

mecafer

120153M

150153M

160153M





170153M



- I** Manuale istruzioni
- F** Manuel utilisateur
- D** Betriebsanleitung
- GB** Instructions for use manual
- E** Manual de instrucciones
- PL** Instrukcje obsługi
- P** Manual de instruções
- NL** Gebruiksaanwijzing
- DK** Brugsanvisning
- S** Instruktionsmanual
- FIN** Käyttöohjeet
- GR** Εγχειρίδιο οδηγιών
- HR** Uputstvo za uporabu
- SLO** Priročnik z navodili
- H** Kezelési útmutató
- CZ** Příručka k obsluze
- SK** Návod na obsluhu
- RUS** Руководство по эксплуатации
- N** Bruksanvisning
- TR** Kullanma talimatı
- RO** Manual de utilizare
- BG** Ръководство по експлоатацията
- SRB** Uputstvo za upotrebu
- LT** Vartotojo vadovas
- EST** Kasutaja käsiraamat
- LV** Lietotāja rokasgrāmata
- IS** Notendahandbók



- I** Smerigliatrice pneumatica diritta con set mole
- F** Meuleuse pneumatique droite
- D** Druckluft-Stabschleifer -Set mit Schleifstiften
- GB** Air die grinder kit
- E** Esmeriladora neumatica recta con kit muelas
- P** Rectificadora Pneumatica c/ mós montadas
- NL** Pneumatische stiftslijper met slijpstiften
- DK** Ligesliber med slibesten
- S** Trycklufts filmaskin set
- FIN** Suorahiomakone
- GR** Ευθύς τροχός + Σετ εξαρτημάτων
- PL** Pneumatyczna szlifierka prosta z zestawem końcówek szlifujących
- HR** Pneumatska brusilica + set nastavaka
- SLO** Pneumatski palični brusilnik + set nastavkov
- H** Egyeneskösörű + készlet
- CZ** Pneumatiká bruska + sada obrusovacích hlavíc
- SK** Pneumatika, rovno-osa bruska+ sada brusných hlavíc
- RUS** Пневматическая прямая шлифовальная машинка с набором шлифовальных головок
- N** Trykkluft rettsliper med slipestifter.
- TR** Havalı kalıpcı taşlama seti
- RO** Polizor drept pneumatic set
- BG** Пневматичен прав шлайф с комплект шлайфгрифери
- SRB** Pneumatska brusilica s kompleton nastavaka
- LT** Pneumatinis šlifuoκlis su šlifavimo akmenėlių komplektu
- EST** Otslihvija + lihvkivide kompl.
- LV** Pneimatiskā slīpmašīna ar komplektu
- IS** Kvörn + 5 kvarnasett

			
0,5 kg 1,1 lbs	240 L/mn 8,5 cfm	18 000 RPM	6 bar 87 psi

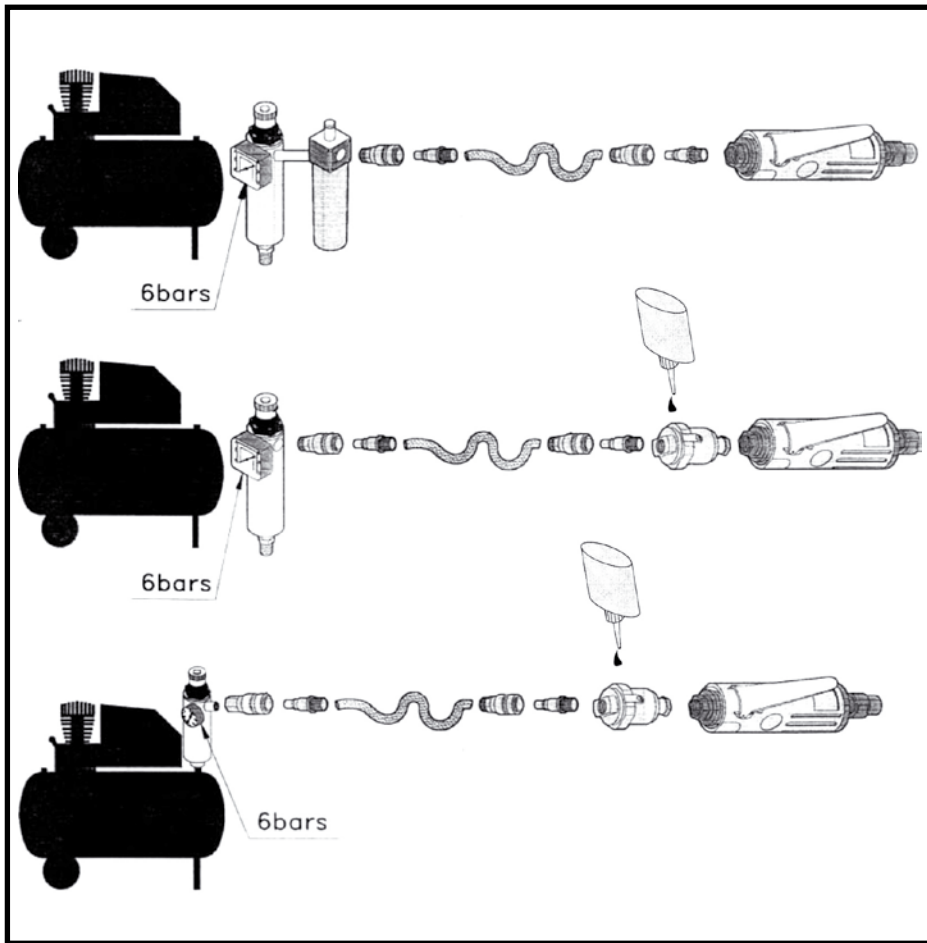

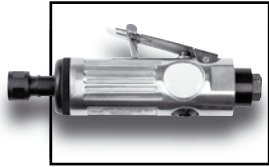

UTILIZZO - USE - UTILISATION - GEBRAUCH
USO - UTILIZAÇÃO - GEBRUIK - BRUG
ANVÄNDNING - KÄYTTÖ - ΧΡΗΣΗ - UŻYTKOWANIE
KORIŠTENJE - UPORABA - ALKALMAZÁS
POUŽITÍ - ROUŽÍVANIE
КАК РАБОТАТЬ С ПНЕВМОИНСТРУМЕНТОМ
BRUK - KULLANIM - UTILIZARE - УПОТРЕБА
KORIŠČENJE - NAUDOJIMAS - LIETOŠANA
KASUTAMINE - NOTKUN

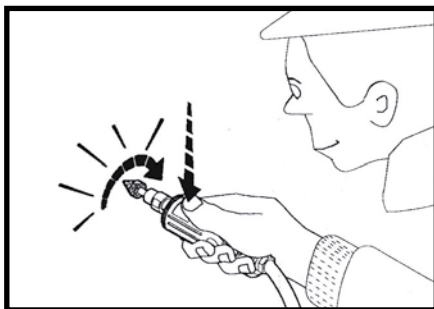
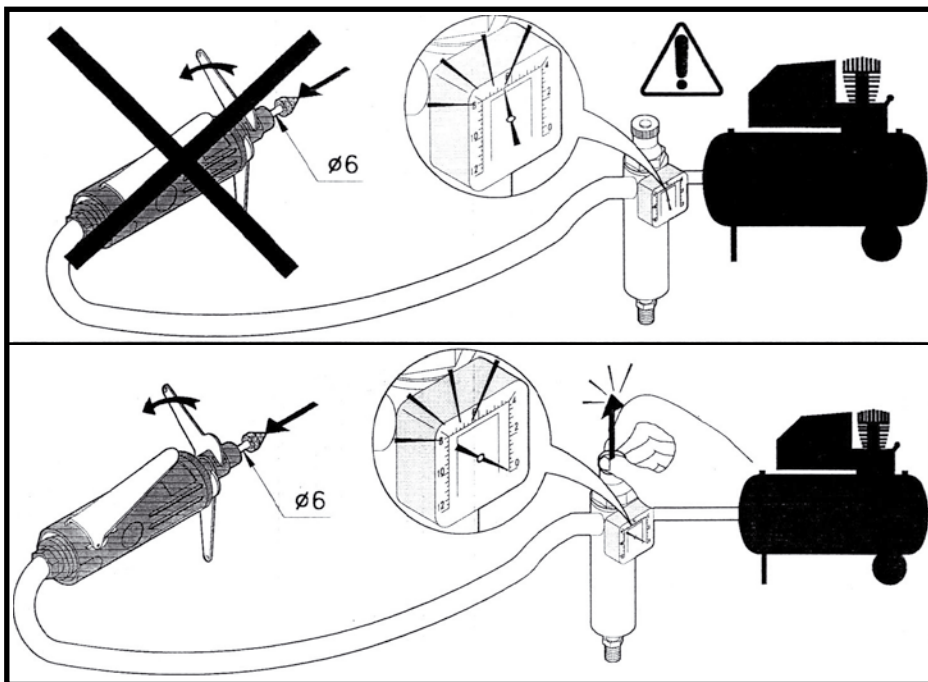

UTILIZZO - USE - UTILISATION - GEBRAUCH
USO - UTILIZAÇÃO - GEBRUIK - BRUG
ANVÄNDNING - KÄYTTÖ - ΧΡΗΣΗ - UŻYTKOWANIE
KORIŠTENJE - UPORABA - ALKALMAZÁS
POUŽITÍ - ROUŽÍVANIE
ΚΑΚ ΡΑΒΟΤΑΤΉ Σ ΠΝΕΒΜΟΙΝΣΤΡΥΜΕΝΤΟΜ
BRUK - KULLANIM - UTILIZARE - УПОТРЕБА
KORIŠČENJE - NAUDOJIMAS - LIETOŠANA
KASUTAMINE - NOTKUN

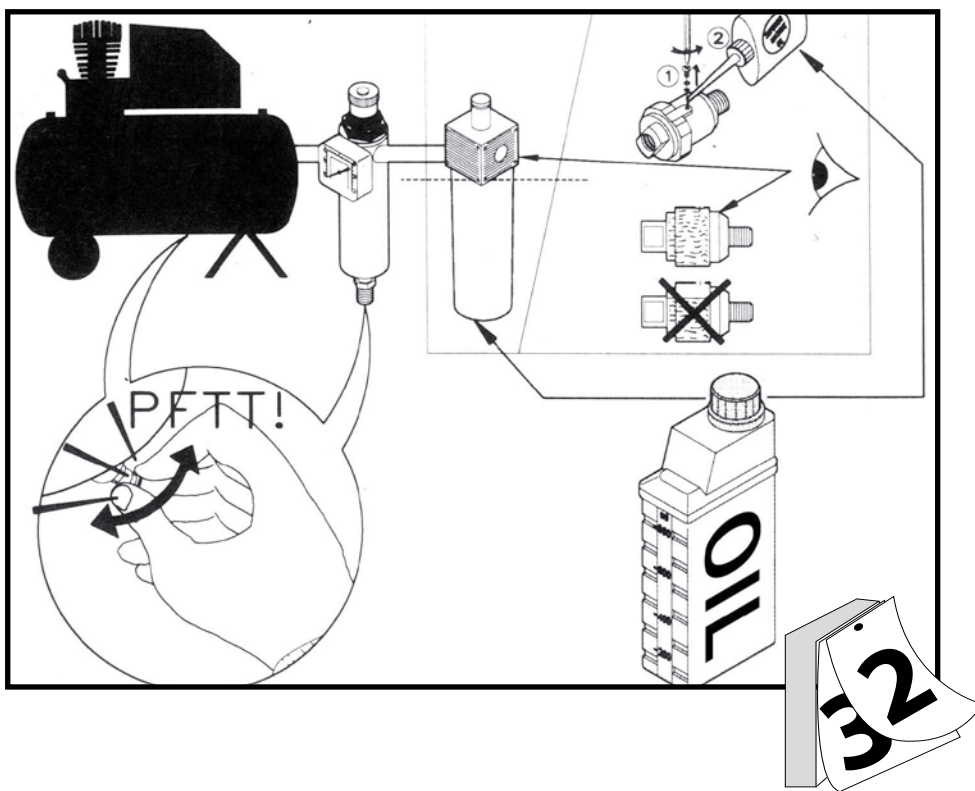
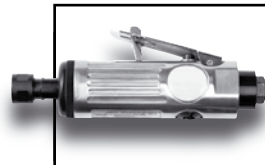

- (I)** LEGENDA SEGNALETICA DI SICUREZZA SUI PRODOTTI
- (GB)** KEY TO PRODUCT SAFETY SIGNS
- (F)** LEGENDE DES PICTOGRAMMES DE SECURITE FIGURANT SUR LES PRODUITS
- (D)** ERKLÄRUNG DER SICHERHEITSKENNZEICHNUNG AN DEN PRODUKTEN
- (E)** INSCRIPCIÓN DE LA SEÑALIZACIÓN DE SEGURIDAD COLOCADA EN LOS PRODUCTOS
- (P)** LEGENDA DA SINALÉTICA DE SEGURANÇA NOS PRODUTOS
- (NL)** VERKLARING WAARSCHUWINGSSYMBOLEN OP PRODUCTEN
- (DK)** SIGNATURFORKLARING TIL PRODUKTERNES SIKKERHEDSSKILTNING
- (S)** FÖRKLARING TILL SÄKERHETSSYMBOLER PÅ PRODUKTERNA
- (FIN)** TUOTTEITA KOSKEVAT TURVAMERKIT
- (GR)** ΥΠΟΜΝΗΜΑ ΣΗΜΑΤΩΝ ΑΣΦΑΛΕΙΑΣ ΣΤΑ ΠΡΟΪΟΝΤΑ
- (PL)** LEGENDA ZNAKÓW OSTRZEGAWCZYCH NA WYROBACH
- (HR)** ZNAKOVI ZA UPOZORENJE NA PROIZVODIMA

- (SLO)** OPOZORILNI ZNAKI NA PROIZVODIH
- (H)** A TERMÉKEKEN TALÁLHATÓ BIZTONSÁGI JELZÉSEK LISTÁJA
- (CZ)** BEZPEČNOSTNÍ ZNAČENÍ NA VÝROBCÍCH
- (SK)** LEGENDA: BEZPEČNOSTNÉ OZNAČENIA NA VÝROBKOCH
- (RUS)** УСЛОВНЫЕ ПРЕДУПРЕДИТЕЛЬНЫЕ ЗНАКИ ПО БЕЗОПАСНОСТИ РАБОТЫ С ИЗДЕЛИЯМИ
- (N)** SIKKERHETSTEGNFORKLARING PÅ PRODUKTENE
- (TR)** ÜRÜNLER HAKKINDA GÜVENLİK TALİMATLARI LEJANDI
- (RO)** LEGENDA INDICATOARELOR DE SECURITATE APLICATE PE PRODUSE
- (BG)** ЛЕГЕНДА НА ЗНАЦИТЕ ЗА БЕЗОПАСНОСТ ВЪРХУ ИЗДЕЛИЯТА
- (SRB)** UPOZORAVAJUĆE NAZNAKE O BEZBEDNOSTI PROIZVODA
- (LT)** SUTARTINIAI ĮSPĖJAMIEJI ŽENKLAI DĖL DARBO SAUGUMO SU GAMINIAIS
- (EST)** OHUTUSNÕUDED
- (LV)** PRODUKTU DROŠĪBAS NORĀDĪJUMA ZĪMJU SARAKSTS
- (ISL)** VITNESKJA EYND



Leggere attentamente il manuale d'istruzioni prima dell'uso
 Before use, read the handbook carefully
 Lire attentivement le Manuel Opérateur avant toute utilisation
 Vor Inbetriebnahme Gebrauchsanleitung aufmerksam lesen
 Leer atentamente el manual de instrucciones antes de usar el equipo
 Ler com atenção o manual de instruções antes do uso
 Lees vóór gebruik aandachtig de handleiding door
 Læs omhyggeligt instruktionsmanualen før brug
 Läs bruksanvisningen noggrant före användning
 Lue käyttöoppas huolellisesti ennen käyttöä
 Διαβάστε προσεκτικά το εγχειρίδιο οδηγιών πριν από τη χρήση
 Przed użyciem należy dokładnie zapoznać się z instrukcjami obsługi
 Prije upotrebe pažljivo pročitajte upute za upotrebu
 Pred uporabo, pazljivo preberite navodila za uporabo
 Használat előtt figyelmesen olvassa el a kézikönyvet
 Před zahájením práce si pozorně přečtěte příručku pro použití.
 Pred použitím výrobku si pozorne prečítajte návod na jeho použitie.
 Перед тем, как приступить к работе, внимательно прочитайте инструкцию по эксплуатации
 Les nøye bruksanvisningen før bruk
 Kullanimdan önce kullanim kilavuzunu dikkatlice okuyunuz.
 Cititiți cu atenție manualul de instrucțiuni înainte de utilizare!
 Внимательно прочитайте руководство по эксплуатации перед употреблением
 Pre upotrebe pažljivo pročitajte priručnik s uputstvima
 Prieš imdamiesi darbo atidžiai perskaitykite naudojimo vadovėlių
 Enne kasutamist lugege kasutamisujuhend tähelepanelikult läbi.
 Užmanigi izlasiet izmantošanas instrukciju pirms produkta lietošanas
 Lesa a leiðbeiningar



Pericolo, usare prudenza
 Danger, take care
 Danger: agir avec prudence
 Vorsicht, Gefahr
 Peligro, actuar con precaución
 Perigo, tomar cuidado
 Gevaar, wees voorzichtig
 Fare, vær forsigtig
 Fara - var försiktig!
 Vaara, noudata varovaisuutta
 Κίνδυνος, χρησιμοποιήστε το με προσοχή
 Ostrożnie, niebezpieczeństwo

Pažnja, opasnost
 Pozor, nevarnost
 Veszélyhelyzet, legyen óvatos
 Nebezpečí, postupujte opatrně!
 Nebezpečenstvo, pracujte opatrne!
 Опасно, будьте осторожны
 Fare, vær forsiktig
 Tehlike, dikkatle kullanimiz
 Pericol! Acțioanți cu prudență!
 Опасност, будьте внимательни
 Opasnost, budite na oprezu
 Pavojinga, būkite atsargus
 Öhtlik, olge ettevaatlik
 Esiet uzmanīgi - lietojiet produktu piesardzīgi
 Aňhatusemi - Fyrirhyggja



Protezione obbligatoria dell'udito, della vista e delle vie respiratorie
 Hearing, sight and respiratory protection must be worn
 Port obligatoire de protections auditives, oculaires et des voies respiratoires
 Gehörschutz, Augenschutz und Atemschutz sind obligatorisch vorgeschrieben
 Protecção obligatoria de los oídos, de la vista y de las vías respiratorias
 Protecção obrigatória do ouvido, da vista e das vias respiratórias
 Verplichte bescherming van oren, ogen en luchtwegen
 Obligatorisk beskyttelse af hørelse, syn og luftveje
 Hörselskydd, skyddsglasögon och andningsmask obligatoriskt
 Käytettävä kuulosuojaimia, suojalaseja ja hengityksensuojaimia
 Υποχρεωτικό προστατευτικό ακοής, όρασης και του αναπνευστικού συστήματος
 Obowiązkowo zabezpieczyc słuch, wzrok i drogi oddechowe
 Obavezna zaštita očiju, dišnih puteva i sluha
 Obvezna zaščita očí, dihal in sluha
 A légutak, a látás és a hallás védelme kötelező
 Povinnost chránit sluch, oči a dýchací cesty.
 Povinná ochrana sluchu, zraku a dýchacích ciest!
 Обязательная защита ушей, лица и дыхательных путей
 Obligatorisk à ta i bruk hörselsvern, vernebriller og pustemaske
 Mecburi işitme, görme ve solunum yolları koruması
 Echipament de protecție obligatoriu pentru urechi, ochi și căi respiratorii
 Задължителни средства за защита на слуха, зрението и дихателните пътища
 Obavezna zaštita sluha, vida i dišnih puteva
 Privaloma ausy, veido ir kvėpavimo takų apsauga
 Kuulmis-, nägemis- ning hingamisteede kaitse on kohustuslik.
 Obligata dzirdes, redzes un elpošanas ceļu aizsardzība
 Gæsla skyldu.

GARANZIA

Si esclude la prestazione di garanzia in caso di danni dovuti ad una normale usura, a sovraccarico, oppure al trattamento ed impiego non appropriato dell'utensile. Affinché questa garanzia sia valida è necessario consegnare l'utensile non smontato al vostro rivenditore. La garanzia copre i pezzi sostituiti e la manodopera per un periodo di 24 mesi a partire dalla data di acquisto (verifica da fattura o scontrino fiscale). I possibili difetti potranno venire eliminati con una sostituzione dell'utensile oppure eseguendo le riparazioni del caso.

GARANTEE

La prestation de garantie est exclue en cas de dommages dus à une usure normale, à une surcharge, ou bien au traitement et emploi non approprié de l'outil. Afin que cette garantie soit valable il faut livrer l'outil non démonté à votre revendeur.

La garantie couvre les pièces remplacées et la main-d'œuvre pendant une période de 24 mois à partir de la date d'achat (vérification de facture ou ticket de caisse). Les défauts possibles pourront être éliminés par le remplacement de l'outil ou bien en exécutant les réparations nécessaires.

GARANTEE

Die Garantie ist ausgeschlossen im Fall von Schäden durch normale Abnutzung, Überbelastung oder ungeeignete Behandlung und Einsatz des Werkzeugs. Damit diese Garantie Gültigkeit erlangt, muss das nicht ausgebaute Werkzeug unserem Händler übergeben werden. Die Garantie deckt die Ersatzteile und die Arbeitskraft für einen Zeitraum von 24 Monaten ab dem Kaufdatum ab (Prüfung durch Rechnung oder Kassenbonn).

Mögliche Defekte können durch Austausch des Werkzeugs oder durch die entsprechende Reparatur behoben werden.

WARRANTY

Any warranty is expressly waived in case of damages arising out of regular wear, overload, handling or use not suitable for the tool. For this warranty to be applicable, the tool should not be dismantled when returned to your retailer.

This warranty covers replaced parts and labor for a period of 24 months from the date of purchase (a proof of purchase such as invoice or receipt is required).

Any defect may be removed by replacing the tool or repairing it, as the case may be.

GARANZIA

Se excluye la prestación de garantía en caso de daños debidos a normal desgaste, sobrecarga, o bien tratamiento y empleo no idóneo de la herramienta. Para que la garantía se considere válida, es necesario que entreguen la herramienta no desmontada a Su revendedor. La garantía cubre las piezas sustituidas y la mano de obra por un plazo de 24 meses a partir de la fecha de compra (control desde factura o resguardo fiscal). Los posibles defectos se podrán eliminar por medio de sustitución de la herramienta o bien efectuando las reparaciones necesarias.

GARANZIA

Exclui-se a prestação da garantia em caso de danos devido a um normal desgaste, a uma sobrecarga, ou ao tratamento e emprego não apropriado do utensílio. Para que esta garantia seja válida é necessário entregar o utensílio não desmontado ao seu revendedor.

A garantia cobre as peças de reposição e a mão de obra por um período de 24 meses a partir da data da compra (válida a partir da fatura ou nota fiscal).

Os possíveis defeitos poderão ser eliminados com uma substituição do utensílio ou efetuando os consertos necessários.

GARANTEE

De garantie is uitgesloten bij schade wegens normale slijtage, overbelasting of bij ongeschikte behandeling en gebruik van het gereedschap. Het gereedschap dient ongemonteerd aan uw verkoper afgeleverd te worden zodat deze garantievoorwaarde geldig blijft.

De garantie omvat de vervangen werkstukken en de arbeidskosten gedurende een periode van 24 maanden na verkoopdatum (te controleren met rekening of kasbonn).

De eventuele defecten kunnen verwijderd worden door een vervanging van het gereedschap of door het uitvoeren van eventuele reparaties.

GARANTI

Garantien bortfaldet i tilfælde af skader som opstår pga. almindeligt slid, overbelastning eller pga. upassende håndtering og anvendelse af håndværktøjet. For at denne garanti skal gælde, er det nødvendigt at overdrage håndværktøjet til Deres forhandler i samlet stand.

Garantien dækker udsiftede dele og arbejdskraft i en periode på 24 måneder fra købsdatoen (mod fremvisning af faktura eller bonn).

Eventuelle defekter kan elimineres ved udsiftning af håndværktøjet eller ved at foretage de nødvendige reparationer.

GARANTI

Vi udestluter garantiskydd vid skador som uppstått till följd av ett normalt slitage, vid överbelastning, eller vid behandling eller användning som inte är lämplig för verktyget. För att denna garanti ska vara giltig måste verktyget överlämnas i monterat (ej nedmonterat) skick till er återförsäljare.

Garanti täcker byte av arbetsdelarna och arbetskraften för en period på upp till 24 månader från inköpsdatumet (kontrollera på faktura eller kvitto).

De olika defekter som kan uppstå kan åtgärdas med ett utbyte av verktyget eller genom att utföra reparationer på den defekta delen.

TAKUU

Takuu ei ole voimassa vahinkotapaüksissa, jotka aiheutuvat normaalista kulumisesta, ylikuormituksesta tai sopimattomasta työvälineen käsittelystä tai käytöstä. Jotta tämä takuu on voimassa, tulee työväline toimittaa purkamattomana jälleenmyyjälle.

Takuu kattaa vaihdettavat osat ja tarvittavan työn 24 kuukauden ajan ostopäivästä (vahvistus laskusta tai kuitista).

Mahdolliset viat voidaan poistaa työvälineen ylläpidolla tai suorittaen tarvittavat korjaukset.

ΕΓΥΨΗΣ

Η εγγύηση δεν καλύπτει τις περιπτώσεις ζημιών που οφείλονται σε κοινή φθορά, υπερφόρτωση ή στη λανθασμένη χρήση του εργαλείου. Η παρούσα εγγύηση ισχύει μόνο με το παραδωμένο ολόκληρο το εργαλείο στον προμηθευτή. Η εγγύηση καλύπτει τα τμήματα που έχουν αντικατασταθεί και τη επιδιόρθωση για περίοδο 24 μηνών από την ημερομηνία αγοράς (τιμολόγιο ή νόμιμη απόδειξη). Τα πιθανά ελαττώματα θα αποκαταστούν είτε με αντικατάσταση του εργαλείου είτε με τις ανάλογες επιδιορθώσεις.

GWARANCJA

Gwarancja nie obejmuje uszkodzeń spowodowanych normalnym zużyciem, przeciążeniem lub niewłaściwą obsługą oraz zastosowaniem nieodpowiednim dla danego narzędzia. W celu zachowania ważności niniejszej gwarancji, należy dostarczyć sprzedawcy narzędzie nie demontowane.

Gwarancja obejmuje wymienione części i robociznę przez okres 24 miesięcy począwszy od daty zakupu (poświadczona faktura lub kwittem fiskalnym).

Možlike vady môžu byť usunuté poprzec wymiáne nástrojia bđzj vykonnje odpoviednej naprawy.

GARANCIJA

Garancija je isključena u slučaju oštećenja koja su prouzrokovana normalnim radom, prekomjernim radom ili nenamenskom upotrebom uređaja. Da bi garancija bila validna potrebno je da uređaj bude dostavljen prijeproduvcu nerasklopljen.

Garancija pokriva zamenjene dijelove i radnu snagu u periodu od 24 meseci počevši od dana kupovine (ovjerljivo na osnovu fakture ili poreske prijave).

Neki kvarovi mogu se otkloniti tako što će uređaj biti zamjenjen novim ili pak odgovarajućom popravkom.

JAMSTVO

Jamstvo je izključeno u primeru okvar katere so povzročene z normalnim delom, prekomernim delom ali z nenamensko uporabo naprave. Da bi jamstvo bilo validno potrebno je da je naprava dostavljena preprodcu neodmontirana.

Jamstvo pokriva zamenjene dele v času od 24 mesecev z začetkom od dne nakupa (lahko se preveri na podlagi fakture ali davčne prijave).

Nekatero okvare se lahko odstranijo tako da bo naprava zamenjana z novo ali pač z ustreznim popravilom.

GARANZIA

A garancia joga ki van zărva ha a meghibásodást egy normális elhasználás, túlerhész vagy a légszrszám nem megfelelő kezelése, használat okozta. A garancia érvényességéhez szükséges a légszrszámot összeállított állapotban visszavinni a kiskereskedelmi céghez.

A garancia takarja a vásárlás napjától számított 24 hónapig a kicserélt alkatrészeket és a javításra fordított munkaidőt (a vásárlás napjának hiteleségét a közületi számla vagy a pénztári blokk adja)

Egy esetleges meghibásodás során esettől függően a légszrszám kicserélésével vagy a hiba kijavításával történhet a hiba megszüntetése.

ZĂRUKA

Vylučuje se poskytnuti zărky v případě škod způsobených normálním opotřebováním, přetažením nebo nevhodným zacházením a použitím nářadí. Aby byla táto zăruka platná, je potřebné odevzdat nerozobrané nářadí vašemu prodejci.

Zăruka pokrývá výměněné části a práci na dobu 24 měsíců počínaje dnem zakoupení (ověření fakturou nebo daňovým dokladem).

Možné vady budou moci být odstráněné výměněním nářadí nebo vykonáním oprav

ZĂRUKA

Vylučuje se poskytnutie zărky v prípade škod spôsobených normálnym opotrebovaním, preťažením alebo nevhodným zaobchádzaním a použitím náradia. Aby bola táto zăruka platná je potrebné odevzdať nerozobrané náradie vášmu predajcovi.

Zăruka pokrýva výmenené časti a prácu na dobu 24 mesiacov počínajúc dňom zakúpenia (overenie faktúrou alebo daňovým dokladom).

Možné vady budú moci byť odstránené výmenením náradia alebo vykonaním oprav

ГAРАНТИЯ

Гарантия не предусматривается в случае ущерб, относящиеся к нормальному износу, к перезагрузке, или к обработке и несоответствующему использованию инструмента. Для того, чтобы указанную гарантию действительную, необходимо передать неразобранный инструмент Вашему розничному торговцу.

Гарантия, относится к измененными деталями и рабочей силе за период 24 месяцев начиная с даты приобретения (контроль через счет или фискальный чек).

Какие-либо дефекты могут быть устранены при замене инструмента или выполняя необходимые ремонтные работы.

GARANTI

Garantien frafaller dersom skaden er oppstått pga vanlig slitasje, overbelastning, håndtering eller bruk som verktøyet ikke er beregnet til. Garantien gjelder bare dersom verktøyet ikke demonteres ved innsending til forhandleren.

Garantien dekker utskifting av deler og arbeid i en periode på 24 måneder etter kjøpedatoen (det kreves kjøpebevis, som faks regning eller kvittering).

Mangler utredres enten ved å erstatte verktøyet eller reparere det, avhengig av tilfellet.

GARANTI

Oláshán újrapanna, sđm yđk, alete ügyön olmany kullannđan káynaklanao hasárlar kesinllke garanti kapsami dsđndár. Garantinin geđerli olmasi için, satıcıya geri getirilen aletin açılış sđkđlmsđ olmasını geđerir.

Satış tarihinden itibaren 24 ay süreyle parça ve işçilik garanti kapsamındadır (fatura ya da fiş gibi bir satış belgesinin gösterilmesi gerekir).

Sorunlar, duruma göre, alet deđiştirilerek ya da onarılak çözümlenebilir.

GARANŢIE

Este exclusă prestarea de garanție în cazul prejudiciilor datorate unei uzuri normale, supraîncălzirii sau tratamentului și întrebuințării inadecvate a sculei. Atâtă timp cât garanția este valabilă, este necesară predarea sculei nedemontate către furnizor.

Garancia acoperă piesele înlocuite și manopera pe o perioadă de 24 luni începând cu data arhizării (înscrisă pe factură sau pe bonul fiscal).

Possibile defecte vor putea fi eliminate prin schimbarea sculei sau prin efectuarea reparației

ГAРАНЦІЯ

Гаранцята става невалідна в случай на повреда, причинена от претоварване или неправилно боравене с инструмента. За да бъде гаранцията валидна, инструментът не трябва да е бил разглобяван, преди да се върне на продавача.

Тази гаранция покрива сменените части и труда за поправка в продължителност на 24 месеца от датата на покупката (изисква се документ за покупката, като например фактура или касова бележка).

Дефектът може да се поправи като се ремонтира инструментa или се замени с нов, това зависи от конкретния случай.

GARANCIJA

Garancija je isključena u slučaju oštećenja koja su prouzrokovana normalnim radom, prekomernim radom ili nenamenskom upotrebom uređaja. Da bi garancija bila validna potrebno je da uređaj bude dostavljen preprodcu nerasklopljen.

Garancija pokriva zamenjene delove i radnu snagu u periodu od 24 meseci počevši od dana kupovine (proverljivo na osnovu fakture ili poreske prijave).

Neki kvarovi mogu se otkloniti tako što će uređaj biti zamjenjen novim ili pak odgovarajućom popravkom.

GARANTIJA

Garantiya neisduodama tiems defektams, kurie atsirado dėl normalaus įrenginio susidėjėjimo, perkrovos, nekorektiško panaudojimo ar aptamavimo. Garantinio laiko metu neišardytas įrankis, kurįame buvo aptiktas defektas, atiduodamas pardavėjui.

Dalį ir paslaugų garantija taikoma per 24 mėnesius nuo pirkimo datos 9reikalinga pristatyti sąskaitą-faktūrą ar kvitą).

Garantinio laiko metu defektingas dalys keičiamos ar remontuojamos.

GARANTI

Garantii teenuseid osutatakse juhul kui kahju on tekkinud normaalsel kasutamisel, ülekoor muse tõttu või mitte vastava kasutamise tulemusena. E see garantii oleks kehtiv on vaja viia kokkupandud vahend Teile diileri juurde.

Garanti24 kuud ostupäevast (kontrolli kvitangilt). Garantii katab aseosi ning tööü.

Võimalikud defektid võivad olla kõrvaldatud vahendi asendamisega või parandustööde tegemisega.

GARANTIJA

Garantiya neattiečas us bojjájimjem, kuri radušies normalas iekartas nolietojanas, pārslodzes, nekorektas ierices apkalpošanas un ekspluatācijas rezultātā. Garantijas termiņa laikā bojāts instruments piegādājams rāztājājam neizjauktā veidā.

Garantijs izplatāma uz sastāvdāļām un pakāļpojumiem 24 mēnešu laikā, sākot no piršanas datuma (nepieciešams uzrādīt rēķinu – faktūru vai kviti par apmaksu).

Garantijs termiņa laikā bojātas detaļās tiks nomainītas vai remontētas.

ÁBYRGĐ

Ábyrgđin fellur úr gildi ef skemmdir verða vegna eðlilegs slits, ofnotkunar eða ef farið er með tækid eða það notað i óðrum tilgangi er tilatlað er.

Til þess að ábyrgđin sé gilt skil skila tækini i heilu lagi til söluáðila.

Ábyrgđin nær til úrharluta og vinnu á 12 mánaða ábyrgđartímanum frá dagsetningu kaupá framfarsa þarf reikningi eða kassabíttum).

Mögulegir gallar verða bættir annað hvort með nýju tækid eða með viðgerð efin þörfum.

Dichiarazione di conformità CE - Declaration of compliance EEC - Déclaration de conformité CE - EG Konformitätserklärung
Declaración de conformidad CE - Declaração de conformidade CE - Verklaring van overeenstemming EEG - CE-Overensstemmelseserklæring
Försäkran om CE-överen sstämme - CE Vaatimustenmukaisuusvakuutus - Δήλωση συμμορφωσης CE - Oświadczenie o zgodności KE - Izjava o skladnosti
direktivama EZ - Izjava o skladnosti ES - EK Megfelelési nyilatkozat - ES Prohlášení o shodě - Prehľadzenie ES o zhode - Декларация о соответствии нормам
EO - EF-overensstemmelseserklæring - AT uygunluk beyanı - Declarație de conformitate CE - Декларация за съответствие по стандарт на EO
Izjava o skladnosti propisima EZ - Deklaracija dėl EB reikalavimų vykdymų - Vastavusdeklaratsioon EK - Paziņojums par atbilstību EK prasībām
Vottun um að vara samræmist EB

NOI DICHIARIAMO CHE LA COSTRUZIONE DEL SEGUENTE PRODOTTO WE DECLARE THAT THE FOLLOWING PRODUCT - LA SOCIÉTÉ DECLARE QUE
LA CONSTRUCTION DU PRODUIT SUIVANT WIR ERKLÄREN HIERMIT, DASS DIE KONSTRUKTION DES NACHFOLGEND AUFGEFÜHRTEN PRODUKTES
NOSOTROS DECLARAMOS QUE LA CONSTRUCCIÓN DEL SIGUIENTE PRODUCTO - NÓS DECLARAMOS QUE A CONSTRUÇÃO DO PRODUCTO SEGUINTE
WUJ VERKLAREN DAT DE CONSTRUCTIE VAN ONDERSTAAND PRODUCT -VI ERKLÆRER, AT KONSTRUKTIONEN AF NEDENSTÅENDE PRODUKT
VI FÖRSÄKRAR ATT KONSTRUKTIONEN HOS FÖLJANDE PRODUKT -VAKUUTAMME, ETTÄ SEURAAVA TUOTE ON VALMISTETTU
ΕΜΕΙΣ ΔΗΛΩΝΟΥΜΕ ΟΤΙ Η ΚΑΤΑΣΚΕΥΗ ΤΟΥ ΠΑΡΑΚΑΤΩΠΡΟΪΟΝΤΟΣ - OŚWIADCZAMY, ŻE BUDOWA NASTĘPUJĄCEGO WYROBU
MI POTVRDUJEMO DA JE OVAJ PROIZVOD KONSTRUIRAN IZJAVLJAMO, DA JE V NADALJEVANJU NAVEDEN PROIZVOD
KIJELENTJÜK, HOGY AZ ALÁBBI TERMÉK SZERKEZETE - PROHLAŠUJEME, ŽE VÝROBA TOHOTO VÝROBKU -PREHLASUJEME, ŽE VÝROBA TOHOTO VÝROBKU
ЗАЯВЛЯЕМ, ЧТО КОНСТРУКЦИЯ ИЗДЕЛИЯ -VI ERKLÆRER AT KONSTRUKSJONEN AV DET FØLGENDE PRODUKTET - AŞAĞIDA BELİRTİLEN ÜRÜN İMALİNİN
SE DECLARĂ CĂ DIN PUNCT DE VEDERE CONSTRUCTIV PRODUSUL - ДЕКЛАРИРАМЕ, ЧЕ ИЗРАБОТВАНЕТО НА СЛЕДНИЯ ПРОДУКТ
MI POTVRDUJEMO DA JE OVAJ PROIZVOD KONSTRUISAN PAREİŞİYEME, KAD ŠIS PRODUKTAS - KINNITAME, ET JÄRGMINE TOODE
MÉS PAZIŅOJAM, KA SEKOJOŠAIS PRODUKTS - FYRIRTÆKIÐ LYSIR YFIR AÐ FRAMLEIÐSLA EFTIRFARANDI TÆKIS

120153

È CONFORME ALLE SEGUENTI DISPOSIZIONI - WAS BUILT IN COMPLIANCE WITH THE FOLLOWING DISPOSITIONS
EST CONFORME AUX DISPOSITIONS SUIVANTES - MIT DEN FOLGENDEN VORSCHRIFTEN ÜBEREINSTIMMT
ESTÁ CONFORME CON LAS SIGUIENTES DISPOSICIONES - ESTÁ EM CONFORMIDADE COM AS SEGUINTES DISPOSIÇÕES
IN OVERENSTEMMING IS MET DE VOLGENDEBEPALINGEN - OPFYLDER FØLGENDE FORSKRIFTER
ÄR I ÖVERENSSTÄMMELSE MED FÖLJANDE FÖRESKRIFTER - ALLAOLEVIEN SÄÄDÖSTEN MUKAISESTI - ΣΥΜΜΟΡΦΩΝΕΤΑΙ ΜΕ ΤΙΣ ΑΚΟΛΟΥΘΕΣ ΔΙΑΤΑΞΕΙΣ
JEST ZGODNA Z NIŻEJ WYMIENIONYMI NORMAMI U SUKLADU SA SLIJEDEČIM PROPISIMA - V SKLADU S SLEDEČIMI ODREDBAMI
MEGFELELŐ AZ ALÁBBI RENDELETEKNEK - JE V SOULADU S NÁSLEDUJÍCÍMI SMĚRNICEMI - JE V SÚLADE S NÁSLEDOVNÝMI SMERNICAMI
OTBEČAET TPEBOBAHИЯM CЛEДYЮЩИХ HOPMATИBOBEP I OBEPEHCTEMMEЛSE MED FØLGENDE BESTEMMELSER
IZLEYEN KURALLARA UYGUNLUĒUNU BEYAN EDERİZ A FOST EXECUTAT CONFORM DISPOZIȚIILOR
E B CЪOTBETCTBИE CЪC CЛEДHИTE PAЗПOPEDБИ - U SKLADU SA SLEDEČIMI PROPISIMA -PAĖAMINTAS, REMIANTIS SEKANCIOMIS DIREKTYVOMIS
ON VALMISTATUD KOOSKOLAS JÄRGMISTE DIREKTIVIDEGATIKA IZGATAVOTS ATBILSTOŠI SEKOJOŠAJAM DIREKTIVAM
ER I SAMRÆMI VIÐ EFTIRFARANDI ÁKVÆÐI

2006/42/CE
Standard : EN 792-7

Didier COURBON

01/12/2008

Président Directeur Général - Chairman and managing director

NUAIR COMPRESSORS AND TOOLS S.p.A.
Via Einaudi, 6 - 10070 Robasomero (To) - Italy

MECAFER
112, chemin de la forêt aux Martins - ZAC BRIFFAUT EST
BP 167 - 26906 VALENCE cedex 9 - France



221166