

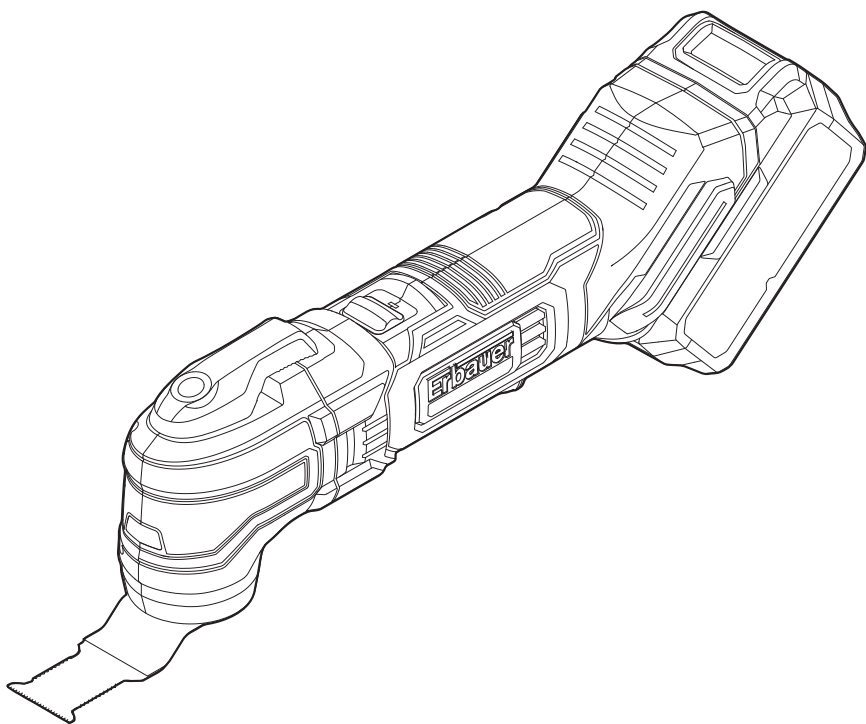

Erbauer



EAN. 3663602795155

EMT18-Li-QC

FR INSTRUCTIONS D'ORIGINE

PL INSTRUKCJA ORYGINALNA

RO INSTRUCTIUNI ORIGINALE

ES INSTRUCCIONES ORIGINALES

PT INSTRUÇÕES ORIGINAIS



- FR Sécurité
- RO Instrucțiunile de securitate
- PT Instruções de segurança

- PL Instrukcje bezpieczeństwa
- ES Instrucciones de seguridad



- FR Description du produit
- RO Descrierea produsului
- PT Descrição do produto

- PL Opis produktu
- ES Descripción del producto



- FR Assemblage
- RO Asamblarea
- PT Montagem

- PL Montaż
- ES Montaje



- FR Utilisation
- RO Utilizarea
- PT Utilização

- PL Użytkowanie
- ES Uso



- FR Entretien et maintenance
- RO Îngrijirea și întreținerea
- PT Limpeza e manutenção

- PL Dbanie i utrzymanie
- ES Limpieza y mantenimiento



- FR Garantie
- RO Garanția
- PT Garantia

- PL Gwarancja
- ES Garantía



- FR Déclaration de conformité
- RO Declarația de conformitate
- PT Declaração UE de Conformidade

- PL Deklaracja zgodności
- ES Declaración UE de Conformidad



FR AVERTISSEMENT ! Veuillez lire tous les avertissements de sécurité et assurez-vous de leur compréhension avant d'utiliser l'outil.

PL OSTRZEŻENIE! Przed obsługą narzędzia proszę dokładnie przeczytać wszystkie instrukcje bezpieczeństwa.

RO AVERTISMENT! Vă rugăm să citiți toate avertizările de securitate cu atenție și asigurați-vă că ele sunt înțelese complet înainte de a manevra unealta.

ES ADVERTENCIA: Lea detenidamente todas las advertencias de seguridad y asegúrese de que las ha entendido completamente antes de utilizar la herramienta eléctrica.

PT AVISO: Leia todos os avisos de segurança atentamente e certifique-se que os compreendeu completamente antes de utilizar a ferramenta elétrica.

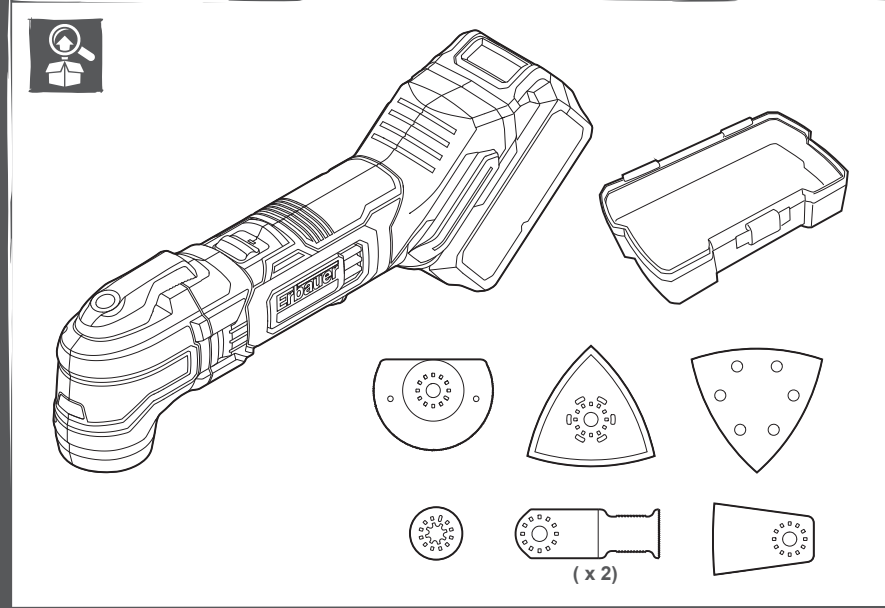



(x 2)

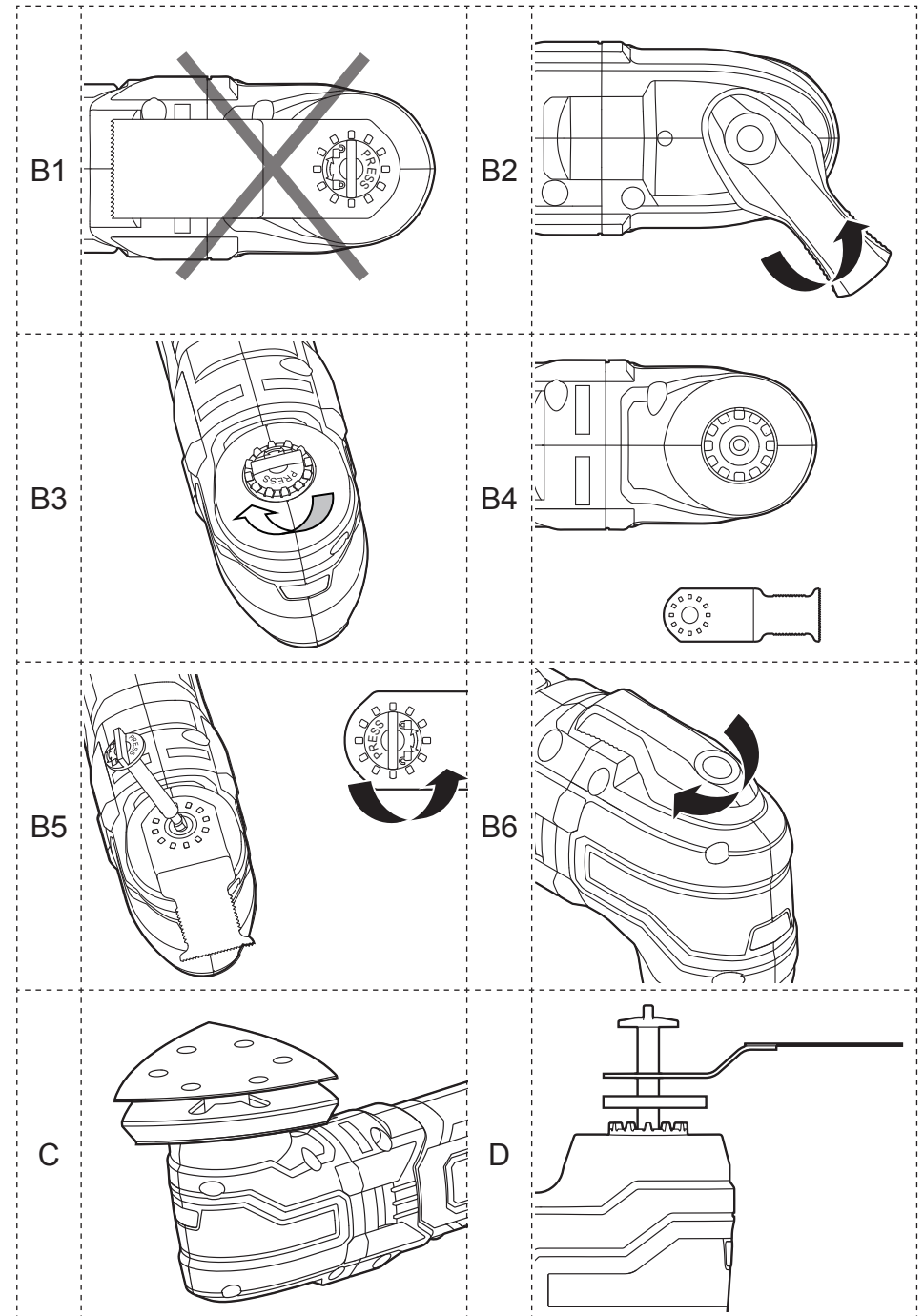
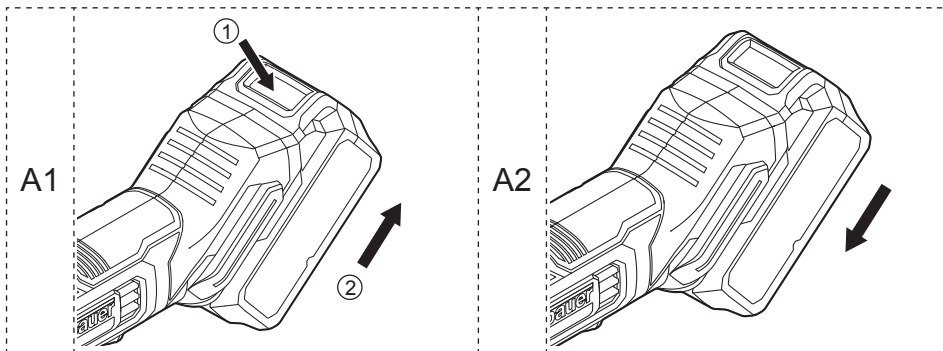
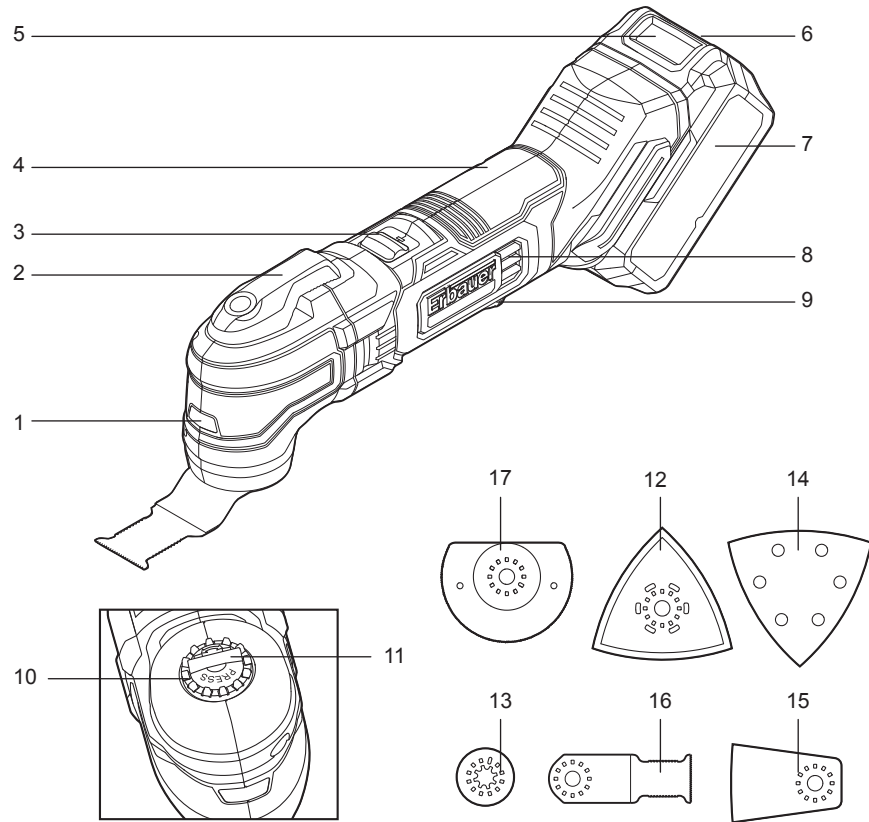

FR Description du produit
RO Descrierea produsului
PT Descrição do Produto

PL Opis produktu
ES Descripción del producto



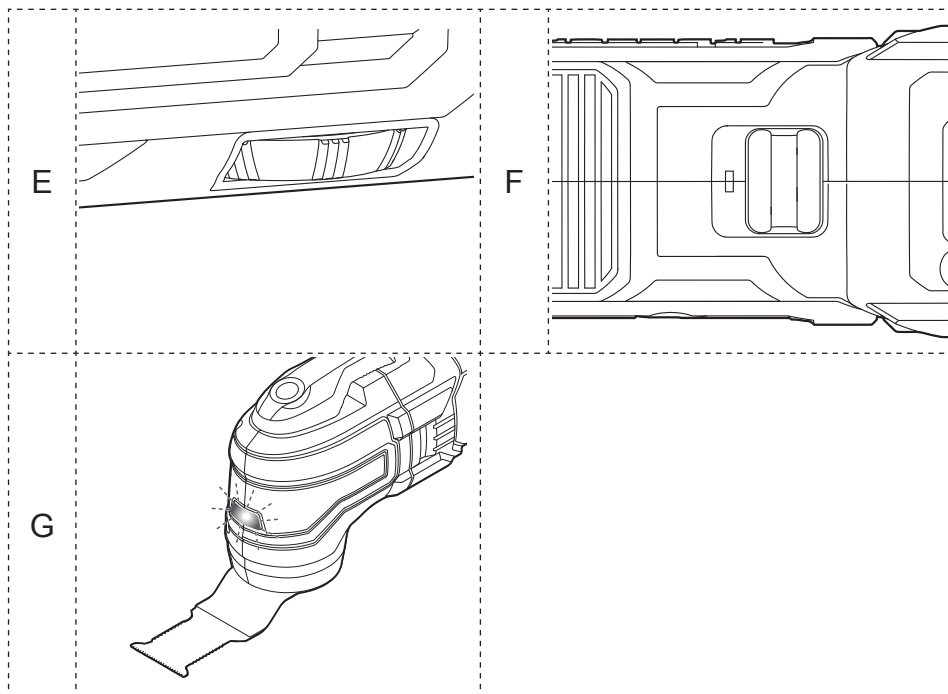

SÉCURITÉ

AVERTISSEMENTS DE SÉCURITÉ GÉNÉRAUX POUR L'OUTIL ÉLECTRIQUE



AVERTISSEMENT : Lire tous les avertissements de sécurité, les instructions, les illustrations et les spécifications fournis avec cet outil électrique. Ne pas suivre les instructions énumérées ci-dessous peut provoquer un choc électrique, un incendie et/ou une blessure sérieuse.

Conserver tous les avertissements et toutes les instructions pour pouvoir s'y reporter ultérieurement. Le terme «outil électrique» dans les avertissements fait référence à votre outil électrique alimenté par le secteur (avec cordon d'alimentation) ou votre outil électrique fonctionnant sur batterie (sans cordon d'alimentation).

SÉCURITÉ DE LA ZONE DE TRAVAIL

- a. **Conserver la zone de travail propre et bien éclairée.** Les zones en désordre ou sombres sont propices aux accidents.
- b. **Ne pas faire fonctionner les outils électriques en atmosphère explosive, par exemple en présence de liquides inflammables, de gaz ou de poussières.** Les outils électriques produisent des étincelles qui peuvent enflammer les poussières ou les fumées.
- c. **Maintenir les enfants et les personnes présentes à l'écart pendant l'utilisation de l'outil.** Les distractions peuvent vous faire perdre le contrôle de l'outil.

SÉCURITÉ ÉLECTRIQUE

- a. **Il faut que les fiches de l'outil électrique soient adaptées au socle. Ne jamais modifier la fiche de quelque façon que ce soit. Ne pas utiliser d'adaptateurs avec des outils à branchement de terre.** *Des fiches non modifiées et des socles adaptés réduiront le risque de choc électrique.*
- b. **Éviter tout contact du corps avec des surfaces reliées à la terre telles que les tuyaux, les radiateurs, les cuisinières et les réfrigérateurs.** *Il existe un risque accru de choc électrique si votre corps est relié à la terre.*
- c. **Ne pas exposer les outils à la pluie ou à des conditions humides.** *La pénétration d'eau à l'intérieur d'un outil augmentera le risque de choc électrique.*
- d. **Ne pas maltraiter le cordon. Ne jamais utiliser le cordon pour porter, tirer ou débrancher l'outil électrique. Maintenir le cordon à l'écart de la chaleur, du lubrifiant, des arêtes vives ou des parties en mouvement.** *Des cordons endommagés ou emmêlés augmentent le risque de choc électrique.*
- e. **Lorsqu'on utilise un outil à l'extérieur, utiliser un prolongateur adapté à l'utilisation extérieure.** *L'utilisation d'un cordon adapté à l'utilisation extérieure réduit le risque de choc électrique.*
- f. **Si l'usage d'un outil dans un emplacement humide est inévitable, utiliser une alimentation protégée par un dispositif à courant différentiel résiduel (RCD).** *L'usage d'un RCD réduit le risque de choc électrique.*

SÉCURITÉ DES PERSONNES

- a. **Rester vigilant, regarder ce que vous êtes en train de faire et faire preuve de bon sens dans votre utilisation de l'outil. Ne pas utiliser un outil lorsque vous êtes fatigué ou sous l'emprise de drogues, d'alcool ou de médicaments.** *Un moment d'inattention en cours d'utilisation d'un outil peut entraîner des blessures graves des personnes.*

- b. **Utiliser un équipement de protection individuelle. Toujours porter une protection pour les yeux.** *Les équipements de protection individuelle tels que les masques contre les poussières, les chaussures de sécurité antidérapantes, les casques ou les protections auditives utilisés pour les conditions appropriées réduisent les blessures.*
- c. **Éviter tout démarrage intempestif. S'assurer que l'interrupteur est en position arrêt avant de brancher l'outil au secteur et/ou au bloc de batteries, de le ramasser ou de le porter.** *Porter les outils en ayant le doigt sur l'interrupteur ou brancher des outils dont l'interrupteur est en position marche est source d'accidents.*
- d. **Retirer toute clé de réglage avant de mettre l'outil en marche.** *Une clé laissée fixée sur une partie tournante de l'outil peut donner lieu à des blessures de personnes.*
- e. **Ne pas se précipiter. Garder une position et un équilibre adaptés à tout moment.** *Cela permet un meilleur contrôle de l'outil dans des situations inattendues.*
- f. **S'habiller de manière adaptée. Ne pas porter de vêtements amples ou de bijoux. Garder les cheveux et, les vêtements à distance des parties en mouvement.** *Des vêtements amples, des bijoux ou les cheveux longs peuvent être pris dans des parties en mouvement.*
- g. **Si des dispositifs sont fournis pour le raccordement d'équipements pour l'extraction et la récupération des poussières, s'assurer qu'ils sont connectés et correctement utilisés.** *Utiliser des collecteurs de poussière peut réduire les risques dus aux poussières.*
- h. **Rester vigilant et ne pas négliger les principes de sécurité de l'outil sous prétexte que vous avez l'habitude de l'utiliser.** *Une fraction de seconde d'inattention peut provoquer une blessure grave.*

UTILISATION ET ENTRETIEN DE L'OUTIL

- a. **Ne pas forcer l'outil. Utiliser l'outil adapté à votre application.** *L'outil adapté réalisera mieux le travail et de manière plus sûre au régime pour lequel il a été construit.*
- b. **Ne pas utiliser l'outil si l'interrupteur ne permet pas de passer de l'état de marche à arrêt et vice versa.** *Tout outil qui ne peut pas être commandé par l'interrupteur est dangereux et il faut le réparer.*
- c. **Débrancher la fiche de la source d'alimentation en courant et/ou enlever le bloc de batteries, s'il est amovible, avant tout réglage, changement d'accessoires ou avant de ranger l'outil.** *De telles mesures de sécurité préventives réduisent le risque de démarrage accidentel de l'outil.*
- d. **Conserver les outils à l'arrêt hors de la portée des enfants et ne pas permettre à des personnes ne connaissant pas l'outil ou les présentes instructions de le faire fonctionner.** *Les outils sont dangereux entre les mains d'utilisateurs novices.*
- e. **Observer la maintenance de l'outil et des accessoires. Vérifier qu'il n'y a pas de mauvais alignement ou de blocage des parties mobiles, des pièces cassées ou toute autre condition pouvant affecter le fonctionnement de l'outil. En cas de dommages, faire réparer l'outil avant de l'utiliser.** *De nombreux accidents sont dus à des outils mal entretenus.*
- f. **Garder affûtés et propres les outils permettant de couper.** *Des outils destinés à couper correctement entretenus avec des pièces coupantes tranchantes sont moins susceptibles de bloquer et sont plus faciles à contrôler.*
- g. **Utiliser l'outil, les accessoires et les lames, etc., conformément à ces instructions, en tenant compte des conditions de travail et du travail à réaliser.** *L'utilisation de l'outil pour des opérations différentes de celles prévues pourrait donner lieu à des situations dangereuses.*

- h. **Il faut que les poignées et les surfaces de préhension restent sèches, propres et dépourvues d'huiles et de graisses.** *Des poignées et des surfaces de préhension glissantes rendent impossibles la manipulation et le contrôle en toute sécurité de l'outil dans les situations inattendues.*

UTILISATION DES OUTILS FONCTIONNANT SUR BATTERIES ET PRECAUTIONS D'EMPLOI

- a. **Ne recharger qu'avec le chargeur spécifié par le fabricant.** *Un chargeur qui est adapté à un type de bloc de batteries peut créer un risque de feu lorsqu'il est utilisé avec un autre type de bloc de batteries.*
- b. **N'utiliser les outils électriques qu'avec des blocs de batteries spécifiquement désignés.** *L'utilisation de tout autre bloc de batteries peut créer un risque de blessure et de feu.*
- c. **Lorsqu'un bloc de batteries n'est pas utilisé, le maintenir à l'écart de tout autre objet métallique, par exemple trombones, pièces de monnaie, clés, clous, vis ou autres objets de petite taille qui peuvent donner lieu à une connexion d'une borne à une autre.** *Le court-circuitage des bornes d'une batterie entre elles peut causer des brûlures ou un feu.*
- d. **Dans de mauvaises conditions, du liquide peut être éjecté de la batterie; éviter tout contact. En cas de contact accidentel, nettoyer à l'eau. Si le liquide entre en contact avec les yeux, rechercher en plus une aide médicale.** *Le liquide éjecté des batteries peut causer des irritations ou des brûlures.*
- e. **Ne pas utiliser un bloc de batteries ou un outil fonctionnant sur batteries qui a été endommagé ou modifié.** *Les batteries endommagées ou modifiées peuvent avoir un comportement imprévisible provoquant un feu, une explosion ou un risque de blessure.*
- f. **Ne pas exposer un bloc de batteries ou un outil fonctionnant sur batteries au feu ou à une température excessive.** *Une exposition au feu ou à une température supérieure à 130 °C peut provoquer une explosion.*

- g. Suivre toutes les instructions de charge et ne pas charger le bloc de batteries ou l'outil fonctionnant sur batteries hors de la plage de températures spécifiée dans les instructions. Un chargement incorrect ou à des températures hors de la plage spécifiée de températures peut endommager la batterie et augmenter le risque de feu.**

MAINTENANCE ET ENTRETIEN

- a. Faire entretenir l'outil électrique par un réparateur qualifié utilisant uniquement des pièces de rechange identiques. Cela assure le maintien de la sécurité de l'outil électrique.**
- b. Ne jamais effectuer d'opération d'entretien sur des blocs de batteries endommagés. Il convient que l'entretien des blocs de batteries ne soit effectué que par le fabricant ou les fournisseurs de service autorisés.**

AVERTISSEMENTS DE SÉCURITÉ POUR L'OUTIL

- a. Tenir l'outil électrique par les surfaces de préhension isolées, car la surface de ponçage peut être en contact avec son propre cordon. Couper un fil "sous tension" peut mettre sous tension des parties métalliques exposées de l'outil électrique et pourrait donner un choc électrique à l'opérateur.**
- b. Si possible, maintenez les pièces en place à l'aide de pinces pour éviter qu'elles bougent sous l'outil.**
- c. Ne forcez pas sur l'outil, laissez-le travailler à une vitesse raisonnable. Une surcharge se produira si une pression excessive est exercée et que le moteur ralentit, entraînant ainsi une utilisation inefficace et un dommage potentiel du moteur.**
- d. N'utilisez les accessoires de l'outil que s'ils sont en bon état. Ne les utilisez pas s'ils sont déchirés ou usés.**
- e. Ne touchez pas la lame ou la feuille abrasive en rotation.**
- f. Ne traitez pas la surface à travailler avec du solvant liquide. Les matériaux chauffés par le raclage peuvent émettre des vapeurs toxiques.**

- g. Soyez extrêmement prudent(e) lorsque vous manipulez l'accessoire de raclage. L'accessoire est très coupant et entraîne un risque de blessure.**
- h. Tenez vos mains éloignées de la zone de coupe. Ne les placez pas sous le matériau à couper.**
- i. Assurez-vous d'avoir retiré tout objet étranger tel que vis et clou de la pièce avant de commencer le ponçage.**
- j. N'utilisez pas l'outil pour réaliser un ponçage à l'eau. Il convient uniquement pour un ponçage à sec.**
- k. Ne continuez pas à utiliser des feuilles abrasives usées, déchirées ou très encrassées.**
- l. Ne raclez pas de matériaux mouillés ou humectés (p. ex. papier peint) ou des surfaces humides. La pénétration d'eau dans l'outil augmente le risque d'une électrocution.**

MISES EN GARDE SUPPLÉMENTAIRES RELATIVES À LA BATTERIE

- a. Ne reliez pas la borne positive à la borne négative sur la batterie par un objet métallique (tel qu'un fil de fer).**
- b. Ne transportez pas et n'entreposez pas la batterie avec des colliers, pinces à cheveux ou autres objets métalliques.**
- c. Ne percez pas la batterie avec des clous, ne frappez pas la batterie avec un marteau, ne marchez pas sur la batterie et ne lui faites subir aucun impact ni choc.**
- d. Rien ne doit être soudé directement sur la batterie.**
- e. N'exposez pas la batterie à l'eau ou l'eau salée et faites en sorte qu'elle ne soit jamais mouillée.**
- f. Ne démontez pas et ne modifiez pas la batterie.**

- g. *Ne placez pas la batterie dans un feu ou à proximité d'un feu, sur un poêle ou une cuisinière, ou dans d'autres endroits où la température est élevée. Ne placez pas la batterie sous les rayons directs du soleil et ne l'utilisez pas ou ne la rangez pas dans une voiture par temps chaud.*
- h. *Ne placez pas la batterie dans un four à micro-ondes, dans un conteneur à haute pression ou sur une cuisinière induction.*
- i. *Si vous prévoyez d'entreposer la batterie pendant un certain temps sans l'utiliser, entreposez-la à une température ambiante (de 19 °C à 25 °C), chargée à environ 30 – 50 % de sa capacité. Lorsque la batterie est entreposée pendant de très longues périodes, chargez la batterie une fois par an pour éviter une décharge excessive.*

Les informations suivantes ne concernent que les utilisateurs professionnels mais sont de bonnes pratiques pour tous les utilisateurs :

AVERTISSEMENT DE SÉCURITÉ RELATIF À LA POUSSIÈRE DE CONSTRUCTION

La silice est un minéral naturel présent en grandes quantités dans les éléments tels que le sable, le grès et le granit. Elle est également souvent présente dans de nombreux matériaux de construction tels que le béton et le mortier. La silice est pulvérisée en une poussière très fine (également connue sous le nom de silice cristalline alvéolaire) lors de nombreuses tâches courantes telles que la découpe, le perçage et le meulage. L'inhalation de très fines particules de silice cristalline peut entraîner le développement :

- Du cancer du poumon
- de la silicose
- de la bronchopneumopathie chronique obstructive (BPCO).

De plus, l'inhalation de particules fines de poussière de bois peut entraîner le développement de l'asthme. Le risque de maladie pulmonaire concerne les personnes qui respirent régulièrement de la poussière de construction sur une période prolongée, et non lors d'occasions isolées.

Afin de protéger les poumons, la loi relative à la maîtrise des substances dangereuses pour la santé (COSHH) définit une limite pour la quantité de ces poussières que vous pouvez respirer (appelée Limite d'exposition sur le lieu de travail ou WEL) en moyenne sur une journée de travail normale. Cette limite de quantité de poussières est très faible : en comparaison, elle est plus petite qu'un centime, aussi petite qu'une pincée de sel. Cette limite est la quantité maximale légale, le maximum pouvant être respiré après application des contrôles adéquats.

COMMENT REDUIRE LA QUANTITE DE POUSSIÈRE ?

1. Réduire la quantité de coupe en utilisant les meilleures tailles de produits de construction.
2. Utiliser un outil moins puissant, par exemple un coupe-bloc au lieu d'une meuleuse d'angle.
3. À l'aide d'une méthode de travail complètement différente, par exemple en utilisant une cloueuse pour fixer directement les chemins de câbles au lieu de percer des trous d'abord.

Toujours veiller à travailler avec un équipement de sécurité agréé, tel que les masques anti poussière spécialement conçus pour filtrer les particules microscopiques, et utiliser systématiquement le système d'extraction de la poussière.



AVERTISSEMENT : certaines particules de poussière créées par le ponçage mécanique, le sciage, le meulage, le perçage et d'autres travaux de construction contiennent des produits chimiques réputés cancérigènes et entraînant des malformations congénitales ou d'autres effets nocifs pour la reproduction. Quelques exemples d'éléments chimiques :

- Le plomb issu de peintures au plomb.
- La silice cristalline issue de briques, de ciment et d'autres produits de maçonnerie.
- L'arsenic et le chrome issus du bois traité chimiquement.
- Le risque provenant de l'exposition à ces produits varie en fonction de la fréquence d'exécution de ce type de travaux. Pour réduire l'exposition à ces produits chimiques :
- Travailler dans une zone bien ventilée.
- Travailler avec un équipement de sécurité agréé, comme un masque anti-poussière spécialement conçu pour filtrer les particules microscopiques.

VIBRATION

La directive européenne sur les agents physiques (vibrations) a été introduite pour réduire les blessures dues au syndrome des vibrations main-bras occasionnées aux utilisateurs d'outils électriques. La directive oblige les fabricants et fournisseurs d'outils électriques à fournir des résultats de test de vibrations à titre indicatif pour permettre aux utilisateurs de prendre des décisions éclairées quant à la durée pendant laquelle un outil électrique peut être utilisé quotidiennement en toute sécurité et quant au choix de l'outil.

VOIR LES SPÉCIFICATIONS TECHNIQUES DANS LE MANUEL D'INSTRUCTIONS POUR LES NIVEAUX DE VIBRATIONS DE VOTRE OUTIL.

Les valeurs d'émissions de vibrations déclarées doivent être utilisées comme un niveau minimum et ne doivent pas être utilisées avec les recommandations actuelles sur les vibrations.

Les émissions de vibrations déclarées ont été mesurées conformément au test standard mentionné dans EN62841-1 et EN62841-2-4 et peuvent être utilisées pour comparer un outil à un autre outil.



AVERTISSEMENT : la valeur d'émission de vibrations lors de l'utilisation réelle de l'outil électrique peut différer de la valeur déclarée selon la manière dont l'outil est utilisé. Voici des exemples de conditions pouvant occasionner une différence :

- La façon dont l'outil est utilisé et dont les matériaux sont coupés ou percés.
- L'état et le bon entretien de l'outil.
- L'utilisation de l'accessoire adapté à l'outil et le maintien de l'affûtage et du bon état de l'outil.
- La force de la prise sur les poignées.
- L'utilisation de l'outil conformément à l'usage auquel il est destiné et à ces instructions.



AVERTISSEMENT : identifier des mesures de sécurité pour protéger l'opérateur, basées sur une estimation de l'exposition dans des conditions réelles d'utilisation (en tenant compte de toutes les parties du cycle de fonctionnement, par exemple, lorsque l'outil est éteint et lorsqu'il fonctionne en mode ralenti en plus du temps de déclenchement).

Lors du travail avec cet outil électrique, des vibrations au niveau des mains et des bras sont ressenties. Adopter des pratiques de travail correctes afin de réduire l'exposition aux vibrations. Cet outil peut occasionner le syndrome des vibrations main-bras s'il n'est pas utilisé correctement.

Contribution à la diminution du risque d'exposition aux vibrations. TOUJOURS utiliser des burins, forets et lames aiguisés.

Entretien cet outil conformément à ces instructions et le conserver bien lubrifié (le cas échéant).

Éviter d'utiliser des outils à des températures de 10 °C ou inférieures. Planifier votre emploi du temps pour répartir toute utilisation d'un outil à fortes vibrations sur un certain nombre de jours.



REMARQUE : L'utilisation d'autres outils réduit le temps de travail total des utilisateurs sur cet outil.

SURVEILLANCE MÉDICALE

Tous les employés doivent suivre un programme de surveillance médicale de l'employeur pour permettre d'identifier à un stade précoce les éventuelles affections liées aux vibrations, et ainsi empêcher l'évolution de la maladie et aider les employés à poursuivre leur travail.

RISQUES RÉSIDUELS

Même si vous utilisez ce produit conformément à toutes les exigences de sécurité, des risques potentiels de blessure et de dommage demeurent. Les dangers suivants peuvent exister du fait de la structure et de la conception de l'outil :

1. Blessures et dommage aux biens dus à des accessoires cassés ou l'impact soudain d'objets cachés pendant l'utilisation.
2. Danger de blessure et dommage aux biens entraînés par des objets volants ou des accessoires de mauvaise qualité.



DESCRIPTION DU PRODUIT

1. Lampe de travail à LED
2. Levier à retrait rapide
3. Interrupteur marche/arrêt
4. Surface de préhension
5. Bouton de déblocage de la batterie
6. Bouton des barres de niveau
7. Batterie
8. Trous d'aération
9. Molette de réglage de la vitesse
10. Plaque de fixation des accessoires
11. Barrette de fixation
12. Plateau de ponçage
13. Adaptateur
14. Feuille abrasive
15. Racloir
16. Lame plongeante
17. Lame segment HCS

01 SPÉCIFICATIONS TECHNIQUES

Outil

Tension nominale :	18V d.c.
Régime à vide nominal :	11000-16000/min
Poids (sans la batterie) :	1,1 kg

Batterie

Modèle de la batterie :	EBAT18-Li-4
Tension de la batterie :	18V d.c.
Capacité de la batterie :	4Ah
Batterie :	Li-Ion 3,6V x 10pcs
Poids:	0,7 kg

Fourchette de températures ambiantes pour l'utilisation de l'outil et de la batterie : -10 °C à 40 °C

Utilisez exclusivement la batterie et le chargeur listés ci-dessous :

Modèle de la batterie : EBAT18-Li-2 / EBAT18-Li-4 / EBAT18-Li-5

Modèle du chargeur : EC18-Li / EFC18-Li / EMC18-Li

DONNÉES SONORESNiveau de pression acoustique pondéré A : $L_{pA}=78,4\text{dB(A)}$ Niveau de puissance acoustique pondéré A : $L_{WA}=89,4\text{dB(A)}$ Incertitude : K_{PA} & $K_{WA}=3,0\text{dB(A)}$

Le bruit perçu par l'opérateur peut dépasser 80 dB(A) et des mesures de protection auditives sont nécessaires.

DONNÉES RELATIVES AUX VIBRATIONSAvec plateau de ponçage : $a_n=4,2\text{m/s}^2$ Incertitude $K=1,5\text{m/s}^2$

La valeur totale des vibrations indiquée a été mesurée selon une procédure conforme à une méthode de test standardisée (EN62841-1/EN62841-2-4), et peut servir pour comparer différents outils ; elle peut également servir comme évaluation préliminaire de l'exposition.



AVERTISSEMENT ! La valeur d'émission sonore et de vibrations durant l'utilisation réelle de l'outil électrique peut différer de la valeur totale indiquée en fonction de la manière dont il est utilisé et surtout de la pièce travaillée. Il est nécessaire d'identifier des mesures de sécurité nécessaires pour protéger l'opérateur en se basant sur une estimation de l'exposition dans les conditions réelles d'utilisation (en prenant en compte toutes les phases du cycle d'utilisation, telles que les moments où l'appareil est éteint, quand il fonctionne à vide et à plein régime).

EXPLICATION DE LA PLAQUE SIGNALÉTIQUE

EMT18-Li-QC = NUMÉRO DE MODÈLE

E = ERBAUER
MT = MULTIFONCTION
18 = 18 V CC
Li = LITHIUM ION
QC = CHANGEMENT RAPIDE

**ASSEMBLAGE****01 SYMBOLES**

Lire le mode d'emploi



Porter une protection oculaire



Porter une protection auditive.



Porter un masque anti-poussière.



Ne pas se débarrasser des batteries en les jetant dans les cours d'eau.



Ne pas jeter les batteries au feu. Risque d'explosion et de blessures.



Ne pas exposer la batterie à une température dépassant 40 °C



Pour le bois



Pour métaux tendres



Moteur sans balais



Technologie de refroidissement de batterie



Technologie de changement rapide d'accessoires

yyWxx

Code de la date de fabrication ; année de fabrication (20yy) et semaine de fabrication (Wxx)

02 DÉBALLAGE

Déballiez toutes les pièces et étalez-les sur une surface plane et stable.

- Retirez tous les matériaux d'emballage et les accessoires de livraison s'il y en a.
- Vérifiez qu'aucune pièce n'est manquante ou endommagée. Si l'une des pièces est manquante ou endommagée, n'utilisez pas l'outil et contactez le revendeur. L'utilisation d'un outil incomplet ou endommagé peut être dangereuse pour les personnes ou les biens matériels.
- Vérifiez que vous disposez de tous les accessoires nécessaires à l'assemblage et à l'utilisation de l'outil. Ces accessoires comprennent notamment des équipements de protection individuelle.



AVERTISSEMENT ! Le produit et l'emballage ne sont pas des jouets pour les enfants ! Les enfants ne doivent pas jouer avec les sacs en plastique, feuilles et petites pièces ! Risque d'étouffement et de suffocation !

03 ASSEMBLER L'OUTIL

CHARGER VOTRE BATTERIE







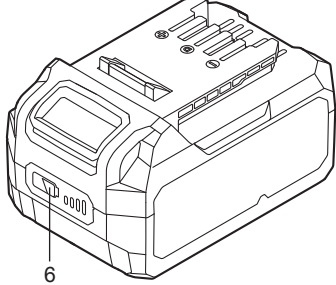

La batterie est fournie à la livraison avec un chargement minimal. Rechargez-la complètement avant la première utilisation. Consultez la notice d'utilisation du chargeur pour plus d'informations.

POUR RETIRER OU INSTALLER LA BATTERIE (A1, A2)



Enfoncez le bouton de déblocage de la batterie pour la déverrouiller et la faire glisser en dehors de l'outil. Après le chargement, réinsérez-la dans votre outil. Il suffit de pousser légèrement la batterie sur le port.

BARRES DE NIVEAU DE LA BATTERIE

La batterie li-ion (7) comporte des BARRES DE NIVEAU servant à indiquer le niveau de charge restant sur la batterie. Appuyez sur le bouton des barres de niveau (6) pour vérifier le chargement de la batterie comme indiqué ci-dessous. La LED restera allumée pendant environ 5 secondes.

  Clignotant  Allumé  Éteint	76-100 % de charge	
	51-75 % de charge	
	26-50 % de charge	
	5-25 % de charge	
	moins de 5 % de charge	

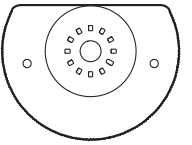
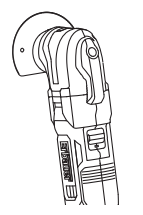
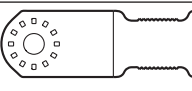
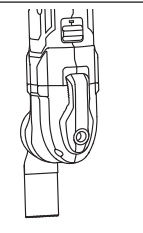
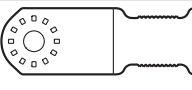
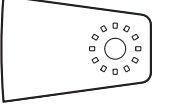
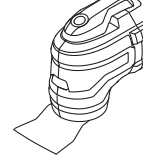
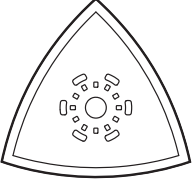
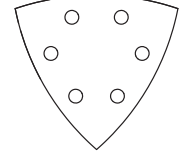
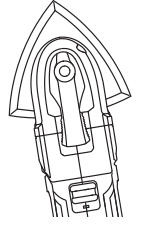
SÉLECTIONNER L'ACCESSOIRE

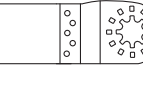
Accessoire		Matériaux	Application
	Lame segment HCS	Bois, plastique, plaque de plâtre, métaux tendres	
	Lame plongeante (pour le bois)	Bois, plastique, plaque de plâtre	
	Lame plongeante (pour le métal)	Bois, plastique, métaux tendres	
	Racloir	Peinture et vernis, moquette collée, colle molle, sol en vinyle, bois et autres revêtements de sol	
 	Plateau de ponçage et feuilles abrasives	Bois nu ou peint, plâtre et autres matériaux	
	Adaptateur pour autres accessoires		

SÉLECTIONNER LA FEUILLE ABRASIVE

Les feuilles abrasives sont disponibles en différentes tailles de grain selon le matériau de la pièce à travailler et la quantité de matériau à poncer.

Grain	Type	Exemples d'utilisation
60 ou moins	Très gros	Enlever de la matière, décaper des peintures épaisses, façonner le bois
80 – 100	Gros	Décaper des peintures, préparer des surfaces rugueuses (par exemple du bois non raboté)
120 – 150	Moyen	Préparer la surface de pièces en bois rabotées
180 – 220	Fin	Poncer entre plusieurs couches d'enduits
240 ou plus	Très fin	Finition

INSTALLER LES ACCESSOIRES (B1-B6)



AVERTISSEMENT ! Portez toujours des gants de protection lorsque vous changez d'accessoire. Les rebords des accessoires sont coupants et peuvent devenir très chauds après l'utilisation.

Débranchez toujours l'outil de la prise d'alimentation avant d'installer, de régler ou de remplacer des accessoires.

Faites tourner le levier à retrait rapide (2) dans le sens inverse des aiguilles d'une montre jusqu'à entendre un « clic ». Enfoncez et tournez la barrette de fixation (11) à 90° dans le sens des aiguilles d'une montre, puis tirez pour la retirer.

Veillez à ce que la plaque de fixation des accessoires (10) et l'arbre d'entraînement soient propres.

Alignez les fentes de l'accessoire approprié sur les dents de la plaque de fixation. Placez l'accessoire sur la plaque de fixation (10).



REMARQUE : La plaque de fixation des accessoires est magnétique et maintiendra les accessoires ferreux en place.

Insérez et enfoncez la barrette de fixation (11) jusqu'à entendre un « clic » indiquant que la barrette de fixation (11) est bien enclenchée dans l'arbre. Enfoncez et tournez la barrette de fixation (11) à 90° dans le sens inverse des aiguilles d'une montre.

Faites à nouveau tourner le levier à retrait rapide (2) pour verrouiller l'arbre d'entraînement.



AVERTISSEMENT ! Vérifiez que les accessoires sont correctement installés. Des accessoires mal installés peuvent se détacher pendant l'utilisation et provoquer un danger.



REMARQUE : Attachez les accessoires en les orientant comme il se faut pour la tâche à effectuer. L'arbre est conçu de manière à pouvoir attacher l'accessoire à différents angles réglables par crans de 30°, de 0° à 330°.

INSTALLER LES FEUILLES ABRASIVES (C)

Alignez la feuille abrasive (14) au plateau de ponçage (12).

Appuyez bien sur la feuille pour la mettre en place.

Pour retirer la feuille, tirez simplement dessus.

Si une zone est usée, détachez la feuille abrasive, tournez-la à 120° et remettez-la en place.

UTILISER L'ADAPTATEUR (D)



REMARQUE : L'adaptateur peut être utilisé pour installer d'autres accessoires.

Placez l'adaptateur (13) sur la plaque de fixation des accessoires. Placez l'accessoire approprié sur l'adaptateur.

Avec une de vos mains gantées maintenant l'accessoire, insérez et enfoncez la barrette de fixation (11) jusqu'à entendre un « clic » indiquant que l'accessoire est bien fixé. Enfoncez et tournez la barrette de fixation (11) à 90° dans le sens inverse des aiguilles d'une montre.



UTILISATION

01 DOMAINE D'UTILISATION

Ce produit est conçu pour le ponçage (à l'exception du plâtre/plaques de plâtre) et le raclage, ainsi que pour couper du bois, plâtre, plastique et métal tendre (non ferreux) à l'aide d'accessoires appropriés. Il ne doit pas être utilisé pour travailler sur des matériaux qui sont dangereux pour la santé.

02 FONCTIONNEMENT

CONTRÔLE DE LA VITESSE VARIABLE (E)

La fonction de variation de la vitesse sur cet outil permet de régler la vitesse en fonction de l'accessoire utilisé et du matériel à couper, éliminer ou poncer.

La molette de réglage de la vitesse (9) se règle de « 1 » à « 6 », la position « 1 » étant la vitesse la plus basse et la position « 6 », la vitesse la plus haute.

INTERRUPTEUR MARCHE/ARRÊT (F)

Pour allumer l'outil, poussez l'interrupteur marche/arrêt (3) vers l'avant. Pour l'éteindre, poussez l'interrupteur vers l'arrière.

LAMPE DE TRAVAIL À LED (G)

La lampe de travail à LED (1) s'allumera automatiquement lorsque vous allumez l'outil et s'éteindra lorsque vous éteignez l'outil. Cela permet un éclairage supplémentaire de la surface à travailler dans les endroits peu éclairés.

Ponçage



AVERTISSEMENT ! Cessez l'utilisation de l'outil si la feuille abrasive est excessivement usée ou endommagée.

N'utilisez pas la même feuille abrasive pour le bois et le métal.

Des particules métalliques s'imprèneront dans la feuille abrasive et rayeront les surfaces en bois.

La quantité de matériau éliminée et le mode de ponçage sont déterminés par la feuille abrasive sélectionnée et la surface de travail.

Exercez une pression de ponçage uniforme pour augmenter la durabilité des feuilles abrasives.

Intensifier la pression de ponçage n'améliore pas la capacité de ponçage, mais augmente l'usure de l'outil et de la feuille abrasive.

Utilisez uniquement un angle ou rebord de la feuille abrasive pour poncer avec précision des bords, angles et zones difficiles d'accès.

Si une seule zone de la feuille abrasive est utilisée pour poncer, celle-ci peut fortement chauffer. Éloignez l'outil de la surface de temps à autre pour laisser refroidir la feuille abrasive.

Une feuille abrasive utilisée pour du métal ne doit pas servir pour d'autres matériaux.

Utilisez uniquement des accessoires de ponçage d'origine.

Raclage

L'outil convient au raclage et à l'élimination de revêtements. Pour racler, sélectionnez une vitesse élevée.

Pour retirer le revêtement d'une surface, placez le racloir à la verticale sur la pièce.

Allumez l'outil et faites une incision dans le revêtement.

Placez l'outil à plat (à un angle inférieur à 20°) et exercez une légère pression vers l'avant pour retirer le revêtement.

Lame plongeante

AVERTISSEMENT ! Utilisez uniquement la lame plongeante sur des matériaux tendres de type plâtre ou bois ! Ne coupez pas de matériaux durs tels que de l'acier et d'autres métaux ferreux !

Convient pour les coupes de tronçonnage et coupes en plongée ; également pour le sciage près du bord, dans les coins et les endroits difficiles d'accès.

Utilisez des lames appropriées.

Tracez la ligne de coupe sur la pièce.

Allumez l'outil et exercez une légère pression vers la coupe en plongée.

Déplacez la lame le long du tracé.

PROBLÈMES DE SURCHARGE, DE TEMPÉRATURE ET DE CHARGE

Problème	État de la batterie/de l'outil	Cause possible	Solution
Protection contre les surcharges	L'outil s'arrête subitement ; la lampe à LED (si disponible) clignote	Couple extrêmement élevé ; quelque chose bloque ou entrave l'outil ; surcharge de l'outil	Soulagez l'outil immédiatement ; éteignez l'outil puis remettez-le en marche
Température extrêmement élevée	Le premier et le troisième voyant à LED de l'INDICATEUR DE NIVEAU DE CHARGE clignotent à tour de rôle	La température de la batterie dépasse 77 °C pendant le fonctionnement	Laissez refroidir la batterie en dessous de 77 °C durant le fonctionnement et en dessous de 57 °C durant la charge
Charge faible	La puissance fournie à l'outil va chuter rapidement ; le premier voyant à LED de l'INDICATEUR DE NIVEAU DE CHARGE commence à clignoter	La batterie est à moins de 5 % de charge	Retirez la batterie de l'outil et chargez-la
Autres problèmes	Charges courtes	Charge incomplète	Veillez à chaque fois à ce que la batterie soit entièrement chargée en laissant le chargeur terminer son cycle de charge
		Mauvaises conditions de stockage	Retirez toujours la batterie de l'outil et du chargeur lorsque vous ne l'utilisez pas et rangez-la en lieu sûr et au sec. Évitez de charger ou de stocker la batterie à des températures inférieures à 5 °C ou supérieures à 40 °C. Avant de la ranger, laissez refroidir pendant environ 30 minutes la batterie chaude de l'outil lorsqu'il vient d'être utilisé



ENTRETIEN & MAINTENANCE

MAINTENANCE

Votre outil ne nécessite pas de lubrification ou d'entretien supplémentaire. Cet outil ne contient pas de pièces réparables par l'utilisateur. N'utilisez jamais d'eau ou de produits chimiques pour nettoyer votre outil électrique. Nettoyez-le avec un chiffon sec. Rangez toujours votre outil électrique dans un endroit sec. Maintenez propres les orifices de la ventilation du moteur. Toutes les commandes doivent rester exemptes de poussière.

MISE AU REBUT ET RECYCLAGE



Les produits électriques usagés ne doivent pas être jetés avec les ordures ménagères. Apportez le produit à un endroit où il pourra être recyclé. Pour plus d'informations sur le recyclage, adressez-vous au magasin d'achat ou aux autorités de votre commune.

MISE AU REBUT D'UNE BATTERIE USAGÉE



Veuillez recycler ou éliminer la batterie convenablement afin de préserver les ressources naturelles. La batterie contient des éléments au lithium-ion. Renseignez-vous auprès des autorités locales compétentes en matière de gestion des déchets afin de connaître les possibilités de recyclage et/ou d'élimination. Déchargez la batterie en faisant fonctionner l'outil, puis retirez-la de celui-ci. Recouvrez les contacts de la batterie avec du ruban adhésif résistant afin d'éviter un court-circuit et une décharge électrique. N'essayez pas d'ouvrir ou d'enlever l'un des composants, quel qu'il soit.

RÉPARATION

Cet outil ne contient aucune pièce réparable par le consommateur. Contactez un centre de réparation agréé ou une personne de qualification similaire pour faire réviser et réparer l'appareil.

RANGEMENT

- Éteignez l'outil et débranchez la batterie.
- Nettoyez l'outil comme décrit ci-dessus.
- Rangez l'outil et ses accessoires dans un endroit sombre, sec, à l'abri du gel et bien ventilé.
- L'outil doit toujours être rangé dans un endroit hors de portée des enfants.
- Nous vous recommandons de ranger l'outil dans son emballage d'origine ou de le recouvrir avec un tissu afin de le protéger contre la poussière.

TRANSPORT

- Éteignez l'outil et débranchez la batterie.
- Fixez les protections de transport, le cas échéant.
- Portez toujours l'outil par sa poignée.
- Protégez l'outil contre les risques de chocs ou de fortes vibrations auxquels il pourrait être soumis lors d'un déplacement en véhicule.
- Maintenez l'outil bien en place de manière à ce qu'il ne puisse ni glisser ni tomber.



GARANTIE COMMERCIALE ERBAUER

Chez **Erbauer**, nous prenons soin de sélectionner des matériaux de haute qualité, et nos techniques de fabrication nous permettent de créer des gammes de produits mêlant design et durabilité. C'est la raison pour laquelle nos outils électriques **Erbauer** sont couverts par une garantie commerciale de 2 ans contre les défauts de fabrication.

Cet outil électrique est garanti pour une durée de 2 ans à compter de la date d'achat s'il est acheté dans un magasin, livré ou acheté en ligne. Toute demande de garantie nécessite la présentation du ticket de caisse ou de la facture. Veuillez garder votre preuve d'achat en lieu sûr.

Cette garantie couvre les défaillances et les dysfonctionnements du produit, à condition que l'outil électrique **Erbauer** ait été utilisé aux fins pour lesquelles il est conçu et soumis à l'installation, au nettoyage, aux soins et à l'entretien conformément aux pratiques courantes et aux informations contenues ci-dessus et dans le mode d'emploi. La présente garantie ne couvre pas les défauts ou dommages causés par ou résultant de :

- Usure normale, y compris l'usure des accessoires
- Utilisation excessive ou abusive, négligence
- Réparation tentée par une personne autre qu'un agent autorisé
- Dommages esthétiques
- Dommages causés par des substances ou objets étrangers, ou par des accidents
- Dommages ou modifications accidentels
- Non-respect des instructions du fabricant
- Perte d'usage des biens

Cette garantie est limitée aux pièces reconnues comme défectueuses. Elle ne couvre en aucun cas les coûts accessoires (mouvements, travail) et les dommages directs et indirects.

Si l'outil électrique **Erbauer** s'avère défectueux pendant la période de garantie, nous nous réservons le droit, à notre gré, de rembourser l'article ou de le remplacer par un produit de qualité et de fonctionnalités équivalentes.

Cette garantie ne s'applique qu'au pays d'achat ou de livraison, et n'est pas transférable à d'autres pays. Cette garantie n'est pas transférable à une autre personne ou un autre produit. Cette garantie est soumise aux lois locales applicables.

Toute question relative à la garantie doit être adressée à un magasin affilié au distributeur chez lequel l'outil électrique **Erbauer** a été acheté

Cette garantie s'ajoute à vos droits légaux de consommateur en matière de biens défectueux, sans les affecter.

Le distributeur chez qui vous avez acheté le/la outil multifonction sans fil est responsable de la conformité ou des vices cachés dans le/la outil multifonction sans fil conformément aux dispositions suivantes:

Article L217-4 du code de la consommation

Le vendeur doit livrer les marchandises conformément au contrat et est responsable des défauts de conformité existants au moment de la livraison.

Il est également responsable des défauts de conformité résultant de l'emballage, des instructions de montage et d'installation lorsqu'il en est responsable en vertu du contrat ou lorsqu'il a été réalisé sous sa responsabilité.

Article L217-5 du code de la consommation

Les marchandises sont conformes au contrat :

1. Si elles sont propres à l'usage habituellement escompté pour des produits similaires et, le cas échéant :

- si elles correspondent à la description donnée par le vendeur et possèdent les qualités présentées par le vendeur à l'acheteur sous la forme d'un échantillon ou d'un modèle;

- si elles présentent les qualités auxquelles un acheteur peut légitimement s'attendre en ce qui concerne les déclarations publiques faites par le vendeur, par le fabricant ou par son représentant, notamment dans la publicité ou l'étiquetage;

2. Ou si elles présentent les caractéristiques définies d'un commun accord par les Parties ou sont propres à tout usage spécial recherché par l'acheteur, porté à la connaissance du vendeur et que ce dernier en a convenu.

Article L217-12 du code de la consommation

Les actions résultant des défauts de conformité sont limitées à deux ans après la livraison des marchandises. Article L217-16 du Code de la consommation

Lorsque l'acheteur demande au vendeur, au cours de la garantie de vente qui lui a été accordée au moment de l'achat ou de la réparation du bien meuble, la restauration couverte par la garantie, toute période d'indisponibilité d'au moins sept jours est ajoutée à la période de garantie restante.

Ce délai commence à partir de la demande d'intervention de l'acheteur ou de la disponibilité pour la réparation de la marchandise en question, si cette disponibilité intervient après la demande d'intervention.

Article 1641 du code civil

Le vendeur est lié par la garantie à la suite de vices cachés dans l'article vendu qui le rendent impropre à l'usage auquel il était destiné, ou qui réduit tellement cette utilisation que l'acheteur ne l'aurait pas acheté, ou aurait payé un prix inférieur s'il en avait eu connaissance. Article 1648 du code civil

Toute action résultant de vices cachés doit être intentée par l'acheteur dans un délai de deux ans à compter de la découverte du vice.



DÉCLARATION DE CONFORMITÉ



Déclaration de Conformité CE

Nous
Kingfisher International Products Limited
3 Sheldon Square
London W2 6PX
United Kingdom

Déclarons que le produit:
 Erbauer 18V outil multifonction sans fil EMT18-Li-QC
 Numéro de série 00001-99999

Satisfait aux exigences de santé et de sécurité essentielles des directives suivantes::

2006/42/CE Directive Machine
 Les normes et spécifications techniques font référence à:
 EN 62841-1:2015
 EN 62841-2-4:2014

2014/30/UE Directive CEM
 Les normes et spécifications techniques font référence à:
 EN 55014-1:2017
 EN 55014-2:2015

(UE) 2015/863 amendement 2011/65/UE Directive RoHS (LdSD)

Signataire autorisé et titulaire du dossier technique
 Signé par et au nom de:

Kingfisher International Products Limited
 3 Sheldon Square
 London W2 6PX
 United Kingdom

le: 18/06/2018

Lisa Davis
 Group Quality Director

Manufacturer • Fabricant • Producent • Hersteller • Producator • Fabricante:

Kingfisher International Products Limited
3 Sheldon Square London W2 6PX
United Kingdom
www.kingfisher.com/products

FR DISTRIBUTEUR:

Castorama France C.S. 50101 Templemars 59637 Wattignies CEDEX
www.castorama.fr

BRICO DÉPÔT 30-32 rue de la Tourelle 91310 Longpont-sur-Orge France
www.bricodepot.com

Pour consulter les manuels d' instructions en ligne,
rendez-vous sur le site www.kingfisher.com/products

PL DYSTRYBUTOR:

Castorama Polska Sp. z o.o. ul. Krakowiaków 78, 02-255 Warszawa
www.castorama.pl

Aby zapoznać się z instrukcją obsługi online,
odwiedź stronę www.kingfisher.com/products

RO DISTRIBUTOR:

SC Bricostore România SA Calea Giulești 1-3, Sector 6, București România
www.bricodepot.ro

Praktiker România S.A.
Splaiul Independentei, Splaiul Independenței, nr 319 L și M, Clădirea
Bruxelles, etaj 1, Sector 6, RO-060044, București, România
Tel: +40 021 204 71 00
www.praktiker.ro

Pentru a consulta manualele de instrucțiuni online,
vizitați www.kingfisher.com/products

ES DISTRIBUIDOR:

Euro Depot España, S.A.U.
c/ La Selva, 10 - Edificio Inblau A 1a Planta 08820-El Prat de Llobregat
www.bricodepot.es

Para consultar los manuales de instrucciones
en línea, visite www.kingfisher.com/products

PT DISTRIBUIDOR:

Brico Depot Portugal SA Rua Castilho, 5 - 1 esquerdo, sala 13 1250-066 Lisboa
www.bricodepot.pt

Para consultar manuais de instrucoes online, visite
www.kingfisher.com/products