

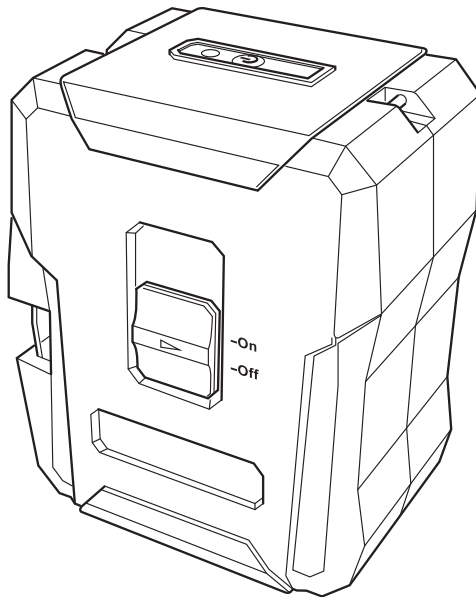

 **MAGNUSSON**



3663602850816

V30621 BX220IM/B3



EN These instructions are for your safety. Please read them thoroughly before use and retain for future reference.

FR Ces instructions sont données pour votre sécurité. Lire attentivement ces instructions avant l'installation et les conserver pour référence.

PL Te instrukcje mają służyć Twojemu bezpieczeństwu. Należy je dokładnie przeczytać przed użyciem produktu i zachować na przyszłość.

DE Diese Anweisungen sind für Ihre Sicherheit. Bitte lesen Sie sie vor dem Gebrauch gründlich und bewahren sie für zukünftige Referenz auf.

RUS Данные инструкции приводятся в целях обеспечения безопасности. Внимательно прочитайте их перед использованием и сохраните на случай необходимости.

RO Aceste instrucțiuni sunt pentru siguranța dvs. Vă rugăm să le citiți cu atenție înainte de utilizare și să le păstrați pentru consultări viitoare.

ES Estas instrucciones son para su propia seguridad. Léelas atentamente antes de usar el producto y guárdelas para referencia futura.

PT Estas instruções são para sua segurança. Leia-as atentamente antes de utilizar e guarde-as para futura referência.

TR Bu talimatlar sizin güvenliğiniz içindir. Kullanmadan önce lütfen bunları dikkatlice okuyun ve ileride başvurmak üzere saklayın.



EN Product description

DE Produktbeschreibung

ES Descripción del producto

FR Description du produit

RUS Описание продукта

PT Descrição do Produto

PL Opis produktu

RO Descrierea produsului

TR Ürün Açıklaması

3



EN Use

RO Utilizare

FR Utilisation

ES Uso

PL Użytkowanie

PT Utilização

DE Benutzung

TR Kullanım

RUS Использование

EN 4

FR 9

PL 15

DE 20

RUS 25

RO 30

ES 35

PT 40

TR 45



- | | | | | | |
|----|--------------------------|----|------------------------|----|-----------------------|
| EN | Product description | FR | Description du produit | PL | Opis produktu |
| DE | Produktbeschreibung | RU | Описание продукта | RO | Descrierea produsului |
| ES | Descripción del producto | PT | Descrição do Produto | TR | Ürün Açıklaması |

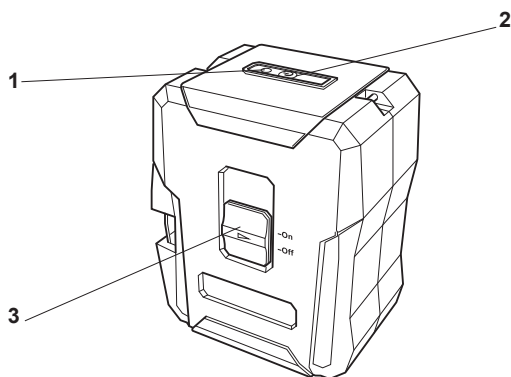

EN 1. LED. 2. Mode Button. 3. Lock Switch.

FR 1. LED. 2. Bouton Mode. 3. Commutateur de verrouillage

PL 1. Dioda LED. 2. Przycisk wyboru trybu [Mode]. 3. Przycisk blokady.

DE 1. LED. 2. Modus-Taste. 3. Sperrschalter.

RUS 1. Светодиодный индикатор. 2. Кнопка переключения режима. 3. Переключатель блокировки.

RO 1. LED. 2. Buton de mod. 3. Comutator de blocare.

ES 1. LED. 2. Botón de modo. 3. Interruptor de bloqueo.

PT 1. LED. 2. Botão de modo. 3. Interruptor de bloqueio.

TR 1. LED. 2. Mod Düğmesi. 3. Kilitleme Anahtarı.



EN Use

DE Utilizare

FR Utilisation

ES Uso

PL Użytkowanie

PT Utilização

DE Benutzug

TR Kullanım

RU Использование

Before you start

01 General laser safety warnings



IMPORTANT:

- Please read this instruction manual carefully before using the product, and familiarise yourself with the operation, adjustments, and functions of the various switches.
- Consider and follow the safety and operating instructions in order to avoid possible risks and hazards.
- Keep these instructions for future use. If the product is passed on to a third party then these instructions must be included.



WARNING! Danger of permanent eye injury!

- Laser radiation! Do not stare into beam.
- Class II laser product.



WARNING!

- DO NOT operate the tool around children or pets, this product is not a toy and is not intended for use by children.
- DO NOT remove or destroy any label appearing on this instrument.
- DO NOT stare directly at the laser beam, as this can cause blindness. Only turn the laser ON when being used.
- DO NOT place the tool in a position that may cause anyone to stare at the laser beam, whether intentionally or unintentionally, and ensure bystanders are aware of the dangers.
- DO NOT point the laser beam emitted by the instrument at people or animals.
- DO NOT point the laser onto shiny or reflective surfaces such as glass or polished metals, as this could reflect the beam back at the operator or passers by.
- DO NOT attempt to modify the performance of this laser device in any way. This may result in a dangerous exposure to laser radiation.



CAUTION!

- DO NOT attempt to repair or disassemble the laser-measuring tool. If unqualified persons attempt to repair this product, serious injury may occur. Any repair required on this laser product should be performed only by qualified service personnel.
- DO NOT operate the tool in explosive environments, such as in the presence of flammable liquids, gases or dusts. Sparks can be created in the tool which may ignite the dust or fumes.
- ALWAYS turn off the instrument whenever it is not in use. Failure to do so will increase the possibility of someone inadvertently looking directly at the laser beam.
- DO NOT use optical instruments with this product, as this will increase risk of injury to the eyes.
- DO NOT use laser viewing glasses as safety goggles, as they do not protect the eyes against laser radiation.
- DO NOT use parts or accessories that have been designed for use with other laser tools, as this could result in serious injury or loss of performance.
- The accuracy or performance of the instrument may be reduced if it is used beyond its designed range, or in strong lighting conditions.
- DO NOT expose the product to shock, continuous vibration or extreme hot or cold temperatures, as this could damage the tool and/or cause serious injury to the user.
- ALWAYS handle the laser product with care. Treat it as you would any other optical device such as a camera or binoculars, and DO NOT touch the lens directly.

02 To install batteries

1. This instrument requires 2 x 1.5V AA batteries (not included).
2. Remove the battery compartment cover.
3. Insert the batteries paying attention to the polarity (+/-) marked on the compartment and batteries.
4. Close the battery compartment cover.

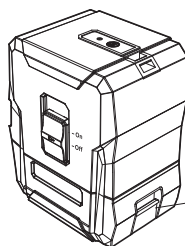

Battery compartment cover.



CAUTION!

- ALWAYS turn off the instrument before replacing the batteries.
- ALWAYS remove the batteries if the instrument is not to be used for extended periods.
- ALWAYS use high quality batteries of the same brand, type and age.
- If the instrument does not work properly, or the low battery icon is displayed, replace the batteries immediately.
- DO NOT expose the batteries or instrument to extreme temperatures or direct heat source, as this can cause the batteries to leak.
- If the batteries should leak, remove them using a cloth and dispose of them according to local regulations. Clean any leaked battery acid avoiding any contact with skin, eyes & mouth.
- If any contact does occur, rinse affected areas immediately with fresh water and seek medical advice.

Functions and settings

01 Operation instructions

Your self-levelling cross-line laser level has two working modes.

Self-levelling mode

In this mode, the tool will level itself if it is within $\pm 4^\circ$ of horizontal.

1. Place the self-levelling cross-line laser level on a flat, smooth surface that is within $\pm 4^\circ$ of horizontal.
2. Turn the tool on by sliding the Lock switch to the up position. The self-levelling cross-line laser level will automatically level within 5 seconds.
3. Press the mode button until the desired laser-projection mode is achieved and the laser line is projected from the laser aperture.
4. If the laser level is greater than $\pm 4^\circ$, the laser line will blink.
5. To turn off the laser lines, slide the Lock switch to down position. Press and hold the mode button until the laser shuts off.

Lock mode

This mode cannot be used to perform horizontal or vertical levelling, because the laser lines are no longer self-balancing.

In this mode, the LED indicator will always shine green.

1. Keep the Lock switch off.
2. Press the mode button to turn the laser on and to change the laser-projection mode.
3. To turn the laser off, press and hold the mode button until the laser shuts off.

02 Working advice

Working with the Tripod (Fig A)

A tripod or a clamp offers a stable, height-adjustable measuring support and can be connected by the 1/4" male thread of the tripod and screw the locking screw of the tripod tight (Tripod and clamp are not included).

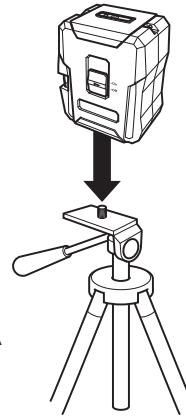
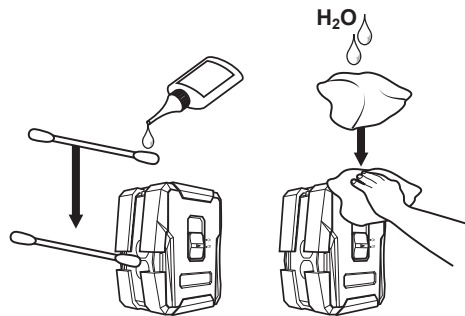

Fig. A

Cleaning

- To ensure the instrument operates at optimal performance it should be regularly cleaned.
- ALWAYS switch the instrument OFF before cleaning.
- The housing can be cleaned with a damp cloth, taking care that no water enters the product.
- DO NOT immerse the electrical/optical parts of the product in water or other liquids, and never hold it under running water.
- Any lenses can be cleaned using a cotton bud with a small amount of distilled water or alcohol.
- After cleaning, ensure that all parts dry properly before use.
- The product should be stored carefully, so that it is protected from dust and scratches.



Technical data

COMPONENT	SPECIFICATION
Batteries	2x1.5V AA Batteries (Not included)
Working time	>8h with all laser beams on
Laser type	635nm, <1mw
Laser class	Class II
Laser line width	100 LUX, 2mm/5m
Working range	Approx 15m
Accuracy	±0.5mm/m
Levelling duration	Typically <5s
Self-levelling range	Typically +/-4°
Operation temperature	0-40°C
Weight	0.2624kg
Dimensions (length x width x height)	80 x 59 x 96 mm

Commercial guarantee

At Magnusson we take special care to select high quality materials and use manufacturing techniques that allow us to create ranges of products incorporating design and durability. That's why we offer a 5 year guarantee against manufacturing defects on our Self Levelling Laser Level.

This product is guaranteed for 5 years from the date of purchase, if bought in store, or delivery, if bought online, for normal (non-professional or commercial) household use. You may only make a claim under this guarantee upon presentation of your sales receipt or purchase invoice. Please keep your proof of purchase in a safe place.

The guarantee covers product failures and malfunctions provided the Self Levelling Laser Level was used for the purpose for which it is intended and subject to installation, cleaning, care and maintenance in accordance with standard practice and with the information contained above and in the user manual. This guarantee does not cover defects and damage caused by normal wear and tear of the Self Levelling Laser Level and damage that could be the result of improper use, faulty installation or assembly, neglect, accident modification of the product. The guarantee is limited to parts recognised as defective. It does not, in any case, cover ancillary costs (movement, labour) and direct and indirect damage.



If the Self Levelling Laser Level is defective during the guarantee period, then we reserve the right, at our discretion, to replace the defective Self Levelling Laser Level with a product of equivalent quality and functionality or to provide a refund.

This guarantee only applies to the country of purchase or delivery and is not transferrable to any other countries. This guarantee is non-transferrable to any other person or product. Relevant local law will apply to this guarantee. This guarantee is in addition to and does not affect your statutory rights relating to faulty goods as a consumer.

Guarantee related queries should be addressed to a store affiliated with the distributor you purchased the Self Levelling Laser Level from.

Disposal and recycling

Environmental protection: Discarded electrical products are recyclable and should not be discarded with the domestic waste. Please recycle where facilities exist, or check with your local authority or local store for recycling advice.

	This product complies with conformity requirements of the applicable European Regulations or Directives.
	This product complies with conformity requirements of the applicable UK Regulations.
	Waste electrical products should not be disposed of with house hold waste. Please recycle where facilities exist check with your local authority or local store for recycling advice.
	It meets all the required technical regulations of the Customs Union of the Eurasian Economic Community
	Manufacturing date code; year of manufacturing (yy) and week of manufacturing (Wxx).



EN Use

FR Utilizare

FR Utilisation

ES Uso

PL Użytkowanie

PT Utilização

DE Benutzung

TR Kullanım

RU Использование

Avant de commencer

01 Avertissements de sécurité généraux à propos des lasers



IMPORTANT :

- Lire ce manuel d'instructions attentivement avant d'utiliser le produit, et se familiariser avec le fonctionnement, les réglages et les fonctions des différents commutateurs.
- Prendre en compte et suivre les instructions de sécurité et de fonctionnement afin d'éviter de potentiels risques et dangers.
- Conserver ces instructions pour une utilisation ultérieure. Si le produit est transmis à un tiers, ces instructions doivent être incluses.



AVERTISSEMENT! RISQUE DE LÉSIONS OCULAIRES PERMANENTES!

- Rayonnement laser ! Ne pas fixer le faisceau du regard.
- Produit laser de classe II.



AVERTISSEMENT!

- NE PAS faire fonctionner l'outil en présence d'enfants ou d'animaux, ce produit n'est pas un jouet et n'est pas destiné aux enfants.
- NE PAS enlever ni détruite toute étiquette apparaissant sur cet instrument.
- NE PAS regarder directement le faisceau laser, ceci peut entraîner la cécité. ALLUMER le laser uniquement lorsqu'il est utilisé.
- NE PAS placer l'outil dans une position qui peut amener quelqu'un à regarder le faisceau laser intentionnellement ou non, et s'assurer que les personnes présentes sont conscientes des dangers.
- NE PAS diriger le faisceau laser émis par l'instrument vers des personnes ou des animaux.
- NE PAS pointer le laser sur des surfaces brillantes ou réfléchissantes comme le verre ou les métaux polis, car ils pourraient renvoyer le faisceau vers l'opérateur ou les personnes présentes.
- NE PAS essayer de modifier les performances de l'appareil laser de quelque façon que ce soit. Cela peut entraîner une exposition dangereuse au rayonnement laser.



AVERTISSEMENT!

- NE PAS essayer de réparer ou de démonter l'outil de mesure laser. Une personne non qualifiée essayant de réparer ce produit peut se blesser gravement. Toute réparation nécessaire sur ce produit laser doit être effectuée uniquement par un personnel qualifié.
- NE PAS faire fonctionner l'outil dans des environnements explosifs, par exemple en présence de liquides, de gaz ou de poussières inflammables. Des étincelles peuvent se former dans l'outil et peuvent enflammer les poussières ou les vapeurs.
- TOUJOURS éteindre l'instrument chaque fois qu'il n'est pas utilisé. Le non-respect de cette consigne accroît la possibilité que quelqu'un regarde directement le faisceau laser par inadvertance.
- NE PAS utiliser d'instruments optiques avec ce produit, cela augmente les risques de blessures oculaires.
- NE PAS utiliser de lunettes de protection laser en guise de lunettes de sécurité, car elles ne protègent pas les yeux des rayonnements laser.
- NE PAS utiliser de composants ou d'accessoires qui ont été conçus pour être utilisés avec d'autres outils laser, cela pourrait entraîner de graves blessures ou des performances réduites.
- L'exactitude ou la performance de l'instrument peut être réduite s'il est utilisé au-delà des spécifications, ou dans des conditions d'éclairage fort.
- NE PAS exposer le produit à des chocs, des vibrations continues ou un froid/une chaleur extrême, car cela pourrait endommager l'outil et/ou causer des blessures graves à l'utilisateur.
- TOUJOURS manipuler l'appareil laser avec soin. Le traiter comme tout autre appareil optique (appareil photo, jumelles) et NE PAS toucher la lentille directement.

02 Pour installer les piles

1. Cet instrument nécessite 2 piles 1,5 V AA (non fournies)
2. Retirer le couvercle du compartiment des piles
3. Insérer les piles en prêtant attention à la polarité (+/-) indiquée sur le compartiment et les piles
4. Fermer le couvercle du compartiment des piles

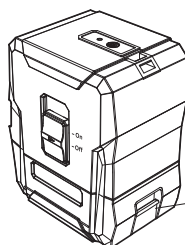

Couvercle du compartiment des piles.



CAUTION!

- TOUJOURS éteindre l'instrument avant de remplacer les piles.
- TOUJOURS retirer les piles si l'instrument ne sera pas utilisé pendant de longues périodes.
- TOUJOURS utiliser des piles haute qualité des mêmes marque, type et âge.
- Si l'instrument ne fonctionne pas correctement, ou si l'icône de batterie faible s'affiche, remplacer immédiatement les piles.
- NE PAS exposer les piles ou l'instrument à des températures extrêmes ou à une source de chaleur directe, cela peut provoquer une fuite au niveau des piles.
- Si les piles fuient, les retirer à l'aide d'un chiffon et les mettre au rebut conformément à la réglementation locale. Nettoyer les fuites d'acide de batterie en évitant tout contact avec la peau, les yeux et la bouche.
- Si un contact se produit, rincer immédiatement les zones touchées avec de l'eau douce et consulter un spécialiste.

Fonctions et réglages

01 Consignes d'utilisation

Votre niveau laser automatique à faisceaux croisés dispose de deux modes de fonctionnement.

Mode auto-nivellement

Avec ce mode, l'outil se met automatiquement à niveau s'il se trouve à $\pm 4^\circ$ de l'horizontale.

1. Placer le niveau laser automatique à faisceaux croisés sur une surface plane et lisse qui se trouve à $\pm 4^\circ$ de l'horizontale.
2. Mettre l'outil sous tension en plaçant le commutateur de verrouillage sur la position haute. Le niveau laser automatique à faisceaux croisés se met à niveau automatiquement dans un délai de 5 secondes.
3. Appuyer sur le bouton Mode jusqu'à obtenir le mode de projection laser souhaité et jusqu'à ce que la ligne laser soit projetée depuis l'orifice de sortie du faisceau laser.
4. Si l'inclinaison du niveau laser est supérieure à $\pm 4^\circ$, la ligne laser clignote.
5. Pour éteindre les lignes laser, placer le commutateur de verrouillage sur la position basse. Maintenir enfoncé le bouton Mode jusqu'à ce que la ligne laser s'éteigne.

Mode Verrouillage

Ce mode ne peut pas être utilisé pour effectuer une mise à niveau horizontale ou verticale, car les lignes laser ne s'équilibrent plus. Dans ce mode, le témoin à LED s'allume toujours en vert.

1. Maintenir le commutateur de verrouillage sur arrêt.
2. Appuyer sur le bouton Mode pour allumer le laser et modifier le mode de projection laser.
3. Pour éteindre le laser, maintenir enfoncé le bouton Mode jusqu'à ce que le laser s'éteigne.

02 Conseils d'utilisation

Compatible avec le trépied (Fig A)

Un trépied ou une pince constitue un support de mesure stable et ajustable en hauteur. Le laser peut être fixé avec le filetage mâle 1/4" du trépied et vissé fermement avec la vis de verrouillage du trépied (trépied pince non inclus).

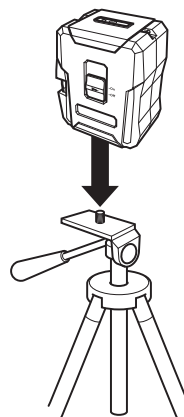
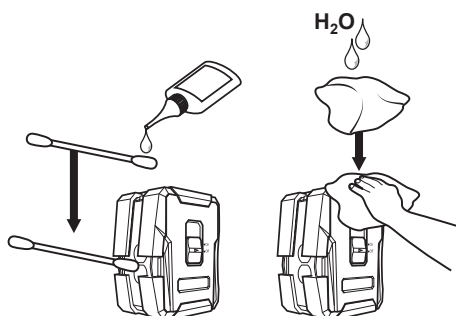

Fig. A

Nettoyage

- L'instrument doit être nettoyé régulièrement afin de fonctionner à un niveau optimal de performance.
- TOUJOURS mettre l'appareil HORS TENSION avant de le nettoyer.
- Il est possible de nettoyer le boîtier avec un chiffon humide, en prenant garde à ce que l'eau ne pénètre pas dans le produit.
- NE PAS immerger les composants électriques/optiques du produit dans de l'eau ou d'autres liquides, et ne jamais le maintenir sous l'eau courante.
- Les lentilles peuvent être nettoyées à l'aide d'un coton-tige avec un peu d'eau distillée ou un peu d'alcool.
- Après le nettoyage et avant utilisation, s'assurer que toutes les parties sèchent correctement.
- Le produit doit être conservé avec soin de façon à le protéger de la poussière et des rayures.



Données techniques

COMPOSANT	CARACTÉRISTIQUES
Piles	2x1.5V AA piles (non fournies)
Temps d'utilisation	>8 h avec tous les faisceaux laser allumés
Type de laser	635nm, <1mw
Classe de laser	Class II
Largeur de la ligne laser	100 LUX, 2mm/5m
Portée	Env. 15 m
Précision	±0.5mm/m
Durée de la mise à niveau	Normale <5s
Plage d'auto-nivellement	Normale +/-4°
Température de stockage optimale	0-40°C
Poids	0.2624kg
Dimensions (longueur x largeur x hauteur)	80 x 59 x 96 mm

Garantie commerciale

Chez Magnusson, nous veillons tout particulièrement à sélectionner des matériaux de haute qualité et à utiliser des techniques de fabrication qui nous permettent de créer des gammes de produits à la fois design et durables. Pour cette raison, nous offrons une garantie de 5 ans contre les défauts de fabrication de notre article, Niveau laser automatique.

Cet article est garanti pendant 5 ans à compter de la date d'achat, en cas d'achat en magasin, ou de la date de livraison, en cas d'achat sur Internet, pour une utilisation domestique normale (non commerciale, ni professionnelle). Toute réclamation dans le cadre de cette garantie se fera sur présentation du ticket de caisse ou de la facture d'achat. Veuillez conserver votre preuve d'achat dans un lieu sûr.

La garantie couvre les pannes et dysfonctionnements matériels à condition que l'article, Niveau laser automatique, ait été utilisé conformément à l'usage pour lequel il a été conçu et qu'il ait été installé, nettoyé et entretenu conformément aux règles standard et avec les informations présentes ci-dessus et dans le manuel d'utilisation. Cette garantie ne couvre pas les défauts et dommages causés par l'usure normale de l'article, Niveau laser automatique ni les dommages pouvant résulter d'une utilisation non conforme, d'une installation défectueuse ou d'une modification d'assemblage, liée à une négligence ou accidentelle. La garantie est limitée aux pièces reconnues défectueuses. Elle ne couvre en aucun cas les coûts auxiliaires (transport, main d'oeuvre) ni les dommages directs et indirects.

Si l'article Niveau laser automatique est défectueux au cours de la période de garantie, nous nous réservons le droit, à notre discrétion, de remplacer l'article Niveau laser automatique défectueux par un produit de qualité et de fonctionnalité équivalentes ou d'effectuer un remboursement.

La garantie ne s'applique qu'au pays dans lequel l'achat ou la livraison a été effectué(e) et n'est pas transférable à d'autres pays. La garantie n'est pas transférable à une autre personne ou à un autre produit. Cette garantie est soumise à la législation locale applicable. Cette garantie s'ajoute à vos droits statutaires concernant les biens de consommation défectueux, sans les affecter.

Toute demande au titre de la garantie doit être adressée à un magasin affilié au distributeur auprès duquel vous avez acheté l'article, Niveau laser automatique.

[Le distributeur auprès duquel vous avez acheté l'article, Niveau laser automatique, répond de tout défaut de conformité ou vice caché de l'article, Niveau laser automatique, conformément aux clauses suivantes :

Article L217-4 du Code de la consommation

Le vendeur doit livrer un bien conforme au contrat et répond des défauts de conformité existant lors de la livraison.

Il répond également des défauts de conformité résultant de l'emballage, des instructions de montage ou de l'installation lorsque celle-ci a été mise à sa charge par le contrat ou a été réalisée sous sa responsabilité.

Article L217-5 du Code de la consommation

Le bien est conforme au contrat :

1. S'il est propre à l'usage habituellement attendu d'un bien semblable et, le cas échéant :

- s'il correspond à la description donnée par le vendeur et possède les qualités que celui-ci a présentées à l'acheteur sous forme d'échantillon ou de modèle ;

- s'il présente les qualités qu'un acheteur peut légitimement attendre eu égard aux déclarations publiques faites par le vendeur, par le fabricant ou par son représentant, notamment dans la publicité ou sur l'étiquetage ;

2. Ou s'il présente les caractéristiques définies d'un commun accord par les parties ou est propre à tout usage spécial recherché par l'acheteur, porté à la connaissance du vendeur et que ce dernier a accepté.

Article L217-12 du Code de la consommation

Toute réclamation suite à un défaut de conformité est limitée à deux ans à compter de la livraison du bien.

Article L217-16 du Code de la consommation

Lorsque l'acheteur demande au vendeur, pendant le cours de la garantie commerciale qui lui a été consentie lors de l'acquisition ou de la réparation d'un bien meuble, une remise en état couverte par la garantie, toute période d'immobilisation d'au moins sept jours vient s'ajouter à la durée de la garantie qui reste à courir.

Cette période court à compter de la demande d'intervention de l'acheteur ou de la mise à disposition pour réparation du bien en cause, si cette mise à disposition est postérieure à la demande d'intervention.

Article 1641 du Code civil

Le vendeur est tenu de la garantie en cas de défauts cachés de la chose vendue qui la rendent impropre à l'usage auquel on la destine, ou qui diminuent tellement cet usage que l'acheteur ne l'aurait pas acquise, ou n'en aurait donné qu'un moindre prix, s'il les avait connus.

Article 1648 du Code civil

Toute réclamation résultant des vices cachés doit être faite par l'acheteur dans un délai de deux ans à compter de la découverte du vice.

Recyclage et mise au rebut

Protection de l'environnement : Les produits électriques mis au rebut sont recyclables et ne doivent pas être jetés avec les déchets domestiques. Les mettre à recycler dans des lieux appropriés, ou demander conseil à votre autorité locale ou magasin local.

	<p>Ce produit est conforme aux exigences de conformité des règlements ou directives européennes applicables.</p>
	<p>Les produits électriques usagés ne doivent pas être éliminés avec les déchets ménagers. Les mettre à recycler dans des lieux appropriés ou se renseigner auprès des autorités locales ou de votre magasin pour connaître les conseils de recyclage.</p>
	<p>Conforme à toutes les réglementations techniques en vigueur de l'Union douanière de la Communauté économique eurasiatique.</p>
<p>yyWxx</p>	<p>Code de date de fabrication ; année de fabrication (yy) et semaine de fabrication (Wxx)</p>



Use Utilizare Utilisation Uso Użytkowanie Utilização Benutzug Kullanim
 Использование

Przed rozpoczęciem użytkowania

01 Ogólne ostrzeżenia dotyczące pracy z laserem



WAŻNE:

- Prosimy o uważne przeczytanie niniejszej instrukcji obsługi przed użyciem produktu oraz zapoznanie się z działaniem, regulacjami i funkcjami różnych przełączników.
- Należy zapoznać się z instrukcjami obsługi oraz bezpieczeństwa i postępować zgodnie z nimi w celu uniknięcia ewentualnych zagrożeń i niebezpieczeństw.
- Instrukcję należy zachować do wykorzystania w przyszłości. Jeśli produkt jest przekazywany stronie trzeciej, należy dołączyć do niego tę instrukcję.



OSTRZEŻENIE! Niebezpieczeństwo trwałego uszkodzenia wzroku!

- Promieniowanie laserowe! Nie wolno patrzeć na wiązkę światła.
- Produkt laserowy klasy II.



OSTRZEŻENIE!

- NIE UŻYWAĆ narzędzia w pobliżu dzieci lub zwierząt; produkt ten nie jest zabawką i nie jest przeznaczony do użytku przez dzieci.
- NIE WOLNO usuwać ani niszczyć jakichkolwiek etykiet umieszczonych na narzędziu.
- NIE WOLNO patrzeć bezpośrednio na wiązkę lasera, gdyż może to spowodować ślepotę. Laser włączać tylko wówczas, kiedy ma on zostać użyty.
- NIE WOLNO stawiać narzędzia w miejscu, w którym wiązka lasera może być widoczna dla innej osoby, czy to umyślnie czy nieumyślnie. Osoby postronne muszą być świadome niebezpieczeństwa.
- NIE WOLNO kierować wiązki laserowej emitowanej przez narzędzie w stronę ludzi lub zwierząt.
- NIE WOLNO kierować lasera na lśniące lub odbłaskowe powierzchnie, takie jak szkło czy metale polerowane, gdyż mogą one odbijać światło z powrotem w stronę operatora lub osób postronnych.



OSTRZEŻENIE!

- NIE WOLNO podejmować jakichkolwiek prób modyfikacji wydajności tego urządzenia laserowego. Może to spowodować niebezpieczeństwo narażenia na promieniowanie laserowe.
- NIE WOLNO podejmować prób naprawy lub demontażu narzędzia do pomiaru laserowego. Jeśli niewykwalifikowane osoby podejmują próby naprawy tego produktu, może to doprowadzić do poważnych obrażeń ciała. Wszelkie naprawy tego produktu laserowego powinny być wykonywane jedynie przez wykwalifikowany personel serwisowy.
- NIE WOLNO obsługiwać narzędzia w środowiskach zagrożonych wybuchem, na przykład w obecności łatwopalnych cieczy, gazów lub pyłów. W narzędziu mogą powstawać iskry, które mogą doprowadzić do zapalenia się pyłów i dymów.
- Należy ZAWSZE wyłączać narzędzie, gdy nie jest ono używane. Zaniechanie tego spowoduje zwiększenie ryzyka, że inna osoba przez przypadek spojrzy bezpośrednio w wiązkę lasera.
- NIE WOLNO używać przyrządów optycznych z tym produktem, ponieważ spowoduje to zwiększenie ryzyka urazu oczu.
- NIE WOLNO używać okularów do pracy z laserem jako okularów ochronnych, ponieważ nie chronią one oczu przed promieniowaniem laserowym.
- NIE WOLNO używać części ani akcesoriów, które zostały zaprojektowane do użytku z innymi narzędziami laserowymi, gdyż może to doprowadzić do poważnych obrażeń lub utraty wydajności.
- Dokładność lub wydajność tego narzędzia może zostać zmniejszona, jeżeli jest ono używane poza przewidzianym zakresem lub w warunkach silnego oświetlenia.
- NIE WOLNO narażać produktu na wstrząsy, ciągłe wibracje lub ekstremalnie wysoką lub niską temperaturę, gdyż może to doprowadzić do jego uszkodzenia i/ lub spowodować poważne obrażenia u użytkownika.
- Należy ZAWSZE ostrożnie używać produktu laserowego. Należy traktować to narzędzie jak każde inne urządzenie optyczne, takie jak kamera czy lornetka, i NIE wolno dotykać bezpośrednio obiektywu.

02 Wkładanie baterii

1. Narzędzie to wymaga baterii 2 x 1,5V AA (nabywane oddzielnie).
2. Zdjąć pokrywę komory baterii.
3. Włożyć baterie, zwracając uwagę na polaryzację (+/-) oznaczoną w komorze i na bateriach.
4. Zamknąć pokrywę komory baterii.

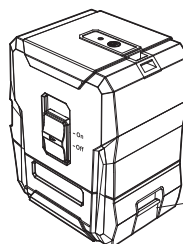

Pokrywę komory baterii.



PRZESTROGA!

- ZAWSZE wyłączać narzędzie przed wymianą baterii.
- ZAWSZE wyjmować baterie, jeśli narzędzie nie będzie używane przez dłuższy czas.
- ZAWSZE używać wysokiej jakości baterii tej samej marki, typu i wieku.
- Jeśli narzędzie nie działa poprawnie lub wyświetlana jest ikona słabej baterii, natychmiast wymienić baterie.
- NIE NARAŻAĆ baterii lub narzędzia na działanie wysokich temperatur lub bezpośredniego źródła ciepła, gdyż może to doprowadzić do wycieku z baterii.
- Jeśli baterie wyciekają, wyjąć je przy użyciu szmatki i zutylizować zgodnie z lokalnymi przepisami. Usunąć kwas z wyciekających baterii, unikając wszelkiego kontaktu ze skórą, oczami i ustami.
- Jeśli dojdzie do kontaktu, przemyć takie obszary bezpośrednio świeżą wodą i zasięgnąć porady lekarza.

Funkcje i ustawienia

01 Instrukcja obsługi

Samopoziomująca, krzyżowa poziomicą laserowa może pracować w dwóch trybach roboczych.

Tryb samopoziomowania

W tym trybie narzędzie samo ustawi poziom, jeśli znajduje się w położeniu $\pm 4^\circ$ od poziomu.

1. Umieścić samopoziomującą, krzyżową poziomicę laserową na gładkiej, płaskiej powierzchni, która znajduje się w zakresie $\pm 4^\circ$ od poziomu.
2. Włączyć narzędzie, przesuwając przycisk blokady do górnego położenia. Samopoziomująca, krzyżowa poziomicą laserowa automatycznie ustawi poziom w ciągu 5 sekund.
3. Trzymać wciśnięty przycisk wyboru trybu, aż zostanie uzyskany odpowiedni tryb projekcji laserowej, a linia lasera będzie emitowana przez otwór lasera.
4. Jeśli poziom lasera jest większy niż $\pm 4^\circ$, linia lasera będzie migać.
5. Aby wyłączyć linie lasera, przesunąć przycisk blokady do położenia dolnego. Trzymać wciśnięty przycisk wyboru trybu, aż laser się wyłączy.

Tryb blokady

Tego trybu nie można stosować do ustalania poziomu lub pionu, ponieważ linie lasera nie wyrównują się już automatycznie.

W tym trybie dioda LED będzie zawsze świecić na zielono.

1. Pozostawić wyłączoną blokadę.
2. Wcisnąć przycisk wyboru trybu, aby włączyć laser i zmienić tryb emisji lasera.
3. Wyłączyć laser, trzymać wciśnięty przycisk wyboru trybu, aż laser się wyłączy.

02 Zalecenia dotyczące pracy

Praca z wykorzystaniem statywu (Rys. A)

Statyw lub zacisk zapewniają pomiar z wykorzystaniem stabilnej podpory o regulowanej wysokości oraz możliwość połączenia za pomocą gwintu zewnętrznego 1/4" statywu i poprzez przykręcenie śruby blokującej mocowania statywu (statyw i zacisk nie są zawarte w zestawie).

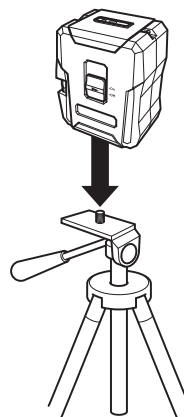
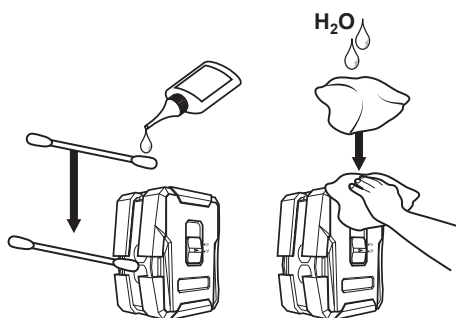

Fig. A

Czyszczenie

- Aby zapewnić działanie narzędzia z optymalną wydajnością, należy je regularnie czyścić.
- ZAWSZE wyłączać narzędzie przed czyszczeniem.
- Obudowę można czyścić wilgotną szmatką, zwracając uwagę, aby woda nie dostawała się do produktu.
- NIE WOLNO ZANURZAĆ części elektrycznych lub optycznych produktu w wodzie lub innych cieczach; nigdy nie trzymać ich pod bieżącą wodą.
- Soczewki mogą być czyszczone za pomocą patyczka kosmetycznego z niewielką ilością wody destylowanej lub alkoholu.
- Po oczyszczeniu upewnić się przed użyciem, że wszystkie części dobrze wyschły.
- Produkt powinien być przechowywany z należytą ostrożnością, aby był chroniony przed kurzem i zarysowaniami.



Dane techniczne

ELEMENT	SPECYFIKACJA
Baterie	2x1.5V AA baterie (nabywane oddzielnie)
Czas pracy	> 8 h, gdy są włączone wszystkie wiązki laserowe
Rodzaj lasera	635nm, <1mw
Klasa lasera	Class II
Szerokość linii lasera	100 luksów, 2 mm/5 m
Zakres roboczy	Ok. 15 m
Dokładność	±0.5mm/m
Czas poziomowania	Typowy <5s
Zakres samopoziomowania	Typowy +/-4°
Optymalna temperatura robocza	0-40°C
Waga	0.2624kg
Wymiary (długość x szerokość x wysokość)	80 x 59 x 96 mm

Gwarancja

Firma Magnusson przykłada szczególną wagę do tego, aby wybierać materiały wysokiej jakości i stosować techniki produkcyjne, które umożliwiają tworzenie wytrzymałych, a zarazem atrakcyjnych produktów. Dlatego też oferujemy 5 lat gwarancję obejmującą wady produkcyjne na produkt Poziomica laserowa samopoziomująca.

Ten produkt jest objęty gwarancją przez 5 lat od daty zakupu (zakup w sklepie) lub dostawy (zakup przez internet) w przypadku normalnego (nieprofesjonalnego) użytku domowego. W ramach tej gwarancji użytkownik może dokonać zgłoszenia reklamacyjnego wyłącznie po przedstawieniu paragonu lub faktury. Dowód zakupu należy przechowywać w bezpiecznym miejscu.

Gwarancja obejmuje awarie i usterki produktu, pod warunkiem że Poziomica laserowa samopoziomująca wykorzystywano zgodnie z przeznaczeniem oraz że produkt ten był zamontowany, czyszczony, utrzymywany w dobrym stanie technicznym i konserwowany zgodnie ze standardową praktyką i informacjami zamieszczonymi powyżej oraz zawartymi w instrukcji obsługi. Ta gwarancja nie obejmuje wad i uszkodzeń wynikających z normalnego zużycia Poziomica laserowa samopoziomująca oraz uszkodzeń będących skutkiem niewłaściwego stosowania, montażu lub złożenia, a także zaniedbania, wypadku i modyfikacji produktu. Gwarancja obejmuje tylko wadliwe części. Nie obejmuje ona w żadnym wypadku kosztów manipulacyjnych (przenoszenie, robocizna) oraz pośrednich i bezpośrednich uszkodzeń.

W przypadku wykrycia wad produktu Poziomica laserowa samopoziomująca w trakcie trwania gwarancji zastrzegamy sobie prawo, według własnego uznania, do wymiany wadliwego Poziomica laserowa samopoziomująca na inny produkt o takiej samej jakości i funkcjonalności lub zwrotu pieniędzy.

Niniejsza gwarancja obowiązuje wyłącznie w kraju zakupu lub dostawy i nie podlega przeniesieniu do żadnego innego kraju. Niniejsza gwarancja nie podlega przeniesieniu na jakąkolwiek inną osobę lub produkt. W przypadku niniejszej gwarancji zastosowanie ma odpowiednie prawo lokalne. Niniejsza gwarancja jest dokumentem dodatkowym, który nie ma wpływu na ustawowe prawa konsumenta w zakresie uszkodzonych towarów.

Pytania związane z gwarancją należy kierować do sklepu współpracującego z dystrybutorem, w którym zakupiono Poziomica laserowa samopoziomująca.

Recykling i utylizacja

Ochrona środowiska: Zużyte produkty elektryczne są utylizowane i nie powinny być wyrzucane wraz z odpadami domowymi. Prosimy o przekazanie do recyklingu do odpowiednich zakładów lub skontaktowanie się z lokalnymi władzami lub sklepem w celu uzyskania porady dotyczącej recyklingu.

	<p>Ten produkt spełnia wymogi zgodności zawarte w odnośnych rozporządzeniach lub dyrektywach unijnych.</p>
	<p>Zużytych produktów elektrycznych nie wolno wyrzucać wraz z odpadami komunalnymi. Należy przekazać je do odpowiednich zakładów zajmujących się recyklingiem. Informacje dotyczące recyklingu można uzyskać w odpowiednim urzędzie lokalnym lub w punkcie sprzedaży.</p>
	<p>Spełnia wszystkie wymogi przepisów technicznych unii celnej Euroazjatyckiej Wspólnoty Gospodarczej</p>
<p>yyWxx</p>	<p>Kod daty produkcji: rok (yy) oraz tydzień (Wxx) produkcji</p>



Use Utilizare Utilisation Uso Użytkowanie Utilização Benutzug Kullanım
 Utilizare Utilisation Uso Użytkowanie Utilização Benutzug Kullanım

Bevor Sie beginnen

01 Allgemeine Lasersicherheitswarnungen



WICHTIG:

- Bitte lesen Sie diese Bedienungsanleitung sorgfältig durch, bevor Sie das Produkt verwenden, und machen Sie sich mit dem Betrieb, den Einstellungen und den Funktionen der verschiedenen Schalter vertraut.
- Beachten Sie die Sicherheitshinweise und die Bedienungsanleitungen im Hinblick auf mögliche Risiken und Gefahren.
- Bewahren Sie diese Anleitungen zur zukünftigen Verwendung auf. Wenn das Produkt an Dritte weitergegeben wird, müssen diese Anleitungen ebenfalls weitergegeben werden.



WARNUNG! Gefahr von dauerhaften Augenschäden!

- Laserstrahlung! Blicken Sie nicht direkt in den Strahl.
- Laserprodukt der Klasse II.



WARNUNG!

- Verwenden Sie das Werkzeug NIEMALS in der Nähe von Kindern oder Haustieren. Dieses Produkt ist kein Spielzeug und darf nicht in die Hände von Kindern gelangen.
- Entfernen bzw. zerstören Sie NIEMALS den Warnaufkleber auf diesem Instrument.
- Blicken Sie NICHT direkt in den Strahl, da dies zur Erblindung führen kann. Schalten Sie den Laser nur EIN, wenn er verwendet wird.
- Stellen Sie das Werkzeug NIEMALS so auf, dass Personen – weder absichtlich noch unabsichtlich – in den Laserstrahl blicken können. Stellen Sie sicher, dass Personen in der Nähe sich dieser Gefahren bewusst sind.
- Richten Sie den Laserstrahl des Instruments NIEMALS auf Menschen oder Tiere.
- Richten Sie den Laser NIEMALS auf glänzende oder reflektierende Oberflächen wie Glas oder polierte Metalle, weil der Strahl ggf. zurück zum Bediener oder Personen in der Nähe reflektiert wird.



WARNUNG!

- Versuchen Sie NIEMALS, die Leistung dieses Lasers in irgendeiner Weise zu verändern. Dies kann zu gefährlicher Laserstrahlungsexposition führen.
- Versuchen Sie NIEMALS, das Laser-Messwerkzeug zu reparieren oder es zu demontieren. Wenn nicht qualifizierte Personen versuchen, dieses Produkt zu reparieren, besteht die Gefahr schwerer Verletzungen. Notwendige Reparaturen dieses Laserprodukts müssen qualifiziertem Wartungspersonal vorbehalten sein.
- Arbeiten Sie mit dem Werkzeug nicht in explosionsgefährdeten Umgebungen, in denen sich brennbare Flüssigkeiten, Gase oder Stäube befinden. Die vom Werkzeug erzeugten Funken können Staub oder Dämpfe entzünden.
- Schalten Sie das Instrument immer AUS, wenn es nicht verwendet wird. Sonst besteht die Gefahr, dass Dritte unabsichtlich direkt in den Laserstrahl blicken.
- Verwenden Sie NIEMALS optische Instrumente mit diesem Produkt, da sich so die Gefahr von Augenverletzungen vergrößert.
- Verwenden Sie Lasersichtbrillen NIEMALS als Schutzbrille, da diese die Augen nicht vor Laserstrahlen schützen.
- Verwenden Sie NIEMALS Teile oder Zubehör, die bzw. das für andere Laserwerkzeuge entwickelt wurden, da sonst die Gefahr von schweren Verletzungen oder von Leistungsverlust besteht.
- Die Genauigkeit und die Leistung des Instruments kann beeinträchtigt werden, wenn es abweichend von seinem Bestimmungszweck oder unter sehr hellen Lichtverhältnissen verwendet wird.
- Setzen Sie das Produkt NIEMALS Schlägen, kontinuierlichen Vibrationen oder extrem heißen oder kalten Temperaturen aus, da dies das Werkzeug beschädigen kann und/oder Verletzungsgefahr besteht.
- Behandeln Sie das Laserprodukt IMMER mit Sorgfalt. Handhaben Sie es genauso wie jedes andere optische Instrument, beispielsweise eine Kamera oder ein Fernglas, und berühren Sie die Linse NIEMALS direkt.

02 Einlegen der Batterien

1. Dieses Instrument benötigt 2 x 1,5-V-AA-Batterien (nicht beliegend).
2. Entfernen Sie die Abdeckung des Batteriefachs.
3. Legen Sie die Batterien ein und beachten Sie die Polaritätsmarkierungen (+/-) auf dem Fach und den Batterien.
4. Schließen Sie die Abdeckung des Batteriefachs.

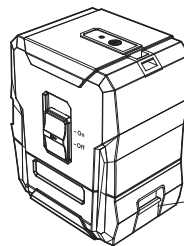

Abdeckung
des Batteriefachs.



ACHTUNG!

- Schalten Sie das Instrument vor dem Wechseln der Batterien **IMMER** aus.
- Nehmen Sie die Batterien **IMMER** heraus, wenn das Instrument über längere Zeiträume nicht verwendet wird.
- Verwenden Sie **IMMER** hochwertige Batterien der gleichen Marke, des gleichen Typs und Alters.
- Wechseln Sie die Batterien unverzüglich, wenn das Instrument nicht ordnungsgemäß funktioniert oder das Symbol für eine schwache Batterie angezeigt wird.
- Setzen Sie die Batterien oder das Instrument **NIEMALS** extremen Temperaturen oder direkten Wärmequellen aus, weil die Batterien ggf. auslaufen können.
- Nehmen Sie undichte Batterien mithilfe eines Tuchs heraus und entsorgen Sie sie gemäß den lokal geltenden Vorschriften. Entfernen Sie ausgelaufene Batteriesäure und vermeiden Sie den Kontakt mit Haut, Augen und Mund.
- Spülen Sie bei Kontakt die betroffenen Stellen sofort mit klarem Wasser ab und konsultieren Sie einen Arzt.

Funktionen und Einstellungen

01 Bedienungsanweisungen

Ihr selbstnivellierendes Kreuzlinienlasergerät verfügt über zwei Funktionsmodi.

Selbstnivellierender Modus

In diesem Modus richtet sich der Laser selbst aus, wenn die Abweichung auf einer horizontalen Fläche $\pm 4^\circ$ beträgt.

1. Platzieren Sie das selbstnivellierende Kreuzlinienlasergerät auf einer flachen, glatten Oberfläche, die mit einer Abweichung von $\pm 4^\circ$ horizontal ausgerichtet ist.
2. Schalten Sie das Lasergerät ein, indem Sie den Sperrschalter nach oben schieben. Das selbstnivellierende Kreuzlinienlasergerät richtet sich innerhalb von 5 Sekunden selbst aus.
3. Drücken Sie auf die Modus-Taste, bis Sie zum gewünschten Laserprojektionsmodus gelangen. Die Laserlinie tritt aus der Laseröffnung aus.
4. Liegt die Laserebene über $\pm 4^\circ$, die Laserlinie blinkt.
5. Stellen Sie den Sperrschalter nach unten, um die Laserlinien auszuschalten. Halten Sie die Modus-Taste gedrückt, bis sich der Laser ausschaltet.

Spermodus

In diesem Modus kann das Gerät keinen horizontalen oder vertikalen Ausgleich durchführen, da sich die Laserlinien nicht mehr selbst ausgleichen können.

In diesem Modus leuchtet die LED-Anzeige dauerhaft grün.

1. Schalten Sie die Sperrung aus.
2. Drücken Sie auf die Modus-Taste, um den Laser anzuschalten und den Laserprojektionsmodus zu ändern.
3. Halten Sie die Modus-Taste zum Ausschalten des Lasers gedrückt, bis sich der Laser abschaltet.

02 Arbeitshinweis

Verwendung eines Stativs (Abb. A)

Ein Stativ oder eine Einspannung unterstützt eine stabile, höhenverstellbare Messung. Der Anschluss erfolgt über den 1/4-Zoll-Gewindeanschluss des Stativs. Die Feststellschraube am Stativ muss fest angezogen werden (Stativ und Einspannung sind nicht im Lieferumfang enthalten).

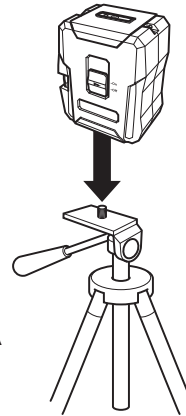
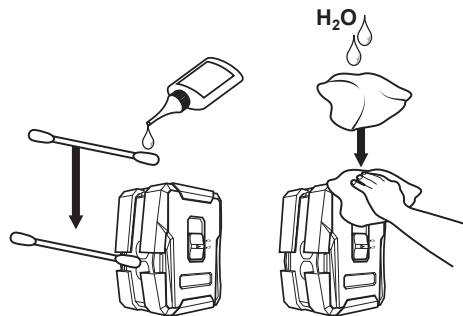

Fig. A

Reinigung

- Um die optimale Leistung des Instruments sicherzustellen, muss es regelmäßig gereinigt werden.
- Schalten Sie das Instrument vor dem Reinigen IMMER AUS.
- Das Gehäuse kann mit einem angefeuchteten Tuch gereinigt werden. Es ist darauf zu achten, dass kein Wasser in das Produkt eindringt.
- Tauchen Sie die elektrischen/optischen Teile des Produkts NIEMALS in Wasser oder andere Flüssigkeiten und halten Sie es niemals unter fließendes Wasser.
- Die Linsen können mit einem Wattestäbchen mit einer kleinen Menge destilliertem Wasser oder Alkohol gereinigt werden.
- Vergewissern Sie sich, dass alle Teile nach der Reinigung vor dem weiteren Gebrauch trocken sind.
- Das Produkt muss sorgfältig aufbewahrt werden, so dass es vor Staub und Kratzern geschützt ist.



Technische Daten

KOMPONENTE	TECHNISCHE DATEN
Batterien	2x1.5V AA Batterien (nicht beiliegend)
Arbeitszeit	>8 Std. mit allen Lasern
Lasertyp	635nm, <1mw
Laser-Klasse	Class II
Laserlinienbreite	100 Lux, 2 mm/5 m
Einsatzbereich	ca. 15 m
Messgenauigkeit	±0.5mm/m
Nivellierungsdauer	Typischerweise <5s
Selbstnivellierbereich	Typischerweise +/-4°
Optimale Betriebstemperatur	0-40°C
Gewicht	0.2624kg
Abmessungen (Länge x Breite x Höhe)	80 x 59 x 96 mm

Kommerzielle Garantie

Bei Magnusson legen wir besonderen Wert auf qualitativ hochwertige Materialien und Herstellungsmethoden, mit denen wir Produktreihen erstellen können, die durch Design und Haltbarkeit hervorstechen. Daher gewähren wir 5 Jahre Garantie auf Fertigungsmängel an unseren Selbstnivellierendes Lasergerät.

Dieses Produkt verfügt über eine Garantie von 5 Jahre ab Kaufdatum, wenn es im Laden gekauft wurde, oder ab Lieferdatum, wenn es online gekauft wurde und für den normalen (nicht gewerbsmäßigen oder kommerziellen) Hausgebrauch verwendet wird. Sie können Garantieansprüche nur gegen Vorlage des Kaufbelegs oder der Rechnung geltend machen. Bewahren Sie den Kaufbeleg bitte an einem sicheren Ort auf.

Die Garantie deckt Produktversagen und -fehlfunktionen ab, vorausgesetzt Selbstnivellierendes Lasergerät wurde für seinen vorgesehenen Zweck verwendet. Zudem unterliegt sie den im Benutzerhandbuch und obenstehend angegebenen Informationen sowie der Standardpraxis zu Installation, Reinigung, Pflege und Wartung. Diese Garantie gilt nicht für Defekte und Schäden, die durch normalen Verschleiß von Selbstnivellierendes Lasergerät sowie aus unsachgemäßer Verwendung, inkorrekt Installation oder Montage, Nachlässigkeit, Unfällen, Produktmodifikationen entstanden sind. Die Garantie beschränkt sich auf die als mangelhaft anerkannten Teile. Sie deckt in keinem Fall Nebenkosten (Positionswechsel, Arbeitszeit) sowie direkte und indirekte Schäden ab.

Wenn der/die/das Selbstnivellierendes Lasergerät während der Garantiezeit Fehler aufweist, dann behalten wir uns das Recht vor, nach eigenem Ermessen den defekten Selbstnivellierendes Lasergerät gegen ein Produkt gleicher Qualität und Funktionalität auszutauschen oder eine Erstattung anzubieten.





Diese Garantie gilt nur für das Land, in dem der Einkauf oder die Lieferung stattgefunden hat und ist nicht auf andere Länder übertragbar. Diese Garantie ist nicht auf andere Personen oder Produkte übertragbar. Für diese Garantie gelten die entsprechenden örtlichen Gesetze. Diese Garantie ist eine Ergänzung der gesetzlichen Rechte, die Sie als Verbraucher in Bezug auf fehlerhafte Produkte haben und beeinträchtigt sie in keiner Weise.

Fragen im Zusammenhang mit der Garantie sollten an ein an den Händler angegliedertes Geschäft gestellt werden, bei dem Sie der/die/das Selbstnivellierendes Lasergerät gekauft haben.

Haben Sie Selbstnivellierendes Lasergerät im Geschäft gekauft, ist der Händler haftbar, wenn das Produkt gemäß (§ 312a (2) Absatz 1, 3 BGB, Art. 246 (1) (5) Einführungsgesetz zum Bürgerlichen Gesetzbuche – „EGBGB“) defekt ist. Haben Sie Selbstnivellierendes Lasergerät online gekauft, ist der Händler haftbar, wenn das Produkt gemäß (Art. 246a 1 (1) Absatz 1 (8) Einführungsgesetz zum Bürgerlichen Gesetzbuche – „EGBGB“) defekt ist.

Recycling und Entsorgung

Umweltschutz: Ausgemusterte elektrische Produkte sind wiederverwertbar und dürfen nicht mit dem Hausmüll entsorgt werden. Recyceln Sie die Produkte in den entsprechenden Anlagen bzw. wenden Sie sich bezüglich Angaben zum Recycling an die zuständige Behörde oder Ihren Händler.

	<p>Das Produkt entspricht den geltenden europäischen Richtlinien und es wurde ein Bewertungsverfahren zur Konformität mit diesen Richtlinien durchgeführt.</p>
	<p>Elektrische Altgeräte dürfen nicht im Hausmüll entsorgt werden. Recyceln Sie die Produkte in den entsprechenden Anlagen bzw. wenden Sie sich bezüglich Angaben zum Recycling an die zuständige Behörde oder Ihren Händler.</p>
	<p>Das Produkt erfüllt die Bestimmungen der Zollunion der Eurasischen Wirtschaftsgemeinschaft</p>
	<p>Code für Herstellungsdatum; Herstellungsjahr (yy) und Herstellungswoche (Wxx).</p>



Use Utilisation Użytkowanie Benutzug Использование
 Utilizzare Uso Utilização Kullanım

Перед началом эксплуатации

01 Общие предупреждения по безопасности при работе с лазерами



ВАЖНАЯ ИНФОРМАЦИЯ:

- Перед началом эксплуатации прибора внимательно ознакомьтесь с данным руководством по эксплуатации, а также с работой, выполнением настроек и функциями различных переключателей.
- Во избежание возможных рисков и опасностей следуйте инструкциям по безопасности и эксплуатации.
- Сохраняйте данные инструкции для дальнейшего использования. При передаче прибора третьей стороне необходимо предоставить данную инструкцию новому владельцу.



ПРЕДУПРЕЖДЕНИЕ! ПРЕДУПРЕЖДЕНИЕ Опасность потери зрения!

- Лазерное излучение! Запрещается смотреть на лазерный луч.
- Лазерный прибор II класса.



ПРЕДУПРЕЖДЕНИЕ!

- НЕ РАБОТАЙТЕ с прибором, если рядом находятся дети или животные, и не разрешайте детям играть с ним.
- НЕ УДАЛЯЙТЕ и не снимайте любые этикетки на приборе.
- НЕ СМОТРИТЕ непосредственно на лазерный луч, так как это может привести к слепоте. ВКЛЮЧАЙТЕ лазер только во время использования.
- НЕ УСТАНОВЛИВАЙТЕ прибор в положение, при котором кто-либо может смотреть на лазерный луч намеренно или ненамеренно. Предупредите окружающих об опасности.
- НЕ НАПРАВЛЯЙТЕ лазерный луч на людей и животных.
- НЕ НАПРАВЛЯЙТЕ лазерный луч на блестящие, светоотражающие поверхности (например, стекло или полированный металл): отполированная поверхность может отразить луч обратно в человека, работающего с прибором, или прохожего.



ПРЕДУПРЕЖДЕНИЕ!

- НЕ ПЫТАЙТЕСЬ модифицировать лазерный прибор. Это может привести к опасному лазерному излучению.
- НЕ ПЫТАЙТЕСЬ отремонтировать или разобрать лазерный измерительный прибор. Ремонт данного прибора неквалифицированным специалистом может привести к серьезным травмам. Ремонт данного лазерного прибора должен выполнять только квалифицированный специалист.
- НЕ ИСПОЛЬЗУЙТЕ прибор во взрывоопасной среде, например при наличии горючих жидкостей, газов или пыли. Во время работы с прибором могут возникнуть искры, вызывающие воспламенение пыли или паров.
- ВСЕГДА выключайте прибор после использования. В противном случае возрастает вероятность прямого воздействия лазерного излучения на глаза.
- НЕ ИСПОЛЬЗУЙТЕ совместно с другими оптическими приборами, так как это повышает риск получения травмы глаз.
- НЕ ИСПОЛЬЗУЙТЕ очки для работы с лазерными приборами, так как они не защищают глаза от лазерного излучения.
- НЕ ИСПОЛЬЗУЙТЕ части и комплектующие от других лазерных приборов, это может привести к серьезным травмам и ухудшению рабочих характеристик.
- Точность и производительность прибора могут ухудшиться при измерении длины, для которой он не предназначен, а также вблизи источников яркого света.
- НЕ ПОДВЕРГАЙТЕ прибор падениям, продолжительной вибрации, экстремально высоким или низким температурам, так как это может привести к его поломке и/или к травмам пользователя.
- ВСЕГДА обращайтесь с лазерным прибором с осторожностью. Обращайтесь с данным прибором как с другими оптическими устройствами, например с камерой или биноклем. НЕ КАСАЙТЕСЬ линз.

02 Установка батареек

1. Для прибора требуются 2 батарейки типа AA 1,5 В (приобретаются отдельно).
2. Снимите крышку батарейного отсека.
3. При установке соблюдайте полярность: обозначения (+) и (-) указаны на батарейном отсеке и батарейках.
4. Закройте крышку батарейного отсека.

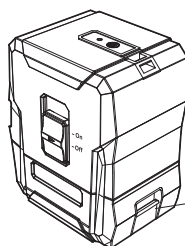

Крышку
батарейного отсека.



ВНИМАНИЕ!

- ВСЕГДА выключайте прибор перед заменой батареек.
- ВСЕГДА храните прибор без батареек, если он не используется в течение длительного времени.
- ВСЕГДА используйте качественные батарейки одного производителя, типа и даты изготовления.
- Если прибор не работает должным образом или индикатор заряда батареи показывает низкий уровень, немедленно замените батарейки.
- НЕ ПОДВЕРГАЙТЕ батарейки и прибор воздействию экстремальных температур и прямых солнечных лучей — это может привести к утечке электролита из батареек.
- При утечке электролита достаньте батарейки с помощью ткани и утилизируйте их в соответствии с местным законодательством. Очистите поверхность от электролита батареек, избегая попадания на кожу, в глаза и рот.
- При попадании немедленно промойте участки большим количеством чистой воды и обратитесь к врачу.

Функции и настройки

01 Инструкция по эксплуатации

Самонивелирующийся перекрестный лазерный уровень работает в двух режимах.

Режим самонивелирования

В данном режиме уровень компенсирует уклон по горизонтали в пределах $\pm 4^\circ$.

1. Установите самонивелирующийся перекрестный лазерный уровень на плоскую, гладкую поверхность с уклоном по горизонтали в пределах $\pm 4^\circ$.
2. Включите устройство, сдвинув переключатель блокировки в верхнее положение. Самонивелирующийся перекрестный лазерный уровень автоматически определит правильное положение в течение 5 секунд.
3. С помощью кнопки переключения режима выберите нужный режим проекции лазера, дождитесь появления лазерного луча из апертуры.
4. Если отклонение превышает $\pm 4^\circ$, лазерный луч начнет мигать.
5. Чтобы отключить лазерный луч, установите переключатель блокировки в нижнее положение. Нажмите и удерживайте кнопку переключения режима до выключения лазера.

Режим блокировки

Данный режим не подходит для горизонтального или вертикального выравнивания, поскольку при его активации не работает функция самонивелирования лазерного луча.

В этом режиме светодиодный индикатор будет всегда гореть зеленым светом.

1. Не включайте переключатель блокировки.
2. С помощью кнопки переключения режима включите лазер и выберите режим проекции.
3. Чтобы выключить лазер, нажмите и удерживайте кнопку переключения режима до выключения устройства.

02 Рекомендации по эксплуатации

Использование штатива (рис. А)

Штатив или фиксатор обеспечивают устойчивое положение для выполнения измерений с возможностью регулировки. Для крепления можно воспользоваться наружной резьбой 1/4 дюйма на штативе, плотно затянув на нем фиксирующий винт (Штатив и фиксатор не входят в комплект поставки).

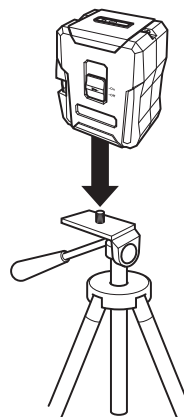
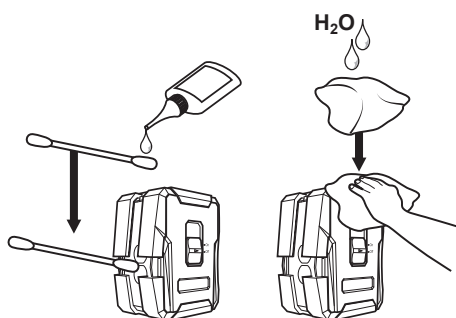

Fig. A

Очистка

- Регулярно очищайте прибор во избежание неисправностей.
- ВСЕГДА ВЫКЛЮЧАЙТЕ прибор перед очисткой.
- Очищайте поверхность корпуса влажной тканью, избегая попадания воды внутрь прибора.
- НЕ ПОГРУЖАЙТЕ электрические/оптические части прибора в воду или другие жидкости, не мойте их под струей воды.
- Линзы можно очищать ватной палочкой с небольшим количеством дистиллированной воды или спирта.
- Перед использованием прибора убедитесь, что все его части полностью высохли после очистки.
- Храните прибор в чистом месте, не допускайте появления царапин на поверхности.



Технические данные

ДЕТАЛЬ	ХАРАКТЕРИСТИКИ
Батареи	2x1.5V AA Батареи (приобретаются отдельно)
Время работы	>8 ч при включении всей лазерных лучей
Тип лазера	635nm, <1mw
Класс лазера	Class II
Ширина линии излучения лазера	100 лк, 2 мм/5 м
Рабочий диапазон	Прибл. 15 м
Точность	±0.5mm/m
Продолжительность нивелирования	стандартный <5s
Диапазон самонивелирования	стандартный +/-4°
Оптимальная рабочая температура	0-40°C
Вес	0.2624kg
Размеры (длина x ширина x высота)	80 x 59 x 96 mm

Коммерческой гарантии

В Magnusson мы уделяем особое внимание выбору материалов высшего качества и используем технологии изготовления, которые позволяют нам создавать одинаково стильные и надежные товары. Поэтому Лазерный уровень с автовыравниванием поставляется с 5 лет гарантией на производственный брак.

5 лет гарантия на продукт действует со дня приобретения в магазине, доставке или покупке онлайн для обычного (не профессионального или коммерческого) бытового использования. Заявление гарантийных требований возможно только при предъявлении чека или счета-фактуры. Храните документы, подтверждающие совершение покупки, в безопасном месте.

Гарантия распространяется на дефекты и неисправности продукта при условии, что Лазерный уровень с автовыравниванием использовался по назначению и его установка, очистка и техническое обслуживание проводились в соответствии с принятыми нормами и информацией, которая содержится в руководстве пользователя. Гарантийное обслуживание не распространяется на дефекты и повреждения, вызванные естественным износом Лазерный уровень с автовыравниванием, и на повреждения, которые могли возникнуть по причине ненадлежащего использования, неправильной установки или сборки, неосторожности, модификации продукта. Гарантия распространяется только на детали, признанные неисправными. Ни при каких условиях гарантия не покрывает дополнительные расходы (транспортировку, работы), а также прямые и косвенные убытки.

Если в течение гарантийного срока в Лазерный уровень с автовыравниванием будет обнаружен дефект, мы оставляем за собой право заменить неисправный Лазерный уровень с автовыравниванием на аналогичный по качеству и функциональности продукт или возместить денежные средства.

Настоящая гарантия действует только в стране приобретения или доставки изделия и не может быть передана в любую другую страну. Настоящая гарантия не может быть передана другому лицу или покрывать другое изделие. В отношении настоящей гарантии действует применимое местное законодательство. Настоящая гарантия дополняет и не влияет на ваши предусмотренные законом права потребителя в отношении неисправных продуктов.

По любым вопросам гарантии, необходимо обращаться в магазин дистрибьютора, у которого вы приобрели Лазерный уровень с автовыравниванием.

Переработка и утилизация.

Защита окружающей среды: Вышедшие из строя электрические приборы подлежат вторичной переработке и должны быть утилизированы отдельно от бытовых отходов. Выполняйте утилизацию в специально предназначенных для этого местах. Для получения информации об утилизации обратитесь в местные органы управления или ближайшие магазины.

	Изделие соответствует применимым европейским директивам (проведена оценка соответствия).
	Электротехнические изделия следует утилизировать отдельно от бытовых отходов. Выполняйте утилизацию в специально предназначенных для этого местах. Для получения информации об утилизации обратитесь в местные органы управления или ближайшие магазины.
	Изделие соответствует применимому техническому регламенту Таможенного союза Евразийского экономического сообщества
yyWxx	код даты изготовления: год изготовления (yy) и неделя изготовления (Wxx)



Use Utilizare Utilisation Uso Użytkowanie Utilização Benztzung Исползование
 Kullanım

Înainte de a începe

01 Avertismente de siguranță generale privind laserul



IMPORTANTE:

- Vă rugăm să citiți cu atenție manualul de instrucțiuni înainte de utilizarea produsului și familiarizați-vă cu funcționarea, reglajele și funcțiile diverselor comutatoare.
- Luați în considerare și respectați instrucțiunile de funcționare pentru a împiedica riscurile și pericolele posibile.
- Păstrați aceste instrucțiuni pentru utilizare ulterioară. Dacă produsul este înmănat unei terțe părți, acesta trebuie însoțit de instrucțiuni.



AVERTISMENT! PERICOL DE RĂNIRE PERMANENTĂ A OCHILOR!

- Radiație cu laser! Nu priviți în rază.
- Produs cu laser, clasa II.



AVERTISMENT!

- NU încercați să reparați sau să dezamblați instrumentul de măsurat cu laser. Dacă persoanele necalificate încearcă repararea acestui produs, acest lucru poate duce la vătămări grave. Orice reparație necesară la acest produs cu laser trebuie efectuată numai de către personalul de service calificat.
- NU utilizați instrumentul în medii explozive, cum ar fi în prezența lichidelor, gazelor sau prafurilor inflamabile. Se pot crea scânteii în instrument, care pot aprinde praful sau vaporii.
- Opriti ÎNTOTDEAUNA instrumentul atunci când nu este utilizat. Nerespectarea acestui lucru mărește posibilitatea ca cineva să privească din greșeală direct în raza laser.
- NU utilizați instrumente optice împreună cu acest produs, deoarece acest lucru va mări riscul vătămării ochilor.
- Nu utilizați ochelari pentru laser sau ochelari de protecție deoarece nu protejează ochii împotriva radiației laser.



AVERTISMENT!

- NU utilizați piese sau accesorii care au fost destinate utilizării cu alte instrumente laser, deoarece acest lucru poate cauza vătămări grave sau pierderea performanței.
- Precizia sau performanța instrumentului pot fi reduse dacă este utilizat în afara intervalului proiectat sau în condiții de lumină extreme.
- NU expuneți produsul la șocuri, vibrații continue sau temperaturi înalte sau scăzute extreme, deoarece acest lucru poate deteriora instrumentul și/sau poate cauza vătămarea utilizatorului.
- Manipulați ÎNTOTDEAUNA produsul cu grijă. Tratați-l la fel ca pe orice dispozitiv optic, precum aparatul foto sau binoclul și NU atingeți lentila direct.
- Opriți ÎNTOTDEAUNA instrumentul înainte de a înlocui bateriile.
- Înlocuiți ÎNTOTDEAUNA bateriile dacă instrumentul nu este utilizat pentru o perioadă îndelungată de timp.
- Utilizați ÎNTOTDEAUNA baterii de înaltă calitate de aceeași marcă, tip și vechime.
- Dacă instrumentul nu funcționează corect sau dacă este afișată pictograma pentru baterie descărcată, înlocuiți bateriile imediat.
- NU expuneți bateriile sau instrumentul la temperaturi extreme sau surse directe de căldură, deoarece pot cauza scurgeri ale bateriilor.
- Dacă bateriile curg, scoateți-le utilizând o lavetă și eliminați-le în conformitate cu reglementările locale. Curățați acidul scurs din baterii, evitând contactul cu pielea, ochii și gura.
- În cazul în care intrați în contact cu acidul, clătiți zonele afectate imediat cu apă curată și cereți sfatul unui medic.

02 Pentru instalarea bateriilor

1. Acest instrument necesită 2 baterii AA de 1,5 V (neincluse).
2. Scoateți capacul compartimentului pentru baterii.
3. Introduceți bateriile acordând atenție polarității (+/-) marcate pe compartiment și pe baterii.
4. Închideți capacul compartimentului pentru baterii.

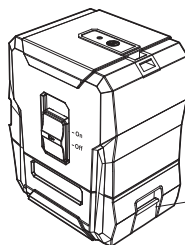

Compartimentului pentru baterii.



ATENȚIE!

- Opriți ÎNTOTDEAUNA instrumentul înainte de a înlocui bateriile.
- Înlocuieți ÎNTOTDEAUNA bateriile dacă instrumentul nu este utilizat pentru o perioadă îndelungată de timp.
- Utilizați ÎNTOTDEAUNA baterii de înaltă calitate de aceeași marcă, tip și vechime.
- Dacă instrumentul nu funcționează corect sau dacă este afișată pictograma pentru baterie descărcată, înlocuiți bateriile imediat.
- NU expuneți bateriile sau instrumentul la temperaturi extreme sau surse directe de căldură, deoarece pot cauza scurgeri ale bateriilor.
- Dacă bateriile curg, scoateți-le utilizând o lavetă și eliminați-le în conformitate cu reglementările locale. Curățați acidul scurs din baterii, evitând contactul cu pielea, ochii și gura.
- În cazul în care intrați în contact cu acidul, clătiți zonele afectate imediat cu apă curată și cereți sfatul unui medic.

Funcții și setări

01 Instrucțiuni de operare

Nivela dvs. laser cu linii în cruce, cu autostabilizare, are două moduri de funcționare.

Modul autostabilizate

În acest mod, instrumentul se va autostabiliza dacă se află în intervalul $\pm 4^\circ$ față de orizontală.

1. Așezați nivela laser cu linii în cruce, cu autostabilizare, pe o suprafață plată și netedă, care se află în intervalul de $\pm 4^\circ$ față de orizontală.
2. Porniți instrumentul prin glisarea comutatorului de blocare în poziția sus. Nivela laser cu linii în cruce, cu autostabilizare, se va autostabiliza în decurs de secunde.
3. Apăsăți butonul de mod până când găsiți modul dorit de proiectare a laserului, iar linia laserului este proiectată din deschizătura laserului.
4. Dacă nivela cu laser este înclinată mai mult de $\pm 4^\circ$, linia laserului va clipi.
5. Pentru a opri liniile laserului, glisați comutatorul de blocare în poziția jos. Apăsăți și mențineți butonul de mod până când laserul se oprește.

Modul de blocare

Acest mod nu poate fi utilizat pentru a efectua o stabilizare pe orizontal sau vertical, deoarece liniile laserului nu se mai autostabilizează.

În acest mod, indicatorul cu LED va lumina întotdeauna verde.

1. Mențineți comutatorul de blocare oprit.
2. Apăsăți butonul de mod pentru a porni laserul și pentru a schimba modul de proiectare a laserului.
3. Opriți laserul, apăsați și mențineți butonul de mod până când laserul se oprește.

02 Recomandare de lucru

Lucrul cu trepid (Fig. A)

Un trepid sau o clemă oferă un suport stabil pentru măsurare, cu înălțime reglabilă și poate fi conectat cu filetul tău de 1/4" al trepidului, iar șurubul de blocare trebuie înșurubat strâns pe trepid (trepidul și clema nu sunt incluse).

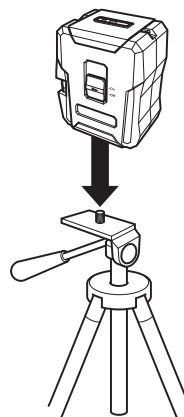
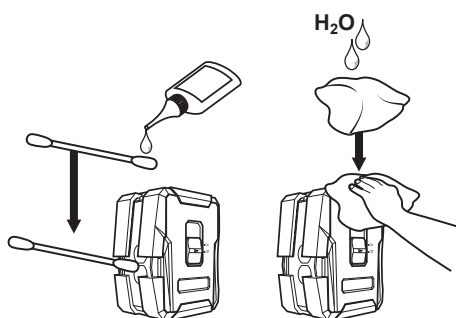

Fig. A

Curățarea

- Pentru a vă asigura că instrumentul funcționează la performanța optimă, acesta trebuie curățat în mod regulat.
- Opriti ÎNTOTDEAUNA instrumentul înainte de curățare.
- Husa poate fi curățată cu o lavetă umedă, având grijă să nu intre apă în produs.
- NU introduceți în apă sau în alte lichide piesele electrice/optice ale produsului și nu îl țineți niciodată sub jet de apă.
- Orice lentilă poate fi curățată cu un bețișor din bumbac și puțină apă distilată sau alcool.
- După curățare, asigurați-vă că toate piesele sunt uscate înainte de utilizare.
- Acest produs trebuie depozitat în condiții de siguranță, pentru a fi protejat de praf sau zgărieturi.



Datele tehnice

COMPONENTĂ	SPECIFICAȚIE
Baterii	2x1.5V AA Baterii (neincluse)
Timp de lucru	> 8 h cu toate razele laserului pornite
Tip laser	635nm, <1mw
Clasă laser	Class II
Lățime linie laser	100 LUX, 2mm/5m
Intervalul de lucru	Aprox. 15 m
Acuratețe	±0.5mm/m
Durată stabilizare	Tipic <5s
Interval de autostabilizare	Tipic +/-4°
Temperatură de operare optimă	0-40°C
Greutate	0.2624kg
Dimensiuni (lungime x lățime x înălțime)	80 x 59 x 96 mm

Garanție comercială

În cadrul Magnusson avem mare grijă să selectăm materiale de înaltă calitate și să utilizăm tehnici de fabricare care ne permit să creăm game de produse care încorporează design și durabilitate. Din acest motiv oferim o garanție de 5 ani pentru defectele de fabricație ale Nivelă cu autostabilizare, cu laser.

Acest produs are garanție 5 ani de la data achiziției, dacă este cumpărat din magazin, sau livrat, dacă este cumpărat online, pentru uz casnic normal (neprofesional sau comercial). Puteți să faceți o solicitare sub acoperirea acestei garanții numai dacă prezentați chitanța de vânzare sau factura de achiziție. Păstrați dovada achiziției într-un loc sigur.

Această garanție acoperă defecțiunile și funcționarea necorespunzătoare a Nivelă cu autostabilizare, cu laser, cu condiția să fi fost utilizat conform destinației sale și sub rezerva instalării, curățării, îngrijirii și întreținerii în concordanță cu practica standard și cu informațiile cuprinse mai sus și în manualul de utilizare. Această garanție nu acoperă defectele și daunele cauzate de uzura normală a Nivelă cu autostabilizare, cu laser și daune ce pot fi rezultatul utilizării necorespunzătoare, instalării sau asamblării defectuoase, neglijenței, accidentelor, modificărilor aduse produsului. Garanția este limitată la piesele recunoscute ca fiind defecte. În niciun caz nu acoperă costurile adiționale (deplasare, manoperă) și deteriorările directe și indirecte.

Dacă Nivelă cu autostabilizare, cu laser se defectează de-a lungul perioadei de garanție, atunci ne rezervăm dreptul, la discreția noastră, de a schimba Nivelă cu autostabilizare, cu laser defect cu un produs având aceeași calitate și funcționalitate sau de a restitui banii.



Această garanție se aplică numai în țara de achiziție sau de livrare și nu este transferabilă către nicio altă țară. Această garanție nu se poate transfera altor persoane sau produse. Această garanție este supusă legislației locale pertinente. Această garanție este suplimentară și nu vă afectează drepturile privind bunurile defecte în calitate de client.

Întrebările legate de garanție trebuie adresate unui magazin afiliat distribuitorului de la care ați achiziționat Nivelă cu autostabilizare, cu laser.

Un certificat de garanție suplimentar vă va fi înmănat în magazin, la cumpărarea produsului.

Reciclare și eliminare:

Protecția mediului: Produsele electrice eliminate sunt reciclabile și nu trebuie eliminate împreună cu gunoiul menajer. Reciclați acolo unde există facilitățile necesare sau adresați-vă autorității locale sau magazinului local pentru sfaturi privind reciclarea.

	Acest produs respectă cerințele de conformitate ale reglementărilor sau directivelor europene aplicabile.
	Produsele electrice uzate nu trebuie eliminate împreună cu gunoiul menajer. Reciclați acolo unde există facilitățile necesare sau adresați-vă autorității locale sau magazinului local pentru sfaturi privind reciclarea.
	Respectă toate reglementările tehnice necesare ale Uniunii vamale a Comunității economice eurasiatice
yyWxx	Cod dată de fabricație; an de fabricație (yy) și săptămână de fabricație (Wxx)



Use Utilizare Utilisation Uso Użytkowanie Utilização Benutzung Kullanım Использование

Antes de empezar

01 Advertencias generales de seguridad sobre el láser



PRECAUCIÓN:

- Lea este manual de instrucciones detenidamente antes de utilizar el producto y familiarizarse con el funcionamiento, los ajustes y las funciones de los diferentes interruptores.
- Tenga en cuenta y siga las instrucciones de seguridad y funcionamiento a fin de evitar posibles riesgos y peligros.
- Guarde estas instrucciones para uso futuro. Si pasa el producto a un tercero, incluya estas instrucciones.



ADVERTENCIA! ¡PELIGRO DE LESIONES PERMANENTES EN LOS OJOS!

- ¡Radiación láser! No mire directamente al haz de luz.
- Producto láser Clase II.



ADVERTENCIA!

- NO utilice la herramienta cerca de niños o mascotas. Este producto no es un juguete y no está pensado para que lo usen los niños.
- NO quite ni rompa ninguna de las etiquetas adheridas a este instrumento.
- NO mire directamente al haz de luz láser, ya que esto puede causar ceguera. Encienda el láser solo cuando vaya a usarlo.
- NO sitúe el instrumento en una posición en la que alguien pueda mirar fijamente el haz de luz láser, voluntaria o involuntariamente, y asegúrese de que los transeúntes son conscientes de los peligros.
- NO apunte el haz de luz láser emitido por el instrumento a personas ni animales.
- NO apunte el láser sobre superficies brillantes o reflectantes como el vidrio o los metales pulidos, ya que el haz de luz podría reflejarse hacia el operador o los transeúntes.
- NO intente modificar el rendimiento de este dispositivo láser en modo alguno ya que esto puede resultar en una exposición peligrosa a la radiación láser.



PRECAUCIÓN:

- NO intente reparar ni desmontar la herramienta de medición por láser. Si una persona no cualificada intenta reparar este producto, podría sufrir lesiones graves. Cualquier reparación necesaria en este producto láser debe realizarla únicamente el personal de mantenimiento cualificado.
- NO maneje la herramienta en atmósferas explosivas, como en presencia de líquidos, gases o polvo inflamables. Se pueden producir chispas en la herramienta que podrían inflamar el polvo o los gases.
- Apague SIEMPRE el instrumento cuando no lo esté usando. De no hacerlo, aumentará la posibilidad de que alguien mire directamente al haz de luz láser de forma inadvertida.
- NO utilice instrumentos ópticos con este producto, ya que esto aumentará el riesgo de lesiones en los ojos.
- NO utilice gafas de visión láser como gafas de seguridad, ya que no protegen los ojos contra la radiación láser.
- NO utilice piezas o accesorios que se hayan diseñado para su uso con otras herramientas láser; esto podría provocar lesiones graves o pérdida de rendimiento.
- La exactitud o el rendimiento del instrumento pueden verse mermados si este se utiliza en aplicaciones para las que no ha sido diseñado o en condiciones de iluminación intensa.
- NO exponga el producto a golpes, vibraciones continuas o temperaturas extremas, ya que esto podría dañar la herramienta o causar graves lesiones al usuario.
- Maneje el producto SIEMPRE con cuidado. Trátelo como haría con cualquier otro dispositivo óptico, como una cámara o unos prismáticos, y NO toque directamente la lente.

02 Para instalar las pilas

1. Este instrumento requiere por ejemplo 2 pilas AA de 1,5 V (no incluidas).
2. Retire la tapa del compartimento de las pilas.
3. Inserte las pilas prestando atención a la polaridad (+/-) marcada en el compartimento y en las pilas.
4. Cierre la tapa del compartimento de las pilas.

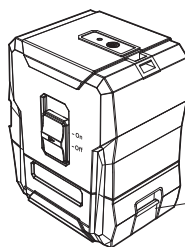

Compartimento de las pilas.



PRECAUCIÓN:

- Apague SIEMPRE el instrumento antes de sustituir las pilas.
- Si no va a utilizar el instrumento por un periodo de tiempo prolongado, retire SIEMPRE las pilas.
- Utilice siempre pilas de alta calidad, de la misma marca, tipo y antigüedad.
- Si el instrumento no funciona correctamente o aparece el icono de batería baja, sustituya las pilas inmediatamente.
- NO exponga las pilas o el instrumento a temperaturas extremas o fuentes directas de calor, ya que esto puede provocar fugas en las pilas.
- Si las pilas tienen fugas, retírelas con un paño y deséchelas de acuerdo con la normativa local. Limpie cualquier resto de ácido de las pilas evitando todo contacto con la piel, los ojos o la boca.
- Si se produce contacto, lave inmediatamente las zonas afectadas con agua y acuda al médico.

Funciones y ajustes

01 Instrucciones de funcionamiento

El nivel láser autonivelado tiene dos modos de funcionamiento.

Modo de nivelado automático

En este modo

la herramienta se nivela automáticamente si tiene un ángulo de inclinación horizontal de $\pm 4^\circ$

1. Coloque el nivel láser sobre una superficie plana y suave que tenga una inclinación horizontal de $\pm 4^\circ$.
2. Encienda la herramienta subiendo el interruptor de bloqueo. El nivel láser se nivelará automáticamente en 5 segundos.
3. Pulse el botón de modo hasta seleccionar el modo de proyección láser deseado y el láser se proyectará desde la apertura.
4. Si la inclinación es superior a $\pm 4^\circ$, la línea láser parpadeará.
5. Para desactivar las líneas láser, baje el interruptor de bloqueo. Mantenga pulsado el botón de modo hasta que el láser se apague.

Modo de bloqueo

Este modo no se puede utilizar para nivelar la unidad en horizontal o en vertical porque las líneas láser ya no se nivelarán automáticamente.

En este modo, el indicador LED siempre se iluminará en verde.

1. Mantenga el interruptor de bloqueo desactivado.
2. Pulse el botón de modo para activar el láser y cambiar el modo de proyección.
3. Para desactivarlo, mantenga pulsado el botón de modo hasta que el láser se apague.

02 Sugerencias de uso

Uso del trípode (Fig A)

Un trípode o una abrazadera ofrece un soporte de medición estable y ajustable en altura que se puede fijar a la rosca de 1/4" del trípode y apretarse adecuadamente (Trípode y abrazadera no incluidos).

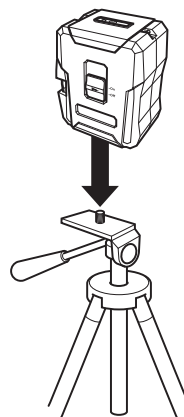
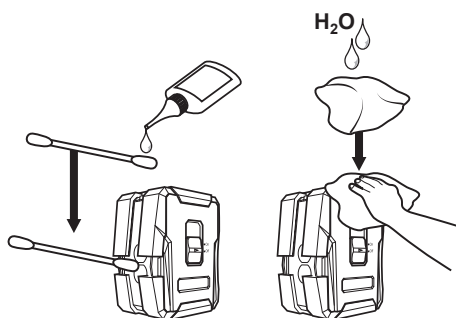

Fig. A

Limpieza

- Para garantizar que el instrumento funcione con un rendimiento óptimo, este debe limpiarse con regularidad.
- Apague SIEMPRE el instrumento antes de limpiarlo.
- La carcasa se puede limpiar con un paño húmedo, teniendo cuidado de que no penetre agua en el producto.
- NO sumerja las piezas eléctricas u ópticas del producto en agua ni en otros líquidos, y nunca las ponga bajo un chorro de agua.
- Todas las lentes se pueden limpiar con un bastoncillo de algodón con una pequeña cantidad de agua destilada o de alcohol.
- Después de la limpieza, asegúrese de que todas las piezas están bien secas antes de usar el instrumento.
- El producto debe guardarse cuidadosamente, de manera que quede protegido del polvo y los arañazos.



Datos técnicos

COMPONENTE	ESPECIFICACIONES
Pilas	2x1.5V AA pilas (no incluidas)
Tiempo de trabajo	>8h con todos los haces láser activados
Tipo de láser	635nm, <1mw
Clase de láser	Class II
Ancho de línea láser	100 LUX, 2mm/5 m
Rango de funcionamiento	Aprox. 15 m
Precisión	±0.5mm/m
Duración de nivelación	Normal <5s
Rango de autonivelación	Normal +/-4°
Temperatura de funcionamiento óptimo	0-40°C
Peso	0.2624kg
Dimensiones (largo x ancho x alto)	80 x 59 x 96 mm

Garantía comercial

En Magnusson nos preocupamos por seleccionar materiales de alta calidad y usar técnicas de fabricación que nos permiten crear gamas de productos que aportan diseño y durabilidad. Es por ello que ofrecemos 5 años de garantía contra defectos de fabricación en nuestro/a Nivel láser autonivelante.

Este producto está garantizado/a durante 5 años a partir de la fecha de compra, si se compra en la tienda, o de la fecha de entrega, si se compra por Internet, para uso normal doméstico (no profesional ni comercial). Conforme a esta garantía, solo puede hacer una reclamación previa presentación de su recibo o factura de compra. Conserve su comprobante de compra en un lugar seguro.

La garantía cubre los fallos de los productos y anomalías siempre y cuando el/la Nivel láser autonivelante se haya utilizado para los fines para los que está destinado y que su instalación, limpieza, cuidado y mantenimiento se haya efectuado de conformidad con la práctica habitual y con la información indicada anteriormente y en el manual del usuario. Esta garantía no cubre defectos ni daños causados por el desgaste normal del/de la Nivel láser autonivelante, ni daños que puedan derivarse de un uso indebido, instalación, almacenamiento o montaje defectuosos, negligencia, accidente, modificación del producto. La garantía se limita a las piezas reconocidas como defectuosas. En ningún caso cubre los gastos accesorios (movimiento, mano de obra) ni los daños directos o indirectos.

En caso de que se manifiesten defectos en el/la Nivel láser autonivelante durante el período de garantía, nos reservamos el derecho, a nuestra entera discreción, de sustituir el/la Nivel láser autonivelante defectuoso/a con un producto de calidad y funcionalidad equivalentes o reembolsar su importe.

Esta garantía solo se aplica en el país de compra o entrega y no es transferible a otros países. Esta garantía no es transferible a otros productos ni personas. La ley local pertinente será aplicable a esta garantía. Esta garantía es complementaria y no afecta a sus derechos legales relacionados con los productos defectuosos como consumidor.

Las consultas relacionadas con la garantía deberán dirigirse a una tienda afiliada con el distribuidor en el que adquirió el/la Nivel láser autonivelante.

Todos los gastos relacionados (transporte, instalación incorrecta), así como cualquier daño directo o indirecto quedan excluidos de la garantía.

El Distribuidor será responsable de los defectos de conformidad del/de la [insertar nombre] según las disposiciones establecidas en los artículos 114 a 124 del Real Decreto Legislativo 1/2007, de fecha 16 de noviembre, por el que se aprueba el texto refundido de la Ley General de Protección de los Consumidores y Usuarios y otras leyes complementarias.

Reciclaje y desecho

Protección medioambiental: Los productos eléctricos desechados se pueden reciclar y no deben tirarse a la basura doméstica. Recíclalos siempre que existan las instalaciones apropiadas, o pida asesoramiento a la autoridad local o la tienda en la que adquirió el producto.

	<p>Este producto cumple los requisitos de conformidad de los reglamentos o las directivas europeas aplicables.</p>
	<p>Los residuos procedentes de equipos eléctricos y electrónicos no deben desecharse con la basura doméstica. Siempre que existan instalaciones apropiadas, recicle o pida asesoramiento a la autoridad local o la tienda en la que adquirió el producto.</p>
	<p>Cumple todos los requisitos técnicos necesarios de la Unión Aduanera de la Comunidad Económica Euroasiática</p>
<p>yyWxx</p>	<p>Código de fecha de fabricación: año (yy) y semana de fabricación (Wxx)</p>



Use Utilizare Utilisation Uso Użytkowanie Benztzung Исполъзование
 Utilização Kullanım

Antes de começar

01 Avisos gerais de segurança relativa ao laser



IMPORTANTE:

- Leia cuidadosamente este manual de instruções antes de utilizar o produto e familiarize-se com o funcionamento, ajustes e funções dos diversos interruptores.
- Respeite e siga as instruções de segurança e utilização para evitar possíveis riscos e perigos.
- Guarde estas instruções para uso futuro. Se o produto for transferido para terceiros, estas instruções deverão estar incluídas.



AVISO! PERIGO DE LESÃO OCULAR PERMANENT!

- Radiação laser! Não olhe diretamente para o raio.
- Produto laser de Classe II.



AVISO!

- NÃO utilize a ferramenta perto de crianças ou animais de estimação. Este produto não é um brinquedo e, como tal, não se destina a ser utilizado por crianças.
- NÃO remova nem destrua qualquer uma das etiquetas presentes neste instrumento.
- NÃO olhe diretamente para o raio laser uma vez que tal pode provocar cegueira. Ligue o laser apenas quando o utilizar.
- NÃO coloque a ferramenta numa posição que possa fazer com que alguém olhe para o raio laser, intencionalmente ou não, e certifique-se de que os transeuntes estão cientes dos perigos.
- NÃO aponte o raio laser emitido pelo instrumento para pessoas ou animais
- NÃO aponte o laser para superfícies brilhantes ou refletoras (como vidro ou metais polidos), pois estas podem refletir o raio para o operador ou transeuntes
- NÃO tente modificar de qualquer forma o desempenho deste dispositivo a laser. Isto pode resultar numa exposição perigosa à radiação laser.



CUIDADO!

- NÃO tente reparar nem desmontar a ferramenta de medição a laser. A reparação deste produto por pessoas não qualificadas pode dar origem a ferimentos graves. Toda e qualquer reparação deste produto laser deve ser realizada apenas por pessoal de manutenção qualificado.
- NÃO opere a ferramenta em ambientes explosivos, como na presença de líquidos, gases ou pós inflamáveis. A ferramenta pode criar faíscas que podem inflamar o pó ou gases.
- Desligue SEMPRE o instrumento quando o mesmo não estiver a ser utilizado. Caso contrário, a probabilidade de alguém olhar diretamente para o raio laser é consideravelmente maior.
- NÃO utilize instrumentos óticos com este produto, pois tal pode aumentar o risco de lesões oculares.
- NÃO utilize óculos para laser como óculos de proteção, uma vez que não protegem os olhos da radiação laser.
- NÃO utilize peças nem acessórios concebidos para serem utilizados com outras ferramentas laser, pois tal pode resultar em ferimentos graves ou perda de desempenho.
- A precisão ou desempenho do instrumento pode diminuir se este for utilizado além do intervalo designado ou em condições de iluminação forte.
- NÃO sujeite o produto a impactos, vibração contínua ou temperaturas extremamente quentes ou frias, pois estas situações podem danificar a ferramenta e/ou provocar ferimentos graves no utilizador.
- Manuseie SEMPRE o produto laser com cuidado. Trate o produto como trataria qualquer outro dispositivo ótico, como uma câmara ou binóculos, e NÃO toque diretamente na lente.

02 Instalação das pilhas

1. Este instrumento requer pilhas por ex. 2 x AA de 1,5 V (não incluídas).
2. Remova a tampa do compartimento das pilhas.
3. Insira as pilhas prestando atenção à polaridade (+/-) marcada no compartimento e nas pilhas.
4. Feche a tampa do compartimento das pilhas.

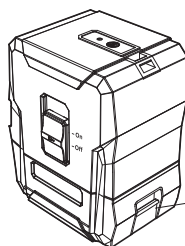

Compartimento das pilhas.



CUIDADO!

- Desligue SEMPRE o instrumento antes de substituir as pilhas.
- Remova SEMPRE as pilhas se o instrumento não for utilizado durante um longo período de tempo.
- Utilize SEMPRE pilhas de elevada qualidade da mesma marca, tipo e idade.
- Se o instrumento não funcionar corretamente ou o ícone de pilhas fracas for apresentado, substitua imediatamente as pilhas.
- NÃO exponha as pilhas ou o instrumento a temperaturas extremas ou a fontes diretas de calor, pois tal pode dar origem a fugas nas pilhas.
- Se as pilhas apresentarem fugas, remova-as com um pano e elimine-as de acordo com os regulamentos locais. Limpe as fugas de ácido provenientes das pilhas evitando o contacto com a pele, olhos e boca.
- Em caso de contacto, lave imediatamente as áreas afetadas com água fresca e procure assistência médica.

Funções e configurações

01 Instruções de funcionamento

O nível laser de linha cruzada com autonivelamento tem dois modos de funcionamento.

Modo de autonivelamento

Neste modo, a ferramenta autonivela-se se estiver a $\pm 4^\circ$ da posição horizontal.

5. Coloque o nível laser de linha cruzada com autonivelamento numa superfície lisa e plana, a $\pm 4^\circ$ da posição horizontal.
6. Ligue a ferramenta deslizando o interruptor de bloqueio para a posição superior. O nível laser de linha cruzada com autonivelamento fica automaticamente nivelado no espaço de segundos.
7. Prima o botão de modo até definir o modo de projeção de laser pretendido e a linha laser ser projetada a partir da abertura do laser.
8. Se o nivelamento do laser for superior a $\pm 4^\circ$, a linha laser pisca.
9. Para desligar as linhas laser, deslize o interruptor de bloqueio para a posição inferior. Mantenha o botão de modo premido até o laser se desligar.

Modo de bloqueio

Este modo não pode ser utilizado para realizar nivelamentos horizontais ou verticais, uma vez que as linhas laser já não se autoequilibram.

Neste modo, o indicador LED ilumina-se sempre a verde

1. Mantenha o interruptor de bloqueio desligado.
2. Prima o botão de modo para ligar o laser e alterar o modo de projeção de laser.
3. Para desligar o laser, mantenha o botão de modo premido até o laser se desligar.

02 Conselhos de utilização

Utilizar o tripé (Fig. A)

Um tripé ou dispositivo de fixação proporciona um suporte de medição estável e ajustável em altura e pode ser instalado utilizando a rosca macho de 1/4" do tripé e apertando firmemente o parafuso de retenção do tripé (tripé e dispositivo de fixação não incluídos).

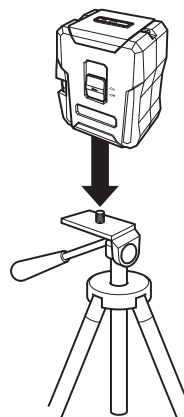
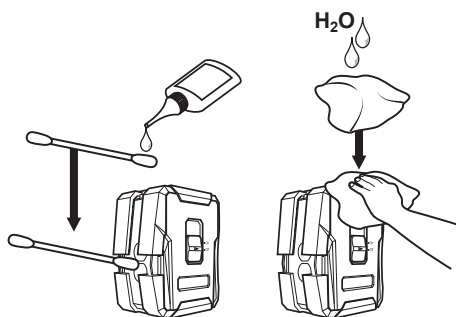

Fig. A

Limpeza

- O instrumento deve ser limpo regularmente para garantir o seu máximo desempenho.
- Desligue SEMPRE o instrumento antes de o limpar.
- Pode limpar o revestimento com um pano húmido, certificando-se de que não entra água no produto.
- NÃO mergulhe as peças elétricas/ópticas do produto em água ou outros líquidos e nunca o mantenha sob água corrente.
- As lentes podem ser limpas com um cotonete com uma pequena quantidade de água destilada ou álcool.
- Após a limpeza, certifique-se de que todas as peças secam adequadamente antes da utilização.
- O produto deve ser armazenado cuidadosamente de modo a que fique protegido da poeira e riscos.



Dados técnicos

COMPONENTE	ESPECIFICAÇÃO
Pilhas	2x1.5V AA pilhas (não incluídas)
Tempo de trabalho	>8 h com todos os feixes de laser ligados
Tipo de Laser	635nm, <1mw
Classe do laser	Class II
Largura de linha do laser	100 LUX, 2 mm/5 m
Intervalo de funcionamento	Aprox. 15 m
Precisão	±0.5mm/m
Duração de nivelamento	Típico <5s
Intervalo de autonivelamento	Típico +/-4°
Temperatura de funcionamento ideal	0-40°C
Peso	0.2624kg
Dimensões (comprimento x largura x altura)	80 x 59 x 96 mm

Garantia comercial

Na Magnusson empenhamo-nos especialmente na seleção cuidada de materiais de elevada qualidade e utilizamos técnicas de fabrico que nos permitem criar gamas de produtos que incorporam design e durabilidade. Este é o motivo pelo qual disponibilizamos uma garantia de 5 anos que abrange defeitos de fabrico do seu Nível laser com autonivelamento.

Este produto dispõe de garantia de 5 anos a partir da data de aquisição, se comprado em loja, ou de entrega, se comprado online, para utilização doméstica normal (não profissional ou comercial). Só pode apresentar uma solicitação ao abrigo desta garantia mediante apresentação do recibo de venda ou da fatura de compra. Guarde o comprovativo de compra num local seguro.

A garantia cobre avarias e falhas do produto, desde que o Nível laser com autonivelamento tenha sido usado para os efeitos a que se destina e sujeito a instalação, limpeza, cuidado e manutenção em conformidade com as informações constantes do manual do utilizador. Esta garantia não cobre defeitos e danos causados por desgaste natural do Nível laser com autonivelamento, nem danos que possam resultar de utilização, instalação ou montagem incorreta, negligência, acidentes ou modificações do produto.

A garantia limita-se às peças identificadas como avariadas. Não abrange, em caso algum, custos auxiliares (deslocação, mão-de-obra) e danos diretos e indiretos.

Se o Nível laser com autonivelamento avariar durante o período de vigência da garantia, reservamo-nos o direito de, a nosso critério, substituir o Nível laser com autonivelamento avariado por um produto de qualidade e funcionalidade equivalentes, ou fornecer um reembolso.

Esta garantia aplica-se apenas ao país de aquisição ou entrega e não é transferível para qualquer outro país. Esta garantia não é transferível para qualquer outra pessoa ou produto. A esta garantia aplicam-se as leis locais relevantes. Esta garantia complementa e não afeta os seus direitos legais de consumidor relativamente a bens com defeito.

As questões relativas a garantia devem ser esclarecidas junto de uma loja afiliada ao distribuidor onde adquiriu o Nível laser com autonivelamento.

O distribuidor é responsável por quaisquer defeitos de conformidade do Nível laser com autonivelamento, de acordo com os termos da lei relativa a garantias (Decreto-Lei N.º 67/2003), corrigido pelo Decreto-Lei N.º 84/2008.

Reciclagem e eliminação

Proteção ambiental: Os produtos elétricos eliminados são recicláveis e não devem ser eliminados juntamente com o lixo doméstico. Recicle-os sempre que tal for possível ou obtenha aconselhamento sobre reciclagem junto da sua autoridade local ou da loja onde o produto foi adquirido.

	<p>Este produto está em conformidade com os requisitos das diretivas e regulamentos europeus aplicáveis.</p>
	<p>Os resíduos de produtos elétricos não devem ser eliminados juntamente com o lixo doméstico. Recicle sempre que tal for possível. Obtenha aconselhamento sobre reciclagem junto da sua autoridade local ou loja local.</p>
	<p>Está em conformidade com todos os regulamentos técnicos exigidos pela União Aduaneira da Comunidade Económica Eurasiática</p>
<p>yyWxx</p>	<p>Código da data de fabrico; ano de fabrico (yy) e semana de fabrico (Wxx)</p>



Use

Utilizare

Utilisation

Uso

Użytkowanie

Utilização

Benutzung

Kullanım

Использование

Başlamadan önce

01 Genel Lazer Güvenlik Uyarıları



ÖNEMLİ:

- Lütfen ürünü kullanmadan önce bu kullanma kılavuzunu dikkatlice okuyun ve çeşitli anahtarların çalışması, ayarları ve özellikleri hakkında bilgi sahibi olun.
- Olası risk ve tehlikelerden kaçınmak için güvenlik ve çalıştırma talimatlarına bakın ve bu talimatlara uyun.
- Bu talimatları ileride kullanmak üzere saklayın. Ürünün üçüncü bir tarafa teslim edilmesi halinde bu talimatlar da ürünle birlikte verilmelidir.



UYARI! KALICI GÖZ YARALANMASI TEHLİKESİ!

- Lazer radyasyonu! Işınlara bakmayın.
- Sınıf II lazer ürünü.



UYARI!

- Aleti çocukların veya evcil hayvanların çevresinde ÇALIŞTIRMAYIN, bu ürün bir oyuncak değildir ve çocukların kullanımı için tasarlanmamıştır.
- Bu aletin üzerindeki herhangi bir etiketi ÇIKARMAYIN veya PARÇALAMAYIN.
- Lazer ışınına doğrudan bakmayın. Bu, körlüğe neden olabilir. Lazeri yalnızca kullanırken AÇIN.
- Aleti, kasıtlı veya kasıtsız olarak bir kimsenin lazer ışınına bakmasına neden olabilecek bir yere KOYMAYIN ve çevredeki kişilerin tehlikelerin bilincinde olduğundan emin olun.
- Aleti, insanlara veya hayvanlara lazer ışını yayacak şekilde TUTMAYIN.
- Lazeri, cam veya parlatılmış metaller gibi parlak veya yansıtıcı yüzeylere TUTMAYIN. Bu, ışının kullanıcıya veya yanından geçenlere geri yansımaya neden olabilir.
- Bu lazer cihazının performansını hiçbir şekilde değiştirmeye ÇALIŞMAYIN. Bu, lazer radyasyonuna tehlikeli şekilde maruz kalınmasına yol açabilir.



DIKKAT!

- Lazerli ölçme aletini onarmaya veya sökmeye **ÇALIŞMAYIN**. Bu ürünü niteliksiz kişiler onarmaya çalışırsa ağır yaralanma meydana gelebilir. Bu lazer ürünü için gerekli herhangi bir onarım, nitelikli servisi personeli tarafından gerçekleştirilmelidir.
- Aleti yanıcı sıvı, gaz veya tozların bulunduğu patlayıcı ortamlarda **ÇALIŞTIRMAYIN**. Alette, tozların veya dumanların alev almasına sebep olabilecek kıvılcımlar oluşabilir.
- Kullanılmadığında aleti **HER ZAMAN** kapatın. Kapatılmaması, bir kimsenin kazara lazer ışınına doğrudan bakma olasılığını artırır.
- Gözlerde yaralanma riskini artıracığı için bu ürünle birlikte optik aletler **KULLANMAYIN**.
- Koruyucu gözlük olarak lazer gözlüğü **KULLANMAYIN**. Bunlar gözleri lazer radyasyonuna karşı korumaz.
- Diğer lazer aletlerle kullanılmak üzere tasarlanmış olan parçaları veya aksesuarları **KULLANMAYIN**. Bu, ağır yaralanmaya veya performans kaybına yol açabilir.
- Tasarlanan aralığın dışında veya güçlü aydınlatma koşullarında kullanıldığında aletin hassasiyeti veya performansı azalabilir.
- Ürünü şok, sürekli titreşim veya aşırı sıcak ya da soğuk sıcaklıklara maruz **BIRAKMAYIN**. Bu, alete zarar verebilir ve/veya kullanıcının ağır yaralanmasına neden olabilir.
- Bu lazer ürünü kullanırken **HER ZAMAN** dikkatli olun. Kamera veya dürbün gibi diğer optik cihazları kullandığınız şekilde kullanın ve merceklerle doğrudan **DOKUNMAYIN**.

02 Pilleri takmak için

1. Bu alet için örneğin 2 adet 1,5 V AA pil (dahil değildir) gereklidir.
2. Pil bölmesinin kapağını çıkarın.
3. Bölme ve pillerde işaretli kutuplara (+/-) dikkat ederek pilleri takın.
4. Pil bölmesinin kapağını kapatın.

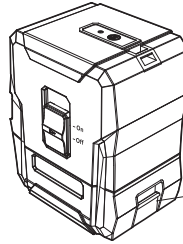

Pil bölmesinin kapağını.



DIKKAT!

- Pilleri deęiřtirmeden önce aleti HER ZAMAN kapatın.
- Alet uzun süre kullanılmayacaksa pilleri HER ZAMAN çıkarın.
- HER ZAMAN marka, tür ve yıl açısından aynı özelliklere sahip yüksek kaliteli piller kullanın.
- Alet düzgün çalışmıyorsa veya düşük pil simgesi görüntüleniyorsa pilleri derhal deęiřtirin.
- Pilleri veya aleti aşırı sıcaklığa veya doğrudan ısı kaynağına maruz BIRAKMAYIN. Bu, pillerin sızıntı yapmasına neden olabilir.
- Pillerin sızıntı yapması halinde bunları bir bez kullanarak çıkarın ve yerel yönetmeliklere göre imha edin. Sızıntı yapmış pil asidini deri, göz ve ağız ile temas etmesinden kaçınarak temizleyin.
- Herhangi bir temas olursa etkilenen bölgeleri derhal temiz su ile yıkayın ve tıbbi yardım alın.

Fonksiyonlar ve Ayarlar

01 Çalıştırma talimatları

Otomatik seviye ayarlamalı çapraz çizgi lazeri terazinizin iki çalışma modu vardır.

Otomatik seviye ayarlama modu

Bu modda alet, $\pm 4^\circ$ yatay konumda ise kendi seviyesini ayarlar.

5. Otomatik seviye ayarlamalı çapraz çizgi lazeri terazisini, $\pm 4^\circ$ yatay konumdaki düz, pürüzsüz bir yüzeye yerleştirin.
6. Kilitleme anahtarını yukarı konuma getirerek aleti açın. Otomatik seviye ayarlamalı çapraz çizgi lazeri terazisi saniye içinde otomatik olarak ayarlanır.
7. İstenilen lazer projeksiyon moduna ulaşılan kadar mod düğmesine basın; lazer çizgisi lazer ışık deliğinden yansıtılır.
8. Lazer seviyesi $\pm 4^\circ$ lazer çizgisi yanıp söner.
9. Lazer çizgilerini kapatmak için Kilitleme anahtarını aşağı konuma getirin. Lazer kapanana kadar mod düğmesine basılı tutun.

Kilitleme modu

Bu mod, yatay veya dikey seviye ayarlaması yapmak için kullanılamaz çünkü lazer çizgileri kendini daha fazla dengeleyemez.

Bu modda LED gösterge her zaman yeşil yanar.

1. Kilitleme anahtarını kapalı tutun.
2. Lazeri açmak ve lazer projeksiyon modunu deęiřtirmek için mod düğmesine basın.
3. Lazeri kapatmak için lazer kapanana kadar mod düğmesine basılı tutun.

02 Çalışma tavsiyesi

Tripod ile çalışma (Şekil A)

Bir tripod veya bir kelepçe; sabit, yüksekliği ayarlanabilir bir ölçme desteği sunar ve tripodun 1/4 inç erkek dişlisi ile bağlanabilir ve tripodun kilitleme vidasını sıkıca vidalayabilir (Tripod ve kelepçe dahil değildir).

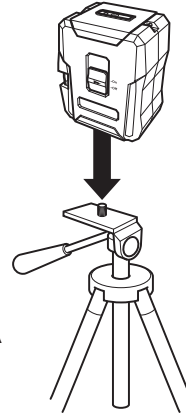
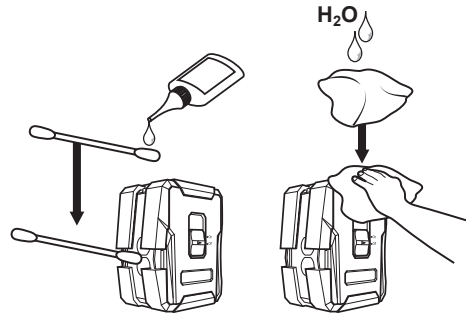

Fig. A

Temizleme

- Alet, en iyi performansta çalışmasını sağlamak için düzenli aralıklarla temizlenmelidir.
- Temizlemeden önce aleti HER ZAMAN KAPATIN.
- Yuva, ürüne su kaçmamasına dikkat edilerek nemli bir bezle temizlenebilir.
- Ürünün elektrikli/optik parçalarını suya veya başka sıvılara BATIRMAYIN ve akan suyun altına asla tutmayın.
- Mercekler, az miktarda saf su veya alkol ile bir kulak temizleme çubuğu kullanılarak temizlenebilir.
- Temizledikten sonra, kullanmadan önce tüm parçaların tamamen kurduğundan emin olun.
- Ürün, tozdan ve çiziklerden korunması için dikkatli bir şekilde saklanmalıdır.



Teknik veri

BİLEŞEN	ÖZELLİK
Piller	2x1.5V AA piller (dahil değildir)
Çalışma süresi	Tüm lazer ışınları açıkken > 8 sa
Lazer türü	635nm, <1mw
Lazer Sınıfı	Class II
Lazer çizgisi genişliği	100 LÜKS, 2 mm/5 m
Çalışma aralığı	Yaklaşık 15 m
Doğruluk	±0.5mm/m
Seviye ayarlama süresi	Genellikle <5s
Otomatik seviye ayarlama aralığı	Genellikle +/-4°
Optimum çalışma sıcaklığı	0-40°C
Ağırlık	0.2624kg
Boyutlar (uzunluk x genişlik x yükseklik)	80 x 59 x 96 mm

Ticari Garanti

Magnusson markası için yüksek kaliteli malzemeler seçmeye ve tasarımı ve dayanıklılığı bir arada sunan ürün yelpazeleri oluşturmamızı sağlayan üretim tekniklerini kullanmaya özen gösteririz. Bu nedenle Seviyesi Otomatik Ayarlanan Lazer Hizalama ürününde karşılaşılabilecek üretim kusurları için 5 yıl süreli garanti sunarız.

Bu ürün normal (profesyonel veya ticari olmayan) evsel kullanım amacıyla mağazadan satın alınırsa satın alma tarihinden veya internet üzerinden satın alındıysa teslim tarihinden itibaren 5 yıl süreyle garanti kapsamındadır. Bu garanti kapsamında yalnızca satış makbuzunuzu veya faturanızı sunmanız şartıyla şikayette bulunabilirsiniz. Lütfen ürünü satın aldığınızda dair kanıtı güvenli bir yerde muhafaza edin.

Bu garanti, Seviyesi Otomatik Ayarlanan Lazer Hizalama ürününün yukarıda ve kullanım kılavuzunda yer alan bilgiler uyarınca amacına uygun kullanılmış ve montaja, temizliğe ve bakıma tabi tutulmuş olması şartıyla ürün bozulmalarını ve arızalarını kapsar. Bu garanti, Seviyesi Otomatik Ayarlanan Lazer Hizalama ürününün normal aşınma ve yıpranması sebebiyle ortaya çıkabilecek kusur ve hasarlar ile uygunsuz kullanım, yanlış kurulum veya montaj, ihmâl, kaza, ürün modifikasyonu sebebiyle oluşabilecek hasarları kapsamaz. Garanti, sadece kusurlu olduğu kabul edilen parçalarla sınırlıdır. Ek maliyetler (taşıma, işçilik) ile doğrudan ve dolaylı hasarları hiçbir surette kapsamaz.





Garanti süresi içinde Seviyesi Otomatik Ayarlanan Lazer Hizalama ürününün kusurlu olması halinde kendi takdirimize bağlı olarak kusurlu Seviyesi Otomatik Ayarlanan Lazer Hizalama ürününü kalite ve işlevsellik açısından eşdeğer bir ürünle değiştirme veya para iadesi yapma hakkımızı saklı tutarız.

Bu garanti yalnızca ürünün satın alındığı veya teslim edildiği ülke için geçerlidir ve başka ülkelere aktarılamaz. Bu garanti, başka bir kişiye veya ürüne aktarılamaz. Bu garanti için ilgili yerel kanunlar geçerlidir. Bu garanti, bir tüketiciler olarak arızalı mallara ilişkin temel haklarınıza ilave olarak verilir ve bu temel haklarınızı etkilemez.

Garantiye ilişkin sorular, Seviyesi Otomatik Ayarlanan Lazer Hizalama ürününü satın aldığınız distribütörün ilişkili olduğu mağazaya yönlendirilmelidir.

Geri Dönüştürme ve İmha Etme

Çevresel koruma: Atılan elektrikli ürünler geri dönüştürülebilir ürünler olup evsel atıkla birlikte atılmamalıdır. Olanaklar mevcutsa lütfen ürünün geri dönüşümünü sağlayın veya geri dönüşüm tavsiyesi için yerel yönetiminize veya yerel mağazaya danışın.

	Bu ürün, geçerli Avrupa Tüzüklerinin veya Direktiflerinin uygunluk gerekliliklerine uygundur.
	Atık elektrikli ürünler, evsel atıklarla birlikte imha edilmemelidir. Olanaklar mevcutsa lütfen ürünün geri dönüşümünü sağlayın, geri dönüşüm tavsiyesi için yerel yönetiminize veya yerel mağazaya danışın.
	Avrasya Ekonomik Topluluğu Gümrük Birliği'nin gerekli tüm teknik düzenlemelerine uygundur.
	Üretim tarihi kodu; üretim yılı (yy) ve üretim haftası (Wxx)

**Manufacturer • Fabricant • Producent •
Producător • Fabricante:**

UK Manufacturer:

Kingfisher International Products Limited,
3 Sheldon Square, London, W2 6PX,
United Kingdom

EU Manufacturer:

Kingfisher International Products B.V.,
Rapenburgerstraat 175E,
1011 VM Amsterdam, The Netherlands
www.kingfisher.com/products

EN www.diy.com
www.screwfix.com
www.screwfix.ie

**To view instruction manuals online,
visit www.kingfisher.com/products**

Customer Helpline (Freephone)
UK 0800 324 7818 uk@kingfisherservice.com
Eire 1800 932 230 eire@kingfisherservice.com

FR www.castorama.fr
www.bricodepot.fr

**Pour consulter les manuels d'instructions
en ligne, rendez-vous sur le site
www.kingfisher.com/products**

PL www.castorama.pl

**Aby zapoznać się z instrukcją obsługi online,
odwiedź stronę www.kingfisher.com/products**

RUS **Импортер:**
ООО «Касторама РУС»
Дербеневская наб., дом 7, стр.8,
Россия, Москва, 115114
www.castorama.ru

Изготовитель для России:

Чанчжоу Мидекер Оптоэлектроник
Технолоджи
Ко., Лтд

Адрес: В-4, строение 19, Нью Пауэр Венче
Центр №1, Циньян Норт Роуд, округ Тяньнин,
Чанчжоу, провинция Цзянсу, 213021, Китай

**Онлайн-версии руководств по
эксплуатации доступны на странице
www.kingfisher.com/products**

RO www.bricodepot.ro

**Pentru a consulta manualele de instrucțiuni online,
vizitați www.kingfisher.com/products**

ES www.bricodepot.es

**Para consultar los manuales de instrucciones
en línea, visite www.kingfisher.com/products**

PT www.bricodepot.pt

**Para consultar manuais de instruções online,
visite www.kingfisher.com/products**

TR İthalatçı Firma:
KOÇTAŞ YAPI MARKETLERİ TİC. A.Ş.
Taşdelen Mah. Sırrı Çelik Bulvarı No: 5
34788 Taşdelen/Çekmeköy/İSTANBUL
Tel: +90 216 4300300 Faks: +90 216 4844313
www.koctas.com.tr

**Kullanım kılavuzuna internet üzerinden
ulaşmak için www.kingfisher.com/products
adresini ziyaret edin**

Yetkili servis istasyonları ve yedek parça
temini için aşağıda yer alan Koçtaş Müşteri
Hattı ve Koçtaş Genel Müdürlük irtibat
bilgilerinden faydalanınız.

KOÇTAŞ MÜŞTERİ HİZMETLERİ
0850 209 50 50



