

**Robert Bosch GmbH**  
Power Tools Division  
70745 Leinfelden-Echterdingen  
Germany

[www.bosch-pt.com](http://www.bosch-pt.com)

2 610 A14 633 (2010.09) T / 458 XXX



2 610 A14 633

## GRL Professional

250 HV | 300 HV | 300 HVG

 **BOSCH**

**de** Originalbetriebsanleitung  
**en** Original instructions  
**fr** Notice originale  
**es** Manual original  
**pt** Manual original  
**it** Istruzioni originali  
**nl** Oorspronkelijke  
gebruiksaanwijzing  
**da** Original brugsanvisning  
**sv** Bruksanvisning i original  
**no** Original driftsinstruks  
**fi** Alkuperäiset ohjeet  
**el** Πρωτότυπο οδηγιών χρήσης  
**tr** Orijinal işletme talimatı

**pl** Instrukcja oryginalna  
**cs** Původní návod k používání  
**sk** Pôvodný návod na použitie  
**hu** Eredeti használati utasítás  
**ru** Оригинальное руководство по  
эксплуатации  
**uk** Оригінальна інструкція з  
експлуатації  
**ro** Instrucțiuni originale  
**bg** Оригинална инструкция  
**sr** Originalno uputstvo za rad  
**sl** Izvirna navodila  
**hr** Originalne upute za rad

**et** Algupärane kasutusjuhend  
**lv** Instrukcijas oriģinālvalodā  
**lt** Originali instrukcija  
**ja** オリジナル取扱説明書  
**cn** 正本使用说明书  
**ko** 사용 설명서 원본  
**ar** تعليمات التشغيل الأصلية  
**fa** راهنمای طرز کار اصلی



Deutsch .....	Seite	7
English .....	Page	22
Français .....	Page	38
Español .....	Página	53
Português .....	Página	68
Italiano .....	Página	83
Nederlands .....	Página	98
Dansk .....	Side	113
Svenska .....	Sida	126
Norsk .....	Side	139
Suomi .....	Sivu	152
Ελληνικά .....	Σελίδα	165
Türkçe .....	Sayfa	180
Polski .....	Strona	194
Česky .....	Strana	209
Slovensky .....	Strana	222
Magyar .....	Oldal	236
Русский .....	Страница	251
Українська .....	Сторінка	267
Română .....	Pagina	282
Български .....	Страница	297
Srpski .....	Strana	312
Slovensko .....	Stran	325
Hrvatski .....	Stranica	339
Eesti .....	Lehekülg	352
Latviešu .....	Lappuse	366
Lietuviškai .....	Puslapis	380
日本語 .....	ページ	394
中文 .....	页	408
한국어 .....	면	420
عربي .....	صفحة	432
فارسی .....	صفحه	444

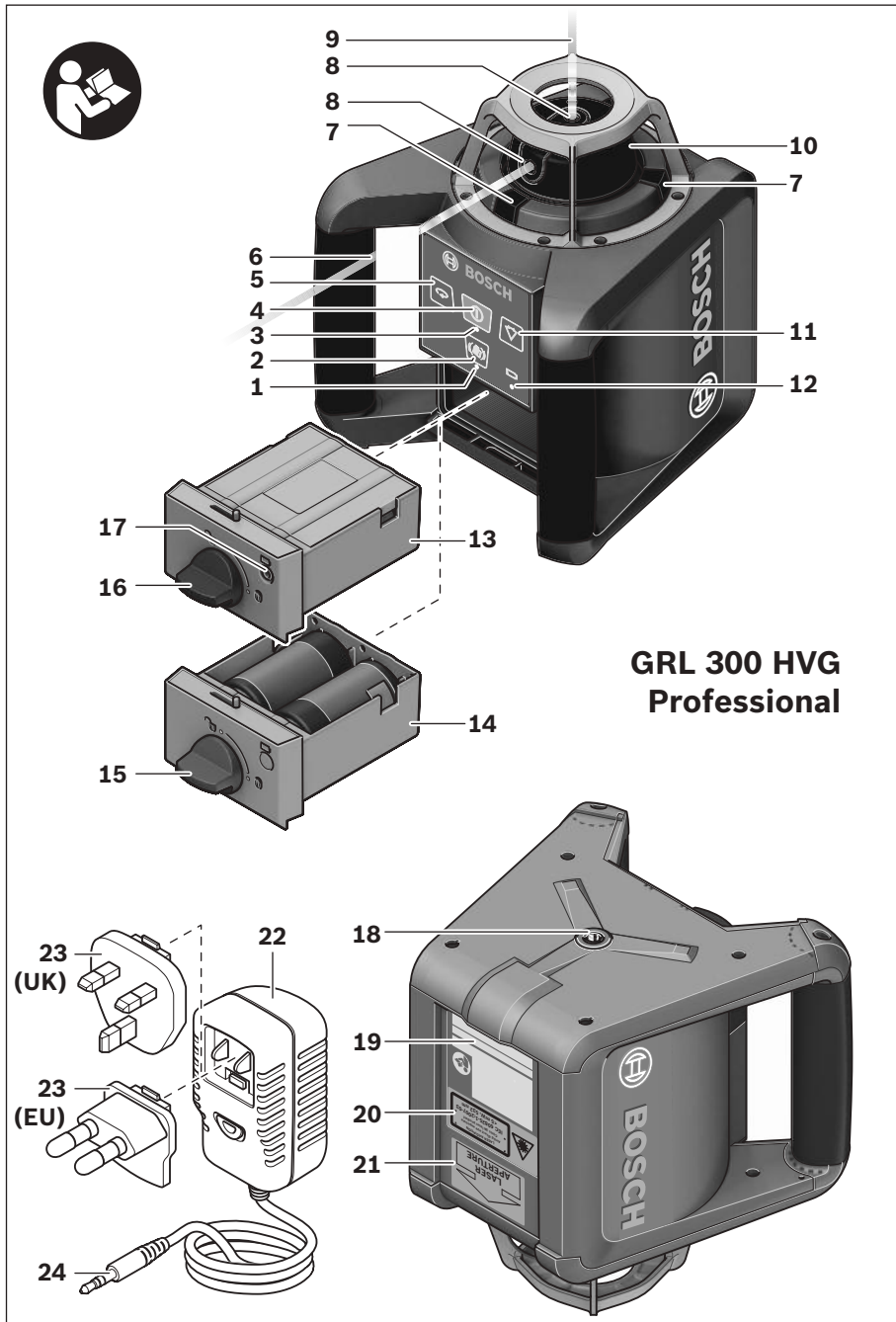

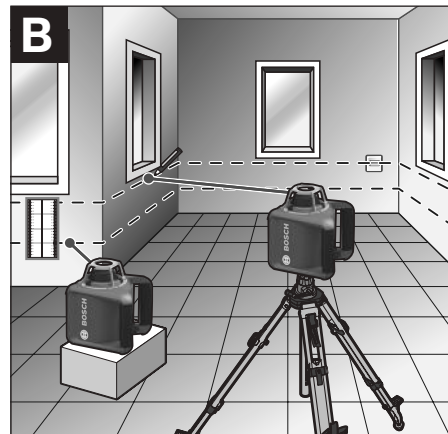
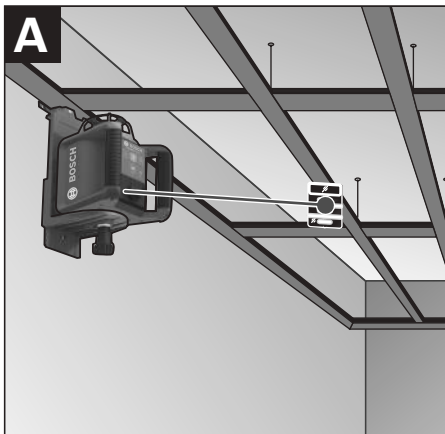
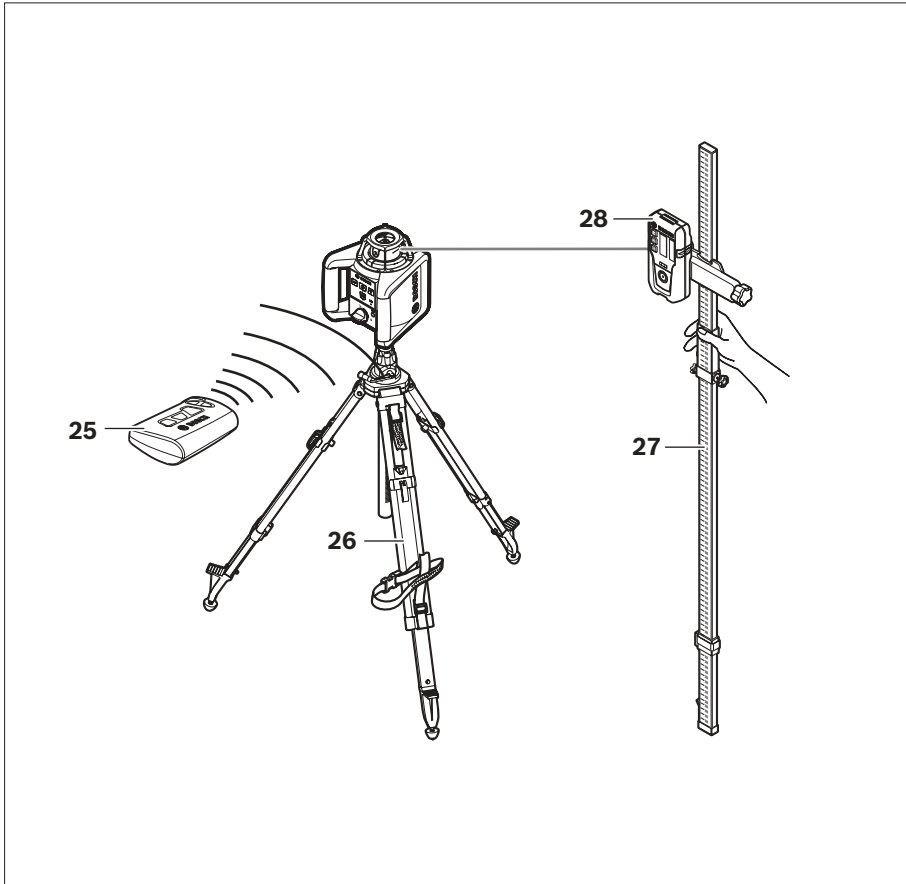

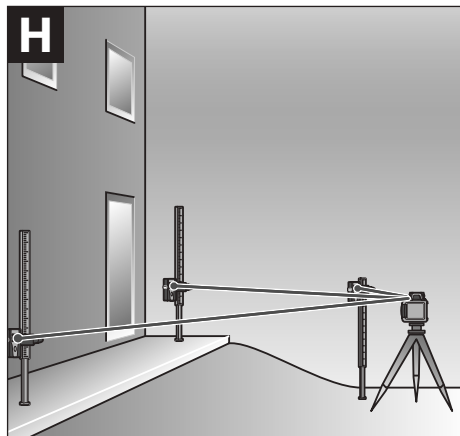
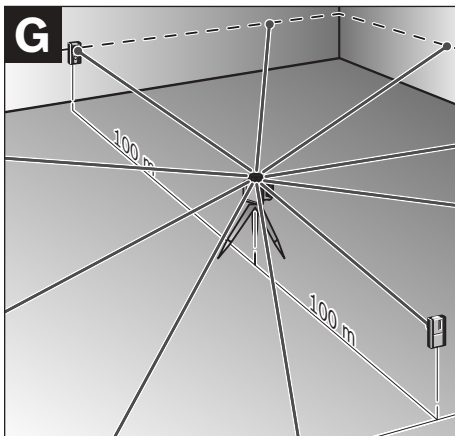
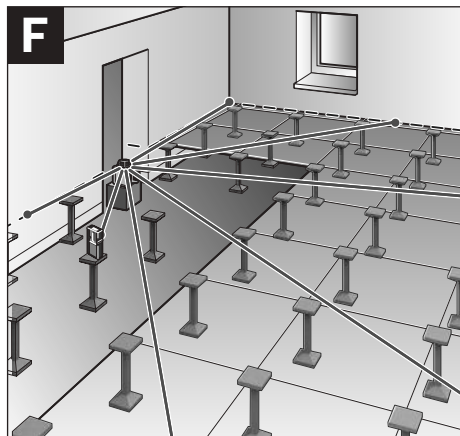
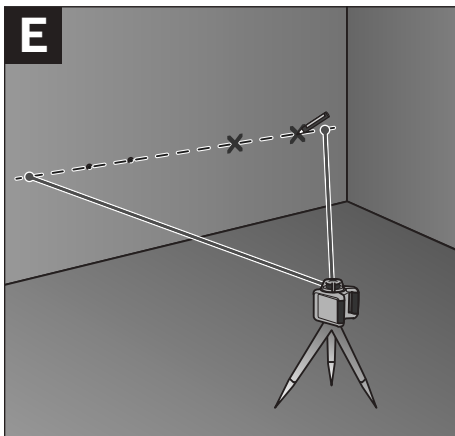
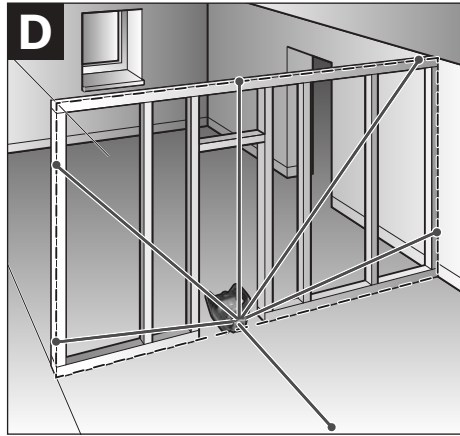
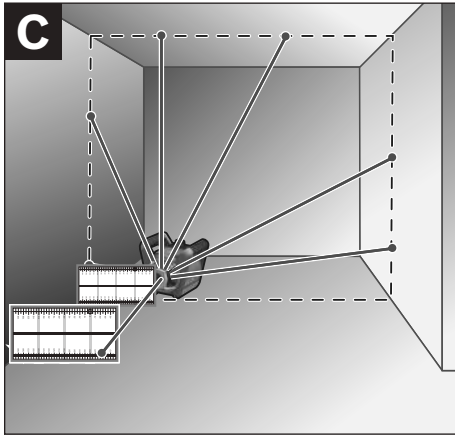

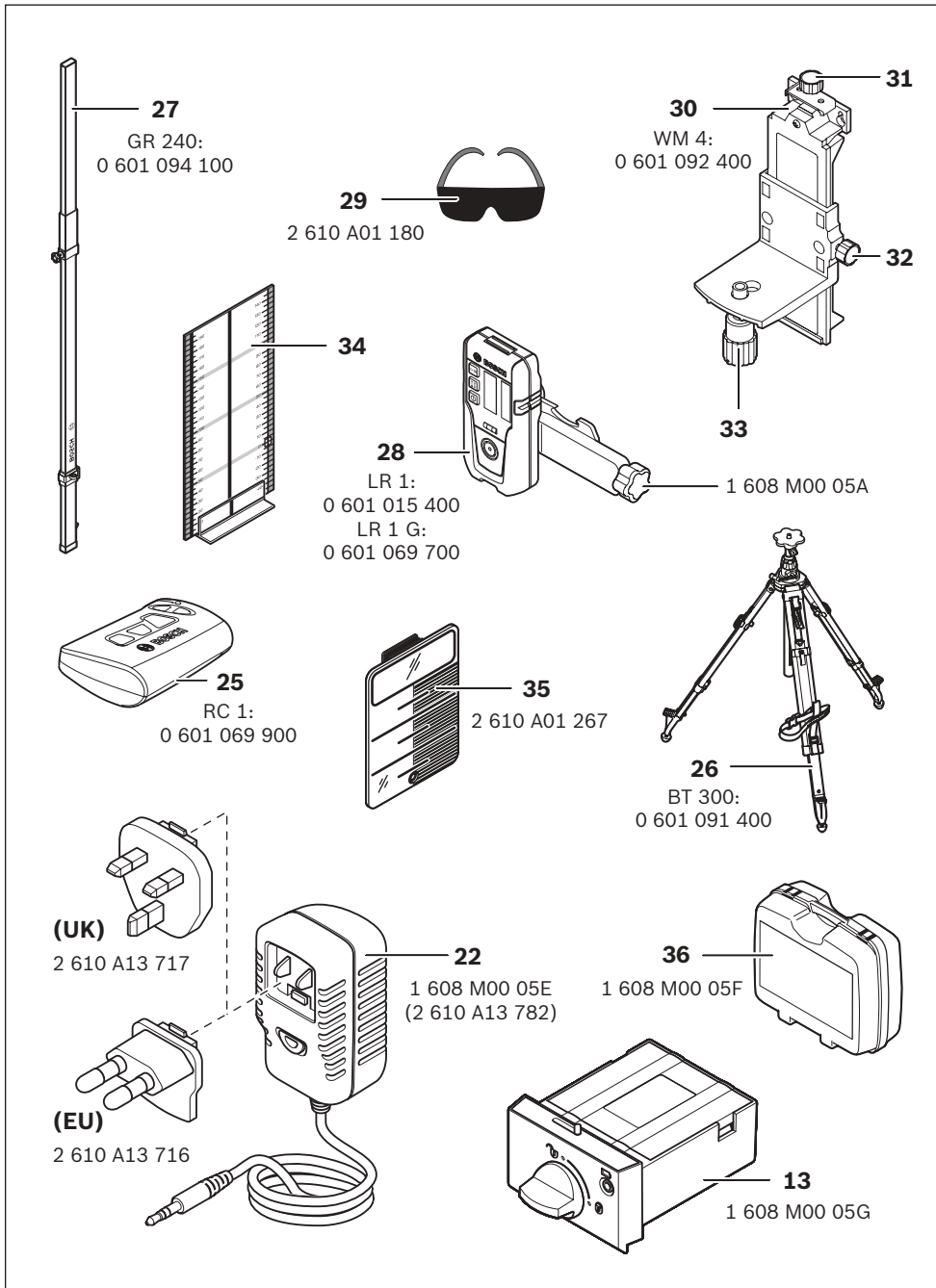

## Sicherheitshinweise

### Rotationslaser



**Sämtliche Anweisungen sind zu lesen und zu beachten, um mit dem Messwerkzeug gefahrlos und sicher zu arbeiten. Machen Sie Warnschilder am Messwerkzeug niemals unkenntlich. BEWAHREN SIE DIESE ANWEISUNGEN GUT AUF.**

- ▶ **Vorsicht – wenn andere als die hier angegebenen Bedienungs- oder Justiereinrichtungen benutzt oder andere Verfahrensweisen ausgeführt werden, kann dies zu gefährlicher Strahlungsexposition führen.**
- ▶ **Verwenden Sie die Laser-Sichtbrille nicht als Schutzbrille.** Die Laser-Sichtbrille dient zum besseren Erkennen des Laserstrahls, sie schützt jedoch nicht vor der Laserstrahlung.
- ▶ **Verwenden Sie die Laser-Sichtbrille nicht als Sonnenbrille oder im Straßenverkehr.** Die Laser-Sichtbrille bietet keinen vollständigen UV-Schutz und vermindert die Farbwahrnehmung.
- ▶ **Lassen Sie das Messwerkzeug von qualifiziertem Fachpersonal und nur mit Original-Ersatzteilen reparieren.** Damit wird sichergestellt, dass die Sicherheit des Messwerkzeuges erhalten bleibt.
- ▶ **Arbeiten Sie mit dem Messwerkzeug nicht in explosionsgefährdeter Umgebung, in der sich brennbare Flüssigkeiten, Gase oder Stäube befinden.** Im Messwerkzeug können Funken erzeugt werden, die den Staub oder die Dämpfe entzünden.
- ▶ **Öffnen Sie den Akku-Pack nicht.** Es besteht die Gefahr eines Kurzschlusses.
- ▶ **Schützen Sie den Akku-Pack vor Hitze, z.B. auch vor dauernder Sonneneinstrahlung, Feuer, Wasser und Feuchtigkeit.** Es besteht Explosionsgefahr.
- ▶ **Halten Sie den nicht benutzten Akku-Pack fern von Büroklammern, Münzen, Schlüsseln, Nägeln, Schrauben oder anderen kleinen Metallgegenständen, die eine Überbrückung der Kontakte verursachen könnten.**

Ein Kurzschluss zwischen den Akkukontakten kann Verbrennungen oder Feuer zur Folge haben.

- ▶ **Bei falscher Anwendung kann Flüssigkeit aus dem Akku austreten. Vermeiden Sie den Kontakt damit. Bei zufälligem Kontakt mit Wasser abspülen. Wenn die Flüssigkeit in die Augen kommt, nehmen Sie zusätzlich ärztliche Hilfe in Anspruch.** Austretende Akkuflüssigkeit kann zu Hautreizungen oder Verbrennungen führen.
- ▶ **Laden Sie den Akku-Pack nur mit dem in dieser Betriebsanleitung angegebenen Ladegerät auf.** Für ein Ladegerät, das für eine bestimmte Art von Akkus geeignet ist, besteht Brandgefahr, wenn es mit anderen Akkus verwendet wird.
- ▶ **Verwenden Sie nur original Bosch-Akku-Packs mit der auf dem Typenschild Ihres Messwerkzeugs angegebenen Spannung.** Bei Gebrauch anderer Akku-Packs, z.B. Nachahmungen, aufgearbeiteter Akku-Packs oder Fremdfabrikaten, besteht die Gefahr von Verletzungen sowie Sachschäden durch explodierende Akku-Packs.

### GRL 250 HV

- ▶ **Das Messwerkzeug wird mit einem Warnschild in englischer Sprache ausgeliefert (in der Darstellung des Messwerkzeugs auf der Grafikkarte mit Nummer 20 gekennzeichnet).**



- ▶ **Überkleben Sie den englischen Text des Warnschildes vor der ersten Inbetriebnahme mit dem mitgelieferten Aufkleber in Ihrer Landessprache.**

## 8 | Deutsch

- ▶ **Richten Sie den Laserstrahl nicht auf Personen oder Tiere und blicken Sie nicht selbst in den Laserstrahl.** Dieses Messwerkzeug erzeugt Laserstrahlung der Laserklasse 2 gemäß IEC 60825-1. Dadurch können Sie Personen blenden.
- ▶ **Lassen Sie Kinder das Laser-Messwerkzeug nicht unbeaufsichtigt benutzen.** Sie könnten unbeabsichtigt Personen blenden.

**GRL 300 HV/GRL 300 HVG**

- ▶ **Das Messwerkzeug wird mit zwei Warnschildern in englischer Sprache ausgeliefert (in der Darstellung des Messwerkzeugs auf der Grafikkarte mit Nummer 20 und 21 gekennzeichnet):**

**GRL 300 HV:****GRL 300 HVG:****GRL 300 HV/GRL 300 HVG:**

- ▶ **Überkleben Sie den englischen Text der Warnschilder vor der ersten Inbetriebnahme mit den entsprechenden Aufklebern in Ihrer Landessprache. Die Aufkleber erhalten Sie zusammen mit dem Messwerkzeug.**

- ▶ **Richten Sie den Laserstrahl nicht auf Personen oder Tiere und blicken Sie nicht selbst in den Laserstrahl.** Dieses Messwerkzeug erzeugt Laserstrahlung der Laserklasse 3R gemäß IEC 60825-1. Ein direkter Blick in den Laserstrahl – auch aus größerer Entfernung – kann das Auge schädigen.

- ▶ **Vermeiden Sie Reflexionen des Laserstrahls auf glatten Oberflächen wie Fenster oder Spiegel.** Auch durch den reflektierten Laserstrahl ist eine Schädigung der Augen möglich.

- ▶ **Das Messwerkzeug sollte nur von Personen bedient werden, die im Umgang mit Lasergeräten vertraut sind.** Laut EN 60825-1 gehört dazu u.a. die Kenntnis über die biologische Wirkung des Lasers auf das Auge und die Haut sowie die richtige Anwendung des Laserschutzes zur Abwendung von Gefahren.

- ▶ **Stellen Sie das Messwerkzeug immer so auf, dass die Laserstrahlen weit über oder unter Augenhöhe verlaufen.** So ist sichergestellt, dass keine Schädigungen der Augen auftreten.

- ▶ **Kenzeichnen Sie den Bereich, in dem das Messwerkzeug verwendet wird, mit geeigneten Laser-Warnschildern.** So vermeiden Sie, dass sich unbeteiligte Personen in den Gefahrenbereich begeben.

- ▶ **Lagern Sie das Messwerkzeug nicht an Orten, zu denen unbefugte Personen Zugang haben.** Personen, die mit der Bedienung des Messwerkzeugs nicht vertraut sind, können sich selbst und andere schädigen.

- ▶ **Beachten Sie bei der Benutzung eines Messwerkzeugs mit Laserklasse 3R mögliche nationale Vorschriften.** Eine Nichteinhaltung dieser Vorschriften kann zu Verletzungen führen.

- ▶ **Sorgen Sie dafür, dass der Bereich der Laserstrahlung bewacht oder abgeschirmt ist.** Die Begrenzung der Laserstrahlung auf kontrollierte Bereiche vermeidet Augenschäden unbeteiligter Personen.



## Akku-Ladegerät



**Lesen Sie alle Sicherheitshinweise und Anweisungen.** Versäumnisse bei der Einhaltung der Sicherheitshinweise und Anweisungen können elektrischen Schlag, Brand und/oder schwere Verletzungen verursachen.



**Halten Sie das Ladegerät von Regen oder Nässe fern.** Das Eindringen von Wasser in ein Ladegerät erhöht das Risiko eines elektrischen Schlages.

- ▶ **Laden Sie mit dem Ladegerät keine Fremd-Akkus.** Das Ladegerät ist nur zum Laden des Bosch Akku-Packs geeignet, der in den Rotationslaser eingesetzt ist. Beim Laden von Fremd-Akkus besteht Brand- und Explosionsgefahr.
- ▶ **Halten Sie das Ladegerät sauber.** Durch Verschmutzung besteht die Gefahr eines elektrischen Schlages.
- ▶ **Überprüfen Sie vor jeder Benutzung Ladegerät, Kabel und Stecker. Benutzen Sie das Ladegerät nicht, sofern Sie Schäden feststellen. Öffnen Sie das Ladegerät nicht selbst und lassen Sie es nur von qualifiziertem Fachpersonal und nur mit Original-Ersatzteilen reparieren.** Beschädigte Ladegeräte, Kabel und Stecker erhöhen das Risiko eines elektrischen Schlages.
- ▶ **Betreiben Sie das Ladegerät nicht auf leicht brennbarem Untergrund (z. B. Papier, Textilien etc.) bzw. in brennbarer Umgebung.** Wegen der beim Laden auftretenden Erwärmung des Ladegerätes besteht Brandgefahr.
- ▶ **Bei falscher Anwendung kann Flüssigkeit aus dem Akku austreten. Vermeiden Sie den Kontakt damit. Bei zufälligem Kontakt mit Wasser abspülen. Wenn die Flüssigkeit in die Augen kommt, nehmen Sie zusätzlich ärztliche Hilfe in Anspruch.** Austretende Akkuflüssigkeit kann zu Hautreizungen oder Verbrennungen führen.

- ▶ **Beaufsichtigen Sie Kinder und stellen Sie sicher, dass Kinder nicht mit dem Ladegerät spielen.**
- ▶ **Kinder und Personen mit mentalen oder physischen Einschränkungen dürfen das Ladegerät nur unter Aufsicht benutzen oder wenn sie in die Benutzung eingewiesen wurden.** Eine sorgfältige Einweisung verringert Fehlbedienung und Verletzungen.

## Funktionsbeschreibung

Bitte klappen Sie die Ausklappseite mit der Darstellung von Rotationslaser und Ladegerät auf, und lassen Sie diese Seite aufgeklappt, während Sie die Betriebsanleitung lesen.

## Bestimmungsgemäßer Gebrauch

### Rotationslaser

Das Messwerkzeug ist bestimmt zum Ermitteln und Überprüfen von exakt waagerechten Höhenverläufen, senkrechten Linien, Fluchtlinien und Lotpunkten.

Das Messwerkzeug ist zur Verwendung im Innen- und Außenbereich geeignet.

**Technische Daten**

Rotationslaser	GRL 250 HV Professional	GRL 300 HV Professional	GRL 300 HVG Professional
Sachnummer	3 601 K61 60.	3 601 K61 50.	3 601 K61 70.
Arbeitsbereich (Radius) <sup>1)</sup>			
– ohne Laserempfänger ca.	30 m	30 m	50 m
– mit Laserempfänger ca.	125 m	150 m	150 m
Nivelliergenauigkeit <sup>1) 2)</sup>	±0,1 mm/m	±0,1 mm/m	±0,1 mm/m
Selbstnivellierbereich typisch	±8 % (±5°)	±8 % (±5°)	±8 % (±5°)
Nivellierzeit typisch	15 s	15 s	15 s
Rotationsgeschwindigkeit	150/300/600 min <sup>-1</sup>	150/300/600 min <sup>-1</sup>	150/300/600 min <sup>-1</sup>
Öffnungswinkel bei Linienbetrieb	10/25/50°	10/25/50°	10/25/50°
Betriebstemperatur	-10 ... +50 °C	-10 ... +50 °C	0 ... +40 °C
Lagertemperatur	-20 ... +70 °C	-20 ... +70 °C	-20 ... +70 °C
Relative Luftfeuchte max.	90 %	90 %	90 %
Laserklasse	2	3R	3R
Lasertyp	635 nm, <1 mW	635 nm, <5 mW	532 nm, <5 mW
Ø Laserstrahl an der Austrittsöffnung ca. <sup>1)</sup>	5 mm	5 mm	5 mm
Stativaufnahme (horizontal)	5/8"-11	5/8"-11	5/8"-11
Akkus (NiMH)	2 x 1,2 V HR20 (D) (9 Ah)	2 x 1,2 V HR20 (D) (9 Ah)	2 x 1,2 V HR20 (D) (9 Ah)
Batterien (Alkali-Mangan)	2 x 1,5 V LR20 (D)	2 x 1,5 V LR20 (D)	2 x 1,5 V LR20 (D)
Betriebsdauer ca.			
– Akkus (NiMH)	40 h	30 h	20 h
– Batterien (Alkali-Mangan)	60 h	50 h	30 h
Gewicht entsprechend EPTA-Procedure 01/2003	1,8 kg	1,8 kg	1,8 kg
Maße	190 x 180 x 170 mm	190 x 180 x 170 mm	190 x 180 x 170 mm
Schutzart	IP 54 (staub- und spritzwassergeschützt)	IP 54 (staub- und spritzwassergeschützt)	IP 54 (staub- und spritzwassergeschützt)

1) bei 20 °C

2) entlang der Achsen

Bitte beachten Sie die Sachnummer auf dem Typenschild Ihres Messwerkzeugs, die Handelsbezeichnungen einzelner Messwerkzeuge können variieren.

Zur eindeutigen Identifizierung Ihres Messwerkzeugs dient die Seriennummer **19** auf dem Typenschild.

Ladegerät		
Sachnummer		2 610 A13 782
Nennspannung	V~	100–240
Frequenz	Hz	50/60
Akku-Ladespannung	V=	7,5
Ladestrom	A	1,0
Zulässiger Ladetemperaturbereich	°C	0–45
Ladezeit	h	14
Anzahl der Akkuzellen		2
Nennspannung (Akkus)	V=	2 x 1,2
Gewicht entsprechend EPTA-Procedure 01/2003	kg	0,2
Schutzklasse		□/II

### Abgebildete Komponenten

Die Nummerierung der abgebildeten Komponenten bezieht sich auf die Darstellung von Rotationslaser und Ladegerät auf den Grafikseiten.

- |   |  |
|---|--|
| <ul style="list-style-type: none"> <li><b>1</b> Anzeige Schockwarnung</li> <li><b>2</b> Taste Schockwarnung</li> <li><b>3</b> Anzeige Nivellierautomatik</li> <li><b>4</b> Ein-Aus-Taste Rotationslaser</li> <li><b>5</b> Taste für Rotationsbetrieb und Wahl der Rotationsgeschwindigkeit</li> <li><b>6</b> variabler Laserstrahl</li> <li><b>7</b> Empfangslinse für Fernbedienung</li> <li><b>8</b> Austrittsöffnung Laserstrahlung</li> <li><b>9</b> Lotstrahl</li> <li><b>10</b> Rotationskopf</li> <li><b>11</b> Taste für Linienbetrieb und Wahl der Linienslänge</li> <li><b>12</b> Anzeige Ladezustand</li> <li><b>13</b> Akku-Pack*</li> <li><b>14</b> Batteriefach</li> <li><b>15</b> Arretierung des Batteriefachs</li> <li><b>16</b> Arretierung Akku-Pack*</li> <li><b>17</b> Buchse für Ladestecker*</li> <li><b>18</b> Stativaufnahme 5/8"</li> </ul> | <ul style="list-style-type: none"> <li><b>19</b> Seriennummer</li> <li><b>20</b> Laser-Warnschild</li> <li><b>21</b> Warnschild Austrittsöffnung Laserstrahlung (GRL 300 HV/GRL 300 HVG)</li> <li><b>22</b> Ladegerät*</li> <li><b>23</b> Netzstecker des Ladegerätes*</li> <li><b>24</b> Ladestecker*</li> <li><b>25</b> Fernbedienung*</li> <li><b>26</b> Stativ*</li> <li><b>27</b> Baulaser-Messlatte*</li> <li><b>28</b> Laserempfänger*</li> <li><b>29</b> Laser-Sichtbrille*</li> <li><b>30</b> Wandhalter/Ausrichteinheit*</li> <li><b>31</b> Befestigungsschraube des Wandhalters*</li> <li><b>32</b> Schraube an der Ausrichteinheit*</li> <li><b>33</b> 5/8"-Schraube am Wandhalter*</li> <li><b>34</b> Messplatte mit Fuß*</li> <li><b>35</b> Deckenmessplatte*</li> <li><b>36</b> Koffer</li> </ul> |
|---|--|

**\* Abgebildetes oder beschriebenes Zubehör gehört nicht zum Standard-Lieferumfang.**

## Montage

### Energieversorgung Rotationslaser

#### Betrieb mit Batterien/Akkus

Für den Betrieb des Messwerkzeugs wird die Verwendung von Alkali-Mangan-Batterien oder Akkus empfohlen.

Zum Öffnen des Batteriefachs **14** drehen Sie die Arretierung **15** in Stellung  und ziehen das Batteriefach heraus.

Achten Sie beim Einsetzen der Batterien auf die richtige Polung entsprechend der Abbildung im Batteriefach.

Ersetzen Sie immer alle Batterien gleichzeitig. Verwenden Sie nur Batterien eines Herstellers und mit gleicher Kapazität.

Schließen Sie das Batteriefach **14** und drehen Sie die Arretierung **15** in Stellung .

Falls Sie die Batterien falsch eingelegt haben, kann das Messwerkzeug nicht eingeschaltet werden. Setzen Sie die Batterien mit richtiger Polung ein.

- ▶ **Nehmen Sie die Batterien aus dem Messwerkzeug, wenn Sie es längere Zeit nicht benutzen.** Die Batterien können bei längerer Lagerung korrodieren und sich selbst entladen.

#### Betrieb mit Akku-Pack

Laden Sie den Akku-Pack **13** vor dem ersten Betrieb auf. Der Akku-Pack kann ausschließlich mit dem dafür vorgesehenen Ladegerät **22** aufgeladen werden.

- ▶ **Beachten Sie die Netzspannung!** Die Spannung der Stromquelle muss mit den Angaben auf dem Typenschild des Ladegerätes übereinstimmen. Mit 230 V gekennzeichnete Ladegeräte können auch an 220 V betrieben werden.

Stecken Sie den zu Ihrem Stromnetz passenden Netzstecker **23** in das Ladegerät **22** und lassen Sie ihn einrasten.

Stecken Sie den Ladestecker **24** des Ladegerätes in die Buchse **17** am Akku-Pack. Schließen Sie das Ladegerät an das Stromnetz an. Das Aufladen des leeren Akku-Packs benötigt ca. 14 h. Ladegerät und Akku-Pack sind überladesicher.

Ein neuer oder längere Zeit nicht verwendeter Akku-Pack bringt erst nach ca. 5 Lade- und Entladezyklen seine volle Leistung.

Laden Sie den Akku-Pack **13** nicht nach jedem Gebrauch auf, da sonst seine Kapazität verringert wird. Laden Sie den Akku-Pack nur dann auf, wenn die Ladezustandsanzeige **12** blinkt oder dauerhaft leuchtet.

Eine wesentlich verkürzte Betriebszeit nach der Aufladung zeigt an, dass der Akku-Pack verbraucht ist und ersetzt werden muss.

Bei leerem Akku-Pack können Sie das Messwerkzeug auch mithilfe des Ladegerätes **22** betreiben, wenn dieses an das Stromnetz angeschlossen ist. Schalten Sie das Messwerkzeug aus, laden Sie den Akku-Pack ca. 10 min und schalten Sie dann das Messwerkzeug mit geschlossenem Ladegerät wieder ein.

Zum Wechseln des Akku-Packs **13** drehen Sie die Arretierung **16** in Stellung  und ziehen den Akku-Pack **13** heraus.

Setzen Sie einen neuen Akku-Pack ein und drehen Sie die Arretierung **16** in Stellung .

- ▶ **Nehmen Sie den Akku-Pack aus dem Messwerkzeug, wenn Sie es längere Zeit nicht benutzen.** Akkus können bei längerer Lagerung korrodieren oder sich selbst entladen.

#### Anzeige Ladezustand

Blinkt die Ladezustandsanzeige **12** erstmals rot, kann das Messwerkzeug noch 2 h betrieben werden.

Leuchtet die Ladezustandsanzeige **12** dauerhaft rot, sind keine Messungen mehr möglich. Das Messwerkzeug schaltet sich nach 1 min automatisch ab.

## Betrieb

### Inbetriebnahme Rotationslaser

- ▶ **Schützen Sie das Messwerkzeug vor Nässe und direkter Sonneneinstrahlung.**
- ▶ **Setzen Sie das Messwerkzeug keinen extremen Temperaturen oder Temperaturschwankungen aus.** Lassen Sie es z. B. nicht längere Zeit im Auto liegen. Lassen Sie das Messwerkzeug bei größeren Temperaturschwankungen erst austemperieren, bevor Sie es in Betrieb nehmen. Bei extremen Temperaturen oder Temperaturschwankungen kann die Präzision des Messwerkzeugs beeinträchtigt werden.
- ▶ **Vermeiden Sie heftige Stöße oder Stürze des Messwerkzeugs.** Nach starken äußeren Einwirkungen auf das Messwerkzeug sollten Sie vor dem Weiterarbeiten immer eine Genauigkeitsüberprüfung durchführen (siehe „Nivelliergenauigkeit Rotationslaser“, Seite 15).

### Messwerkzeug aufstellen



Horizontallage



Vertikallage

Stellen Sie das Messwerkzeug auf einer stabilen Unterlage in Horizontal- oder Vertikallage auf, montieren Sie es auf einem Stativ **26** oder am Wandhalter **30** mit Ausrichteinheit.

Aufgrund der hohen Nivelliergenauigkeit reagiert das Messwerkzeug sehr empfindlich auf Erschütterungen und Lageveränderungen. Achten Sie deshalb auf eine stabile Position des Messwerkzeugs, um Unterbrechungen des Betriebs durch Nachnivellierungen zu vermeiden.

### Ein-/Ausschalten

- ▶ **Richten Sie den Laserstrahl nicht auf Personen oder Tiere (insbesondere nicht in deren Augenhöhe), und blicken Sie nicht selbst in den Laserstrahl (auch nicht aus größerer Entfernung).** Das Messwerkzeug sendet sofort nach dem Einschalten den senkrechten Lotstrahl **9** und den variablen Laserstrahl **6** aus.

Drücken Sie zum **Einschalten** des Messwerkzeugs die Ein-Aus-Taste **4**. Die Anzeigen **1**, **3** und **12** leuchten kurz auf. Das Messwerkzeug beginnt sofort mit der automatischen Nivellierung. Während der Nivellierung blinkt die Nivellierungsanzeige **3** grün und der Laser blinkt im Punktbetrieb.

Das Messwerkzeug ist einnivelliert, sobald die Nivellierungsanzeige **3** dauerhaft grün leuchtet und der Laser dauerhaft leuchtet. Nach Abschluss der Nivellierung startet das Messwerkzeug automatisch im Rotationsbetrieb.

Mit den Betriebsarten-Tasten **5** und **11** können Sie bereits während der Einnivellierung die Betriebsart festlegen (siehe „Betriebsarten Rotationslaser“, Seite 14). In diesem Fall startet das Messwerkzeug nach Abschluss der Nivellierung in der gewählten Betriebsart.

Zum **Ausschalten** des Messwerkzeugs drücken Sie erneut die Ein-Aus-Taste **4**.

- ▶ **Lassen Sie das eingeschaltete Messwerkzeug nicht unbeaufsichtigt und schalten Sie das Messwerkzeug nach Gebrauch ab.** Andere Personen könnten vom Laserstrahl geblendet werden.

Das Messwerkzeug wird zum Schutz der Batterien automatisch abgeschaltet, wenn es sich länger als 2 h außerhalb des Selbstnivellierbereichs befindet oder die Schockwarnung länger als 2 h ausgelöst ist (siehe „Nivellierautomatik Rotationslaser“, Seite 14). Positionieren Sie das Messwerkzeug neu und schalten Sie es wieder ein.

## Betriebsarten Rotationslaser

### Übersicht

Alle drei Betriebsarten sind in Horizontal- und Vertikallage des Messwerkzeugs möglich.

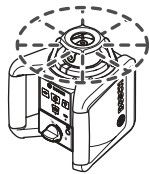

#### Rotationsbetrieb

Der Rotationsbetrieb ist besonders empfehlenswert bei Einsatz des Laserempfängers. Sie können zwischen verschiedenen Rotationsgeschwindigkeiten wählen.

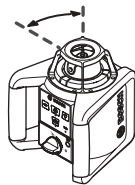

#### Linienbetrieb

In dieser Betriebsart bewegt sich der variable Laserstrahl in einem begrenzten Öffnungswinkel. Dadurch ist die Sichtbarkeit des Laserstrahls gegenüber dem Rotationsbetrieb erhöht. Sie können zwischen verschiedenen Öffnungswinkeln wählen.



#### Punktbetrieb

In dieser Betriebsart wird die beste Sichtbarkeit des variablen Laserstrahls erreicht. Sie dient z. B. zum einfachen Übertragen von Höhen oder zum Überprüfen von Fluchten.



#### Rotationsbetrieb (150/300/600 min<sup>-1</sup>)

Nach jedem Einschalten befindet sich das Messwerkzeug im Rotationsbetrieb mit mittlerer Rotationsgeschwindigkeit.

Zum Wechsel von Linien- zu Rotationsbetrieb drücken Sie die Taste für Rotationsbetrieb **5**. Der Rotationsbetrieb startet mit mittlerer Rotationsgeschwindigkeit.

Für die Änderung der Rotationsgeschwindigkeit drücken Sie erneut die Taste für Rotationsbetrieb **5**, bis die gewünschte Geschwindigkeit erreicht ist.

Beim Arbeiten mit dem Laserempfänger sollten Sie die höchste Rotationsgeschwindigkeit wählen. Beim Arbeiten ohne Laserempfänger verringern Sie zur besseren Sichtbarkeit des Laserstrahls die Rotationsgeschwindigkeit und verwenden die Laser-Sichtbrille **29**.



#### Linienbetrieb, Punktbetrieb (10°/25°/50°, 0°)

Drücken Sie zum Wechsel in den Linienbetrieb bzw. Punktbetrieb die Taste für Linienbetrieb **11**. Das Messwerkzeug wechselt in den Linienbetrieb mit dem kleinsten Öffnungswinkel.

Für die Änderung des Öffnungswinkels drücken Sie die Taste für Linienbetrieb **11**. Der Öffnungswinkel wird in zwei Stufen vergrößert, gleichzeitig wird die Rotationsgeschwindigkeit bei jeder Stufe erhöht. Beim dritten Drücken der Taste für Linienbetrieb **11** wechselt das Messwerkzeug nach kurzem Nachschwingen in den Punktbetrieb. Erneutes Drücken der Taste **11** führt zurück zum Linienbetrieb mit dem kleinsten Öffnungswinkel.

**Hinweis:** Aufgrund der Trägheit kann der Laser geringfügig über die Endpunkte der Laserlinie hinausschwingen.

Zum Positionieren der Laserlinie bzw. des Laserpunktes innerhalb der Rotationsebene drehen Sie den Rotationskopf **10** von Hand in die gewünschte Position oder benutzen die Fernbedienung **25**.

#### Rotationsebene bei Vertikallage drehen

Bei Vertikallage des Messwerkzeugs können Sie Laserpunkt, Laserlinie oder Rotationsebene mithilfe der Fernbedienung **25** um die senkrechte Achse drehen. Beachten Sie dazu die Betriebsanleitung der Fernbedienung.

## Nivellierautomatik Rotationslaser

### Übersicht

Das Messwerkzeug erkennt nach dem Einschalten selbstständig Horizontal- bzw. Vertikallage. Zum Wechsel zwischen der horizontalen und vertikalen Lage schalten Sie das Messwerkzeug aus, positionieren Sie es neu und schalten Sie es wieder ein.

Nach dem Einschalten überprüft das Messwerkzeug die waagerechte bzw. senkrechte Lage und gleicht Unebenheiten innerhalb des Selbstnivellierbereiches von ca. 8 % (5°) automatisch aus.

Steht das Messwerkzeug nach dem Einschalten oder nach einer Lageveränderung mehr als 8 % schief, ist das Einnivellieren nicht mehr möglich. In diesem Fall wird der Rotor gestoppt, der Laser blinkt und die Nivellierungsanzeige **3** leuchtet dauerhaft rot. Positionieren Sie das Messwerkzeug neu und warten Sie die Nivellierung ab. Ohne Neupositionierung wird nach 2 min der Laser und nach 2 h das Messwerkzeug automatisch abgeschaltet.

Ist das Messwerkzeug einnivelliert, überprüft es ständig die waagerechte bzw. senkrechte Lage. Bei Lageveränderungen wird automatisch nachnivelliert. Zur Vermeidung von Fehlmessungen stoppt während des Nivelliervorganges der Rotor, der Laser blinkt und die Nivellierungsanzeige **3** blinkt grün.



#### Schockwarnungsfunktion

Das Messwerkzeug besitzt eine Schockwarnungsfunktion, die bei Lageveränderungen bzw. Erschütterungen des Messwerkzeugs oder bei Vibrationen des Untergrundes das Einnivellieren auf veränderter Höhe und damit Höhenfehler verhindert.

Zum **Einschalten** der Schockwarnung drücken Sie die Taste Schockwarnung **2**. Die Schockwarnungsanzeige **1** leuchtet dauerhaft grün, und nach 30 s wird die Schockwarnung aktiviert.

Wird bei einer Lageveränderung des Messwerkzeugs der Bereich der Nivelliergenauigkeit überschritten oder wird eine starke Erschütterung registriert, dann wird die Schockwarnung ausgelöst: Die Rotation wird gestoppt, der Laser blinkt, die Nivellierungsanzeige **3** erlischt und die Schockwarnungsanzeige **1** blinkt rot. Die aktuelle Betriebsart wird gespeichert.

Drücken Sie bei ausgelöster Schockwarnung die Taste Schockwarnung **2**. Die Schockwarnungsfunktion wird neu gestartet und das Messwerkzeug beginnt mit der Nivellierung. Sobald das Messwerkzeug einnivelliert ist (die Nivellierungsanzeige **3** leuchtet dauerhaft grün), startet es in der gespeicherten Betriebsart. Überprüfen Sie nun die Höhe des Laserstrahls an einem Referenzpunkt und korrigieren Sie die Höhe gegebenenfalls.

Wird bei ausgelöster Schockwarnung die Funktion durch Drücken der Taste **2** nicht neu gestartet, schalten sich nach 2 min der Laser und nach 2 h das Messwerkzeug automatisch ab.

Zum **Ausschalten** der Funktion Schockwarnung drücken Sie die Taste Schockwarnung **2** einmal bzw. bei ausgelöster Schockwarnung (Schockwarnungsanzeige **1** blinkt rot) zweimal. Bei ausgeschalteter Schockwarnung erlischt die Schockwarnungsanzeige **1**.

### Nivelliergenauigkeit Rotationslaser

#### Genauigkeitseinflüsse

Den größten Einfluss übt die Umgebungstemperatur aus. Besonders vom Boden nach oben verlaufende Temperaturunterschiede können den Laserstrahl ablenken.

Die Abweichungen fallen ab ca. 20 m Messstrecke ins Gewicht und können bei 100 m durchaus das Zwei- bis Vierfache der Abweichung bei 20 m betragen.

Da die Temperaturschichtung in Bodennähe am größten ist, sollten Sie das Messwerkzeug ab einer Messstrecke von 20 m immer auf einem Stativ montieren. Stellen Sie das Messwerkzeug außerdem nach Möglichkeit in der Mitte der Arbeitsfläche auf.

#### Genauigkeitsüberprüfung des Messwerkzeugs

Neben äußeren Einflüssen können auch gerätespezifische Einflüsse (wie z. B. Stürze oder heftige Stöße) zu Abweichungen führen. Überprüfen Sie deshalb vor jedem Arbeitsbeginn die Genauigkeit des Messwerkzeugs.

Für die Überprüfung benötigen Sie eine freie Messstrecke von 20 m auf festem Grund zwischen zwei Wänden A und B. Sie müssen – bei Horizontallage des Messwerkzeugs – eine Umschlagsmessung über beide Achsen X und Y (jeweils positiv und negativ) durchführen (4 komplette Messvorgänge).

- Montieren Sie das Messwerkzeug in Horizontallage nahe der Wand A auf einem Stativ **26** (Zubehör) oder stellen Sie es auf einen festen, ebenen Untergrund. Schalten Sie das Messwerkzeug ein.

## 16 | Deutsch

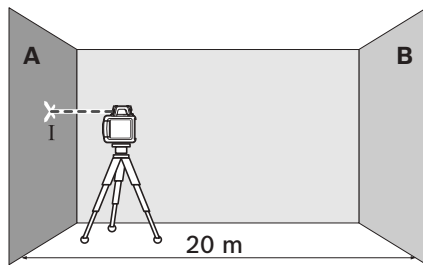

- Richten Sie nach dem Abschluss der Nivellierung den Laserstrahl im Punktbetrieb auf die nahe Wand A. Markieren Sie die Punktmitte des Laserstrahls an der Wand (Punkt I).

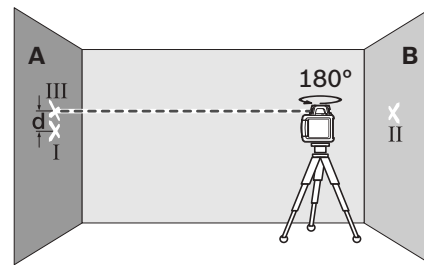

- Drehen Sie das Messwerkzeug um 180°, ohne die Höhe zu verändern. Lassen Sie es einnivellieren und markieren Sie die Punktmitte des Laserstrahls auf der Wand A (Punkt III). Achten Sie darauf, dass Punkt III möglichst senkrecht über bzw. unter Punkt I liegt.
- Die Differenz **d** der beiden markierten Punkte I und III auf der Wand A ergibt die tatsächliche Abweichung des Messwerkzeugs für die gemessene Achse.

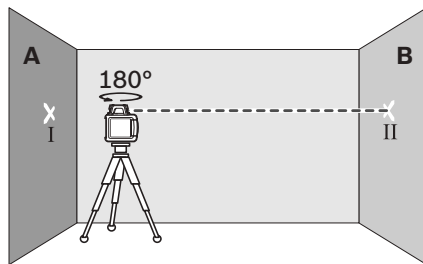

- Drehen Sie das Messwerkzeug um 180°, lassen Sie es einnivellieren und markieren Sie die Punktmitte des Laserstrahls an der gegenüberliegenden Wand B (Punkt II).
- Platzieren Sie das Messwerkzeug – ohne es zu drehen – nahe der Wand B, schalten Sie es ein und lassen Sie es einnivellieren.

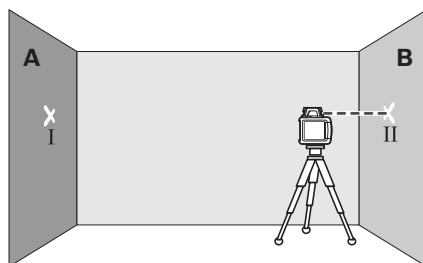

- Richten Sie das Messwerkzeug in der Höhe so aus (mithilfe des Stativs oder gegebenenfalls durch Unterlegen), dass die Punktmitte des Laserstrahls genau den zuvor markierten Punkt II auf der Wand B trifft.

Wiederholen Sie den Messvorgang für die anderen drei Achsen. Drehen Sie dazu das Messwerkzeug vor dem Beginn jedes Messvorganges um jeweils 90°.

Auf der Messstrecke von  $2 \times 20 \text{ m} = 40 \text{ m}$  beträgt die maximal zulässige Abweichung:  $40 \text{ m} \times \pm 0,1 \text{ mm/m} = \pm 4 \text{ mm}$ .

Die Differenz **d** zwischen den Punkten I und III darf folglich bei jedem einzelnen der vier Messvorgänge höchstens 4 mm betragen.

Sollte das Messwerkzeug die maximale Abweichung bei einem der vier Messvorgänge überschreiten, dann lassen Sie es bei einem Bosch-Kundendienst überprüfen.



### Arbeitshinweise

- ▶ **Verwenden Sie immer nur die Mitte des Laserpunktes zum Markieren.** Die Größe des Laserpunktes ändert sich mit der Entfernung.

### Laser-Sichtbrille (Zubehör)

Die Laser-Sichtbrille filtert das Umgebungslicht aus. Dadurch erscheint das rote Licht des Lasers für das Auge heller.

- ▶ **Verwenden Sie die Laser-Sichtbrille nicht als Schutzbrille.** Die Laser-Sichtbrille dient zum besseren Erkennen des Laserstrahls, sie schützt jedoch nicht vor der Laserstrahlung.
- ▶ **Verwenden Sie die Laser-Sichtbrille nicht als Sonnenbrille oder im Straßenverkehr.** Die Laser-Sichtbrille bietet keinen vollständigen UV-Schutz und vermindert die Farbwahrnehmung.

### Arbeiten mit Laserempfänger (Zubehör)

Bei ungünstigen Lichtverhältnissen (helle Umgebung, direkte Sonneneinstrahlung) und auf größere Entfernungen verwenden Sie zum besseren Auffinden des Laserstrahls den Laserempfänger **28**.

Wählen Sie bei Arbeiten mit dem Laserempfänger Rotationsbetrieb mit der höchsten Rotationsgeschwindigkeit.

Zum Arbeiten mit dem Laserempfänger lesen und beachten Sie dessen Betriebsanleitung.

### Arbeiten mit der Fernbedienung (Zubehör)

Beim Drücken der Bedientasten kann das Messwerkzeug aus der Nivellierung gebracht werden, sodass die Rotation kurzzeitig stoppt. Durch den Einsatz der Fernbedienung **25** wird dieser Effekt vermieden.

Empfangslinsen **7** für die Fernbedienung befinden sich an drei Seiten des Messwerkzeugs, u. a. über dem Bedienfeld an der Vorderseite.

### Arbeiten mit dem Stativ (Zubehör)

Das Messwerkzeug verfügt über eine 5/8"-Stativaufnahme für Horizontalbetrieb auf einem Stativ. Setzen Sie das Messwerkzeug mit der Stativaufnahme **18** auf das 5/8"-Gewinde des Stativs auf und schrauben Sie es mit der Feststellschraube des Stativs fest.

Bei einem Stativ **26** mit Maßskala am Auszug können Sie den Höhenversatz direkt einstellen.

### Arbeiten mit Wandhalter und Ausrichteinheit (Zubehör) (siehe Bild A)

Sie können das Messwerkzeug auch am Wandhalter mit Ausrichteinheit **30** montieren. Schrauben Sie dazu die 5/8"-Schraube **33** des Wandhalters in die Stativaufnahme **18** am Messwerkzeug.

Montage an einer Wand: Die Montage an einer Wand empfiehlt sich z. B. bei Arbeiten, die über der Auszughöhe von Stativen liegen, oder bei Arbeiten auf instabilem Untergrund und ohne Stativ. Befestigen Sie dazu den Wandhalter **30** mit montiertem Messwerkzeug möglichst senkrecht an einer Wand.

Zur Montage an der Wand können Sie den Wandhalter **30** entweder mit der Befestigungsschraube **31** auf einer Leiste von maximal 8 mm Breite festschrauben oder ihn an zwei Haken aufhängen.

Montage auf einem Stativ: Sie können den Wandhalter **30** ebenso mit der Stativaufnahme auf der Rückseite auf ein Stativ aufschrauben. Diese Befestigung empfiehlt sich besonders bei Arbeiten, bei denen die Rotationsebene auf eine Bezugslinie ausgerichtet werden soll.

Mithilfe der Ausrichteinheit können Sie das montierte Messwerkzeug senkrecht (bei Montage an der Wand) bzw. waagrecht (bei Montage auf einem Stativ) in einem Bereich von ca. 16 cm verschieben. Lösen Sie dazu die Schraube **32** an der Ausrichteinheit, verschieben Sie das Messwerkzeug in die gewünschte Position, und drehen Sie die Schraube **32** wieder fest.

### Arbeiten mit der Deckenmessplatte (siehe Bild A)

Die Deckenmessplatte **35** kann z. B. zur einfachen Höhenausrichtung von abgehängten Decken verwendet werden. Befestigen Sie die Deckenmessplatte mit der Magnethalterung z. B. an einem Träger.

Die reflektierende Hälfte der Deckenmessplatte verbessert die Sichtbarkeit des Laserstrahls bei ungünstigen Bedingungen, durch die transparente Hälfte ist der Laserstrahl auch von der Rückseite erkennbar.

### Arbeiten mit der Messplatte (Zubehör)

Mithilfe der Messplatte **34** können Sie die Lasermarkierung auf den Boden bzw. die Laserhöhe auf eine Wand übertragen.

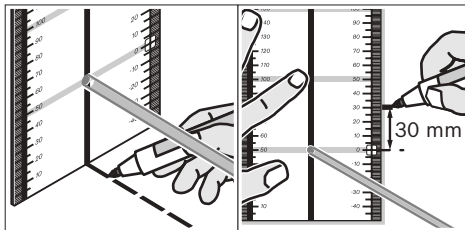

Mit dem Nullfeld und der Skala können Sie den Versatz zur gewünschten Höhe messen und an anderer Stelle wieder antragen. Damit entfällt das exakte Einstellen des Messwerkzeugs auf die zu übertragende Höhe.

Die Messplatte **34** hat eine Reflexbeschichtung, die die Sichtbarkeit des Laserstrahls in größerer Entfernung bzw. bei starker Sonnenstrahlung verbessert. Die Helligkeitsverstärkung ist nur zu erkennen, wenn Sie parallel zum Laserstrahl auf die Messplatte blicken.

### Arbeiten mit der Messlatte (Zubehör) (siehe Bild H)

Zum Prüfen von Ebenheiten oder dem Antragen von Gefällen empfiehlt sich die Verwendung der Messlatte **27** zusammen mit dem Laserempfänger.

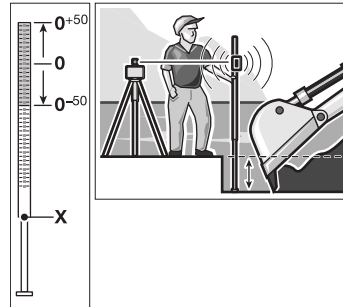

Auf der Messlatte **27** ist oben eine relative Maßskala ( $\pm 50$  cm) aufgetragen. Deren Nullhöhe können Sie unten am Auszug vorwählen. Damit lassen sich Abweichungen von der Sollhöhe direkt ablesen.

### Arbeitsbeispiele

#### Höhen übertragen/überprüfen (siehe Bild B)

Stellen Sie das Messwerkzeug in Horizontallage auf eine feste Unterlage oder montieren Sie es auf einem Stativ **26** (Zubehör).

Arbeiten mit Stativ: Richten Sie den Laserstrahl auf die gewünschte Höhe aus. Übertragen bzw. überprüfen Sie die Höhe am Zielort.

Arbeiten ohne Stativ: Ermitteln Sie die Höhendifferenz zwischen Laserstrahl und Höhe am Referenzpunkt mithilfe der Messplatte **34**. Übertragen bzw. überprüfen Sie die gemessene Höhendifferenz am Zielort.

### Lotstrahl parallel ausrichten/rechte Winkel antragen (siehe Bild C)

Sollen rechte Winkel angetragen oder Zwischenwände ausgerichtet werden, müssen Sie den Lotstrahl **9** parallel, d. h. im gleichen Abstand zu einer Bezugslinie (z. B. Wand), ausrichten.

Stellen Sie dazu das Messwerkzeug in Vertikallage auf und positionieren Sie es so, dass der Lotstrahl in etwa parallel zur Bezugslinie verläuft.

Messen Sie für die genaue Positionierung den Abstand zwischen Lotstrahl und Bezugslinie direkt am Messwerkzeug mithilfe der Messplatte **34**. Messen Sie den Abstand zwischen Lotstrahl und Bezugslinie erneut in möglichst großem Abstand vom Messwerkzeug. Richten Sie den Lotstrahl so aus, dass er den gleichen Abstand zur Bezugslinie hat, wie bei der Messung direkt am Messwerkzeug.

Der rechte Winkel zum Lotstrahl **9** wird durch den variablen Laserstrahl **6** angezeigt.

### Senkrechte/vertikale Ebene anzeigen (siehe Bild D)

Zum Anzeigen einer Senkrechten bzw. einer vertikalen Ebene stellen Sie das Messwerkzeug in Vertikallage auf. Soll die vertikale Ebene im rechten Winkel zu einer Bezugslinie (z. B. Wand) verlaufen, dann richten Sie den Lotstrahl **9** an dieser Bezugslinie aus.

Die Senkrechte wird durch den variablen Laserstrahl **6** angezeigt.

### Arbeiten ohne Laserempfänger (siehe Bild E)

Bei günstigen Lichtverhältnissen (dunkle Umgebung) und auf kurze Entfernungen können Sie ohne Laserempfänger arbeiten. Für eine bessere Sichtbarkeit des Laserstrahls wählen Sie entweder Linienbetrieb, oder Sie wählen Punktbetrieb und drehen den Rotationskopf **10** von Hand zum Zielort.

### Arbeiten mit Laserempfänger (siehe Bild F)

Bei ungünstigen Lichtverhältnissen (helle Umgebung, direkte Sonneneinstrahlung) und auf größere Entfernungen verwenden Sie zum besseren Auffinden des Laserstrahls den Laserempfänger. Wählen Sie bei Arbeiten mit dem Laserempfänger Rotationsbetrieb mit der höchsten Rotationsgeschwindigkeit.

### Messen auf große Entfernungen (siehe Bild G)

Beim Messen auf große Entfernungen muss der Laserempfänger zum Auffinden des Laserstrahls verwendet werden. Um Störeinflüsse zu verringern, sollten Sie das Messwerkzeug immer in der Mitte der Arbeitsfläche und auf einem Stativ aufstellen.

### Arbeiten im Außenbereich (siehe Bild H)

Im Außenbereich sollte immer der Laserempfänger verwendet werden.

Montieren Sie bei Arbeiten auf unsicherem Boden das Messwerkzeug auf dem Stativ **26**. Aktivieren Sie die Schockwarnfunktion, um Fehlmessungen bei Bodenbewegungen oder Erschütterungen des Messwerkzeugs zu vermeiden.

## Übersicht der Anzeigen

	Laserstrahl	Rotation des Lasers*	grün	rot	grün	rot
Messwerkzeug einschalten (1 s Selbsttest)			●		●	●
Ein- oder Nachnivellierung	2x/s	○	2x/s			
Messwerkzeug einnivelliert/betriebsbereit	●	●	●			
Selbstnivellierbereich überschritten	2x/s	○		●		
Schockwarnung aktiviert					●	
Schockwarnung ausgelöst	2x/s	○			2x/s	
Batteriespannung für ≤2 h Betrieb						2x/s
Batterie leer	○	○				●

\* bei Linien- und Rotationsbetrieb  
 2x/s Blinkfrequenz (zweimal in einer Sekunde)  
 ● Dauerbetrieb  
 ○ Funktion gestoppt

## Wartung und Service

### Wartung und Reinigung

Halten Sie den Rotationslaser und das Ladegerät stets sauber.

Tauchen Sie den Rotationslaser und das Ladegerät nicht ins Wasser oder andere Flüssigkeiten.

Wischen Sie Verschmutzungen mit einem feuchten, weichen Tuch ab. Verwenden Sie keine Reinigungs- oder Lösemittel.

Reinigen Sie am Rotationslaser insbesondere die Flächen an der Austrittsöffnung des Lasers regelmäßig und achten Sie dabei auf Fusseln.

Sollten Rotationslaser oder Ladegerät trotz sorgfältiger Herstellungs- und Prüfverfahren einmal ausfallen, ist die Reparatur von einer autorisierten Kundendienststelle für Bosch-Elektrowerkzeuge ausführen zu lassen. Öffnen Sie den Rotationslaser und das Ladegerät nicht selbst.

Geben Sie bei allen Rückfragen und Ersatzteilbestellungen bitte unbedingt die 10-stellige Sachnummer laut Typenschild des Rotationslasers bzw. des Ladegeräts an.

## Kundendienst und Kundenberatung

Der Kundendienst beantwortet Ihre Fragen zu Reparatur und Wartung Ihres Produkts sowie zu Ersatzteilen. Explosionszeichnungen und Informationen zu Ersatzteilen finden Sie auch unter: **www.bosch-pt.com**

Das Bosch-Kundenberater-Team hilft Ihnen gerne bei Fragen zu Kauf, Anwendung und Einstellung von Produkten und Zubehör.

**www.powertool-portal.de**, das Internetportal für Handwerker und Heimwerker.

**www.ewbc.de**, der Informations-Pool für Handwerk und Ausbildung.

### Deutschland

Robert Bosch GmbH  
Servicezentrum Elektrowerkzeuge  
Zur Luhne 2  
37589 Kalefeld – Willershausen  
Tel. Kundendienst: +49 (1805) 70 74 10\*  
Fax: +49 (1805) 70 74 11\*  
(\*Festnetzpreis 14 ct/min, höchstens 42 ct/min aus Mobilfunknetzen)  
E-Mail:  
Servicezentrum.Elektrowerkzeuge@de.bosch.com  
Tel. Kundenberatung: +49 (1803) 33 57 99  
(Festnetzpreis 9 ct/min, höchstens 42 ct/min aus Mobilfunknetzen)  
Fax: +49 (711) 7 58 19 30  
E-Mail: kundenberatung.ew@de.bosch.com

### Österreich

Tel.: +43 (01) 7 97 22 20 10  
Fax: +43 (01) 7 97 22 20 11  
E-Mail: service.elektrowerkzeuge@at.bosch.com

### Schweiz

Tel.: +41 (044) 8 47 15 11  
Fax: +41 (044) 8 47 15 51

### Luxemburg

Tel.: +32 (070) 22 55 65  
Fax: +32 (070) 22 55 75  
E-Mail: outillage.gereedschap@be.bosch.com

## Entsorgung

Rotationslaser, Ladegerät, Zubehör und Verpackungen sollen einer umweltgerechten Wiederverwertung zugeführt werden.

Werfen Sie Rotationslaser, Ladegerät und Akkus/Batterien nicht in den Hausmüll!

### Nur für EU-Länder:



Gemäß der europäischen Richtlinie 2002/96/EG müssen nicht mehr gebrauchsfähige Messwerkzeuge sowie Ladegeräte und gemäß der europäischen Richtlinie 2006/66/EG müssen defekte oder

verbrauchte Akkus/Batterien getrennt gesammelt und einer umweltgerechten Wiederverwertung zugeführt werden.

Nicht mehr gebrauchsfähige Akkus/Batterien können direkt abgegeben werden bei:

### Deutschland

Recyclingzentrum Elektrowerkzeuge  
Osteroder Landstraße 3  
37589 Kalefeld

### Schweiz

Batrec AG  
3752 Wimmis BE

### Akkus/Batterien:

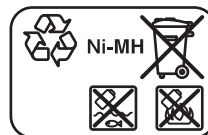

**Ni-MH:** Nickel-Metallhydrid

Änderungen vorbehalten.

## Safety Notes

### Rotational Laser Level



**Working safely with the measuring tool is possible only when the operating and safety information are read completely and the instructions contained therein are strictly followed. Never make warning labels on the measuring tool unrecognisable. SAVE THESE INSTRUCTIONS.**

- ▶ **Caution – The use of other operating or adjusting equipment or the application of other processing methods than those mentioned here, can lead to dangerous radiation exposure.**
- ▶ **Do not use the laser viewing glasses as safety goggles.** The laser viewing glasses are used for improved visualisation of the laser beam, but they do not protect against laser radiation.
- ▶ **Do not use the laser viewing glasses as sun glasses or in traffic.** The laser viewing glasses do not afford complete UV protection and reduce colour perception.
- ▶ **Have the measuring tool repaired only through qualified specialists using original spare parts.** This ensures that the safety of the measuring tool is maintained.
- ▶ **Do not operate the measuring tool in explosive environments, such as in the presence of flammable liquids, gases or dusts.** Sparks can be created in the measuring tool which may ignite the dust or fumes.
- ▶ **Do not open the battery pack.** Danger of short-circuiting.



**Protect the battery pack against heat, e.g., against continuous intense sunlight, fire, water, and moisture.** Danger of explosion.

- ▶ **Keep the battery pack not being used away from paper clips, coins, keys, nails, screws or other small metal objects that can make a connection from one terminal to another.** Shorting the battery terminals together may cause burns or a fire.

- ▶ **Under abusive conditions, liquid may be ejected from the battery; avoid contact. If contact accidentally occurs, flush with water. If liquid contacts eyes, additionally seek medical help.** Liquid ejected from the battery may cause irritations or burns.
- ▶ **Charge the battery pack only with the battery charger specified in these operating instructions.** A charger that is suitable for one type of battery pack may create a risk of fire when used with another battery pack.
- ▶ **Use only original Bosch battery packs with the voltage listed on the nameplate of your measuring tool.** When using other battery packs, e.g. imitations, reconditioned battery packs or other brands, there is danger of injury as well as property damage through exploding battery packs.

### GRL 250 HV

- ▶ **The measuring tool is provided with a warning label in English (marked with number 20 in the representation of the measuring tool on the graphics page).**



- ▶ **Do not direct the laser beam at persons or animals and do not stare into the laser beam yourself.** This measuring tool produces laser class 2 laser radiation according to IEC 60825-1. This can lead to persons being blinded.
- ▶ **Do not allow children to use the laser measuring tool without supervision.** They could unintentionally blind other persons or themselves.

**GRL 300 HV/GRL 300 HVG**

- ▶ **The measuring tool is provided with two warning labels in English (marked with number 20 and 21 in the representation of the measuring tool on the graphics page).**

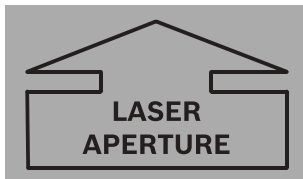
**GRL 300 HV:****GRL 300 HVG:****GRL 300 HV/GRL 300 HVG:**

- ▶ **Do not direct the laser beam at persons or animals and do not look into the laser beam yourself.** This measuring tool generates laser radiation from class 3R according to IEC 60825-1. Looking directly into the laser beam – even from a greater distance – cause damages to the eyes.
- ▶ **Avoid reflection of the laser beam on smooth surfaces such as windows or mirrors.** A reflected laser beam can also cause damage to the eye.

- ▶ **The measuring tool should be operated only by persons that are familiar with the handling of laser devices.** According to EN 60825-1, this includes, among other things, the knowledge about the biological effects of the laser to the eyes and the skin as well as the correct usage of laser protection devices in order to avoid dangers.
- ▶ **Always set up the measuring tool in such a manner that the laser beams run far above or below eye level.** This ensures that damage to the eyes will not occur.
- ▶ **Mark the area in which the measuring tool is being used with suitable laser warning labels.** This prevents persons not involved from accessing the danger area.
- ▶ **Do not store the measuring tool at locations, to which unauthorised persons have access.** Persons not familiar with the operation of the measuring tool can cause harm to themselves and to others.
- ▶ **When using a class 3R measuring tool, observe possible national regulations.** Non-observance of these regulations can lead to injury.
- ▶ **Make sure that the area of laser radiation is monitored or shielded.** The limitation of laser radiation to controlled areas prevents eye damage to persons not involved.

## Battery Charger



**Read all safety warnings and all instructions.** Failure to follow the warnings and instructions may result in electric shock, fire and/or serious injury.



**Keep the battery charger away from rain or moisture.** Penetration of water in the battery charger increases the risk of an electric shock.

- ▶ **Do not charge other batteries with the battery charger.** The battery charger is only suitable for charging the Bosch battery/battery pack inserted in the rotational laser level. Danger of fire and explosion when charging other batteries/battery packs.
- ▶ **Keep the battery charger clean.** Contamination can lead to danger of an electric shock.
- ▶ **Before each use, check the battery charger, cable and plug. If damage is detected, do not use the battery charger. Never open the battery charger yourself. Have repairs performed only by a qualified technician and only using original spare parts.** Damaged battery chargers, cables and plugs increase the risk of an electric shock.
- ▶ **Do not operate the battery charger on easily inflammable surfaces (e. g., paper, textiles, etc.) or surroundings.** The heating of the battery charger during the charging process can pose a fire hazard.
- ▶ **Under abusive conditions, liquid may be ejected from the battery; avoid contact. If contact accidentally occurs, flush with water. If liquid contacts eyes, additionally seek medical help.** Liquid ejected from the battery may cause irritations or burns.
- ▶ **Children should be supervised to ensure that they do not play with the battery charger.**
- ▶ **Children or persons with mental or physical limitations may only use the charger under supervision or after having been instructed.** A thorough introduction reduces operating errors and injuries.

- ▶ **Products sold in GB only:** Your product is fitted with an BS 1363/A approved electric plug with internal fuse (ASTA approved to BS 1362).

If the plug is not suitable for your socket outlets, it should be cut off and an appropriate plug fitted in its place by an authorised customer service agent. The replacement plug should have the same fuse rating as the original plug.

The severed plug must be disposed of to avoid a possible shock hazard and should never be inserted into a mains socket elsewhere.

## Functional Description

While reading the operating instructions, unfold the graphics page with the illustration of the rotational laser level and battery charger, and leave it open.

### Intended Use

#### Rotational Laser Level

The measuring tool is intended for determining and checking precise horizontal partitions, vertical lines, building lines and plumb points.

The measuring tool is suitable for indoor and outdoor use.



**Technical Data**

Rotational Laser Level	GRL 250 HV Professional	GRL 300 HV Professional	GRL 300 HVG Professional
Article number	3 601 K61 60.	3 601 K61 50.	3 601 K61 70.
Working range (radius) <sup>1)</sup> – without laser receiver, approx.	30 m	30 m	50 m
– with laser receiver, approx.	125 m	150 m	150 m
Levelling Accuracy <sup>1) 2)</sup>	±0.1 mm/m	±0.1 mm/m	±0.1 mm/m
Self-levelling range, typically	±8 % (±5°)	±8 % (±5°)	±8 % (±5°)
Levelling duration, typically	15 s	15 s	15 s
Rotational speed	150/300/600 min <sup>-1</sup>	150/300/600 min <sup>-1</sup>	150/300/600 min <sup>-1</sup>
Aperture angle for line operation	10/25/50°	10/25/50°	10/25/50°
Operating temperature	-10 ... +50 °C	-10 ... +50 °C	0 ... +40 °C
Storage temperature	-20 ... +70 °C	-20 ... +70 °C	-20 ... +70 °C
Relative air humidity, max.	90 %	90 %	90 %
Laser class	2	3R	3R
Laser type	635 nm, <1 mW	635 nm, <5 mW	532 nm, <5 mW
Laser beam Ø at the exit opening, approx. <sup>1)</sup>	5 mm	5 mm	5 mm
Tripod mount (horizontal)	5/8"-11	5/8"-11	5/8"-11
Batteries (NiMH)	2 x 1.2 V HR20 (D) (9 Ah)	2 x 1.2 V HR20 (D) (9 Ah)	2 x 1.2 V HR20 (D) (9 Ah)
Batteries (alkali-manganese)	2 x 1.5 V LR20 (D)	2 x 1.5 V LR20 (D)	2 x 1.5 V LR20 (D)
Operating life time, approx. – Batteries (NiMH)	40 h	30 h	20 h
– Batteries (alkali-manganese)	60 h	50 h	30 h
Weight according to EPTA-Procedure 01/2003	1.8 kg	1.8 kg	1.8 kg
Dimensions	190 x 180 x 170 mm	190 x 180 x 170 mm	190 x 180 x 170 mm
Degree of protection	IP 54 (dust and splash water protected)	IP 54 (dust and splash water protected)	IP 54 (dust and splash water protected)

1) at 20 °C

2) alongside the axes

Please observe the article number on the type plate of your measuring tool. The trade names of the individual measuring tools may vary.

The measuring tool can be clearly identified with the serial number **19** on the type plate.

## 26 | English

**Battery Charger**

Article number		2 610 A13 782
Rated voltage	V~	100–240
Frequency	Hz	50/60
Output voltage	V=	7.5
Charging current	A	1.0
Allowable charging temperature range	°C	0–45
Charging time	h	14
Number of battery cells		2
Rated voltage(Rechargeable batteries)	V=	2 x 1.2
Weight according to EPTA-Procedure 01/2003	kg	0.2
Protection class		□/II

**Product Features**

The numbering of the product features refers to the illustration of the rotational laser level and battery charger on the graphics page.

- 1 Shock-warning indicator
- 2 Shock-warning button
- 3 Automatic levelling indicator
- 4 On/Off button of the rotational laser level
- 5 Button for rotational operation and selection of the rotation speed
- 6 Variable laser beam
- 7 Reception lens for remote control
- 8 Exit opening for laser beam
- 9 Plumb beam
- 10 Rotation head
- 11 Button for line operation and line length selection
- 12 Charge-control indicator
- 13 Battery pack\*
- 14 Battery compartment
- 15 Locking knob of the battery compartment
- 16 Locking knob of the battery pack\*
- 17 Socket for charge plug\*
- 18 Tripod mount 5/8"
- 19 Serial number
- 20 Laser warning label

21 Warning label, laser radiation exit opening (GRL 300 HV/GRL 300 HVG)

- 22 Battery charger\*
- 23 Mains plug of the battery charger\*
- 24 Charge connector\*
- 25 Remote control\*
- 26 Tripod\*
- 27 Construction laser measuring rod\*
- 28 Laser receiver\*
- 29 Laser viewing glasses\*
- 30 Wall mount/alignment unit\*
- 31 Fastening screw of the wall mount\*
- 32 Screw of the alignment unit\*
- 33 5/8" screw on wall mount\*
- 34 Measuring plate with stand\*
- 35 Ceiling measurement plate\*
- 36 Case

\* The accessories illustrated or described are not included as standard delivery.

## Assembly

### Power Supply of the Rotational Laser Level

#### Operation with Batteries/Rechargeable Batteries

Using alkali-manganese or rechargeable batteries is recommended for operation of the measuring tool.

To open the battery compartment **14**, turn the locking knob **15** to position  and pull out the battery compartment.

When inserting batteries, pay attention to the correct polarity according to the representation on the inside of the battery compartment.

Always replace all batteries at the same time. Only use batteries from one brand and with the identical capacity.

Shut the battery compartment **14** and turn the locking knob **15** to the  position.

In case the batteries have been inserted incorrectly, the measuring tool cannot be switched on. Insert the batteries with correct polarity.

► **Remove the batteries from the measuring tool when not using it for extended periods.**

When storing for extended periods, the batteries can corrode and discharge themselves.

#### Operation with Battery Pack

Charge the battery pack **13** before using for the first time. The battery pack can only be charged with the battery charger **22** intended for it.

- **Observe the mains voltage!** The voltage of the power supply must correspond with the data given on the nameplate of the battery charger. Battery chargers marked with 230 V can also be operated with 220 V.

Insert the appropriate mains plug **23** for your mains supply into the battery charger **22** and allow it to engage.

Insert the charge plug **24** of the battery charger into the socket connector **17** of the battery pack. Connect the battery charger to the mains supply. Charging the empty battery pack takes approx. 14 h. The battery charger and the battery pack are protected against overcharging.

A battery that is new or has not been used for a longer period does not develop its full capacity until after approx. 5 charging/discharging cycles.

Do not charge the battery pack **13** each time after using, otherwise its capacity will be reduced. Charge the battery pack only when the charge-control indicator **12** flashes or lights up continuously.

A considerably reduced operating period after charging indicates that the battery pack is used up and must be replaced.

If the battery pack is empty, the measuring tool can also be operated off of the battery charger **22** when connected to a power supply. Switch the measuring tool off, charge the battery pack for approx. 10 min and then switch the measuring tool on again with the battery charger connected.

To change the battery pack **13**, turn the locking knob **16** to position  and pull out the battery pack **13**.

Insert a new battery pack and turn the locking knob **16** to the  position.

- **Remove the battery pack from the measuring tool when not using it for longer periods.** When storing for longer periods, the rechargeable batteries can corrode and discharge themselves.

#### Charge-control Indicator

When the charge-control indicator **12** flashes red for the first time, the measuring tool can still be operated for approx. 2 h.

When the charge-control indicator **12** lights up red continuously, measurements are no longer possible. The measuring tool switches off automatically after 1 minute.

## Operation

### Starting Operation of the Rotational Laser Level

- ▶ **Protect the measuring tool against moisture and direct sun light.**
- ▶ **Do not subject the measuring tool to extreme temperatures or variations in temperature.** As an example, do not leave it in vehicles for longer periods. In case of large variations in temperature, allow the measuring tool to adjust to the ambient temperature before putting it into operation. In case of extreme temperatures or variations in temperature, the accuracy of the measuring tool can be impaired.
- ▶ **Avoid heavy impact to or dropping down of the measuring tool.** After severe exterior effects to the measuring tool, it is recommended to carry out an accuracy check (see “Levelling Accuracy of the Rotational Laser Level”, page 30) each time before continuing to work.

### Setting Up the Measuring Tool



Horizontal position



Vertical position

Set up the measuring tool on a sturdy surface in the horizontal or vertical position; mount it on a tripod **26** or to the wall mount with alignment unit **30**.

Due to the high levelling accuracy, the measuring tool reacts sensitively to ground vibrations and position changes. Therefore, pay attention that the position of the measuring tool is stable in order to avoid operational interruptions due to re-levelling.

### Switching On and Off

- ▶ **Do not direct the laser beam at persons or animals (especially not at their eye level), and do not stare into the laser beam yourself (not even from a distance).** Immediately after switching on, the measuring tool sends out the vertical plumb beam **9** and the variable laser beam **6**.

For **switching on** the measuring tool, press the On/Off button **4**. The indicators **1**, **3** and **12** light up briefly. The measuring tool immediately starts the automatic levelling. During the levelling, the levelling indicator **3** lights up green and the laser flashes in point operation.

The measuring tool is levelled in as soon as levelling indicator **3** lights up green continuously and the laser beam is steady. After the levelling is completed, the measuring tool automatically starts in rotational operation.

With the operating mode buttons **5** and **11**, the operating modes can already be specified during levelling in (see “Operating Modes of the Rotational Laser Level”, page 29). In this case, the measuring tool starts in the set operating mode upon completion of levelling in.

To **switch off** the measuring tool, press the On/Off button **4** again.

- ▶ **Do not leave the switched on measuring tool unattended and switch the measuring tool off after use.** Other persons could be blinded by the laser beam.

To save the batteries, the measuring tool is automatically switched off when not within the self-levelling range for more than 2 h or when the shock warning is actuated for more than 2 h (see “Automatic Levelling of the Rotational Laser Level”, page 29). Reposition the measuring tool and switch it on again.

## Operating Modes of the Rotational Laser Level

### Overview

All three operating modes are possible with the measuring tool in horizontal and vertical position.

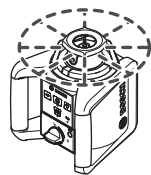

### Rotational Operation

Rotational operation is especially recommended when using the laser receiver. You can select between different rotational speeds.

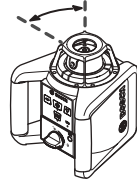

### Line Operation

In this operation mode, the variable laser beam moves within a limited aperture angle. This increases the visibility of the laser beam in comparison to rotational operation. You can select between different aperture angles.

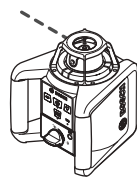

### Point Operation

This operation mode enables the best visibility of the variable laser beam. As an example, it is used for easy projecting of heights or checking building lines.



### Rotational Operation (150/300/600 min<sup>-1</sup>)

Each time after switching on, the measuring tool is in rotational operation mode with average rotational speed.

To switch from line operation to rotational operation, press the rotational operation button **5**. Rotational operation starts with average rotational speed.

To change the rotational speed, press the rotational operation button **5** again until the requested speed is reached.

When working with the laser receiver, the highest rotational speed should be set. When working without laser receiver, reduce the rotational speed for improved visibility of the laser beam and use the laser viewing glasses **29**.



### Line Operation, Point Operation (10°/25°/50°, 0°)

To switch to line or point operation, press the line operation button **11**. The measuring tool switches to line operation with the smallest aperture angle.

To change the aperture angle, press the line operation button **11**. The aperture angle is increased in two steps; at the same time, the rotational speed is increased with each step.

When pressing the line operation button **11** a third time, the measuring tool switches to point operation after brief post-pulsation. Pressing button **11** again takes you back to line operation with the smallest aperture angle.

**Note:** Due to inertia, it is possible for the laser to slightly move beyond the end point of the laser line.

To position the laser line or the laser point within the rotational plane, manually turn the rotation head **10** to the requested position or use the remote control **25**.

### Turning the Rotational Plane when in the Vertical Position

When the measuring tool is in the vertical position, it is possible to rotate the laser point, laser line or rotational plane around the vertical axis with help of the remote control **25**. For this, observe the operating instructions of the remote control.

## Automatic Levelling of the Rotational Laser Level

### Overview

After switching on, the measuring tool automatically detects the horizontal or vertical position. To change between the horizontal and vertical position, switch the measuring tool off, reposition it and switch on again.

After switching on, the measuring tool checks the horizontal and vertical position and automatically levels out any unevenness within the self-levelling range of approx. 8 % (5°).

When the measuring tool is inclined by more than 8 % after switching on or after a position change, levelling in is no longer possible. In this case, the rotor is stopped, the laser flashes and levelling indicator **3** continuously lights up red. Reposition the measuring tool and wait for it to re-level. Without repositioning, the laser is automatically switched off after 2 minutes and the measuring tool after 2 hours.

When the measuring tool is levelled in, it continuously checks the horizontal and vertical position. Automatic re-levelling takes place after position changes. To avoid faulty measurements, the rotor stops during the levelling process, the laser flashes and the levelling indicator **3** flashes green.



### Shock-warning Function

The measuring tool has a shock-warning function; after position changes or shock to the measuring tool, or in case of ground vibrations, it keeps the measuring tool from levelling in at changed heights, and thus prevents vertical errors.

To **switch on** the shock-warning function, press the shock-warning button **2**. The shock-warning indicator **1** continuously lights up green, and the shock-warning function is activated after 30 seconds.

When the levelling-accuracy range is exceeded after a position change of the measuring tool or when heavy ground vibrations are detected, the shock-warning function is actuated: The rotation is stopped, the laser flashes, the levelling indicator **3** goes out and the shock-warning indicator **1** flashes red. The current operating mode is stored.

After the shock-warning function has actuated, press the shock-warning button **2**. The shock-warning function is restarted and the measuring tool starts the levelling. As soon as the measuring tool is levelled in (levelling indicator **3** continuously lights up green), it starts in the stored operating mode. Now, check the height of the laser beam with a reference point and correct the height, if required.

When the function is not restarted by pressing button **2** after the shock-warning function has actuated, the laser is automatically switched off after 2 minutes and the measuring tool after 2 hours.

To **switch off** the shock-warning function, press shock-warning button **2** once, or, when the shock warning is actuated (shock-warning indicator **1** flashing red) press it twice. When the shock-warning function is shut off, the shock-warning indicator **1** goes out.

## Levelling Accuracy of the Rotational Laser Level

### Influences on Accuracy

The ambient temperature has the greatest influence. Especially temperature differences occurring from the ground upward can divert the laser beam.

The deviations play a role in excess of approx. 20 m measuring distance and can easily reach two to four times the deviation at 100 m.

Because the largest difference in temperature layers is close to the ground, the measuring tool should always be mounted on a tripod when measuring distances exceeding 20 m. If possible, also set up the measuring tool in the centre of the work area.

### Accuracy Check of the Measuring Tool

Apart from exterior influences, device-specific influences (such as heavy impact or falling down) can lead to deviations. Therefore, check the accuracy of the measuring tool each time before starting your work.

For the accuracy check, an unobstructed measuring distance of 20 m on firm ground between two walls A and B is required. With the measuring tool in the horizontal position, a transit measurement is to be carried out across both axes X and Y (both positive and negative) (altogether 4 complete measurements).

- Mount the measuring tool in the horizontal position onto a tripod **26** (accessory) or place it on a firm and level surface near wall A. Switch the measuring tool on.

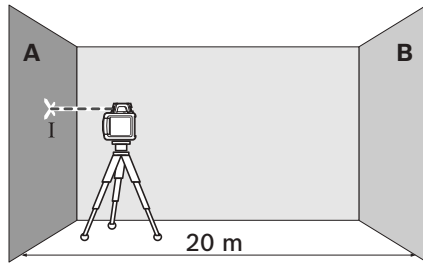

- After levelling, direct the laser beam in point operation onto the close wall A. Mark the centre point of the laser beam on the wall (point I).

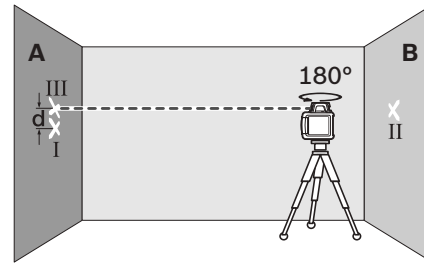

- Rotate the measuring tool by 180° without changing the height. Allow it to level in and mark the centre point of the laser beam on wall A (point III). Take care that point III is as vertical as possible above or below point I.
- The difference **d** of both marked points I and III on wall A amounts to the actual deviation of the measuring tool for the measured axis.

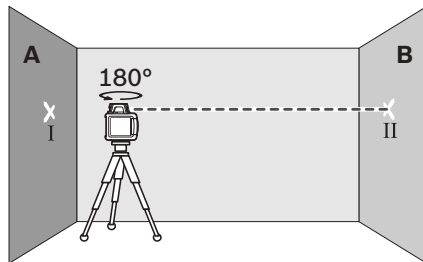

- Turn the measuring tool around by 180°, allow it to level in and mark the centre point of the laser beam on the opposite wall B (point II).
- Without turning the measuring tool, position it close to wall B. Switch the measuring tool on and allow it to level in.

Repeat the measuring procedure for the other three axes. For this, turn the measuring tool prior to each measuring procedure by 90°.

On the measuring section of  $2 \times 20 \text{ m} = 40 \text{ m}$ , the maximum allowable deviation is:  
 $40 \text{ m} \times \pm 0.1 \text{ mm/m} = \pm 4 \text{ mm}$ .

Consequently, the difference **d** between points I and III for each of the four individual measurements may not exceed 4 mm max.

If the measuring tool should exceed the maximum deviation in anyone of the four measuring procedures, have it checked at a Bosch after-sales service agent.

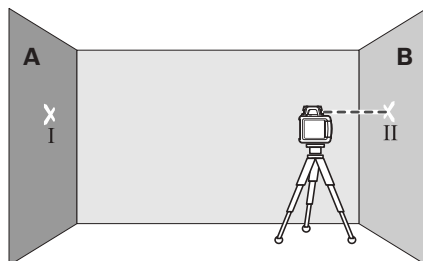

- Align the height of the measuring tool (using the tripod or by underlaying, if required) in such a manner that the centre point of the laser beam is projected exactly against the previously marked point II on wall B.

### Working Advice

- ▶ **Always use the centre of the laser point for marking.** The size of the laser point changes with the distance.

### Laser Viewing Glasses (Accessory)

The laser viewing glasses filter out the ambient light. This makes the red light of the laser appear brighter for the eyes.

- ▶ **Do not use the laser viewing glasses as safety goggles.** The laser viewing glasses are used for improved visualisation of the laser beam, but they do not protect against laser radiation.
- ▶ **Do not use the laser viewing glasses as sun glasses or in traffic.** The laser viewing glasses do not afford complete UV protection and reduce colour perception.

**Working with the Laser Receiver (Accessory)**

Under unfavourable light conditions (bright environment, direct sunlight) and for larger distances, use the laser receiver for improved finding of the laser beam **28**.

When working with the laser receiver, select rotational operation with the highest rotational speed.

Before working with the laser receiver, read and observe the laser receiver operating instructions.

**Working with the Remote Control (Accessory)**

While pressing the operator buttons, the measuring tool can be brought out of alignment so that the rotation is briefly stopped. This effect is avoided when using the remote control **25**.

Reception lenses **7** for the remote control are located on three sides of the measuring tool, among other locations above the control panel on the front side.

**Working with the Tripod (Accessory)**

The measuring tool is equipped with a 5/8" tripod mount for horizontal operation on a tripod. Place the measuring tool via the tripod mount **18** onto the 5/8" male thread of the tripod and screw the locking screw of the tripod tight.

On a tripod **26** with a measuring scale on the elevator column, the height difference can be adjusted directly.

**Working with Wall Mount/Alignment Unit (Accessory) (see figure A)**

You can also mount the measuring tool to the wall mount with alignment unit **30**. For this, screw the 5/8" screw **33** of the wall mount into the tripod mount **18** of the measuring tool.

Mounting to a wall: Mounting to a wall is recommended, e.g., for work above the elevation height of tripods or for work on unstable surfaces and without tripod. For this, fasten the wall mount **30**, with the measuring tool mounted, as vertical as possible to a wall.

For mounting to the wall, you can either fasten the wall mount **30** with fastening screw **31** to a lath (width maximal 8 mm) or hang it up with two hooks.

Mounting on a tripod: The wall mount **30** can also be screwed onto a tripod with the tripod mount on the back side. This method of fastening is especially recommended for work where the rotational plane is to be aligned with a reference line.

With the alignment unit, the mounted measuring tool can be moved vertically (when mounted to the wall) or horizontally (when mounted to a tripod) within a range of approx. 16 cm. For this, loosen screw **32** on the alignment unit, move the measuring tool to the desired position, and retighten screw **32** again.

**Working with the Ceiling Measurement Plate (see figure A)**

As an example, the ceiling measurement plate **35** can be used for easy height adjustment of drop ceilings. Fasten the ceiling measurement plate with the magnetic holder, e.g., to a beam.

The reflecting half of the ceiling measurement plate improves the visibility of the laser beam in unfavourable conditions; the laser beam can also be seen from the rear side through the transparent half.

**Working with the Measuring Plate (Accessory)**

With the measuring plate **34**, it is possible to project the laser mark onto the floor or the laser height onto a wall.

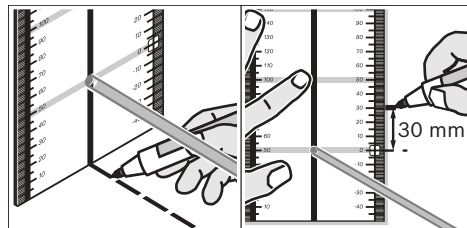

With the zero field and the scale, the offset or drop to the required height can be measured and projected at another location. This eliminates the necessity of precisely adjusting the measuring tool to the height to be projected.

The measuring plate **34** has a reflective coating that enhances the visibility of the laser beam at greater distances or in intense sunlight. The brightness intensification can be seen only when viewing, parallel to the laser beam, onto the measuring plate.



### Working with the Measuring Rod (Accessory) (see figure H)

For checking irregularities or projecting gradients, it is recommended to use the measuring rod **27** together with the laser receiver.

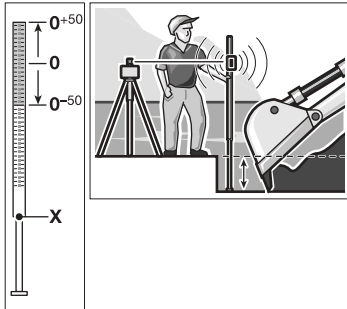

A relative millimeter scale ( $\pm 50$  cm) is marked on the top of the measuring rod **27**. Its zero height can be preset at the bottom of the elevator column. This allows for direct reading of deviations from the specified height.

### Work Examples

#### Projecting/Checking Heights (see figure B)

Position the measuring tool in the horizontal position onto a firm support or mount it onto a tripod **26** (accessory).

Working with tripod: Align the laser beam to the requested height. Project or check the height at the target location.

Working without tripod: Determine the height difference between the laser beam and the height at the reference point with help of the measurement plate **34**. Project or check the measured height difference at the target location.

### Parallel Alignment of a Plumb Beam/Projecting Right Angles (see figure C)

When right angles are to be projected or when partitions are to be aligned, the plumb beam **9** must be aligned parallel, meaning at the same distance to a reference line (e.g. a wall).

For this, set up the measuring tool in the vertical position and position it in such a manner that the plumb beam runs approximately parallel to the reference line.

For exact positioning, measure the clearance between plumb beam and reference line directly on the measuring tool with help of the measurement plate **34**. Measure the clearance between plumb beam and reference line again as far away as possible from the measuring tool. Align the plumb beam in such a manner that it has the same clearance to the reference line as when measured directly at the measuring tool.

The right angle to the plumb beam **9** is indicated by the variable laser beam **6**.

### Indicating a Plumb Line/Vertical Plane (see figure D)

To indicate a plumb line or a vertical plane, set up the measuring tool in the vertical position. When the vertical plane is supposed to run at a right angle to a reference line (e.g. a wall), then align the plumb beam **9** with this reference line.

The plumb line is indicated by the variable laser beam **6**.

### Working without Laser Receiver (see figure E)

Under favourable light conditions (dark environment) and for short distances, it is possible to work without the laser receiver. For better visibility of the laser beam, either select line operation, or select point operation and manually rotate the rotation head **10** to the target location.

### Working with the Laser Receiver (see figure F)

Under unfavourable light conditions (bright environment, direct sunlight) and for larger distances, use the laser receiver for improved finding of the laser beam. When working with the laser receiver, select rotational operation with the highest rotational speed.

34 | English

**Measuring Over Long Distances (see figure G)**

When measuring over long distances, the laser receiver must be used to find the laser beam. In order to reduce interferences, the measuring tool should always be set up in the centre of the work surface and on a tripod.

**Working Outdoors (see figure H)**

The laser receiver should always be used when working outdoors.

When working on unstable ground, mount the measuring tool onto the tripod **26**. Activate the shock-warning function in order to avoid faulty measurements in case of ground vibrations or shock to the measuring tool.

**Overview of Indications**



Switching on the measuring tool (1 s self-check)				●		●	●
Levelling in or re-levelling	2x/s	○	2x/s				
Measuring tool levelled in/ready for operation	●	●	●				
Self-levelling range exceeded	2x/s	○		●			
Shock-warning function activated					●		
Shock warning actuated	2x/s	○				2x/s	
Battery voltage for ≤2 h operation							2x/s
Battery empty	○	○					●

\* for line and rotational operation

2x/s Flashing frequency (twice per second)

● Continuous operation

○ Function stopped

## Maintenance and Service

### Maintenance and Cleaning

Keep the rotational laser level and battery charger clean at all times.

Do not immerse the rotational laser level and battery charger into water or other fluids.

Wipe off debris using a moist and soft cloth. Do not use any cleaning agents or solvents.

Particularly clean the surfaces at the outlet opening of the rotational laser level regularly and pay attention for any lint.

If the rotational laser level or battery charger should fail despite the care taken in manufacture and testing, repair should be carried out by an authorised customer services agent for Bosch power tools. Do not open the rotational laser level and the battery charger yourself.

In all correspondence and spare parts orders, please always include the 10-digit article number given on the type plate of the rotational laser level and battery charger.

### After-sales Service and Customer Assistance

Our after-sales service responds to your questions concerning maintenance and repair of your product as well as spare parts. Exploded views and information on spare parts can also be found under:

**[www.bosch-pt.com](http://www.bosch-pt.com)**

Our customer service representatives can answer your questions concerning possible applications and adjustment of products and accessories.

#### Great Britain

Robert Bosch Ltd. (B.S.C.)  
P.O. Box 98  
Broadwater Park  
North Orbital Road  
Denham  
Uxbridge  
UB 9 5HJ  
Tel. Service: +44 (0844) 736 0109  
Fax: +44 (0844) 736 0146  
E-Mail: [boschservicecentre@bosch.com](mailto:boschservicecentre@bosch.com)

#### Ireland

Origo Ltd.  
Unit 23 Magna Drive  
Magna Business Park  
City West  
Dublin 24  
Tel. Service: +353 (01) 4 66 67 00  
Fax: +353 (01) 4 66 68 88

#### Australia, New Zealand and Pacific Islands

Robert Bosch Australia Pty. Ltd.  
Power Tools  
Locked Bag 66  
Clayton South VIC 3169  
Customer Contact Center  
Inside Australia:  
Phone: +61 (01300) 307 044  
Fax: +61 (01300) 307 045  
Inside New Zealand:  
Phone: +64 (0800) 543 353  
Fax: +64 (0800) 428 570  
Outside AU and NZ:  
Phone: +61 (03) 9541 5555  
[www.bosch.com.au](http://www.bosch.com.au)

#### Republic of South Africa

##### Customer service

Hotline: +27 (011) 6 51 96 00

##### Gauteng – BSC Service Centre

35 Roper Street, New Centre  
Johannesburg  
Tel.: +27 (011) 4 93 93 75  
Fax: +27 (011) 4 93 01 26  
E-Mail: [bsctools@icon.co.za](mailto:bsctools@icon.co.za)

##### KZN – BSC Service Centre

Unit E, Almar Centre  
143 Crompton Street  
Pinetown  
Tel.: +27 (031) 7 01 21 20  
Fax: +27 (031) 7 01 24 46  
E-Mail: [bsc.dur@za.bosch.com](mailto:bsc.dur@za.bosch.com)

##### Western Cape – BSC Service Centre

Democracy Way, Prosperity Park  
Milnerton  
Tel.: +27 (021) 5 51 25 77  
Fax: +27 (021) 5 51 32 23  
E-Mail: [bsc@zsd.co.za](mailto:bsc@zsd.co.za)

**Bosch Headquarters**

Midrand, Gauteng  
 Tel.: +27 (011) 6 51 96 00  
 Fax: +27 (011) 6 51 98 80  
 E-Mail: rbsa-hq.pts@za.bosch.com

**People's Republic of China**

Website: www.bosch-pt.com.cn

**China Mainland**

Bosch Power Tools (China) Co., Ltd.  
 567, Bin Kang Road  
 Bin Jiang District 310052  
 Hangzhou, P.R.China  
 Service Hotline: 400 826 8484  
 Fax: +86 (571) 87 77 45 02  
 E-Mail: contact.ptcn@cn.bosch.com

**HK and Macau Special Administrative Regions**

Robert Bosch Hong Kong Co. Ltd.  
 21st Floor, 625 King's Road  
 North Point, Hong Kong  
 Customer Service Hotline: +852 (21) 02 02 35  
 Fax: +852 (25) 90 97 62  
 E-Mail: info@hk.bosch.com  
 www.bosch-pt.com.cn

**Indonesia**

PT. Multi Tehaka  
 Kawasan Industri Pulogadung  
 Jalan Rawa Gelam III No. 2  
 Jakarta 13930  
 Indonesia  
 Tel.: +62 (21) 46 83 25 22  
 Fax: +62 (21) 46 82 86 45/68 23  
 E-Mail: sales@multitehaka.co.id  
 www.multitehaka.co.id

**Philippines**

Robert Bosch, Inc.  
 28th Floor Fort Legend Towers,  
 3rd Avenue corner 31st Street,  
 Fort Bonifacio Global City,  
 1634 Taguig City, Philippines  
 Tel.: +63 (2) 870 3871  
 Fax: +63 (2) 870 3870  
 matheus.contiero@ph.bosch.com  
 www.bosch-pt.com.ph  
 Bosch Service Center:  
 9725-27 Kamagong Street  
 San Antonio Village  
 Makati City, Philippines  
 Tel.: +63 (2) 899 9091  
 Fax: +63 (2) 897 6432  
 rosalia.dagdagan@ph.bosch.com

**Malaysia**

Robert Bosch (S.E.A.) Pte. Ltd.  
 No. 8A, Jalan 13/6  
 G.P.O. Box 10818  
 46200 Petaling Jaya  
 Selangor, Malaysia  
 Tel.: +60 (3) 7966 3194  
 Fax: +60 (3) 7958 3838  
 cheehoe.on@my.bosch.com  
 Toll-Free: 1800 880 188  
 www.bosch-pt.com.my

**Thailand**

Robert Bosch Ltd.  
 Liberty Square Building  
 No. 287, 11 Floor  
 Silom Road, Bangrak  
 Bangkok 10500  
 Tel.: +66 (2) 6 31 18 79 – 18 88 (10 lines)  
 Fax: +66 (2) 2 38 47 83  
 Robert Bosch Ltd., P. O. Box 2054  
 Bangkok 10501, Thailand  
 Bosch Service – Training Centre  
 2869-2869/1 Soi Ban Kluay  
 Rama IV Road (near old Paknam Railway)  
 Prakanong District  
 10110 Bangkok  
 Thailand  
 Tel.: +66 (2) 6 71 78 00 – 4  
 Fax: +66 (2) 2 49 42 96  
 Fax: +66 (2) 2 49 52 99

**Singapore**

Robert Bosch (SEA) Pte. Ltd.  
 11 Bishan Street 21  
 Singapore 573943  
 Tel.: +65 6571 2772  
 Fax: +65 6350 5315  
 leongheng.leow@sg.bosch.com  
 Toll-Free: 1800 333 8333  
 www.bosch-pt.com.sg

**Vietnam**

Robert Bosch Vietnam Co. Ltd  
 10/F, 194 Golden Building  
 473 Dien Bien Phu Street  
 Ward 25, Binh Thanh District  
 84 Ho Chi Minh City  
 Vietnam  
 Tel.: +84 (8) 6258 3690 ext. 413  
 Fax: +84 (8) 6258 3692  
 hieu.lagia@vn.bosch.com  
 www.bosch-pt.com

**Disposal**

The rotational laser level, battery charger, accessories and packaging should be sorted for environmental-friendly recycling.

Do not dispose of the rotational laser level, battery charger and battery packs/batteries into household waste!

**Only for EC countries:**

According to the European Guideline 2002/96/EC, measuring tools that are no longer usable, and according to the European Guideline 2006/66/EC, defective or used battery packs/batteries, must be collected separately and disposed of in an environmentally correct manner.

Batteries no longer suitable for use can be directly returned at:

**Great Britain**

Robert Bosch Ltd. (B.S.C.)  
 P.O. Box 98  
 Broadwater Park  
 North Orbital Road  
 Denham  
 Uxbridge  
 UB 9 5HJ  
 Tel. Service: +44 (0844) 736 0109  
 Fax: +44 (0844) 736 0146  
 E-Mail: boschservicecentre@bosch.com

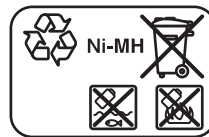
**Battery packs/batteries:**

**Ni-MH:** Nickel metal hydride

**Subject to change without notice.**

## Avertissements de sécurité

### Laser rotatif



Il est impératif que toutes les instructions soient lues et prises en compte pour pouvoir travailler sans risques et en toute sécurité avec cet appareil de mesure.

Veillez à ce que les plaques signalétiques se trouvant sur l'appareil de mesure restent toujours lisibles. **CONSERVEZ SOIGNEUSEMENT CES INSTRUCTIONS DE SECURITE.**

- ▶ **Attention – si d'autres dispositifs d'utilisation ou d'ajustage que ceux indiqués ici sont utilisés ou si d'autres procédés sont appliqués, ceci peut entraîner une exposition dangereuse au rayonnement.**
- ▶ **Ne pas utiliser les lunettes de vision du faisceau laser en tant que lunettes de protection.** Les lunettes de vision du faisceau laser servent à mieux visualiser le faisceau laser, elles ne protègent cependant pas du rayonnement laser.
- ▶ **Ne pas utiliser les lunettes de vision du faisceau laser en tant que lunettes de soleil ou en circulation routière.** Les lunettes de vision du faisceau laser ne protègent pas parfaitement contre les rayons ultra-violet et réduisent la perception des couleurs.
- ▶ **Ne faire réparer l'appareil de mesure que par une personne qualifiée et seulement avec des pièces de rechange d'origine.** Ceci permet d'assurer la sécurité de l'appareil de mesure.
- ▶ **Ne pas faire fonctionner les appareils de mesure en atmosphère explosive, par exemple en présence de liquides inflammables, de gaz ou de poussières.** L'appareil de mesure produit des étincelles qui peuvent enflammer les poussières ou les vapeurs.
- ▶ **Ne pas ouvrir le pack d'accus.** Risque de court-circuit.



Protéger le pack d'accus de toute source de chaleur, comme par ex. l'exposition directe au soleil, au feu, à l'eau et à l'humidité. Il y a risque d'explosion.

- ▶ **Tenir le pack d'accus non-utilisé à l'écart de toutes sortes d'objets métalliques tels que agrafes, pièces de monnaie, clés, clous, vis ou autres, étant donné qu'un pontage peut provoquer un court-circuit.** Un court-circuit entre les contacts d'accu peut provoquer des brûlures ou un incendie.
- ▶ **Dans de mauvaises conditions, du liquide peut s'écouler de la batterie ; évitez tout contact. En cas de contact accidentel, nettoyez à l'eau. Si le liquide entre en contact avec les yeux, recherchez en plus une aide médicale.** Le liquide qui s'écoule des batteries peut causer des irritations ou des brûlures.
- ▶ **Ne charger le pack d'accus qu'avec le chargeur indiqué dans les instructions d'utilisation.** Un chargeur approprié à un type spécifique d'accumulateur peut engendrer un risque d'incendie lorsqu'il est utilisé avec d'autres accumulateurs.
- ▶ **N'utiliser que des packs d'accus d'origine Bosch dont la tension est indiquée sur la plaque signalétique de l'appareil de mesure.** En cas d'utilisation d'autres packs d'accus, p. ex. de contrefaçons, d'accus trafiqués ou de fabricants inconnus, il y a risque d'accidents et de dommages matériels causés par l'explosion des accus.

### GRL 250 HV

- ▶ **Cet appareil de mesure est fourni avec une plaque d'avertissement en langue anglaise (dans la représentation de l'appareil de mesure se trouvant sur la page des graphiques elle est marquée du numéro 20).**



- ▶ **Avant la première mise en service, recouvrir le texte anglais de la plaque d'avertissement par l'autocollant fourni dans votre langue.**

- ▶ **Ne pas diriger le faisceau laser vers des personnes ou des animaux et ne jamais regarder soi-même dans le faisceau laser.** Cet appareil de mesure génère des rayonnements laser Classe laser 2 selon la norme IEC 60825-1. D'autres personnes peuvent être éblouies.
- ▶ **Ne pas laisser les enfants utiliser l'appareil de mesure laser sans surveillance.** Ils risqueraient d'éblouir d'autres personnes par mégarde.

### GRL 300 HV/GRL 300 HVG

- ▶ **Cet appareil de mesure est fourni avec deux plaques d'avertissement en langue anglaise (dans la représentation de l'appareil de mesure se trouvant sur la page des graphiques, elles portent les numéros 20 et 21) :**

#### GRL 300 HV:



#### GRL 300 HVG:



#### GRL 300 HV/GRL 300 HVG:

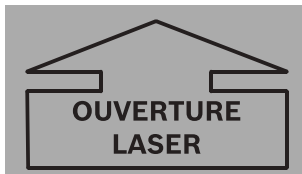

- ▶ **Ne pas diriger le faisceau laser vers des personnes ou des animaux et ne jamais regarder soi-même dans le faisceau laser.** Cet appareil de mesure génère des rayons laser de la classe laser 3R selon la norme IEC 60825-1. Regarder directement dans le faisceau laser – même à une grande distance – peut endommager les yeux.
- ▶ **Eviter des réflexions du faisceau laser sur les surfaces lisses telles que fenêtres ou miroirs.** La réflexion du faisceau laser peut également endommager les yeux.
- ▶ **L'appareil de mesure ne devrait être utilisé que par des personnes familiarisées avec le maniement des appareils laser.** Selon la norme EN 60825-1, ceci inclut une connaissance des effets biologiques des faisceaux laser sur les yeux et sur la peau ainsi qu'une utilisation correcte des mesures de protection contre les faisceaux laser afin d'éviter tout danger.
- ▶ **Positionnez l'appareil de mesure toujours de manière à ce que les faisceaux laser passent loin au-dessus ou au-dessous des yeux.** Ceci permet de minimiser les risques de blessure des yeux.
- ▶ **Marquer la zone d'utilisation de l'appareil de mesure avec des plaques d'avertissement laser appropriées.** Ceci évite que des tiers approchent par inadvertance la zone de danger.
- ▶ **Ne pas stocker l'appareil de mesure à des endroits auxquels des personnes non autorisées pourraient accéder.** Les personnes non familiarisées avec le maniement de l'appareil de mesure peuvent se mettre elles-mêmes en danger ainsi que d'autres personnes.
- ▶ **Respecter le cas échéant les réglementations nationales en vigueur lorsque vous utilisez un appareil de mesure de la classe Laser 3R.** Le non-respect de ces réglementations peut entraîner des blessures.
- ▶ **Faire en sorte que la zone de rayonnement du laser soit toujours sous surveillance ou protégée.** La limitation du rayonnement laser à des zones contrôlées évite les risques de blessure des yeux de tiers.
- ▶ **Produit destiné à un usage professionnel présentant des dangers pour une autre utilisation que la prise de niveau.**

## Chargeur d'accus



**Il est impératif de lire toutes les consignes de sécurité et toutes les instructions.** Le non-respect des avertissements et instructions indiqués ci-après peut conduire à une électrocution, un incendie et/ou de graves blessures.



**Ne pas exposer le chargeur à la pluie ou à l'humidité.** La pénétration d'eau dans un chargeur augmente le risque d'un choc électrique.

- ▶ **Ne pas charger des accus d'une autre marque avec le chargeur.** Le chargeur n'est approprié que pour charger le pack d'accus Bosch qui est introduit dans le laser à rotation. Lorsque des accus d'une autre marque sont chargés, il y a risque d'incendie et d'explosion.
- ▶ **Maintenir le chargeur propre.** Un encrassement augmente le risque de choc électrique.
- ▶ **Avant toute utilisation, contrôler le chargeur, la fiche et le câble. Ne pas utiliser le chargeur si des défauts sont constatés. Ne pas démonter le chargeur soi-même et ne le faire réparer que par une personne qualifiée et seulement avec des pièces de rechange d'origine.** Des chargeurs, câbles et fiches endommagés augmentent le risque d'un choc électrique.
- ▶ **Ne pas utiliser le chargeur sur un support facilement inflammable (tel que papier, textiles etc.) ou dans un environnement inflammable.** L'échauffement du chargeur lors du processus de charge augmente le risque d'incendie.
- ▶ **Dans de mauvaises conditions, du liquide peut s'écouler de la batterie ; évitez tout contact. En cas de contact accidentel, nettoyez à l'eau. Si le liquide entre en contact avec les yeux, recherchez en plus une aide médicale.** Le liquide qui s'écoule des batteries peut causer des irritations ou des brûlures.

- ▶ **Surveiller les enfants et s'assurer qu'ils ne jouent pas avec le chargeur.**
- ▶ **Les enfants et les personnes souffrant de restrictions mentales ou physiques ne doivent utiliser le chargeur que sous la surveillance d'un assistant ou après avoir été instruits quant à son utilisation.** Une instruction détaillée réduit les faux maniements et les blessures.

## Description du fonctionnement

Dépliez le volet sur lequel le laser rotatif et le chargeur sont représentés de manière graphique. Laissez le volet déplié pendant la lecture de la présente notice d'utilisation.

### Utilisation conforme

#### Laser rotatif

L'appareil de mesure est conçu pour la détermination et le contrôle de tracés et plans parfaitement horizontaux, de lignes verticales, d'alignements et de points d'aplomb.

L'appareil de mesure est approprié pour une utilisation en intérieur et en extérieur.



**Caractéristiques techniques**

Laser rotatif	GRL 250 HV Professional	GRL 300 HV Professional	GRL 300 HVG Professional
N° d'article	3 601 K61 60.	3 601 K61 50.	3 601 K61 70.
Plage de travail (rayon) <sup>1)</sup>			
– sans récepteur, env.	30 m	30 m	50 m
– avec récepteur, env.	125 m	150 m	150 m
Précision de nivellement <sup>1) 2)</sup>	±0,1 mm/m	±0,1 mm/m	±0,1 mm/m
Plage typique de nivellement automatique	±8 % (±5°)	±8 % (±5°)	±8 % (±5°)
Temps typique de nivellement	15 s	15 s	15 s
Vitesse de rotation	150/300/600 tr/min	150/300/600 tr/min	150/300/600 tr/min
Angle d'ouverture en mode traçage de lignes	10/25/50°	10/25/50°	10/25/50°
Température de fonctionnement	-10 ... +50 °C	-10 ... +50 °C	0 ... +40 °C
Température de stockage	-20 ... +70 °C	-20 ... +70 °C	-20 ... +70 °C
Humidité relative de l'air max.	90 %	90 %	90 %
Classe laser	2	3R	3R
Type de laser	635 nm, <1 mW	635 nm, <5 mW	532 nm, <5 mW
Ø Faisceau laser à l'orifice de sortie env. <sup>1)</sup>	5 mm	5 mm	5 mm
Raccord de trépied (horizontal)	5/8"-11	5/8"-11	5/8"-11
Accus (NiMH)	2 x 1,2 V HR20 (D) (9 Ah)	2 x 1,2 V HR20 (D) (9 Ah)	2 x 1,2 V HR20 (D) (9 Ah)
Piles (alcalines au manganèse)	2 x 1,5 V LR20 (D)	2 x 1,5 V LR20 (D)	2 x 1,5 V LR20 (D)
Autonomie env.			
– Accus (NiMH)	40 h	30 h	20 h
– Piles (alcalines au manganèse)	60 h	50 h	30 h
Poids suivant EPTA-Procédure 01/2003	1,8 kg	1,8 kg	1,8 kg
Dimensions	190 x 180 x 170 mm	190 x 180 x 170 mm	190 x 180 x 170 mm
Type de protection	IP 54 (étanche à la poussière et aux projections d'eau)	IP 54 (étanche à la poussière et aux projections d'eau)	IP 54 (étanche à la poussière et aux projections d'eau)

1) pour 20 °C

2) le long des axes

Attention au numéro d'article se trouvant sur la plaque signalétique de l'appareil de mesure. Les désignations commerciales des différents appareils peuvent varier.

Le numéro de série **19** qui se trouve sur la plaque signalétique permet une identification précise de votre appareil.

## 42 | Français

**Chargeur**

N° d'article		2 610 A13 782
Tension nominale	V~	100–240
Fréquence	Hz	50/60
Tension de charge de l'accu	V=	7,5
Courant de charge	A	1,0
Plage de température de charge admissible	°C	0–45
Durée de charge	h	14
Nombre cellules de batteries rechargeables		2
Tension nominale (Accus)	V=	2 x 1,2
Poids suivant EPTA-Procedure 01/2003	kg	0,2
Classe de protection		□/II

**Éléments de l'appareil**

La numérotation des éléments de l'appareil se réfère à la représentation du laser rotatif et du chargeur sur les pages graphiques.

- 1 Voyant d'alerte fonction anti-chocs
- 2 Touche d'alerte anti-chocs
- 3 Affichage nivellement automatique
- 4 Interrupteur Marche/Arrêt laser rotatif
- 5 Touche du mode rotation et du choix de la vitesse de rotation
- 6 Faisceau laser en rotation
- 7 Cellule de réception pour télécommande
- 8 Orifice de sortie du faisceau laser
- 9 Faisceau d'aplomb
- 10 Tête de rotation
- 11 Touche du mode traçage de lignes et du choix de la longueur de ligne
- 12 Affichage état de charge
- 13 Pack d'accus\*
- 14 Compartiment à piles
- 15 Blocage du compartiment à piles
- 16 Blocage du pack d'accus\*
- 17 Prise pour fiche de charge\*
- 18 Raccord de trépied 5/8"
- 19 Numéro de série
- 20 Plaque signalétique du laser

21 Plaque signalétique orifice de sortie du faisceau laser (GRL 300 HV/GRL 300 HVG)

- 22 Chargeur\*
- 23 Fiche de secteur du chargeur\*
- 24 Fiche de charge\*
- 25 Télécommande\*
- 26 Trépied\*
- 27 Platine de mesure du laser de chantier\*
- 28 Récepteur\*
- 29 Lunettes de vision du faisceau laser\*
- 30 Dispositif de fixation murale/unité d'alignement\*
- 31 Vis de fixation du dispositif de fixation murale\*
- 32 Vis de l'unité d'alignement\*
- 33 Vis 5/8" sur le dispositif de fixation murale\*
- 34 Mire avec pied\*
- 35 Platine de mesure de plafond\*
- 36 Coffret

\* Les accessoires décrits ou illustrés ne sont pas tous compris dans la fourniture.

## Montage

### Alimentation en énergie du laser rotatif

#### Utilisation avec piles/accus

Pour le fonctionnement de l'appareil de mesure, nous recommandons d'utiliser des piles alcalines au manganèse ou des accumulateurs.

Pour ouvrir le compartiment à piles **14**, tournez le blocage **15** en position  et retirez le compartiment à piles.

Veillez à respecter la polarité lorsque vous insérez les piles dans le compartiment à piles ; voir marquage.

Remplacez toujours toutes les piles en même temps. N'utilisez que des piles de la même marque avec la même capacité.

Fermez le compartiment à piles **14** et tournez le blocage **15** en position .

Si des piles ont été insérées dans le mauvais sens, l'appareil de mesure fonctionnera pas. Respectez la polarité en insérant les piles.

- **Sortez les piles de l'appareil de mesure au cas où l'appareil ne serait pas utilisé pendant une période prolongée.** En cas de stockage prolongé, les piles peuvent se corroder et se décharger.

#### Utilisation avec pack d'accus

Avant la première mise en service, chargez le pack d'accus **13**. Le pack d'accus ne peut être chargé qu'avec le chargeur prévu à cet effet **22**.

- **Tenez compte de la tension du réseau !** La tension de la source de courant doit correspondre aux indications se trouvant sur la plaque signalétique du chargeur. Les chargeurs marqués 230 V peuvent également fonctionner sous 220 V.

Enfoncez la fiche de secteur **23** appropriée pour votre réseau dans le chargeur **22** et laissez-la s'encliqueter.

Enfoncez la fiche de charge **24** du chargeur dans la douille du chargeur d'accu **17**. Branchez le chargeur sur le réseau de courant électrique. Le processus de charge du pack d'accus déchargé dure 14 h env. Le chargeur et le pack d'accu sont protégés contre une surcharge.

Un pack d'accus neuf ou un accu qui n'a pas été utilisé pendant une période prolongée n'atteint sa pleine puissance qu'après environ 5 cycles complets de charge et de décharge.

Ne rechargez pas le pack d'accus **13** après chaque utilisation, ceci réduirait sa capacité. Ne chargez le pack d'accus que lorsque le voyant indiquant l'état de charge **12** clignote ou demeure allumé en permanence.

Si l'autonomie de l'accu diminue considérablement après les recharges effectuées, cela signifie que le pack d'accus est usagé et qu'il doit être remplacé.

Au cas où le pack d'accus serait déchargé, il est possible de faire fonctionner l'appareil de mesure par l'intermédiaire du chargeur **22** lorsque celui-ci est branché au réseau. Mettez l'appareil de mesure hors fonctionnement, chargez le pack d'accus pendant 10 minutes env. et remettez l'appareil de mesure en marche, le chargeur y étant connecté.

Pour remplacer le pack d'accus **13**, tournez le blocage **16** en position  et retirez complètement le pack d'accus **13**.

Insérez un nouveau pack d'accus et tournez le blocage **16** en position .

- **Sortez le pack d'accus de l'appareil de mesure au cas où l'appareil ne serait pas utilisé pendant une période prolongée.** En cas de stockage prolongé, les piles peuvent se corroder et se décharger.

#### Affichage état de charge

Si le voyant lumineux indiquant l'état de charge **12** se met à clignoter rouge pour la première fois, l'appareil de mesure peut continuer à fonctionner pendant 2 heures.

Si le voyant lumineux indiquant l'état de charge **12** reste constamment allumé rouge, il n'est plus possible d'effectuer des mesures. L'appareil de mesure s'arrête automatiquement au bout d'une minute.

## Fonctionnement

### Mise en service du laser rotatif

- ▶ **Protégez l'appareil de mesure contre l'humidité, ne l'exposez pas directement aux rayons du soleil.**
- ▶ **N'exposez pas l'appareil de mesure à des températures extrêmes ou de forts changements de température.** Ne le stockez pas trop longtemps dans une voiture par ex. S'il est exposé à d'importants changements de température, laissez-le revenir à la température ambiante avant de le remettre en marche. Des températures extrêmes ou de forts changements de température peuvent réduire la précision de l'appareil de mesure.
- ▶ **Évitez les chocs ou les chutes de l'appareil de mesure.** Lorsque l'appareil de mesure a été soumis à de fortes sollicitations extérieures, effectuez toujours un contrôle de précision avant de continuer à travailler (voir « Précision de nivellement du laser rotatif », page 46).

### Montage de l'appareil de mesure

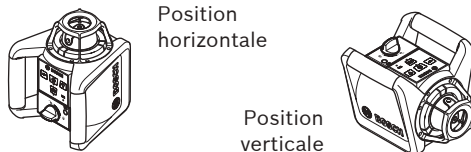

Positionnez l'appareil de mesure sur un support stable en position horizontale ou verticale, montez-le sur un trépied **26** ou sur le dispositif de fixation murale **30** avec unité d'alignement.

Compte tenu de sa précision de nivellement, l'appareil de mesure réagit très sensiblement aux chocs et aux changements de position. Veillez pour cette raison à maintenir l'appareil de mesure dans une position stable afin d'éviter d'interrompre son fonctionnement après une opération de renivellement.

### Mise en marche/arrêt

- ▶ **Ne pas diriger le faisceau laser vers des personnes ou des animaux (surtout pas à la hauteur de l'œil) et ne jamais regarder dans le faisceau laser (même si vous êtes à grande distance de ce dernier).** Immédiatement après avoir été mis en marche, l'appareil de mesure envoie un faisceau d'aplomb vertical **9** et un faisceau laser variable **6**.

Pour **mettre en marche** l'appareil de mesure, appuyez sur l'interrupteur Marche/Arrêt **4**. Les affichages **1**, **3** et **12** s'allument brièvement. L'appareil de mesure commence immédiatement le nivellement automatique. Pendant le processus de nivellement, l'affichage de nivellement **3** clignote vert et le laser clignote en mode marquage des points.

Le nivellement de l'appareil de mesure est terminé lorsque l'affichage de nivellement **3** reste allumé vert en permanence et le laser reste allumé en permanence. Une fois le nivellement terminé, l'appareil de mesure se met automatiquement en mode rotation.

Les touches **5** et **11** permettent de sélectionner le mode de fonctionnement même durant le processus de nivellement (voir « Modes du laser rotatif », page 45). Dans ce cas-là, une fois le processus de nivellement terminé, l'appareil de mesure se met dans le mode sélectionné.

Pour **arrêter** l'appareil de mesure, appuyez à nouveau sur la touche Marche/Arrêt **4**.

- ▶ **Ne laissez pas sans surveillance l'appareil de mesure allumé et éteignez-le après utilisation.** D'autres personnes pourraient être éblouies par le faisceau laser.

L'appareil de mesure s'arrête automatiquement pour ménager les piles, s'il se trouve en dehors de la plage de nivellement automatique pendant plus de 2 h ou lorsque l'avertissement de choc à été déclenché pendant plus de 2 h (voir « Nivellement automatique du laser rotatif », page 46). Positionnez l'appareil de mesure à nouveau et redémarrez-le.

## Modes du laser rotatif

### Vue d'ensemble

Les trois modes de fonctionnement sont possibles en position horizontale ou verticale de l'appareil de mesure.

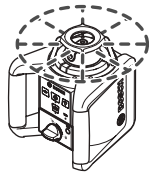

#### Mode rotation

Le mode rotation est surtout recommandé lorsque le récepteur est utilisé. Vous pouvez choisir entre différentes vitesses de rotation.



#### Mode traçage de lignes

Dans ce mode de fonctionnement, le faisceau laser en rotation se déplace dans un angle d'ouverture limité. De ce fait, la visibilité du faisceau laser s'en trouve accrue par rapport au mode rotation. Vous pouvez choisir entre différents angles d'ouverture.



#### Mode marquage de points

C'est dans ce mode de fonctionnement que l'on atteint la meilleure visibilité du faisceau laser en rotation. Ce mode de fonctionnement est utilisé par ex. pour le simple report de hauteurs ou pour le contrôle de tracés en hauteur parfaitement horizontaux.



#### Mode rotation (150/300/600 tr/min)

Après sa mise en marche, l'appareil de mesure se trouve toujours en mode rotation à la vitesse de rotation moyenne.

Pour passer du mode traçage de lignes au mode rotation, appuyez sur la touche du mode rotation **5**. Le mode rotation démarre à la vitesse de rotation moyenne.

Pour modifier la vitesse de rotation, appuyez à nouveau sur la touche du mode rotation **5** jusqu'à ce que la vitesse souhaitée soit atteinte.

Il est recommandé de choisir la vitesse de rotation la plus élevée lorsque vous travaillez avec le récepteur. Lors du travail sans récepteur, réduisez la vitesse de rotation pour une meilleure visibilité du faisceau laser et utilisez les lunettes de vision de faisceau laser **29**.



#### Mode traçage de lignes, mode marquage de points (10°/25°/50°, 0°)

Pour passer au mode traçage de lignes ou au mode marquage de points, appuyez sur la touche du mode traçage de lignes **11**. L'appareil de mesure passe au service de traçage de lignes avec le plus petit angle d'ouverture.

Pour modifier l'angle d'ouverture, appuyez sur la touche du service de traçage de lignes **11**. L'angle d'ouverture est agrandi en deux étapes et la vitesse de rotation augmente avec chaque étape. Si l'on appuie sur la touche du service traçage de lignes **11** une troisième fois, l'appareil de mesure passe en mode marquage de points à la suite d'une brève durée d'oscillation. Appuyer à nouveau sur la touche **11** remet l'appareil en service de traçage de lignes avec le plus petit angle d'ouverture.

**Note :** En raison de l'inertie, le laser peut dépasser légèrement les points extrêmes de la ligne laser.

Pour positionner la ligne laser ou le point laser à l'intérieur du plan de rotation, tournez la tête de rotation **10** manuellement dans la position souhaitée ou utilisez la télécommande **25**.

#### Tourner le plan de rotation en position verticale

Lorsque l'appareil de mesure est en position verticale, il est possible d'ajuster le point laser, la ligne laser ou le plan de rotation autour du sens vertical au moyen de la télécommande **25**. Respectez les instructions d'utilisation de la télécommande.

## Nivellement automatique du laser rotatif

### Vue d'ensemble

Après avoir été mis en marche, l'appareil de mesure détecte lui-même la position horizontale ou verticale. Pour passer de la position horizontale à la position verticale et inversement, éteignez l'appareil de mesure, repositionnez-le et remettez-le en marche.

Après avoir été mis en fonctionnement, l'appareil de mesure contrôle la position horizontale ou verticale et compense automatiquement les inégalités à l'intérieur de la plage de nivellement automatique de 8 % env. (5°).

Au cas où l'appareil de mesure serait incliné de plus de 8 % après avoir été mis en fonctionnement ou après une modification de position, le nivellement n'est plus possible. Dans ce cas, le rotor s'arrête, le laser clignote et l'affichage de nivellement **3** reste allumé rouge en permanence. Positionnez l'appareil de mesure à nouveau et attendez le nivellement. Sans nouveau positionnement, le laser s'arrête automatiquement au bout de 2 min, et l'appareil de mesure au bout de 2 h.

Lorsque l'appareil de mesure est nivelé, il contrôle constamment la position horizontale ou verticale. Lorsque la position est modifiée, un nivellement automatique est effectué. Le rotor s'arrête afin d'éviter des mesures erronées durant le processus de nivellement, le laser clignote et l'affichage de nivellement **3** clignote vert.



### Fonction d'alerte anti-chocs

L'appareil de mesure dispose d'une fonction d'alerte anti-chocs empêchant, en cas de modifications de position ou de secousses de l'appareil de mesure, ou en cas de vibrations, le nivellement sur une hauteur modifiée, évitant ainsi des erreurs de hauteur.

Pour **mettre en marche** l'avertissement de choc, appuyez sur la touche avertissement de choc **2**. L'avertissement de choc **1** reste allumé vert en permanence, et au bout de 30 s, l'avertissement de choc est activé.

Si lors d'une modification de position de l'appareil de mesure, la plage de précision du nivellement est dépassée ou si une forte secousse est

détectée, l'avertissement de choc est déclenché. La rotation s'arrête, le laser clignote, l'affichage de nivellement **3** s'éteint et l'affichage de l'avertissement de choc **1** clignote rouge. Le mode de service actuel est mémorisé.

Appuyez sur la touche avertissement de choc **2** quand l'avertissement de choc est déclenché. La fonction d'avertissement de choc redémarre et l'appareil de mesure commence le nivellement. Dès que l'appareil de mesure est nivelé (l'affichage de nivellement **3** reste allumé vert en permanence), il démarre dans le mode de service mémorisé. Vérifiez maintenant la hauteur du faisceau laser à partir d'un point de référence et, le cas échéant, corrigez la hauteur.

Si, quand l'avertissement de choc est déclenché, la fonction ne redémarre pas lorsque l'on appuie sur la touche **2**, le laser s'arrête automatiquement au bout de 2 min, et l'appareil de mesure au bout de 2 h.

Pour **éteindre** la fonction avertissement de choc, appuyez une fois sur la touche avertissement de choc **2**, ou bien deux fois, si l'avertissement de choc est déclenché (affichage d'avertissement de choc **1** clignote rouge). L'affichage d'avertissement de choc **1** s'éteint quand l'avertissement de choc est arrêté.

## Précision de nivellement du laser rotatif

### Influences sur la précision

C'est la température ambiante qui exerce la plus grande influence. Ce sont notamment les différences de température entre le sol et la hauteur de travail qui peuvent faire dévier le faisceau laser.

Ces déviations commencent à avoir de l'importance à partir d'une distance à mesurer de 20 m env. et, à une distance de 100 m, elles peuvent dépasser de deux à quatre fois la déviation à 20 m.

Puisque la stratification de la température est à son maximum à proximité du sol, l'appareil de mesure devrait toujours être monté sur un trépied à partir d'une distance à mesurer de 20 m. En plus, si possible, installez l'appareil de mesure au centre de la zone de travail.

### Contrôle de la précision de l'appareil de mesure

Outre les influences extérieures, des influences spécifiques à l'appareil (par ex. chutes ou chocs violents) peuvent entraîner de légères divergences. Avant de commencer tout travail, contrôlez donc la précision de l'appareil de mesure.

Pour ce contrôle, il est nécessaire de travailler sur une distance dégagée de 20 m sur un sol stable entre deux murs A et B. Lorsque – l'appareil de mesure se trouve en position horizontale – il faut effectuer un mesurage d'inversion dans les deux sens X et Y (pour chaque axe en positif et négatif) (en tout 4 mesurages complets).

- Montez l'appareil de mesure en position horizontale près du mur A sur un trépied **26** (accessoire) ou placez-le sur un sol solide et plan. Mettez l'appareil de mesure en marche.

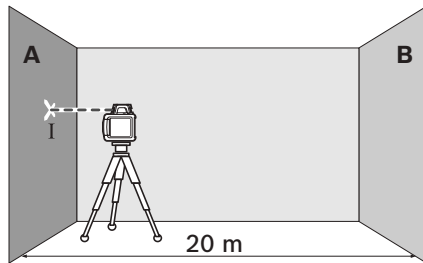

- Après avoir effectué le nivellement, dirigez le faisceau laser en mode marquage de points sur le mur le plus proche A. Marquez le milieu du point du faisceau laser près du mur (point I).

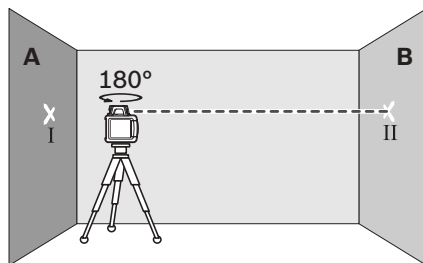

- Tournez l'appareil de mesure de 180°, laissez-le effectuer un nivellement automatique et marquez le point de croisement des faisceaux laser sur le mur d'en face B (point II).
- Placez l'appareil de mesure – sans le tourner – près du mur B, mettez-le en marche et laissez-le se niveler automatiquement.

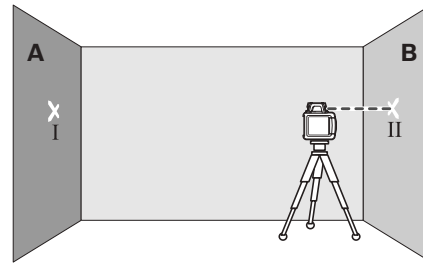

- Ajustez l'appareil de mesure en hauteur (à l'aide du trépied ou, le cas échéant, à l'aide de cales appropriées) de sorte que le point de croisement des faisceaux laser touche le point II sur le mur B tracé auparavant.

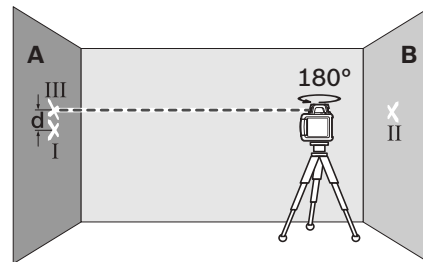

- Tournez l'appareil de mesure de 180° sans modifier la hauteur. Laissez-le se niveler automatiquement et marquez le milieu du point du faisceau laser sur le mur A (point III). Veillez à ce que point III soit positionné aussi verticalement que possible au-dessus ou en-dessous du point I.
- L'écart **d** entre les deux points I et III marqués sur le mur A indique la divergence de précision réelle de l'appareil de mesure pour le sens mesuré.

Répétez ce processus de mesure pour les trois autres sens. Pour ce faire, tournez l'appareil de mesure avant chaque processus de mesure de 90°.

Pour une distance à mesurer de  $2 \times 20 \text{ m} = 40 \text{ m}$ , la divergence de précision max. admissible est de :

$$40 \text{ m} \times \pm 0,1 \text{ mm/m} = \pm 4 \text{ mm.}$$

Par conséquent, la différence **d** entre les points I et III pour chacun des quatre mesurages ne doit être que 4 mm max.

Si l'appareil de mesure dépasse la divergence maximale de précision pour un des quatre mesurages, le faire contrôler par un service après-vente Bosch.

## Instructions d'utilisation

- **Pour un marquage de points, n'utilisez que le milieu du point laser.** La taille du point laser est modifiée en fonction de la distance.

### Lunettes de vision du faisceau laser (accessoire)

Les lunettes de vision du faisceau laser filtrent la lumière ambiante. L'œil perçoit ainsi la lumière rouge du laser comme étant plus claire.

- **Ne pas utiliser les lunettes de vision du faisceau laser en tant que lunettes de protection.** Les lunettes de vision du faisceau laser servent à mieux visualiser le faisceau laser, elles ne protègent cependant pas du rayonnement laser.
- **Ne pas utiliser les lunettes de vision du faisceau laser en tant que lunettes de soleil ou en circulation routière.** Les lunettes de vision du faisceau laser ne protègent pas parfaitement contre les rayons ultra-violet et réduisent la perception des couleurs.

### Travailler avec récepteur (accessoire)

Dans des conditions d'éclairage défavorables (environnement éclairé, soleil en direct) et sur de grandes distances, utilisez le récepteur **28** afin de détecter plus facilement le faisceau laser.

Pour travailler avec le récepteur, choisissez le mode de rotation avec la vitesse de rotation la plus élevée.

Pour travailler avec le récepteur, lisez et tenez compte du mode d'emploi de ce dernier.

### Travailler avec la télécommande (accessoire)

Lorsqu'on appuie sur les touches de commande, l'appareil de mesure peut être dénivelé de sorte que la rotation s'arrête pour une courte durée. Cet effet est évité par l'utilisation de la télécommande **25**.

Les lentilles de réception **7** de la télécommande se trouvent sur les quatre côtés de l'appareil de mesure, entre autres au dessus du tableau de commande sur la face avant.

### Travailler avec le trépied (accessoire)

L'appareil de mesure dispose d'un support de trépied 5/8" pour mode horizontal sur un trépied. Placez l'appareil de mesure avec le raccord du trépied **18** sur le filet 5/8" du trépied et serrez-le au moyen de la vis de blocage du trépied.

Si le trépied **26** dispose d'une graduation sur la rallonge le décalage en hauteur peut être réglé directement.

### Travailler avec le dispositif de fixation murale et unité d'alignement (accessoire) (voir figure A)

Il est également possible de monter l'appareil de mesure sur le dispositif de fixation murale avec l'unité d'alignement **30**. Vissez à cet effet la vis 5/8" **33** du dispositif de fixation murale dans le raccord du trépied **18** se trouvant sur l'appareil de mesure.

Montage sur un mur : Le montage sur un mur est recommandé p.ex. pour les travaux à une hauteur supérieure à la rallonge de trépieds ou pour les travaux sur un sol instable et sans trépied. Pour ce faire, fixez le dispositif de fixation murale **30** avec l'appareil de mesure monté aussi verticalement que possible sur un mur.

Pour le montage mural, vous pouvez soit serrer le dispositif de fixation murale **30** à l'aide de la vis de fixation **31** sur une barre d'une largeur de 8 mm max, soit l'accrocher à l'aide de deux crochets.

Montage sur un trépied : Il est également possible de visser le dispositif de fixation murale **30** avec le support de trépied sur le dos sur un trépied. Cette fixation est recommandée surtout pour des travaux pour lesquels le plan de rotation doit être dirigé vers une ligne de référence.

A l'aide de l'unité d'alignement, il est possible de décaler l'appareil de mesure verticalement (lors d'un montage sur un mur) ou horizontalement (lors d'un montage sur un trépied) dans une plage de 16 cm environ. Desserrez à cet effet la vis **32** se trouvant sur l'unité d'alignement, décalez l'appareil de mesure pour le mettre dans la position souhaitée et resserrez la vis **32**.



### Travailler avec la platine de mesure de plafond (voir figure A)

Pour un alignement en hauteur **35** facile de plafonds suspendus, il est possible d'utiliser la platine de mesure de plafond. Fixez la platine de mesure de plafond au moyen de la fixation magnétique par ex. sur un support.

La moitié réfléchissante de la platine de mesure de plafond améliore la visibilité du faisceau laser dans des conditions défavorables, la moitié transparente rend le faisceau laser visible même du côté arrière.

### Travailler avec la mire (accessoire)

A l'aide de la mire **34**, il est possible de reporter le marquage du faisceau laser sur le sol ou de reporter la hauteur du laser sur le mur.

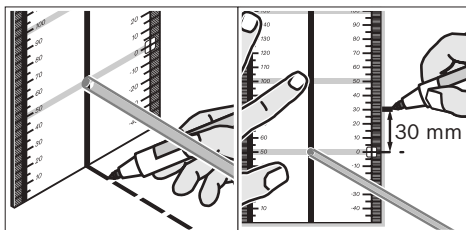

Le point zéro et la graduation permettent de mesurer l'écart par rapport à la hauteur souhaitée et de le reporter sur un autre emplacement. Il n'est donc pas nécessaire d'ajuster l'appareil de mesure précisément sur la hauteur à reporter.

La mire **34** dispose d'un revêtement réfléchissant pour améliorer la visibilité du faisceau laser à une distance plus importante ou en cas d'un fort ensoleillement. L'augmentation de la luminosité n'est visible que lorsqu'on regarde en parallèle avec le faisceau laser sur la mire.

### Travailler avec la mire graduée (accessoire) (voir figure H)

Pour le contrôle de planéité ou le marquage des inclinaisons, il est recommandé d'utiliser la mire graduée **27** en combinaison avec le récepteur de faisceau laser.

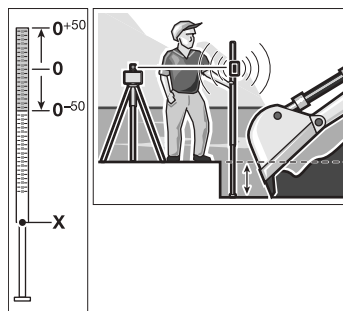

Une graduation relative ( $\pm 50$  cm) est sur la mire graduée **27**. Sa hauteur zéro peut être présélectionnée sur la rallonge. Ceci permet de lire directement des écarts de la hauteur souhaitée.

## Exemples d'utilisation

### Reporter/vérifier des hauteurs (voir figure B)

Placez l'appareil de mesure en position horizontale sur un support stable ou montez-le sur un trépied **26** (accessoire).

Travailler avec le trépied : Alignez le faisceau laser sur la hauteur souhaitée. Reportez ou vérifiez la hauteur sur le lieu cible.

Travailler sans trépied : Déterminez la différence en hauteur entre le faisceau laser et la hauteur au niveau du point de référence au moyen de la platine de mesure **34**. Reportez ou vérifiez la différence en hauteur mesurée sur le lieu cible.

**Alignement parallèle du faisceau d'aplomb/traçage des angles droits (voir figure C)**

Lorsqu'il s'agit de tracer des angles droits ou installer des cloisons, alignez le faisceau d'aplomb **9** parallèlement, c'est-à-dire à la même distance par rapport à la ligne de référence (p.ex. mur, joint de carrelage).

A cet effet, mettez l'appareil de mesure en position verticale et positionnez-le de façon à ce que le faisceau d'aplomb soit dirigé à peu près en parallèle à la ligne de référence.

Pour le positionnement exacte, mesurez l'écart entre le faisceau d'aplomb et la ligne de référence directement sur l'appareil de mesure à l'aide de la platine de mesure **34**. Mesurez de nouveau l'écart entre le faisceau d'aplomb et la ligne de référence à une distance aussi grande que possible de l'appareil de mesure. Alignez le faisceau d'aplomb de sorte qu'il se trouve à la même distance par rapport à la ligne de référence que lors du mesurage directement auprès de l'appareil de mesure.

L'angle droit vers le faisceau d'aplomb **9** est indiqué par le faisceau laser **6** variable.

**Traçage des verticales/des plans verticaux (voir figure D)**

Pour tracer une verticale ou un plan vertical, positionnez l'appareil de mesure verticalement. Si le plan vertical doit être perpendiculaire par rapport à une ligne de référence (par ex. mur), alignez le faisceau d'aplomb **9** sur cette ligne de référence.

La verticale est indiquée par le faisceau laser en rotation **6**.

**Travailler sans récepteur (voir figure E)**

Dans des conditions d'éclairage favorables (environnement sombre) et sur des distances courtes, il est possible de travailler sans récepteur. Pour une meilleure visibilité du faisceau laser, choisissez soit le mode traçage de lignes soit le mode marquage des points et tournez la tête de rotation **10** manuellement vers le lieu cible.

**Travailler avec récepteur (voir figure F)**

Dans des conditions d'éclairage défavorables (environnement éclairé, soleil en direct) et sur des grandes distances, utilisez le récepteur afin de détecter plus facilement les lignes laser. Pour travailler avec récepteur, choisissez le mode de rotation à la vitesse de rotation la plus élevée.

**Mesurages sur des grandes distances (voir figure G)**

Pour les mesurages sur des grandes distances, il est toujours nécessaire d'utiliser le récepteur de faisceau laser pour trouver le faisceau laser. Afin de réduire des perturbations, il est recommandé de positionner l'appareil de mesure toujours au milieu d'un plan de travail et sur un trépied.

**Travailler à l'extérieur (voir figure H)**

Il est recommandé de toujours utiliser le récepteur à l'extérieur.

Pour les travaux sur un sol peu fiable, montez l'appareil sur le trépied **26**. Activez la fonction d'avertissement de choc afin d'éviter des mesures erronées dans le cas de mouvements de sol ou des secousses de l'appareil de mesure.

## Vue globale des affichages

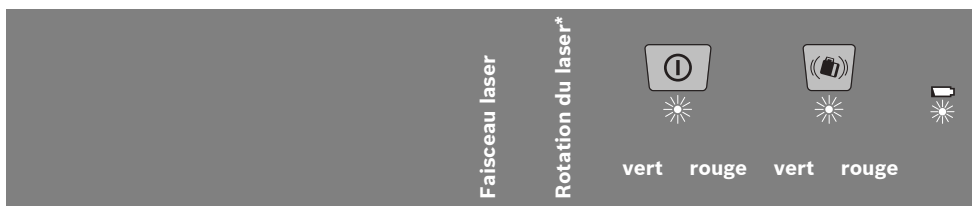

Mettre en fonctionnement l'appareil de mesure (test automatique pendant 1 sec)			●		●	●
Nivellement automatique ou nivellement ultérieur	2x/s	○	2x/s			
Appareil de mesure nivelé/prêt à fonctionner	●	●	●			
Dépassement de la plage de nivellement automatique	2x/s	○	●			
Avertissement de choc activé				●		
Avertissement de choc déclenché	2x/s	○			2x/s	
Tension de la pile pour un fonctionnement de ≤2 h						2x/s
Pile déchargée	○	○				●

\* en mode traçage des lignes ou en mode rotation

2x/s    Fréquence de clignotement (deux fois par seconde)

●        Service permanent

○        Fonction arrêtée

## Entretien et Service Après-Vente

### Nettoyage et entretien

Maintenez le laser rotatif et le chargeur toujours propre.

N'immergez jamais le laser rotatif et le chargeur dans l'eau ou dans d'autres liquides.

Nettoyez l'appareil à l'aide d'un chiffon doux et humide. N'utilisez pas de détergents ou de solvants.

Nettoyez régulièrement le laser rotatif, en particulier les surfaces se trouvant près de l'ouverture de sortie du laser en veillant à éliminer les poussières.

Si, malgré tous les soins apportés à la fabrication et au contrôle du laser rotatif ou du chargeur, ceux-ci présentaient un défaut, la réparation ne doit être confiée qu'à une station de Service Après-Vente agréée pour l'outillage Bosch. Ne démontez pas le laser rotatif et le chargeur vous-même.

Pour toute demande de renseignement ou commande de pièces de rechange, nous préciser impérativement le numéro d'article à dix chiffres du laser rotatif ou du récepteur indiqué sur la plaque signalétique.

## Service Après-Vente et Assistance Des Clients

Notre Service Après-Vente répond à vos questions concernant la réparation et l'entretien de votre produit et les pièces de rechange. Vous trouverez des vues éclatées ainsi que des informations concernant les pièces de rechange également sous :

**www.bosch-pt.com**

Les conseillers techniques Bosch sont à votre disposition pour répondre à vos questions concernant l'achat, l'utilisation et le réglage de vos produits et de leurs accessoires.

### France

Vous êtes un utilisateur, contactez :

Le Service Clientèle Bosch Outillage Electroportatif

Tel. : 0 811 36 01 22

(coût d'une communication locale)

Fax : +33 (0) 1 49 45 47 67

E-Mail :

contact.outillage-electroportatif@fr.bosch.com

Vous êtes un revendeur, contactez :

Robert Bosch (France) S.A.S.

Service Après-Vente Electroportatif

126, rue de Stalingrad

93705 DRANCY Cédex

Tel. : +33 (0) 1 43 11 90 06

Fax : +33 (0) 1 43 11 90 33

E-Mail :

sav.outillage-electroportatif@fr.bosch.com

### Belgique, Luxembourg

Tel. : +32 (070) 22 55 65

Fax : +32 (070) 22 55 75

E-Mail : outillage.gereedschap@be.bosch.com

### Suisse

Tel. : +41 (044) 8 47 15 12

Fax : +41 (044) 8 47 15 52

### Autres pays

Pour avoir des renseignements concernant la garantie, les travaux d'entretien ou de réparation ou les pièces de rechange, veuillez contacter votre détaillant spécialisé.

## Élimination des déchets

Le laser rotatif, le chargeur ainsi que leurs accessoires et emballages, doivent pouvoir suivre chacun une voie de recyclage appropriée.

Ne jetez pas les lasers rotatifs, les chargeurs et les accus/piles avec les ordures ménagères !

### Seulement pour les pays de l'Union Européenne :



Conformément à la directive européenne 2002/96/CE, les appareils de mesure et les chargeurs dont on ne peut plus se servir, et conformément à la directive européenne 2006/66/CE, les accus/piles usés ou défectueux doivent être isolés et suivre une voie de recyclage appropriée.

Les accus/piles dont on ne peut plus se servir peuvent être déposés directement auprès de :

#### Suisse

Batrec AG

3752 Wimmis BE

#### Accus/piles :

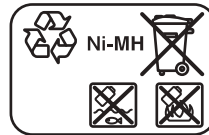

**Ni-MH** : Nickel Métal Hydride

**Sous réserve de modifications.**

## Instrucciones de seguridad

### Láser rotativo



Deberán leerse íntegramente y respetarse todas las instrucciones para poder trabajar sin peligro y de forma segura con el aparato de medición. Jamás desvirtúe las señales de advertencia del aparato de medición. **GUARDE ESTAS INSTRUCCIONES EN UN LUGAR SEGURO.**

- ▶ **Atención:** en caso de utilizar unos dispositivos de manejo y ajuste diferentes de los aquí indicados, o al seguir un procedimiento diferente, ello puede comportar una exposición peligrosa a la radiación.
- ▶ **No use las gafas para láser como gafas de protección.** Las gafas para láser le ayudan a detectar mejor el rayo láser, pero no le protegen de la radiación láser.
- ▶ **No emplee las gafas para láser como gafas de sol ni para circular.** Las gafas para láser no le protegen suficientemente contra los rayos ultravioleta y además no le permiten apreciar correctamente los colores.
- ▶ **Únicamente haga reparar su aparato de medición por un profesional, empleando exclusivamente piezas de repuesto originales.** Solamente así se mantiene la seguridad del aparato de medición.
- ▶ **No utilice el aparato de medición en un entorno con peligro de explosión, en el que se encuentren combustibles líquidos, gases o material en polvo.** El aparato de medición puede producir chispas e inflamar los materiales en polvo o vapores.
- ▶ **No abra el bloque acumulador.** En el caso contrario, podría producirse un cortocircuito.



Proteja el bloque acumulador del calor excesivo como, p. ej., de una exposición prolongada al sol, del fuego, del agua, y de la humedad. Existe el riesgo de explosión.

- ▶ **Si no utiliza el bloque acumulador, guárdelo separado de clips, monedas, llaves, clavos, tornillos o demás objetos metálicos que pudieran puentear sus contactos.** El cortocircuito de los contactos del acumulador puede causar quemaduras o un incendio.
- ▶ **La utilización inadecuada del acumulador puede provocar fugas de líquido. Evite el contacto con él. En caso de un contacto accidental enjuagar el área afectada con abundante agua. En caso de un contacto con los ojos recurra además inmediatamente a un médico.** El líquido del acumulador puede irritar la piel o producir quemaduras.
- ▶ **Únicamente cargue el bloque acumulador con el cargador indicado en estas instrucciones de servicio.** Si se intenta cargar acumuladores de un tipo diferente al previsto para el cargador ello puede acarrear un incendio.
- ▶ **Solamente utilice bloques acumulador originales Bosch de la tensión indicada en la placa de características de su aparato de medición.** Si se utilizan bloques acumulador diferentes, como, p. ej., imitaciones, bloques acumulador recuperados, o de otra marca, existe el riesgo de que éstos exploten y causen daños personales o materiales.

### GRL 250 HV

- ▶ **El aparato de medición se suministra de serie con una señal de advertencia en inglés (en la ilustración del aparato de medición, ésta corresponde a la posición 20).**



- ▶ **Antes de la primera puesta en marcha, pegue encima de la señal de aviso en inglés la etiqueta adjunta redactada en su idioma.**

- ▶ **No oriente el rayo láser contra personas ni animales, ni mire directamente hacia el rayo láser.** Este aparato de medición genera radiación láser de la clase 2 según IEC 60825-1. Esta radiación puede deslumbrar a las personas.
- ▶ **No deje que los niños puedan utilizar desatendidos el aparato de medición por láser.** Podrían deslumbrar, sin querer, a otras personas.

### GRL 300 HV/GRL 300 HVG

- ▶ **El aparato de medición se suministra de serie con dos señales de aviso en inglés (en la ilustración del aparato de medición, éstas corresponden a las posiciones 20 y 21):**

#### GRL 300 HV:



#### GRL 300 HVG:



#### GRL 300 HV/GRL 300 HVG:

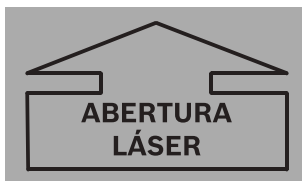

- ▶ **Antes de la primera puesta en marcha, pegue encima del texto en inglés impreso en las señales de aviso las etiquetas correspondientes redactadas en su idioma. Las etiquetas se suministran junto con el aparato de medición.**
- ▶ **No oriente el rayo láser contra personas ni animales, ni mire directamente hacia el rayo láser.** Este aparato de medición genera radiación láser de la clase 3R según IEC 60825-1. Al mirar directamente hacia el rayo láser – incluso encontrándose a gran distancia – Ud. puede llegar a dañar su vista.
  - ▶ **Evite la reflexión del rayo láser sobre superficies lisas como cristales o espejos.** También un rayo láser reflejado puede llegar a dañar su vista.
  - ▶ **El aparato de medición solamente deberá ser empleado por aquellas personas que estén familiarizadas con el manejo de aparatos láser.** Según EN 60825-1 ello implica además disponer de los conocimientos necesarios concernientes al efecto biológico del láser sobre el ojo y la piel, así como la correcta protección contra radiación láser como medida para la prevención de peligros.
  - ▶ **Siempre coloque el aparato de medición de manera que los rayos láser sean proyectados a una altura muy por encima o muy por debajo de sus ojos.** De esta forma se asegura que sus ojos no puedan dañarse.
  - ▶ **Identifique el área de utilización del aparato de medición con unas señales de peligro por radiación láser.** De esta manera evita Ud. que personas ajenas a los trabajos accedan al área de peligro.
  - ▶ **No guarde el aparato de medición en lugares accesibles a personas no autorizadas.** Las personas que no estén familiarizadas con el uso del aparato de medición pueden dañarse a sí mismo o a otras personas.
  - ▶ **Tenga en cuenta las prescripciones de uso que pudieran existir en su país para aparatos de medición dotados con un láser de la clase 3R.** El incumplimiento de estas prescripciones podría acarrear lesiones.
  - ▶ **Cuide que esté vigilada o apantallada el área expuesta a la radiación láser.** Si se mantiene controlada el área con radiación láser se evita que pueda ser dañada la vista de personas no involucradas en los trabajos.

## Cargador



**Lea íntegramente estas advertencias de peligro e instrucciones.** En caso de no atenerse a las advertencias de peligro e instrucciones siguientes, ello puede ocasionar una descarga eléctrica, un incendio y/o lesión grave.



**No exponga el cargador a la lluvia ni a la humedad.** La penetración de agua en el cargador aumenta el riesgo de electrocución.

- ▶ **No cargue acumuladores de otra marca o tipo con este cargador.** El cargador solamente es adecuado para cargar el bloque acumulador Bosch utilizado en el láser rotativo. La carga de acumuladores de otra marca o tipo podría originar un incendio o explosión.
  - ▶ **Siempre mantenga limpio el cargador.** La suciedad puede comportar un riesgo de electrocución.
  - ▶ **Antes de cada utilización verificar el estado del cargador, cable y enchufe. No utilice el cargador en caso de detectar algún desperfecto. Jamás intente abrir el cargador por su propia cuenta, y solamente hágalo reparar por personal técnico cualificado empleando exclusivamente piezas de repuesto originales.** Un cargador, cable y enchufe deteriorado comportan un mayor riesgo de electrocución.
  - ▶ **No utilice el cargador sobre una base fácilmente inflamable (p.ej. papel, tela, etc.) ni en un entorno inflamable.** Puesto que el cargador se calienta durante el proceso de carga existe un peligro de incendio.
- ▶ **La utilización inadecuada del acumulador puede provocar fugas de líquido. Evite el contacto con él. En caso de un contacto accidental enjuagar el área afectada con abundante agua. En caso de un contacto con los ojos recurra además inmediatamente a un médico.** El líquido del acumulador puede irritar la piel o producir quemaduras.
  - ▶ **Vigile a los niños y tome las medidas oportunas para evitar que éstos puedan jugar con el cargador.**
  - ▶ **Los niños y personas que presenten una discapacidad mental o física solamente deberán utilizar el cargador bajo la supervisión de una persona, o si han sido instruidos en el uso del mismo.** Una instrucción exhaustiva reduce el riesgo de un manejo incorrecto y lesión.

## Descripción del funcionamiento

Despliegue y mantenga abierta la solapa con la imagen del láser rotativo y del cargador mientras lee las instrucciones de uso.

## Utilización reglamentaria

### Láser rotativo

El aparato de medición ha sido proyectado para determinar y controlar con exactitud niveles horizontales, líneas perpendiculares, alineaciones y puntos de plomada.

El aparato de medición es apropiado para ser utilizado en el interior y a la intemperie.

**Datos técnicos**

Láser rotativo	GRL 250 HV Professional	GRL 300 HV Professional	GRL 300 HVG Professional
Nº de artículo	3 601 K61 60.	3 601 K61 50.	3 601 K61 70.
Alcance (radio) <sup>1)</sup>			
– sin receptor láser, aprox.	30 m	30 m	50 m
– con receptor láser, aprox.	125 m	150 m	150 m
Precisión de nivelación <sup>1) 2)</sup>	±0,1 mm/m	±0,1 mm/m	±0,1 mm/m
Margen de autonivelación, típico	±8 % (±5°)	±8 % (±5°)	±8 % (±5°)
Tiempo de nivelación, típico	15 s	15 s	15 s
Velocidad de rotación	150/300/600 min <sup>-1</sup>	150/300/600 min <sup>-1</sup>	150/300/600 min <sup>-1</sup>
Ángulos de apertura en operación lineal	10/25/50°	10/25/50°	10/25/50°
Temperatura de operación	-10 ... +50 °C	-10 ... +50 °C	0 ... +40 °C
Temperatura de almacenamiento	-20 ... +70 °C	-20 ... +70 °C	-20 ... +70 °C
Humedad relativa máx.	90 %	90 %	90 %
Clase de láser	2	3R	3R
Tipo de láser	635 nm, <1 mW	635 nm, <5 mW	532 nm, <5 mW
Ø del rayo láser a la salida aprox. <sup>1)</sup>	5 mm	5 mm	5 mm
Fijación para trípode (horizontal)	5/8"-11	5/8"-11	5/8"-11
Acumuladores (NiMH)	2 x 1,2 V HR20 (D) (9 Ah)	2 x 1,2 V HR20 (D) (9 Ah)	2 x 1,2 V HR20 (D) (9 Ah)
Pilas (alcalinas-manganeso)	2 x 1,5 V LR20 (D)	2 x 1,5 V LR20 (D)	2 x 1,5 V LR20 (D)
Autonomía aprox.			
– Acumuladores (NiMH)	40 h	30 h	20 h
– Pilas (alcalinas-manganeso)	60 h	50 h	30 h
Peso según EPTA-Procedure 01/2003	1,8 kg	1,8 kg	1,8 kg
Dimensiones	190 x 180 x 170 mm	190 x 180 x 170 mm	190 x 180 x 170 mm
Grado de protección	IP 54 (protección contra polvo y salpi- caduras de agua)	IP 54 (protección contra polvo y salpi- caduras de agua)	IP 54 (protección contra polvo y salpi- caduras de agua)

1) a 20 °C

2) a lo largo de los ejes

Preste atención al nº de artículo que figura en la placa de características de su aparato de medición, ya que pueden variar las denominaciones comerciales en ciertos aparatos de medición.

El número de serie **19** grabado en la placa de características permite identificar de forma unívoca el aparato de medición.



<b>Cargador</b>		
Nº de artículo		2 610 A13 782
Tensión nominal	V~	100-240
Frecuencia	Hz	50/60
Tensión de carga del acumulador	V=	7,5
Corriente de carga	A	1,0
Margen admisible de la temperatura de carga	°C	0-45
Tiempo de carga	h	14
Nº de celdas		2
Tensión nominal (Acumuladores)	V=	2 x 1,2
Peso según EPTA-Procedure 01/2003	kg	0,2
Clase de protección		□/II

### Componentes principales

La numeración de los componentes está referida a la imagen del láser rotativo y del cargador en las respectivas páginas ilustradas.

- 1 Indicador de sacudidas
- 2 Tecla del avisador de sacudidas
- 3 Indicador de nivelación automática
- 4 Tecla de conexión/desconexión del láser rotativo
- 5 Tecla para la operación con rotación y selección de la velocidad de rotación
- 6 Rayo láser orientable
- 7 Lente receptora para el mando a distancia
- 8 Abertura de salida del rayo láser
- 9 Rayo de plomada
- 10 Cabezal giratorio
- 11 Tecla para operación lineal y selección de la longitud de la línea
- 12 Indicador de estado de carga
- 13 Bloque acumulador\*
- 14 Alojamiento de las pilas
- 15 Enclavamiento del alojamiento de las pilas
- 16 Enclavamiento del bloque acumulador\*
- 17 Conector hembra para el cargador\*
- 18 Fijación para trípode de 5/8"
- 19 Número de serie
- 20 Señal de aviso láser

- 21 Señal de aviso en abertura de salida del rayo láser (GRL 300 HV/GRL 300 HVG)

- 22 Cargador\*
- 23 Enchufe de red del cargador\*
- 24 Conector del cargador\*
- 25 Mando a distancia\*
- 26 Trípode\*
- 27 Escala de nivelación del láser de construcción\*
- 28 Receptor láser\*
- 29 Gafas para láser\*
- 30 Soporte mural/dispositivo de ajuste\*
- 31 Tornillo de sujeción del soporte mural\*
- 32 Tornillo en dispositivo de ajuste\*
- 33 Tornillo de 5/8" del soporte mural\*
- 34 Placa de medición con base\*
- 35 Placa de medición para techos\*
- 36 Maletín

\* Los accesorios descritos e ilustrados no corresponden al material que se adjunta de serie.

## Montaje

### Alimentación del láser rotativo

#### Funcionamiento con pilas/acumuladores

Se recomienda utilizar pilas alcalinas de manganeso, o acumuladores, en el aparato de medición.

Para cambiar el bloque acumulador **14** gire el enclavamiento **15** a la posición  y saque el alojamiento de las pilas.

Al insertar las pilas, respete la polaridad correcta mostrada en el alojamiento de las mismas.

Siempre sustituya todas las pilas al mismo tiempo. Utilice pilas del mismo fabricante e igual capacidad.

Cierre el alojamiento de las pilas **14** y gire el enclavamiento **15** a la posición .

Si hubiese montado las pilas incorrectamente no es posible conectar el aparato de medición. Inserte las pilas respetando la polaridad.

- ▶ **Saque las pilas del aparato de medición si pretende no utilizarlo durante largo tiempo.** Tras un tiempo de almacenaje prolongado, las pilas se pueden llegar a corroer y autodescargar.

#### Funcionamiento con bloque acumulador

Cargue el bloque acumulador **13** antes de la primera puesta en servicio. El bloque acumulador debe recargarse exclusivamente con el cargador **22** previsto para ello.

- ▶ **¡Preste atención a la tensión de red!** La tensión de alimentación deberá coincidir con aquella indicada en la placa de características del cargador. Los cargadores para 230 V pueden funcionar también a 220 V.

Elija el enchufe de red **23** de acuerdo a la toma de corriente disponible y acóplelo al cargador **22** de manera que quede firmemente sujeto.

Conecte el conector del cargador **24** al conector hembra **17** del bloque acumulador. Conecte el cargador a la red. La carga del bloque acumulador vacío requiere aprox. 14 h. El cargador y el bloque acumulador vienen protegidos contra una sobrecarga.

Un bloque acumulador nuevo, o uno que no haya sido utilizado durante largo tiempo, requiere ser cargado y descargado aprox. 5 veces para que disponga de la plena potencia.

No recargue el bloque acumulador **13** después de cada uso, ya que ello mermaría su capacidad. Solamente recargue el bloque acumulador si el indicador de estado de carga **12** parpadea o se enciende permanentemente.

Si después de la recarga del bloque acumulador su tiempo de funcionamiento fuese mucho menor, ello es señal de que está agotado y deberá sustituirse.

Si el bloque acumulador está descargado también puede trabajar con el aparato de medición conectándolo al cargador **22** enchufado a la red. Desconecte el aparato de medición, cargue el bloque acumulador durante aprox. 10 min, y encienda entonces el aparato de medición dejando el cargador conectado a la red.

Para cambiar el bloque acumulador **13** gire el enclavamiento **16** a la posición  y saque el bloque acumulador **13**.

Monte un bloque acumulador nuevo y gire el enclavamiento **16** a la posición .

- ▶ **Saque el bloque acumulador del aparato de medición si pretende no utilizarlo durante largo tiempo.** Con el transcurso del tiempo, los acumuladores pueden llegarse a corroer o autodescargar.

#### Indicador de estado de carga

Si el indicador de estado de carga **12** comienza a parpadear en rojo por primera vez, el aparato de medición puede seguirse utilizando unas 2 h.

Al encenderse permanentemente el indicador de estado de carga **12** no es posible realizar ninguna medición. El aparato de medición se desconecta automáticamente tras 1 min.

## Operación

### Puesta en marcha del láser rotativo

- ▶ **Proteja el aparato de medición de la humedad y de la exposición directa al sol.**
- ▶ **No exponga el aparato de medición ni a temperaturas extremas ni a cambios bruscos de temperatura.** No lo deje, p.ej., en el coche durante un largo tiempo. Si el aparato de medición ha quedado sometido a un cambio fuerte de temperatura, antes de ponerlo en servicio, esperar primero a que se atempere. Las temperaturas extremas o los cambios bruscos de temperatura pueden afectar a la precisión del aparato de medición.
- ▶ **Evite las sacudidas o caídas fuertes del aparato de medición.** Si el aparato de medición ha sufrido un mal trato, antes de continuar trabajando con él deberá realizarse una comprobación de la precisión (ver "Precisión de nivelación del láser rotativo", página 61).

### Colocación del aparato de medición

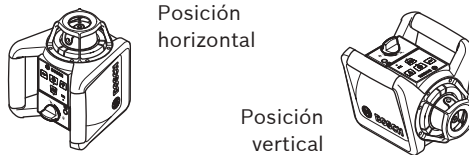

Coloque el aparato de medición en posición horizontal o vertical sobre una base firme, fíjelo a un trípode **26**, o móntelo en un soporte mural **30** dotado con un dispositivo de ajuste.

Debido a su alta precisión de nivelación, el aparato de medición reacciona de manera muy sensible a las sacudidas y variaciones de nivel. Por ello, preste atención a que el aparato de medición esté colocado en una posición firme para evitar una discontinuidad en su funcionamiento al tener que autocorregir la nivelación.

### Conexión/desconexión

- ▶ **No oriente el rayo láser contra personas ni animales (especialmente no lo haga contra sus ojos), ni mire Ud. directamente hacia el rayo láser (incluso encontrándose a gran distancia).** Nada más conectarlo, el aparato de medición emite un rayo vertical de plomada **9** y además el rayo láser variable **6**.

Para **conectar** el aparato de medición pulse la tecla de conexión/desconexión **4**. Los indicadores **1**, **3** y **12** se iluminan brevemente. El aparato comienza inmediatamente con el proceso de nivelación automático. Durante el proceso de nivelación, el indicador de nivelación **3** parpadea de color verde y el láser parpadea en el modo de operación por puntos.

El aparato de medición se encuentra nivelado cuando el láser y el indicador de nivelación **3** verde se iluminan permanentemente. Al finalizar el proceso de nivelación, el aparato de medición se pone a funcionar automáticamente en el modo de rotación.

Las teclas selectoras del modo de operación **5** y **11** le permiten fijar la modalidad deseada incluso durante el proceso de nivelación (ver "Modos de operación del láser rotativo", página 60). En ese caso, una vez concluido el proceso de nivelación, el aparato de medición comienza a operar en la modalidad preseleccionada.

Para **desconectar** el aparato de medición pulse nuevamente la tecla de conexión/desconexión **4**.

- ▶ **No deje desatendido el aparato de medición estando conectado, y desconéctelo después de cada uso.** El rayo láser podría llegar a deslumbrar a otras personas.

El aparato de medición se desconecta automáticamente para proteger las pilas si éste se encuentra fuera del margen de autonivelación durante más de 2 h, o si el avisador de sacudidas estuviese activo durante más de 2 h (ver "Nivelación automática del láser rotativo", página 61). Corrija la posición del aparato de medición y vuelva a conectarlo.

## Modos de operación del láser rotativo

### Vista general

Los tres modos de operación pueden aplicarse con el aparato de medición colocado en posición horizontal o vertical.

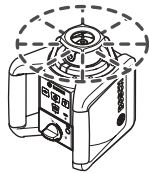

### Operación con rotación

La operación con rotación es especialmente recomendable en combinación con el receptor láser. Ud. puede elegir entre diversas velocidades de rotación.

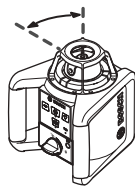

### Operación lineal

En este modo de operación el rayo láser orientable efectúa un movimiento giratorio oscilante de recorrido limitado. En esta modalidad se percibe con mayor intensidad el rayo láser que al operar con rotación. Ud. puede optar entre diversos ángulos de oscilación.



### Operación por puntos

En esta modalidad se consigue la mayor perceptibilidad del rayo láser orientable. Se emplea, p.ej., para trazar alturas o controlar alineaciones.



### Operación con rotación (150/300/600 min<sup>-1</sup>)

Siempre que conecte el aparato de medición éste se encuentra en el modo de operación con rotación a velocidad mediana.

Para cambiar del modo de operación lineal al modo rotativo, pulse la tecla para la operación con rotación **5**. La operación con rotación comienza a una velocidad de rotación mediana.

Para modificar la velocidad de rotación pulse de nuevo la tecla para la operación con rotación **5** hasta alcanzar la velocidad deseada.

Al trabajar con el receptor láser se recomienda emplear la velocidad de rotación máxima. Si trabaja sin el receptor láser, reduzca la velocidad de rotación y emplee unas gafas para láser **29** para percibir mejor el rayo láser.



### Operación lineal, operación por puntos (10°/25°/50°, 0°)

Para cambiar a la modalidad lineal o por puntos, pulse la tecla para la operación lineal **11**. El aparato de medición cambia a la operación lineal con el ángulo de oscilación más pequeño.

Para cambiar el ángulo de oscilación pulse la tecla de operación lineal **11**. El ángulo de oscilación es aumentado en dos etapas incrementándose al mismo tiempo la velocidad de rotación en cada etapa. Al pulsar por tercera vez la tecla de operación lineal **11**, tras un breve lapso de ajuste, el aparato de medición cambia al modo de operación por puntos. Pulsando nuevamente la tecla **11** se ajusta otra vez la operación lineal con el ángulo de oscilación mínimo.

**Observación:** Por efecto de la inercia puede ocurrir que el haz del láser sobrepase ligeramente los puntos extremos de la línea.

Para posicionar la línea o el punto del láser dentro del plano de rotación gire el cabezal giratorio **10** a la posición deseada a mano, o bien, con el mando a distancia **25**.

### Giro del plano de rotación en posición vertical

Con el aparato de medición en posición vertical puede Ud. girar con el mando a distancia **25** el punto del láser, la línea del láser, o el plano de rotación respecto al eje vertical. Observe al respecto las instrucciones de servicio del mando a distancia.

## Nivelación automática del láser rotativo

### Vista general

Tras su conexión, el aparato de medición detecta automáticamente si se encuentra en posición horizontal o vertical. Para cambiar de posición el aparato de medición, desconéctelo primero y vuélvalo a conectar después de haberlo colocado en la otra posición.

Al conectar el aparato de medición, éste controla primero si se encuentra en la posición horizontal o vertical, y compensa automáticamente posibles desniveles, siempre que se encuentren dentro del margen de autonivelación de aprox. 8 % (5°).

Si después de la conexión, o un cambio de posición del aparato de medición, éste tuviese una inclinación superior a un 8 %, no es posible que el aparato se nivele de forma automática. En este caso se detiene el rotor, el láser parpadea, y el indicador de nivelación **3** se enciende permanentemente de color rojo. Corrija convenientemente la posición del aparato de medición y espera que se nivele. Si no se corrige la posición, el láser se desconecta automáticamente después de 2 min, y el aparato de medición transcurridas 2 h.

Una vez nivelado el aparato de medición, éste controla continuamente las posibles variaciones respecto a la posición horizontal o vertical. En caso de alterarse la posición, el nivel es corregido automáticamente. Para evitar mediciones erróneas durante el proceso de nivelación, el rotor se detiene, el láser parpadea, y el indicador de nivelación **3** parpadea de color verde.



### Función del avisador de sacudidas

El aparato de medición dispone de un avisador de sacudidas que no permite renivelar en caso de un cambio de posición, al sufrir sacudidas el aparato de medición, o al vibrar el firme, evitando así que se obtengan mediciones erróneas.

Para **conectar** el avisador de sacudidas pulse la tecla del avisador de sacudidas **2**. El indicador de sacudidas **1** se enciende permanentemente de color verde y tras 30 s se activa el avisador de sacudidas.

El avisador de sacudidas se dispara en caso de alterar la posición del aparato de medición de manera que llegue a superarse el margen de la precisión de nivelación, o en caso de detectarse una fuerte sacudida: La rotación se interrumpe, el láser parpadea, el indicador de nivelación **3** se apaga y el indicador de sacudidas **1** parpadea de color rojo. El modo de operación actual es memorizado.

Si ha se disparado el avisador de sacudidas pulse la tecla del avisador de sacudidas **2**. El avisador de sacudidas se vuelve a activar y el aparato de medición inicia el proceso de nivelación. Una vez nivelado el aparato de medición (el indicador de nivelación **3** verde se ilumina permanentemente) éste comienza a trabajar en el modo de operación memorizado. Controle entonces la altura del rayo láser tomando un punto de referencia y corrija su altura, si procede.

Si, habiéndose disparado el avisador de sacudidas, la función no vuelve a activarse pulsando la tecla **2**, el láser se desconecta automáticamente después de 2 min y el aparato de medición después de 2 h.

Para **desactivar** la función del avisador de sacudidas, pulse una vez la tecla del avisador de sacudidas **2**, y vuelva a pulsarla de nuevo si se hubiese disparado el avisador de sacudidas (el indicador de sacudidas **1** parpadea). Una vez desactivado el avisador de sacudidas se apaga el indicador de sacudidas **1**.

## Precisión de nivelación del láser rotativo

### Factores que afectan a la precisión

La influencia más fuerte la tiene la temperatura ambiente. Especialmente las variaciones de temperatura que pudieran existir a diferente altura respecto al suelo pueden provocar una desviación del rayo láser.

Las desviaciones resultan apreciables a partir de una distancia aprox. de 20 m, y a distancias de 100 m pueden suponer desde el doble hasta el cuádruple de la desviación obtenida a 20 m.

Ya que las variaciones de temperatura son mayores cerca del suelo se recomienda montar siempre el aparato de medición sobre un trípode al medir distancias superiores a los 20 m. Siempre que sea posible, coloque además el aparato de medición en el centro del área de trabajo.

### Comprobación de la precisión del aparato de medición

Además de las influencias externas, también aquellas propias del aparato (p.ej. caídas o fuertes golpes) pueden provocar ciertos errores de medición. Por ello, antes de comenzar a trabajar, recomendamos controlar primero la precisión del aparato de medición.

Para la comprobación se requiere un tramo libre de 20 m, de firme consistente, entre dos paredes A y B. Es necesario realizar – con el aparato de medición en posición horizontal – una medición combinada para ambos ejes X e Y (positiva y negativa, respectivamente, o sea 4 procesos de medición completos).

- Coloque el aparato de medición en posición horizontal cerca de la pared A montándolo sobre un trípode **26** (accesorio especial), o colocándolo sobre un firme consistente y plano. Conecte el aparato de medición.

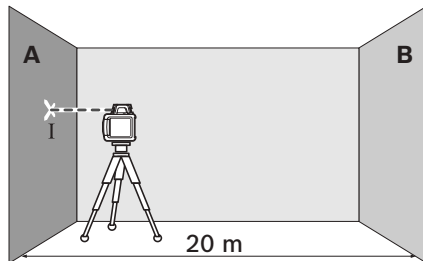

- Una vez concluido el proceso de nivelación oriente el rayo láser en la modalidad de operación por puntos contra la cercana pared A. Marque en la pared el centro del rayo láser (punto I).

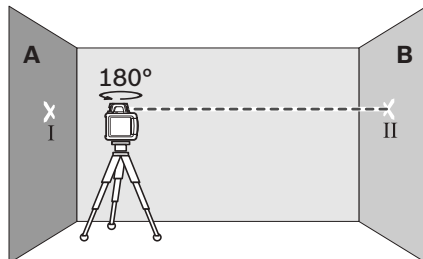

- Gire 180° el aparato de medición, espere a que se haya nivelado, y marque el centro del rayo láser en la pared opuesta B (punto II).

- Posicione el aparato de medición – sin girarlo – cerca de la pared B, conéctelo, y espere a que se nivele.

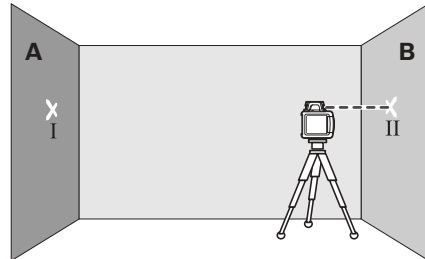

- Variar el nivel de altura del aparato de medición (con el trípode o bien calzándolo) de manera que el centro del haz incida exactamente contra el punto II marcado previamente en la pared B.

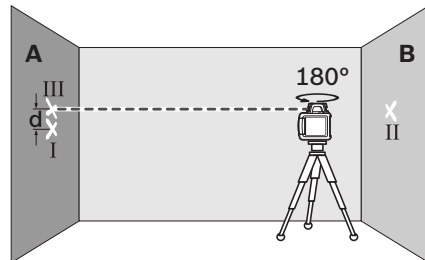

- Gire 180° el aparato de medición, sin modificar su altura. Espere a que se haya nivelado, y marque el centro del rayo láser en la pared A (punto III). Preste atención a que el punto III esté lo más perpendicular posible por encima o por debajo del punto I.
- La diferencia **d** entre ambos puntos I y III marcados sobre la pared A corresponde a la desviación real del aparato para el eje medido.

Repita este proceso de medición para los otros tres ejes. Para ello, antes de iniciar cada proceso de medición, gire 90° el aparato de medición.

En un tramo de medición de  $2 \times 20 \text{ m} = 40 \text{ m}$ , la desviación máxima admisible es de:

$$40 \text{ m} \times \pm 0,1 \text{ mm/m} = \pm 4 \text{ mm.}$$

Por lo tanto, la diferencia **d** entre los puntos I y III en cada una de las cuatro mediciones, deberá ser como máximo de 4 mm.

Si al realizar estas cuatro comprobaciones se llegase a sobrepasar en alguna de ellas la desviación máxima admisible, deje revisar el aparato de medición en un servicio técnico Bosch.

### Instrucciones para la operación

- **Siempre utilice el centro del haz del láser para marcar un punto.** El tamaño del haz del láser varía con la distancia.

#### Gafas para láser (accesorio especial)

Las gafas para láser filtran la luz del entorno. Ello permite apreciar con mayor intensidad la luz roja del láser.

- **No use las gafas para láser como gafas de protección.** Las gafas para láser le ayudan a detectar mejor el rayo láser, pero no le protegen de la radiación láser.
- **No emplee las gafas para láser como gafas de sol ni para circular.** Las gafas para láser no le protegen suficientemente contra los rayos ultravioleta y además no le permiten apreciar correctamente los colores.

#### Operación con receptor láser (accesorio especial)

Si las condiciones de luz fuesen desfavorables (entorno claro, radiación solar directa) o si las distancias fuesen grandes, utilice el receptor láser para detectar más fácilmente el rayo láser **28**.

Al trabajar con el receptor láser en el modo de rotación elija la velocidad de rotación más alta.

Para trabajar con el receptor láser lea y atégase a las instrucciones de uso del mismo.

#### Operación con el mando a distancia (accesorio especial)

Al pulsar las teclas de manejo del aparato de medición puede ocurrir que éste llegue a desnivelarse, en cuyo caso se interrumpe brevemente el movimiento de rotación. Aplicando un mando a distancia **25** se anula este efecto.

Las lentes de recepción **7** para el mando a distancia van colocadas en tres lados del aparato de medición, p.ej., por encima del panel de mando en el frente.

#### Operación con trípode (accesorio especial)

El aparato de medición incorpora una fijación para trípode de 5/8" para la operación horizontal. Encare la fijación para trípode **18** del aparato de medición con la rosca de 5/8" del trípode, y sujételo apretando el tornillo de fijación del mismo.

En los trípodes **26** de columna con escala graduada puede ajustarse directamente el desnivel en altura.

#### Operación con soporte mural y dispositivo de ajuste (accesorio especial) (ver figura A)

El aparato de medición puede montarse también en un soporte mural dotado con un dispositivo de ajuste **30**. Para ello, enrosque el tornillo de 5/8" **33** del soporte mural en la fijación para trípode **18** del aparato de medición.

Fijación a la pared: La fijación a la pared es recomendable, p.ej., al realizar trabajos a una altura superior a la de un trípode, o al trabajar sobre firmes inestables y sin trípode. Para ello sujete a la pared el soporte mural **30** con el aparato de medición montado, cuidando que quede lo más perpendicular posible.

Para montarlo en la pared puede Ud. sujetar el soporte mural **30** con el tornillo de sujeción **31** a un listón de un ancho máximo de 8 mm, o colgarlo con dos ganchos.

Montaje sobre un trípode: La fijación para trípode situada al dorso del soporte mural **30** permite sujetarlo también a un trípode. Este tipo de sujeción es especialmente recomendable para aquellos trabajos en los que el plano de rotación deba coincidir con una línea de referencia.

Con el dispositivo de ajuste, el aparato de medición acoplado puede desplazarse verticalmente (fijación a la pared) u horizontalmente (montaje sobre trípode) dentro de un margen de 16 cm, aprox. Para ello, afloje el tornillo **32** del dispositivo de ajuste, desplace el aparato de medición a la posición deseada, y apriete firmemente el tornillo **32**.

### Aplicación de la placa de medición para techos (ver figura A)

La placa de medición para techos **35** puede usarse, p.ej., para nivelar fácilmente falsos techos a la misma altura. Sujete la placa de medición para techos con el soporte magnético, p.ej., a una viga.

La mitad reflectante de la placa de medición para techos hace más perceptible el rayo láser y la otra mitad, transparente, permite ver el rayo láser también por el dorso.

### Aplicación de la placa de medición (accesorio especial)

Con la placa de medición **34** puede Ud. transferir la posición del rayo láser contra el suelo, o bien, el nivel de altura del láser sobre una pared.

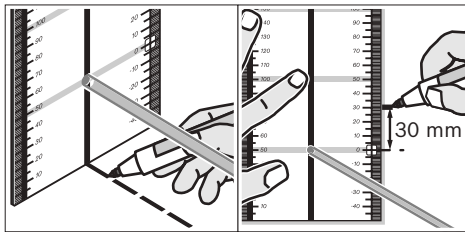

Con el espacio existente en el punto de cero, más la escala, puede medirse la diferencia existente respecto a la altura deseada y transferirse así a otro punto. Ello hace innecesario el ajuste exacto del aparato de medición a la altura deseada.

La placa de medición **34** dispone de un recubrimiento reflectante que hace más perceptible el rayo láser a distancias más grandes o con sol intenso. La mayor intensidad luminosa solamente es apreciable mirando paralelamente a lo largo del rayo láser hacia la placa de medición.

### Aplicación de la escala de nivelación (accesorio especial) (ver figura H)

Para controlar planicies o para trazar desníveles se recomienda utilizar la escala de nivelación **27** junto con el receptor láser.

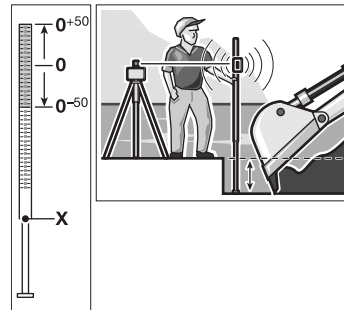

La escala de nivelación **27** lleva en su parte superior una escala relativa ( $\pm 50$  cm). El nivel de altura de su punto de cero puede ajustarse en la base extraíble. De esta manera es posible determinar directamente las desviaciones respecto a la altura nominal.

## Ejemplos de aplicación

### Trazado/control de alturas (ver figura B)

Coloque el aparato de medición en posición horizontal sobre una base firme o móntelo en un trípode **26** (accesorio especial).

Operación con trípode: Ajuste el rayo láser a la altura deseada. Trace o verifique la altura en el punto de incidencia.

Operación sin trípode: Determine la diferencia de altura entre el rayo láser y el punto de referencia con la placa de medición **34**. Trace o verifique la diferencia de altura medida en el punto de incidencia del rayo.



### **Alineación paralela del rayo de plomada/trazado de ángulos rectos (ver figura C)**

El trazado de ángulos rectos o la alineación de tabiques, requiere que el rayo de plomada **9** sea posicionado paralelamente, o sea, a igual distancia, respecto a una línea de referencia (p.ej. una pared).

Para ello colocar el aparato de medición en posición vertical de manera que el rayo de plomada quede aproximadamente paralelo a la línea de referencia.

Para posicionarlo con exactitud, mida directamente en el aparato de medición la separación entre el rayo láser y la pared, empleando para ello la placa de medición **34**. Vuelva a medir la diferencia entre el rayo de plomada y la línea de referencia, pero esta vez a la mayor distancia posible del aparato de medición. Corrija la posición del rayo de plomada de manera que la diferencia respecto a la línea de referencia sea la misma que aquella que Ud. determinó directamente en el aparato de medición.

El ángulo recto respecto al rayo de plomada **9** lo indica el rayo láser variable **6**.

### **Visualización de líneas/planos verticales (ver figura D)**

Para visualizar líneas perpendiculares o planos verticales coloque el aparato de medición en posición vertical. Si desea que el plano vertical forme un ángulo recto con una línea de referencia (p.ej. una pared), alinee el rayo de plomada **9** con dicha línea de referencia.

La línea perpendicular es representada por el rayo láser **6** variable.

### **Operación sin receptor láser (ver figura E)**

Si las condiciones de luz son favorables (entorno oscuro) y si las distancias son cortas, puede Ud. trabajar sin el receptor láser. Para mejorar la visibilidad del rayo láser seleccione la operación lineal o ajuste la operación por puntos y oriente manualmente el cabezal giratorio **10** contra el punto previsto.

### **Operación con receptor láser (ver figura F)**

Si las condiciones de luz fuesen desfavorables (entorno claro, radiación solar directa) o si las distancias fuesen grandes, utilice el receptor láser para detectar más fácilmente el rayo láser. Al trabajar con el receptor láser en el modo de rotación elija la velocidad de rotación más alta.

### **Medición a gran distancia (ver figura G)**

Al medir a gran distancia es necesario emplear el receptor láser para lograr localizar el rayo láser. Para reducir los efectos perturbadores se recomienda siempre colocar el aparato de medición sobre un trípode en el centro de la superficie de trabajo.

### **Operación en el exterior (ver figura H)**

Al usarse en el exterior se recomienda utilizar siempre el receptor láser.

Si el firme fuese irregular monte sobre un trípode **26** el aparato de medición. Active el avisador de sacudidas para evitar mediciones erróneas en caso de que el firme ceda, o si el aparato de medición queda sometido a sacudidas.

## Cuadro sinóptico de los indicadores

	Rayo láser	Rotación del láser*	Verde	Rojo	Verde	Rojo
Conexión del aparato de medición (autodiagnóstico 1 s)			●		●	●
Nivelación o corrección de la nivelación	2x/s	○	2x/s			
Aparato de medición nivelado/en disposición de funcionamiento	●	●	●			
Se ha excedido el margen de autonivelación	2x/s	○		●		
Avisador de sacudidas activado					●	
El avisador de sacudidas se ha disparado	2x/s	○				2x/s
Tensión de la pila para operar ≤2 h						2x/s
Pila agotada	○	○				●

\* en operación lineal y con rotación

2x/s Frecuencia de centelleo (dos veces por segundo)

● Operación permanente

○ Función desactivada

## Mantenimiento y servicio

### Mantenimiento y limpieza

Mantenga limpios siempre el láser rotativo y el cargador.

No sumerja el láser rotativo ni el cargador en agua ni en otros líquidos.

Limpiar el aparato con un paño húmedo y suave. No usar detergentes ni disolventes.

Limpie con regularidad el láser rotativo, sobre todo el área en torno a la abertura de salida del láser, cuidando que no queden motas.

Si a pesar de los esmerados procesos de fabricación y control, el láser rotativo o el cargador llegasen a averiarse, la reparación deberá encargarse a un taller de servicio autorizado para herramientas eléctricas Bosch. No abra Ud. el láser rotativo ni el cargador.

Para cualquier consulta o pedido de piezas de repuesto es imprescindible indicar el nº de artículo de 10 dígitos que figura en la placa de características del láser rotativo o del cargador.

### Servicio técnico y atención al cliente

El servicio técnico le asesorará en las consultas que pueda Ud. tener sobre la reparación y mantenimiento de su producto, así como sobre piezas de recambio. Los dibujos de despiece e informaciones sobre las piezas de recambio las podrá obtener también en internet bajo:

**www.bosch-pt.com**

Nuestro equipo de asesores técnicos le orientará gustosamente en cuanto a la adquisición, aplicación y ajuste de los productos y accesorios.

#### España

Robert Bosch España, S.A.  
Departamento de ventas  
Herramientas Eléctricas  
C/Hermanos García Noblejas, 19  
28037 Madrid  
Tel. Asesoramiento al cliente: +34 (0901) 11 66 97  
Fax: +34 (091) 327 98 63

#### Venezuela

Robert Bosch S.A.  
Final Calle Vargas. Edf. Centro Berimer P.B.  
Boleita Norte  
Caracas 107  
Tel.: +58 (02) 207 45 11

#### México

Robert Bosch S.A. de C.V.  
Tel. Interior: +52 (01) 800 627 1286  
Tel. D.F.: +52 (01) 52 84 30 62  
E-Mail: arturo.fernandez@mx.bosch.com

#### Argentina

Robert Bosch Argentina S.A.  
Av. Córdoba 5160  
C1414BAW Ciudad Autónoma de Buenos Aires  
Atención al Cliente  
Tel.: +54 (0810) 555 2020  
E-Mail: herramientas.bosch@ar.bosch.com

#### Perú

Autorex Peruana S.A.  
República de Panamá 4045,  
Lima 34  
Tel.: +51 (01) 475-5453  
E-Mail: vhe@autorex.com.pe

#### Chile

EMASA S.A.  
Irarrázaval 259 – Ñuñoa  
Santiago  
Tel.: +56 (02) 520 3100  
E-Mail: emasa@emasa.cl

#### Eliminación

El láser rotativo, el cargador, los accesorios, y los embalajes deberán someterse a un proceso de recuperación que respete el medio ambiente.

¡No arroje el láser rotativo, ni el cargador, ni los acumuladores o pilas a la basura!

#### Sólo para los países de la UE:



Los aparatos de medición y los cargadores inservibles, así como los acumuladores y pilas defectuosos o agotados deberán acumularse por separado para ser sometidos a un reciclaje ecológico tal como lo marcan las Directivas Europeas 2002/96/CE y 2006/66/CE, respectivamente.

Los acumuladores/pilas agotados pueden entregarse directamente a su distribuidor habitual de Bosch:

#### España

Servicio Central de Bosch  
Servilotec, S.L.  
Polig. Ind. II, 27  
Cabanillas del Campo  
Tel.: +34 9 01 11 66 97

#### Acumuladores/pilas:



**Ni-MH:** Níquel Metal Hidruro

Reservado el derecho de modificación.



## Indicações de segurança

### Laser rotativo



**Ler e seguir todas as instruções, para poder trabalhar com o instrumento de medição sem riscos e de forma segura. Jamais permita que as placas de advertência no instrumento de medição se tornem irreconhecíveis. GUARDE BEM ESTAS INSTRUÇÕES.**

- ▶ **Cuidado – se forem utilizados outros equipamentos de comando ou de ajuste ou outros processos do que os descritos aqui, poderão ocorrer graves explosões de radiação.**
- ▶ **Não utilizar óculos de visualização de raio laser como óculos de protecção.** Óculos de visualização de raio laser servem para reconhecer o raio laser com maior facilidade, e portanto, não protegem contra radiação laser.
- ▶ **Não utilizar óculos de visualização de raio laser como óculos de protecção, nem no trânsito rodoviário.** Óculos de visualização de raio laser não oferecem uma completa protecção contra raios UV e reduzem a percepção de cores.
- ▶ **Só permita que o seu aparelho seja reparado por pessoal especializado e qualificado e só com peças de reposição originais.** Desta forma é assegurada a segurança do instrumento de medição.
- ▶ **Não trabalhar com o instrumento de medição em área com risco de explosão, na qual se encontrem líquidos, gases ou pós inflamáveis.** No instrumento de medição podem ser produzidas faíscas, que podem inflamar pós ou vapores.
- ▶ **Não abrir o acumulador.** Há risco de um curto-circuito.



**Proteger o acumulador contra calor, p.ex. também contra uma permanente radiação solar, fogo, água e humidade.** Há risco de explosão.

- ▶ **Manter o acumulador que não está sendo utilizado afastado de cliques, moedas, chaves, parafusos ou outros pequenos objectos metálicos que possam causar um curto-circuito dos contactos.** Um curto-circuito entre os contactos do acumulador pode ter como consequência queimaduras ou fogo.
- ▶ **No caso de aplicação incorrecta pode vaziar líquido do acumulador. Evitar o contacto. No caso de um contacto accidental, deverá enxaguar com água. Se o líquido entrar em contacto com os olhos, também deverá consultar um médico.** Líquido que escapa do acumulador pode levar a irritações da pele ou a queimaduras.
- ▶ **Só carregar o acumulador com o carregador indicado nestas instruções de serviço.** Para um carregador apropriado para um certo tipo de acumuladores há perigo de incêndio, se for utilizado para carregar outros acumuladores.
- ▶ **Só utilizar acumuladores Bosch com a tensão indicada na placa de características do seu instrumento de medição.** Se forem usados outros acumuladores, p. ex. imitações, acumuladores restaurados ou acumuladores de outras marcas, há perigo de lesões, assim como danos materiais devido a explosões de acumuladores.

### GRL 250 HV

- ▶ **O instrumento de medição é fornecido com uma placa de advertência em idioma inglês (marcada com número 20 na figura do instrumento de medição que se encontra na página de esquemas).**



- ▶ **Antes da primeira colocação em funcionamento, deverá colar o adesivo com o texto de advertência no seu idioma nacional sobre a placa de advertência em idioma inglês.**

- ▶ **Não apontar o raio laser na direcção de pessoas ou animais e não olhar directamente para o raio laser.** Este instrumento de medição produz raios laser da classe de laser 2, conforme IEC 60825-1. Desta forma poderá cegar outras pessoas.
- ▶ **Não permita que crianças utilizem o instrumento de medição a laser sem supervisão.** Poderá cegar outras pessoas sem querer.
- ▶ **Não apontar o raio laser na direcção de pessoas nem de animais e não olhar directamente para o raio laser.** Este instrumento de medição produz raios laser da classe de laser 3R conforme IEC 60825-1. Olhar directamente para o raio laser, – mesmo a partir de grandes distâncias –, pode lesar os olhos.
- ▶ **Evitar reflexões do raio laser em superfícies lisas, como por exemplo vidros de janelas ou espelhos.** Os olhos também podem sofrer lesões devido ao raio laser reflectido.

### GRL 300 HV/GRL 300 HVG

- ▶ **O instrumento de medição é fornecido com duas placas de advertência em idioma inglês (marcadas com número 20 e 21 na figura do instrumento de medição que se encontra na página de esquemas):**

#### GRL 300 HV:



#### GRL 300 HVG:



#### GRL 300 HV/GRL 300 HVG:

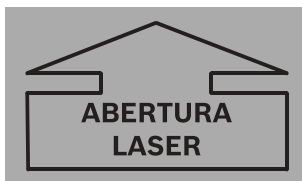

- ▶ **Antes da primeira colocação em funcionamento, deverá colar os adesivos com o texto de advertência no seu idioma nacional sobre as placas de advertência em idioma inglês. Os adesivos são fornecidos com o instrumento de medição.**
- ▶ **Não armazenar o instrumento de medição em locais aos quais pessoas não autorizadas tenham acesso.** Pessoas não familiarizadas com a operação do instrumento de medição podem ferir-se e ferir outras pessoas.
- ▶ **Ao utilizar um instrumento de medição da classe de laser 3R, também deverá observar as directivas nacionais.** O desrespeito a estas directivas pode levar a lesões.
- ▶ **Assegure-se de que a área dos raios laser seja monitorizada ou interdita.** A limitação dos raios laser, a áreas controladas, evita danos nos olhos de pessoas não envolvidas.

### Carregador sem fio



**Devem ser lidas todas as indicações de advertência e todas as instruções.** O desrespeito das advertências e instruções apresentadas abaixo pode causar choque eléctrico, incêndio e/ou graves lesões.



**Manter o carregador afastado de chuva ou humidade.** A infiltração de água num carregador aumenta o risco de choque eléctrico.

- ▶ **Não carregar acumuladores de outras marcas com o carregador.** O carregador só é apropriado para carregar o pacote de acumuladores Bosch, que se encontra no laser rotativo. Há risco de incêndio e de explosão se forem carregados acumuladores de outras marcas.
- ▶ **Manter o carregador limpo.** Há risco de choque eléctrico devido a sujidade.
- ▶ **Antes de cada utilização é necessário verificar o carregador, o cabo e a ficha. Não utilizar o carregador se forem verificados danos. Não abrir pessoalmente o carregador e só permita que seja reparado por pessoal qualificado e que só sejam utilizadas peças sobressalentes originais.** Carregadores, cabos e fichas danificados aumentam o risco de um choque eléctrico.
- ▶ **Não operar o carregador sobre uma base facilmente inflamável (p. ex. papel, tecidos etc.) ou em ambiente combustível.** Há perigo de incêndio devido ao aquecimento do carregador durante o carregamento.

- ▶ **No caso de aplicação incorrecta pode vaziar líquido do acumulador. Evitar o contacto. No caso de um contacto accidental, deverá enxaguar com água. Se o líquido entrar em contacto com os olhos, também deverá consultar um médico.** Líquido que escapa do acumulador pode levar a irritações da pele ou a queimaduras.
- ▶ **Tomar conta das crianças e assegure-se de que as crianças não brinquem com o carregador.**
- ▶ **Crianças e pessoas com deficiências mentais ou físicas só devem utilizar o carregador sob supervisão ou se tiverem sido instruídas quanto à utilização.** Uma iniciação cuidadosa reduz o risco de erros de operação e de lesões.

### Descrição de funções

Abrir a página basculante contendo a apresentação do laser rotativo, e deixar esta página aberta enquanto estiver lendo as instruções de serviço.

### Utilização conforme as disposições

#### Laser rotativo

O instrumento de medição é destinado para averiguar e controlar o perfeito decurso horizontal de alturas, linhas verticais, alinhamentos e pontos de prumo.

O instrumento de medição é apropriado para a utilização em interiores e exteriores.

**Dados técnicos**

Laser rotativo	GRL 250 HV Professional	GRL 300 HV Professional	GRL 300 HVG Professional
Nº do produto	3 601 K61 60.	3 601 K61 50.	3 601 K61 70.
Faixa de trabalho (raio) <sup>1)</sup>			
– sem receptor de laser aprox.	30 m	30 m	50 m
– com receptor de laser aprox.	125 m	150 m	150 m
Exactidão de nivelamento <sup>1) 2)</sup>	±0,1 mm/m	±0,1 mm/m	±0,1 mm/m
Faixa de autonivelamento, tipicamente	±8 % (±5°)	±8 % (±5°)	±8 % (±5°)
Tempo de nivelamento, tipicamente	15 s	15 s	15 s
Velocidade de rotação	150/300/600 min <sup>-1</sup>	150/300/600 min <sup>-1</sup>	150/300/600 min <sup>-1</sup>
Ângulo de abertura no funcionamento de linha	10/25/50°	10/25/50°	10/25/50°
Temperatura de funcionamento	-10 ... +50 °C	-10 ... +50 °C	0 ... +40 °C
Temperatura de armazenamento	-20 ... +70 °C	-20 ... +70 °C	-20 ... +70 °C
Máx. humidade relativa do ar	90 %	90 %	90 %
Classe de laser	2	3R	3R
Tipo de laser	635 nm, <1 mW	635 nm, <5 mW	532 nm, <5 mW
Ø Raio laser na abertura de saída, aprox. <sup>1)</sup>	5 mm	5 mm	5 mm
Alojamento do tripé (horizontal)	5/8"-11	5/8"-11	5/8"-11
Acumuladores (NiMH)	2 x 1,2 V HR20 (D) (9 Ah)	2 x 1,2 V HR20 (D) (9 Ah)	2 x 1,2 V HR20 (D) (9 Ah)
Pilhas (mangano alcalino)	2 x 1,5 V LR20 (D)	2 x 1,5 V LR20 (D)	2 x 1,5 V LR20 (D)
Duração de funcionamento de aprox.			
– Acumuladores (NiMH)	40 h	30 h	20 h
– Pilhas (mangano alcalino)	60 h	50 h	30 h
Peso conforme EPTA-Procedure 01/2003	1,8 kg	1,8 kg	1,8 kg
Dimensões	190 x 180 x 170 mm	190 x 180 x 170 mm	190 x 180 x 170 mm
Tipo de protecção	IP 54 (protegido contra pó e salpicos de água)	IP 54 (protegido contra pó e salpicos de água)	IP 54 (protegido contra pó e salpicos de água)

1) a 20 °C

2) ao longo dos eixos

Observe o número do produto sobre a placa de identificação do seu instrumento de medição, pois as designações comerciais dos diversos instrumentos de medição podem variar.

O número de série **19** sobre a placa de características serve para a identificação inequívoca do seu instrumento de medição.

## 72 | Português

**Carregador**

Nº do produto		2 610 A13 782
Tensão nominal	V~	100–240
Frequência	Hz	50/60
Tensão e carga do acumulador	V=	7,5
Corrente de carga	A	1,0
Faixa de temperatura de carga admissível	°C	0–45
Tempo de carga	h	14
Número de elementos do acumulador		2
Tensão nominal (Acumuladores)	V=	2 x 1,2
Peso conforme EPTA-Procedure 01/2003	kg	0,2
Classe de protecção		□/II

**Componentes ilustrados**

A numeração dos componentes ilustrados refere-se à representação do laser rotativo e do carregador nas páginas de gráficos.

- 1 Indicação de aviso contra choque
- 2 Tecla de aviso contra choque
- 3 Indicação do sistema de nivelamento automático
- 4 Tecla para ligar e desligar o laser rotativo
- 5 Botão para o funcionamento em rotação e selecção da velocidade de rotação
- 6 Râio laser variável
- 7 Lente de recepção para telecomando
- 8 Abertura para saída do raio laser
- 9 Raio de prumo
- 10 Cabeça rotativa
- 11 Botão para o funcionamento por linha e selecção do comprimento da linha
- 12 Indicação do estado de carga
- 13 Pacote de acumuladores\*
- 14 Compartimento da pilha
- 15 Travamento do compartimento das pilhas
- 16 Travamento do pacote de acumuladores\*
- 17 Tomada para ficha do carregador\*
- 18 Alojamento do tripé 5/8"
- 19 Número de série
- 20 Placa de advertência laser

21 Placa de advertência, abertura para saída do raio laser (GRL 300 HV/GRL 300 HVG)

- 22 Carregador\*
- 23 Ficha de rede do carregador\*
- 24 Ficha do carregador\*
- 25 Telecomando\*
- 26 Tripé\*
- 27 Régua de medição do nível laser\*
- 28 Receptor de laser\*
- 29 Óculos para visualização de raio laser\*
- 30 Suporte para parede/unidade de alinhamento\*
- 31 Parafuso de fixação do suporte para parede\*
- 32 Parafuso na unidade de alinhamento\*
- 33 Parafuso de 5/8" no suporte para parede\*
- 34 Placa de medição com pé\*
- 35 Placa de medição para parede\*
- 36 Mala

**\* Acessórios apresentados ou descritos não pertencem ao volume de fornecimento.**



## Montagem

### Alimentação de energia do laser rotativo

#### Funcionamento com pilhas/acumuladores

Para o funcionamento do instrumento de medição é recomendável usar pilhas alcalinas de manganés ou acumuladores.

Para abrir o compartimento das pilhas **14** deverá girar o travamento **15** para a posição  e puxar o compartimento da pilha para fora.

Colocar as pilhas no compartimento, com os pólos na posição correcta, conforme indicado na figura do compartimento da pilha.

Sempre substituir todas as pilhas ao mesmo tempo. Só utilizar pilhas de uma marca e com a mesma capacidade.

Fechar o compartimento das pilhas **14** e girar o travamento **15** para a posição .

Se as pilhas forem introduzidas de forma incorrecta, não será mais possível ligar o instrumento de medição. Colocar as pilhas com a polarização correcta.

- ▶ **Retirar as pilhas do instrumento de medição, se não for utilizado por tempo prolongado.** As pilhas podem corroer-se ou descarregar-se no caso de um armazenamento prolongado.

#### Funcionamento com pacote de acumuladores

Carregar o pacote de acumuladores **13** antes da primeira colocação em funcionamento. O pacote de acumuladores só pode ser carregado com o carregador **22** previsto para tal.

- ▶ **Observar a tensão de rede!** A tensão da fonte de corrente deve coincidir com a chapa de identificação do carregador. Carregadores marcados para 230 V também podem ser operados com 220 V.

Enfiar a ficha de rede **23**, apropriada para a sua rede eléctrica, no carregador **22** e permitir que engate.

Introduzir a ficha de carga **24** do carregador na tomada **17** do acumulador. Conectar o carregador à rede eléctrica. São necessárias aprox. 14 h para carregar um pacote de acumuladores vazio. Tanto o carregador como o pacote de acumuladores são à prova de sobrecarga.

Um pacote de acumuladores novo ou não utilizado durante muito tempo, só desenvolve a sua completa potência após aprox. 5 ciclos de carga e descarga.

Não carregar o pacote de acumuladores **13** após cada utilização, caso contrário, a capacidade poderá ser reduzida. Só carregar o pacote de acumuladores se a indicação do estado de carga **12** estiver a piscar ou se estiver permanentemente ligada.

Um período de funcionamento reduzido após o carregamento, indica que o pacote de acumuladores está esgotado e que deve ser substituído.

Se o pacote de acumuladores estiver esgotado, também será possível operar o instrumento de medição com auxílio do carregador **22**, se este estiver conectado à corrente de rede eléctrica. Desligar o instrumento de medição, carregar o pacote de acumuladores durante aprox. 10 min e religar o instrumento de medição com o carregador ligado.

Para trocar o pacote de acumuladores **13** deverá girar o travamento **16** para a posição  e puxar o pacote de acumuladores **13** para fora.

Colocar um novo pacote de acumuladores e girar o travamento **16** para a posição .

- ▶ **Retirar o pacote de acumuladores do instrumento de medição, se este não for utilizado durante muito tempo.** Acumuladores podem ser corroídos ou descarregados durante um armazenamento prolongado.

#### Indicação do estado de carga

Assim que a indicação do estado de carga **12** piscar em vermelho pela primeira vez, o instrumento de medição ainda poderá ser usado durante 2 h.

Quando a indicação do estado de carga **12** piscar permanentemente em vermelho, não será mais possível executar medições. O instrumento de medição desligar-se-á automaticamente após 1 min.

## Funcionamento

### Colocação em funcionamento do laser rotativo

- ▶ **Proteger o instrumento de medição contra humidade ou insolação directa.**
- ▶ **Não sujeitar o instrumento de medição a temperaturas extremas nem a oscilações de temperatura.** Não deixá-lo p.ex. dentro de um automóvel durante muito tempo. No caso de grandes variações de temperatura deverá deixar o instrumento de medição alcançar a temperatura de funcionamento antes de colocá-lo em funcionamento. No caso de temperaturas ou de oscilações de temperatura extremas é possível que a precisão do instrumento de medição seja prejudicada.
- ▶ **Evitar que o instrumento de medição sofra fortes golpes ou quedas.** Após fortes influências exteriores sobre o instrumento de medição, deveria sempre realizar um controlo de precisão antes de continuar a trabalhar (ver “Exactidão de nivelamento do laser rotativo” página 76).

### Posicionar o instrumento de medição

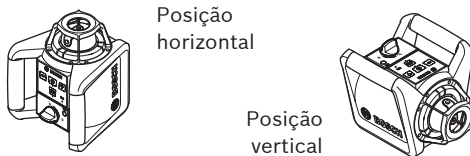

Colocar o instrumento de medição sobre uma superfície firme, na posição horizontal ou vertical, montá-lo sobre um tripé **26** ou no suporte para parede **30** com a unidade de alinhamento. Devido à alta precisão de nivelamento, o instrumento de medição é extremamente sensível a estremecimentos e mudanças de posição. Assegure-se portanto sempre da posição estável do instrumento de medição, para evitar interrupções de funcionamento devido a renivelamentos.

### Ligar e desligar

- ▶ **Não apontar o feixe de laser na direcção de pessoas ou animais (em especial, não na altura dos olhos), e não olhe no feixe de laser (nem mesmo a partir de maiores distâncias).** O instrumento de medição emite, imediatamente após ser ligado, o raio de prumo vertical **9** e o raio laser variável **6**.

Para **ligar** o instrumento de medição, deverá premir o botão de ligar-desligar **4**. As indicações **1**, **3** e **12** iluminam-se por instantes. O instrumento de medição começa imediatamente com o nivelamento automático. Durante o nivelamento automático a indicação de nivelamento **3** pisca em verde e o laser pisca no funcionamento de ponto.

O instrumento de medição está nivelado, assim que a indicação de nivelamento **3** estiver permanentemente acesa em verde e o laser estar permanentemente ligado. Após o fim do nivelamento, o instrumento de medição inicia automaticamente o funcionamento rotativo.

Com as teclas de tipos de funcionamento **5** e **11** é possível determinar o tipo de funcionamento durante um nivelamento (veja “Tipos de funcionamento do laser rotativo”, página 75). Neste caso o instrumento de medição começa funcionar no tipo de funcionamento após o fim do nivelamento.

Para **desligar** o instrumento de medição deverá premir novamente a tecla de ligar e desligar **4**.

- ▶ **Não deixar o instrumento de medição ligado sem vigilância e desligar o instrumento de medição após a utilização.** Outras pessoas poderiam ser cegadas pelo raio laser.

O instrumento de medição é desligado automaticamente para proteger as pilhas, caso se encontrar durante mais do que 2 h além da faixa de nivelamento ou se o aviso contra choque tiver sido accionado por mais do que 2 h (veja “Nivelamento automático do laser rotativo”, página 76). Reposicionar o instrumento de medição e ligá-lo novamente.

## Tipos de funcionamento do laser rotativo

### Vista geral

Todos os três tipos de funcionamento são possíveis na posição horizontal e vertical do instrumento de medição.

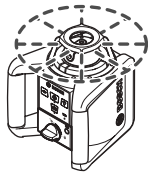

#### Funcionamento de rotação

O funcionamento de rotação é especialmente recomendável se for utilizado o receptor de laser. É possível seleccionar entre diversas velocidades de rotação.



#### Funcionamento de linha

Neste tipo de funcionamento, o raio laser variável movimentar-se num ângulo de abertura limitado. Com isto é elevada a visibilidade do raio laser em relação ao funcionamento de rotação. É possível seleccionar entre diversos ângulos de abertura.



#### Funcionamento de ponto

Neste tipo de funcionamento é alcançada a melhor visibilidade do raio laser variável. Este tipo de funcionamento serve por exemplo para transferir alturas ou para controlar alinhamentos.

#### Funcionamento rotativo (150/300/600 min<sup>-1</sup>)

Sempre que for ligado, o instrumento de medição se encontra no funcionamento rotativo com velocidade de rotação média.

Para comutar entre o funcionamento linear e o funcionamento rotativo é necessário premir a tecla para o funcionamento rotativo **5**. O funcionamento rotativo começa com velocidade de rotação média.

Para a alteração da velocidade de rotação é necessário premir novamente a tecla para o funcionamento rotativo **5**, até alcançar a velocidade desejada.

Ao trabalhar com o receptor de laser deveria seleccionar a máxima velocidade de rotação. Ao trabalhar sem o receptor de laser deverá reduzir a velocidade de rotação e usar óculos para a visualização do raio laser **29**, para poder ver o raio laser com maior facilidade.



#### Funcionamento linear, funcionamento de ponto (10°/25°/50°, 0°)

Premir a tecla para o funcionamento linear **11** para comutar entre o funcionamento linear e o de funcionamento de ponto. O instrumento de medição comuta para o funcionamento linear com o mínimo ângulo de abertura.

Para alterar o ângulo de abertura deverá premir a tecla para o funcionamento linear **11**. O ângulo de abertura é aumentado em dois níveis, ao mesmo tempo a velocidade de rotação é aumentada a cada nível. Ao premir a tecla para o funcionamento linear **11** pela terceira vez, o instrumento de medição comuta para o funcionamento de ponto após uma pós-oscilação. Premir novamente a tecla **11** para retornar ao funcionamento linear com o mínimo ângulo de abertura.

**Nota:** Devido à inércia é possível que o laser oscile um pouco além dos pontos finais da linha do laser.

Para posicionar a linha do laser ou o ponto do laser dentro do nível de rotação, deverá girar a cabeça rotativa **10** manualmente para a posição desejada ou usar o telecomando **25**.

#### Girar o nível de rotação na posição vertical

Com o instrumento de medição na posição vertical é possível girar o ponto do laser, a linha do laser e o nível de rotação em volta do eixo vertical, com ajuda do telecomando **25**. Leia as instruções de serviço do telecomando.

## Nivelamento automático do laser rotativo

### Vista geral

O instrumento de medição reconhece automaticamente a posição horizontal ou vertical, logo que for ligado. Para comutar entre a posição horizontal e vertical, o instrumento de medição deverá ser desligado, reposicionado e ligado novamente.

Ao ser ligado, o instrumento de medição controla a posição horizontal e a vertical e compensa automaticamente os desnivelamentos dentro da faixa de autonivelamento de aprox. 8 % (5°).

Se após ser ligado ou após uma mudança de posição, o instrumento de medição apresentar uma inclinação superior a 8 %, será impossível nivelá-lo. Neste caso o rotor é parado, o laser pisca e a indicação de nivelamento **3** está permanentemente iluminada em vermelho. Reposicionar o instrumento de medição e aguardar o nivelamento. Sem o reposicionamento, o laser é desligado automaticamente após 2 min e o instrumento de medição automaticamente após 2 h.

Se o instrumento de medição foi nivelado, este controlará constantemente a própria posição horizontal ou vertical. No caso de uma mudança de posição é renivelado automaticamente. Para evitar erros de medição o rotor pára durante o processo de nivelamento, o laser pisca e a indicação de nivelamento **3** pisca em verde.



### Função de aviso contra choque

O instrumento de medição possui uma função de aviso contra choque, que evita o nivelamento no caso de alterações de posição ou de abalos do instrumento de medição ou de vibrações do solo e portanto erros de altura.

Para **ligar** o aviso contra choque, deverá premir a tecla de aviso contra choque **2**. A indicação de aviso contra choque **1** se ilumina em verde, e após 30 s é activado o aviso contra choque.

Se, ao mudar a posição do instrumento de medição, a faixa de exactidão de nivelamento for ultrapassada ou se for registrado um forte abalo, é accionado um aviso contra choque: A rotação é parada, o laser pisca, a indicação de nivelamento **3** se apaga e a indicação de aviso contra choque **1** pisca em vermelho. O valor actualmente medido é memorizado.

Assim que o aviso contra choque for accionado, deverá premir a tecla contra aviso contra choque **2**. A função de aviso contra choque é reiniciada e o instrumento de medição começa com o nivelamento. Assim que o instrumento de medição estiver nivelado (a indicação de nivelamento **3** está permanentemente em verde), começa o tipo de funcionamento memorizado.

Controlar agora a altura do raio laser no ponto de referência e, se necessário, corrigir a altura.

Se, com o aviso contra choque accionado, a função não for reaccionada premindo novamente a tecla **2**, o laser é desligado automaticamente após 2 min e o instrumento de medição após 2 h.

Para **desligar** a função de aviso contra choque é necessário premir uma vez a tecla de aviso contra choque **2** ou se o aviso contra choque tiver sido accionado (indicação de aviso contra choque **1** pisca em vermelho), premir duas vezes. Quando o aviso contra choque está desligado, apaga-se a indicação de aviso contra choque **1**.

## Exactidão de nivelamento do laser rotativo

### Influências sobre a precisão

A temperatura ambiente é o factor que tem a maior influência. O raio laser pode especialmente ser desviado por diferenças de temperatura que percorrem do chão para cima.

As divergências são relevantes a partir de uma distância de medição de aprox. 20 m e podem, a 100 m, alcançar o dobro ou o quádruplo da divergência existente a 20 m.

As camadas de temperatura próximas ao chão são maiores, o instrumento de medição deveria sempre ser montado sobre um tripé, a partir de uma distância de medição de 20 m. De preferência também deverá colocar o instrumento de medição no centro da superfície de trabalho.

### Controlo de precisão do instrumento de medição

Além de influências externas, as influências específicas do aparelho (como p.ex. quedas ou golpes fortes) também podem levar a divergências. Portanto deverá controlar a precisão do instrumento de medição antes de iniciar cada trabalho.

Para o controlo é necessária uma distância de 20 m sobre solo firme entre duas paredes A e B. É necessário, – com o instrumento de medição na posição horizontal, – executar uma medição por ambos os eixos X e Y (positivo e negativo para cada) (4 processos de medição completos).

- Montar o instrumento de medição na posição horizontal, próxima à parede A, sobre um tripé **26** (acessório) ou colocá-lo sobre uma superfície firme e plana. Ligar o instrumento de medição.

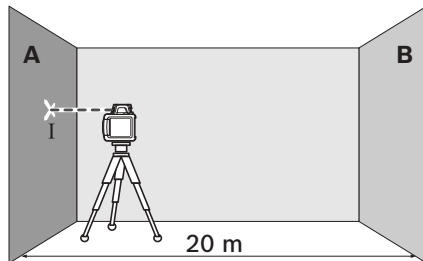

- Apontar, após o nivelamento, o raio laser no funcionamento de ponto para a próxima parede A. Marcar na parede o centro do ponto do raio laser (ponto I).

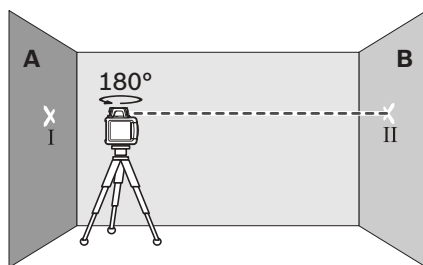

- Girar o instrumento de medição por 180°, aguardar o fim do nivelamento e marcar o centro do ponto do raio laser na parede oposta B (ponto II).
- Posicionar o instrumento de medição – sem girar – perto da parede B, ligá-lo e aguardar o nivelamento.

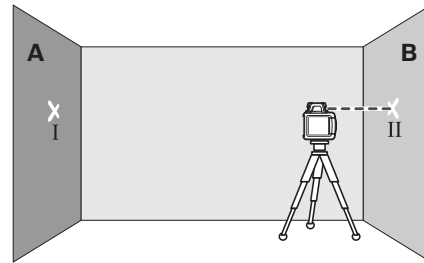

- Alinhar o instrumento de medição na altura (com o tripé ou se necessário, colocando algo por baixo), de modo que o centro do ponto do raio laser atinja exactamente o ponto marcado anteriormente II na parede B.

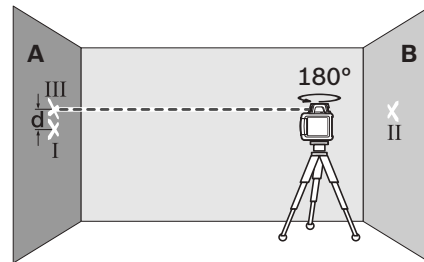

- Girar o instrumento de medição 180°, sem modificar a altura. Aguardar o fim do nivelamento e marcar o centro do ponto do raio laser na parede A (ponto III). Observe que o ponto III esteja o mais vertical possível acima ou abaixo do ponto I.
- A diferença **d** entre os dois pontos marcados I e III sobre a parede A, é a divergência real do instrumento de medição para o eixo medido.

Repetir o processo de medição para os outros três eixos. Girar o instrumento de medição por respectivamente 90° antes de cada processo de medição.

Numa distância de  $2 \times 20 = 40$  m a máxima divergência admissível deverá ser de:  
 $40 \text{ m} \times \pm 0,1 \text{ mm/m} = \pm 4 \text{ mm}$ .

A diferença **d** entre os pontos I e III só deve ser de no máximo 4 mm para cada um dos quatro processos de medição.

O instrumento de medição deve ser controlado num serviço de assistência técnica se ultrapassar a máxima divergência num dos quatro processos de medição.

### Indicações de trabalho

- ▶ **Para marcar só deve ser utilizado o centro do ponto do raio laser.** O tamanho do ponto do raio laser modifica-se com a distância.

### Óculos para visualização de raio laser (acessório)

Os óculos de visualização de raio laser filtram a luz ambiente. Com isto a luz vermelha do laser parece mais clara para os olhos.

- ▶ **Não utilizar óculos de visualização de raio laser como óculos de protecção.** Óculos de visualização de raio laser servem para reconhecer o raio laser com maior facilidade, e portanto, não protegem contra radiação laser.
- ▶ **Não utilizar óculos de visualização de raio laser como óculos de protecção, nem no trânsito rodoviário.** Óculos de visualização de raio laser não oferecem uma completa protecção contra raios UV e reduzem a percepção de cores.

### Trabalhar com receptor de laser (acessório)

Em condições de iluminação desfavoráveis (ambiente claro, raios solares directos) e maiores distâncias, deverá usar um receptor de laser para encontrar o raio laser com maior facilidade **28**.

Para trabalhar com o receptor de laser no funcionamento rotativo deverá seleccionar a máxima velocidade de rotação.

Para trabalhar com o receptor de laser é necessário ler e seguir as suas instruções de serviço.

### Trabalhar com o telecomando (acessório)

Se as teclas de comando forem premidas, o instrumento de medição poderá ser desnivelado, de modo que a rotação pára por instantes. Com o telecomando este efeito pode ser evitado **25**.

As lentes de recepção **7** para o telecomando encontram-se nos três lados do instrumento de medição, também sobre o campo de comando no lado da frente.

### Trabalhar com o tripé (acessório)

O instrumento de medição possui um alojamento para tripé de 5/8" para o funcionamento horizontal sobre um tripé. Colocar o instrumento de medição com a admissão do tripé **18** sobre a rosca de 5/8" do tripé e atarraxar com o parafuso de fixação do tripé.

Com um tripé **26** com escala de medida é possível ajustar directamente o deslocamento de altura.

### Trabalhar com suporte de parede e unidade de alinhamento (acessório) (veja figura A)

O instrumento de medição também pode ser montado no suporte de parede com a unidade de alinhamento **30**. Atarraxar o parafuso de 5/8" **33** do suporte para parede na admissão do tripé **18** no instrumento de medição.

Montagem na parede: A montagem a uma parede é por exemplo recomendável para trabalhos acima da altura total dos tripés, ou para trabalhos sobre uma superfície instável e sem tripé. Fixar o suporte de parede **30** com o instrumento de medição montado, de modo que esteja encostado na parede o mais verticalmente possível.

Para a montagem à parede é possível aparafusar o suporte para parede **30** com o parafuso de fixação **31** a uma barra de no máximo 8 mm de largura, ou pendurá-lo em dois ganchos.

Montagem com um tripé: O suporte de parede **30** também pode ser aparafusado pelo lado posterior sobre um tripé através da respectiva admissão. Esta fixação é especialmente recomendável para trabalhos, nos quais o nível de rotação deve ser alinhado a uma linha de referência.

O instrumento de medição montado verticalmente (montagem na parede) ou horizontal (montagem sobre um tripé) pode ser deslocado até aprox. 16 cm, utilizando a unidade de alinhamento. Soltar o parafuso **32** da unidade de alinhamento, deslocar o instrumento de medição para a posição desejada, e reapertar os parafusos **32**.

### Trabalhar com a placa para medição do tecto (veja figura A)

A placa para a medição do tecto **35** pode p.ex. ser utilizada para um fácil alinhamento de altura de tectos rebaixados. Fixar a placa para medição do tecto com o suporte magnético, p.ex. a uma viga.

A metade reflectora da placa para medição do tecto melhora a visibilidade do raio laser em condições desfavoráveis; devido à parte transparente, o raio laser também é visível no lado de trás.

### Trabalhar com a placa de medição (acessório)

Com a placa de medição **34** é possível transferir a marcação de laser para o chão ou a altura do lado para uma parede.

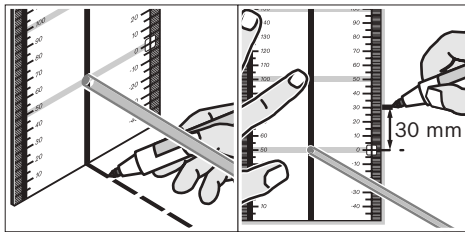

Com o campo nulo e com a escala é possível marcar o deslocamento em relação à altura desejada e transferir para um outro local. Desta forma não é mais necessário ajustar o instrumento de medição exactamente à altura a ser transferida.

A placa de medição **34** possui uma camada de reflexão, que melhora a visibilidade do raio laser em maiores distâncias ou a forte incidência de raios solares. A intensificação da claridade só pode ser reconhecida, se olhar para a placa de medição, paralelamente ao raio laser.

### Trabalhar com a régua de medição (acessório) (veja figura H)

Para controlar desníveis ou para marcar inclinações, é recomendável utilizar a régua de medição **27** juntamente com o receptor de laser.

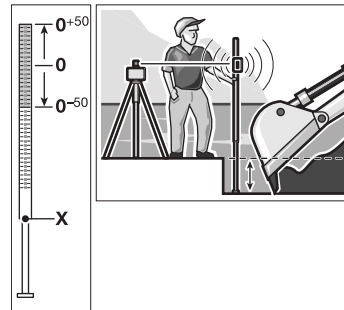

No lado superior da régua de medição **27** encontra-se uma escala de medidas relativa ( $\pm 50$  cm). A altura zero pode ser pré-seleccionada em baixo, na corredeira. Assim poderá ler directamente as divergências em relação à altura nominal.

## Exemplos de trabalhos

### Transferir/controlar alturas (veja figura B)

Colocar o instrumento de medição na posição horizontal sobre uma superfície firme ou montá-lo sobre um tripé **26** (acessório).

Trabalhar com tripé: Alinhar o raio laser à altura desejada. Transferir ou controlar a altura no local alvo.

Trabalhar sem tripé: Averiguar a diferença de altura entre o raio laser e a altura no ponto de referência com ajuda da placa de medição **34**.

Transferir ou controlar a diferença de altura medida no local alvo.

### Alinhar paralelamente o raio de prumo/marcador o ângulo recto (veja figura C)

Se desejar marcar ângulos rectos ou alinhar paredes intermediárias, é necessário alinhar paralelamente o raio de prumo **9**, ou seja, alinhar com a mesma distância à linha de referência (p.ex. parede).

Colocar o instrumento de medição na posição vertical e posicioná-lo de modo que o raio de prumo percorra quase que paralelamente à linha de referência.

Para o posicionamento exacto, é necessário medir a distância entre o raio de prumo e a linha de referência, directamente na ferramenta de medição, com a placa de medição **34**. Medir novamente a distância entre o raio de prumo e a linha de referência, o mais longe possível da ferramenta de medição. Alinhar o raio de prumo de modo que ele tenha a mesma distância à linha de referência que na medição directa no instrumento de medição.

O ângulo recto em relação ao raio de prumo **9** é indicado pelo raio de laser variável **6**.

### Mostrar níveis verticais (veja figura D)

Para indicar uma vertical ou uma superfície vertical é necessário colocar o instrumento de medição na posição vertical. Se desejar que o nível vertical esteja num ângulo recto em relação à linha de referência (p.ex. parede), deverá alinhar o raio de prumo **9** a esta linha de referência.

A vertical é indicada pelo raio laser variável **6**.

### Trabalhar sem receptor de laser (veja figura E)

Sob condições de iluminação favoráveis (ambiente escuro) e à curtas distâncias, é possível trabalhar sem o receptor de laser. Para uma melhor visualização do raio de laser deverá seleccionar o funcionamento linear ou seleccionar o funcionamento de ponto e girar manualmente a cabeça de rotação **10** para o local alvo.

### Trabalhar com receptor de laser (veja figura F)

Sob condições de iluminação desfavoráveis (ambiente claro, raios solares directos) e maiores distâncias, deverá usar um receptor de laser para encontrar o raio laser com maior facilidade. Para trabalhar com o receptor de laser no funcionamento rotativo deverá seleccionar a máxima velocidade de rotação.

### Medir a grandes distâncias (veja figura G)

Para mediar a grandes distâncias é necessário usar o receptor de laser para encontrar o raio laser. Para reduzir interferências, deveria sempre instalar o instrumento de medição sobre um tripé no centro da área de trabalho.





### Trabalhar ao ar livre (veja figura H)

Ao ar livre deveria sempre utilizar o receptor de laser.

Ao trabalhar sobre solo inseguro deveria sempre montar o instrumento de medição sobre um tripé **26**. Activar a função de aviso contra choque para evitar erros de medição no caso do solo se movimentar ou de abalos do instrumento de medição.



## Vista geral das indicações

	Raio laser	Rotação do laser*	 verde	 ver- melha	 verde	 ver- melha	
Ligar a ferramenta de medição (1 s autoteste)			●			●	●
Nivelamento ou renivelamento	2x/s	○	2x/s				
Instrumento de medição nivelado/pronto para funcionar	●	●	●				
Faixa de autonivelamento ultrapassado	2x/s	○		●			
Aviso de choque activado					●		
Aviso contra choque activado	2x/s	○				2x/s	
Tensão da bateria para ≤2 h de funcionamento							2x/s
Pilha vazia	○	○					●

\* no funcionamento de linha e no funcionamento de rotação

2x/s    Frequência de piscar (duas vezes por segundo)

●        Funcionamento permanente

○        Função parada

## Manutenção e serviço

### Manutenção e limpeza

Manter o laser rotativo e o carregador sempre limpos.

Não mergulhar o laser rotativo e o carregador na água nem em outros líquidos.

Limpar sujidades com um pano húmido e macio. Não utilizar produtos de limpeza nem solventes.

Limpar regularmente no laser rotativo, em especial, as superfícies em volta da abertura de saída do laser e verifique que não haja pêlos.

Se o laser rotativo ou o carregador falharem apesar de cuidadosos processos de fabricação e de teste, a reparação deverá ser executada por uma oficina de serviço pós-venda autorizada para ferramentas eléctricas Bosch. Não abra pessoalmente o laser rotativo nem o carregador.

Para todas as questões e encomendas de peças sobressalentes é imprescindível indicar o número de produto de 10 dígitos como consta na placa de características do laser rotativo e do carregador.

### Serviço pós-venda e assistência ao cliente

O serviço pós-venda responde às suas perguntas a respeito de serviços de reparação e de manutenção do seu produto, assim como das peças sobressalentes. Desenhos explodidos e informações sobre peças sobressalentes encontram-se em:

**www.bosch-pt.com**

A nossa equipa de consultores Bosch esclarece com prazer todas as suas dúvidas a respeito da compra, aplicação e ajuste dos produtos e acessórios.

#### Portugal

Robert Bosch LDA  
Avenida Infante D. Henrique  
Lotes 2E – 3E  
1800 Lisboa  
Tel.: +351 (021) 8 50 00 00  
Fax: +351 (021) 8 51 10 96

#### Brasil

Robert Bosch Ltda.  
Caixa postal 1195  
13065-900 Campinas  
Tel.: +55 (0800) 70 45446  
www.bosch.com.br/contacto

### Eliminação

O laser rotativo, o carregador, os acessórios e as embalagens devem ser dispostos para uma reciclagem de matéria prima de forma ecológica.

Não deitar o laser rotativo, o carregador e os acumuladores e as pilhas no lixo doméstico!

#### Apenas países da União Europeia:



Conforme as Directivas Europeias 2002/96/CE relativa aos resíduos de instrumentos de medição, assim como de acumuladores, europeias 2006/66/CE é necessário recolher separadamente os acumuladores/as pilhas defeituosos ou gastos e conduzi-los a uma reciclagem ecológica.

#### Acumuladores/pilhas:

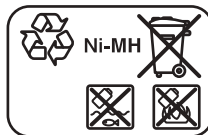

**Ni-MH:** Hidreto metálico de níquel

**Sob reserva de alterações.**

## Norme di sicurezza

### Livella laser



Tutte le istruzioni devono essere lette ed osservate per lavorare con lo strumento di misura senza pericoli ed in modo sicuro. In nessun caso rendere irriconoscibili le targhette di avvertenza poste sullo strumento di misura. **CONSERVARE ACCURATAMENTE LE PRESENTI ISTRUZIONI.**

- ▶ **Attenzione** – In caso di utilizzo di dispositivi di comando o di regolazione di natura diversa da quelli riportati in questa sede oppure qualora si seguano procedure diverse vi è il pericolo di provocare un'esposizione alle radiazioni particolarmente pericolosa.
- ▶ **Non utilizzare gli occhiali visori per raggio laser come occhiali di protezione.** Gli occhiali visori per raggio laser servono a visualizzare meglio il raggio laser e non hanno la funzione di proteggere dalla radiazione laser.
- ▶ **Non utilizzare gli occhiali visori per raggio laser come occhiali da sole e neppure alla guida di autoveicoli.** Gli occhiali visori per raggio laser non sono in grado di offrire una completa protezione dai raggi UV e riducono la percezione delle variazioni cromatiche.
- ▶ **Far riparare lo strumento di misura da personale specializzato qualificato e solo con pezzi di ricambio originali.** In tale maniera potrà essere salvaguardata la sicurezza dello strumento di misura.
- ▶ **Evitare di impiegare lo strumento di misura in ambienti soggetti al rischio di esplosioni e nei quali si trovino liquidi, gas oppure polveri infiammabili.** Nello strumento di misura possono prodursi scintille che incendiano la polvere o i vapori.
- ▶ **Non aprire il pacchetto di batterie ricaricabili.** Esiste il pericolo di un corto circuito.



**Proteggere il pacchetto di batterie ricaricabili dal calore, p.es. anche dall'irradiazione solare continuo, dal fuoco, dall'acqua e dall'umidità.** Esiste pericolo di esplosione.

- ▶ **Tenere lontano il pacchetto di batterie ricaricabili non utilizzato da graffette, monete, chiavi, chiodi, viti oppure altri piccoli oggetti metallici che potrebbero causare un'esclusione dei contatti.** Un corto circuito tra i contatti della batteria ricaricabile può causare incendi oppure fuoco.
- ▶ **In caso d'impiego errato si provoca il pericolo di fuoriuscita di liquido dalla batteria ricaricabile. Evitarne assolutamente il contatto. In caso di contatto accidentale, sciacquare accuratamente con acqua. Rivolgersi immediatamente al medico, qualora il liquido dovesse entrare in contatto con gli occhi.** Il liquido fuoriuscito dalla batteria ricaricabile potrà causare irritazioni cutanee o ustioni.
- ▶ **Caricare il pacchetto di batterie ricaricabili esclusivamente con il dispositivo di carica indicato nelle presenti istruzioni d'uso.** Per un dispositivo di carica adatto per un determinato tipo di batterie ricaricabili esiste pericolo di incendio se lo stesso viene impiegato con batterie differenti.
- ▶ **Utilizzare esclusivamente pacchetti di batterie ricaricabili originali Bosch dotate della tensione indicata sulla targhetta di identificazione dello strumento di misura.** In caso di impiego di altri pacchetti di batterie ricaricabili, p. es. imitazioni, pacchetti di batterie ricaricabili rigenerati oppure prodotti di terzi, esiste il pericolo di lesioni e di danni alle cose causate da pacchetti di batterie che esplodono.

### GRL 250 HV

- ▶ **Lo strumento di misura viene fornito con una targhetta di indicazione di pericolo in lingua inglese (contrassegnata con il numero di riferimento 20 nell'illustrazione grafica dello strumento di misura).**



- ▶ **Prima della prima messa in funzione incollare l'etichetta fornita in dotazione con il testo nella Vostra lingua sopra al testo in inglese della targhetta di pericolo.**
- ▶ **Non dirigere mai il raggio laser verso persone oppure animali ed evitare di guardare direttamente il raggio laser.** Questo strumento di misura genera un raggio laser della classe laser 2 conforme alla norma IEC 60825-1. Vi è dunque il pericolo di abbagliare altre persone.
- ▶ **Non permettere a bambini di utilizzare lo strumento di misura laser senza sorveglianza.** Vi è il pericolo che abbagolino involontariamente altre persone.

### GRL 300 HV/GRL 300 HVG

- ▶ **Lo strumento di misura viene fornito con due targhette di avvertimento in lingua inglese (contrassegnati nell'illustrazione dello strumento di misura sulla pagina grafica con il numero 20 e 21):**

#### GRL 300 HV:



#### GRL 300 HVG:



#### GRL 300 HV/GRL 300 HVG:

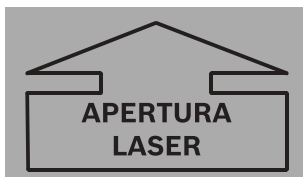

- ▶ **Prima della prima messa in funzione incollare le etichette fornite in dotazione con il testo nella Vostra lingua sopra al testo in inglese delle targhette di pericolo. Le etichette vengono fornite insieme allo strumento di misura.**
- ▶ **Non dirigere mai il raggio laser verso persone oppure animali ed evitare di guardare direttamente il raggio laser.** Questo strumento di misura genera una radiazione laser della classe laser 3R secondo IEC 60825-1. Guardando direttamente nel raggio laser – anche da grande distanza – possono verificarsi danni agli occhi.
- ▶ **Evitare riflessi del raggio laser su superfici lisce come finestre oppure specchi.** Anche un raggio laser riflesso può essere pericoloso per gli occhi.
- ▶ **Lo strumento di misura può essere utilizzato solo ed esclusivamente da persone sufficientemente istruite sull'uso delle apparecchiature al laser.** Secondo la norma EN 60825-1 le persone devono essere istruite anche sull'effetto biologico che il raggio laser ha sull'occhio e sulla pelle e sull'uso corretto della protezione laser per la prevenzione di pericoli.
- ▶ **Posizionare sempre lo strumento di misura in modo che i raggi laser passino lontano sopra o sotto l'altezza occhi.** In questo modo è assicurato che non possano verificarsi danni agli occhi.
- ▶ **Contrassegnare il settore in cui viene impiegato lo strumento di misura con cartelli di avvertenza laser adatti.** In questo modo viene evitato che persone estranee possano andare nel settore pericoloso.
- ▶ **Non conservare lo strumento di misura in luoghi nei quali abbiano accesso persone non autorizzate.** Persone che non hanno familiarità con l'uso dello strumento di misura possono danneggiarsi e danneggiare altre persone.
- ▶ **Utilizzando uno strumento di misura con classe laser 3R osservare le possibili norme nazionali.** Il mancato rispetto di queste norme può causare lesioni.

- ▶ **Provvedere affinché il settore della radiazione laser sia custodito oppure schermato.** La limitazione della radiazione laser in settori controllati evita danni agli occhi di persone estranee.

## Caricabatterie



**Leggere tutte le avvertenze di pericolo e le istruzioni operative.** In caso di mancato rispetto delle avvertenze di pericolo e delle istruzioni operative si potrà creare il pericolo di scosse elettriche, incendi e/o incidenti gravi.



**Custodire il caricabatteria al riparo dalla pioggia o dall'umidità.** L'eventuale infiltrazione di acqua in un caricabatteria va ad aumentare il rischio d'insorgenza di scosse elettriche.

- ▶ **Con la stazione di ricarica non caricare altre batterie.** La stazione di ricarica è adatta esclusivamente per la carica del pacchetto di batterie ricaricabili Bosch che è impiegato nella livella laser. In caso di ricarica di altre batterie esiste il pericolo di incendio e esplosione.
- ▶ **Avere cura di mantenere il caricabatteria sempre pulito.** Attraverso accumuli di sporizia si crea il pericolo di una scossa elettrica.
- ▶ **Prima di ogni impiego controllare il caricabatteria, il cavo e la spina. Non utilizzare il caricabatteria in caso doveste riscontrare dei danni. Non aprire mai personalmente il caricabatteria e farlo riparare soltanto da personale qualificato e soltanto con pezzi di ricambio originali.** In caso di caricabatterie per batterie, cavi e spine danneggiate si aumenta il pericolo di una scossa elettrica.
- ▶ **Non utilizzare il caricabatteria su basi facilmente infiammabili (p. es. carta, tessuti ecc.) oppure in ambienti infiammabili.** Per via del riscaldamento del caricabatteria che si ha durante la fase di ricarica si viene a creare il pericolo di incendio.

- ▶ **In caso d'impiego errato si provoca il pericolo di fuoriuscita di liquido dalla batteria ricaricabile. Evitarne assolutamente il contatto. In caso di contatto accidentale, sciacquare accuratamente con acqua. Rivolgersi immediatamente al medico, qualora il liquido dovesse entrare in contatto con gli occhi.** Il liquido fuoriuscito dalla batteria ricaricabile potrà causare irritazioni cutanee o ustioni.
- ▶ **Sorvegliare i bambini ed assicurarsi che gli stessi non giochino con la stazione di ricarica.**
- ▶ **Bambini e persone con capacità mentali o fisiche ridotte possono utilizzare la stazione di ricarica esclusivamente sotto sorveglianza oppure se sono state istruite relativamente all'uso.** Un'istruzione accurata riduce usi errati e lesioni.

## Descrizione del funzionamento

Alzare il lato apribile con l'illustrazione della livella laser e della stazione di ricarica e lasciare aperto questo lato durante la lettura delle istruzioni d'uso.

## Uso conforme alle norme

### Livella laser

Lo strumento di misura è idoneo per il rilevamento ed il controllo di proiezioni di altezze perfettamente orizzontali, linee verticali, allineamenti e punti di filo a piombo.

Lo strumento di misura è adatto per l'impiego in ambienti interni ed all'esterno.

**Dati tecnici**

Livella laser	GRL 250 HV Professional	GRL 300 HV Professional	GRL 300 HVG Professional
Codice prodotto	3 601 K61 60.	3 601 K61 50.	3 601 K61 70.
Campo operativo (raggio) <sup>1)</sup>			
– senza ricevitore laser ca.	30 m	30 m	50 m
– con ricevitore laser ca.	125 m	150 m	150 m
Precisione di livellamento <sup>1) 2)</sup>	±0,1 mm/m	±0,1 mm/m	±0,1 mm/m
Campo di autolivellamento tipico	±8 % (±5°)	±8 % (±5°)	±8 % (±5°)
Tempo di autolivellamento tipico	15 s	15 s	15 s
Velocità di rotazione	150/300/600 min <sup>-1</sup>	150/300/600 min <sup>-1</sup>	150/300/600 min <sup>-1</sup>
Angolo di apertura nel funzionamento con raggio lineare	10/25/50°	10/25/50°	10/25/50°
Temperatura di esercizio	-10 ... +50 °C	-10 ... +50 °C	0 ... +40 °C
Temperatura di magazzino	-20 ... +70 °C	-20 ... +70 °C	-20 ... +70 °C
Umidità relativa dell'aria max.	90 %	90 %	90 %
Classe laser	2	3R	3R
Tipo di laser	635 nm, <1 mW	635 nm, <5 mW	532 nm, <5 mW
Ø Raggio laser all'uscita ca. <sup>1)</sup>	5 mm	5 mm	5 mm
Attacco treppiede (orizzontale)	5/8"-11	5/8"-11	5/8"-11
Batterie ricaricabili (NiMH)	2 x 1,2 V HR20 (D) (9 Ah)	2 x 1,2 V HR20 (D) (9 Ah)	2 x 1,2 V HR20 (D) (9 Ah)
Batterie (alcalina al manganese)	2 x 1,5 V LR20 (D)	2 x 1,5 V LR20 (D)	2 x 1,5 V LR20 (D)
Autonomia ca.			
– Batterie ricaricabili (NiMH)	40 h	30 h	20 h
– Batterie (alcalina al manganese)	60 h	50 h	30 h
Peso in funzione della EPTA-Procedure 01/2003	1,8 kg	1,8 kg	1,8 kg
Misure	190 x 180 x 170 mm	190 x 180 x 170 mm	190 x 180 x 170 mm
Tipo di protezione	IP 54 (protezione contro la polvere e contro gli spruzzi dell'acqua)	IP 54 (protezione contro la polvere e contro gli spruzzi dell'acqua)	IP 54 (protezione contro la polvere e contro gli spruzzi dell'acqua)

1) a 20 °C

2) lungo gli assi

Si prega di tener presente il codice prodotto applicato sulla targhetta di costruzione del Vostro strumento di misura perché le denominazioni commerciali dei singoli strumenti di misura possono variare.

Per un'inequivocabile identificazione del Vostro strumento di misura fate riferimento al numero di serie **19** riportato sulla targhetta di costruzione.

Stazione di ricarica		
Codice prodotto		2 610 A13 782
Tensione nominale	V~	100–240
Frequenza	Hz	50/60
Tensione di ricarica della batteria	V=	7,5
Corrente di carica	A	1,0
Campo ammesso di temperatura di ricarica	°C	0–45
Tempo di ricarica	h	14
Numero degli elementi della batteria ricaricabile		2
Tensione nominale (Batterie ricaricabili)	V=	2 x 1,2
Peso in funzione della EPTA-Procedure 01/2003	kg	0,2
Classe di sicurezza		□/II

### Componenti illustrati

La numerazione dei componenti illustrati si riferisce alla rappresentazione della livella laser e della stazione di ricarica sulle pagine con la rappresentazione grafica.

- 1 Indicatore avvertenza urto
- 2 Tasto avvertenza urto
- 3 Indicatore sistema di autolivellamento
- 4 Tasto di accensione/spengimento livella laser
- 5 Tasto per rotazione e selezione della velocità di rotazione
- 6 Raggio laser variabile
- 7 Lente di ricezione per comando a distanza
- 8 Uscita del raggio laser
- 9 Raggio a piombo
- 10 Testa rotante
- 11 Tasto per proiezioni del raggio lineare e selezione della lunghezza di raggio lineare
- 12 Indicatore dello stato di carica
- 13 Pacchetto di batterie ricaricabili\*
- 14 Vano batterie
- 15 Bloccaggio del vano batterie
- 16 Bloccaggio del pacchetto di batterie ricaricabili\*
- 17 Presa per la spina di ricarica\*
- 18 Attacco treppiede 5/8"

- 19 Numero di serie
- 20 Targhetta di indicazione di pericolo del raggio laser
- 21 Targhetta di avvertenza uscita per radiazione laser (GRL 300 HV/GRL 300 HVG)
- 22 Dispositivo di carica\*
- 23 Spina elettrica del dispositivo di carica\*
- 24 Spina di ricarica\*
- 25 Telecomando\*
- 26 Treppiede\*
- 27 Asta metrica telescopica per livella laser\*
- 28 Ricevitore laser\*
- 29 Occhiali visori per raggio laser\*
- 30 Supporto a parete/unità di livellamento\*
- 31 Vite di fissaggio del supporto a parete\*
- 32 Vite sull'unità di livellamento\*
- 33 Vite 5/8" al supporto a parete\*
- 34 Piastra di misurazione con piedino\*
- 35 Piastra di riscontro soffitti/controsoffitti\*
- 36 Valigetta

\* L'accessorio illustrato o descritto nelle istruzioni per l'uso non è compreso nella fornitura standard.

## Montaggio

### Alimentazione livella laser

#### Funzionamento con batterie/batterie ricaricabili

Per il funzionamento dello strumento di misura si consiglia l'impiego di batterie alcaline al manganese oppure batterie ricaricabili.

Per aprire il vano batterie **14** ruotare il bloccaggio **15** in posizione  ed estrarre il vano batterie.

Applicando le batterie, accertarsi che vengano inserite correttamente secondo la rispettiva polarizzazione elettrica raffigurata nel vano batterie.

Sostituire sempre contemporaneamente tutte le batterie. Utilizzare esclusivamente batterie che siano di uno stesso produttore e che abbiano la stessa capacità.

Chiudere il vano batterie **14** e ruotare il bloccaggio **15** in posizione .

Se le batterie sono state inserite in modo errato non è possibile accendere lo strumento di misura. Inserire le batterie con polarizzazione corretta.

- ▶ **In caso di non utilizzo per periodi di tempo molto lunghi, estrarre le batterie dallo strumento di misura.** In caso di periodi di deposito molto lunghi, le batterie possono subire corrosioni oppure e si possono scaricare.

#### Funzionamento con pacchetto di batterie ricaricabili

Prima della prima messa in funzione caricare il pacchetto di batterie ricaricabili **13**. Il pacchetto di batterie ricaricabili può essere ricaricato esclusivamente mediante l'apposito dispositivo di carica **22**.

- ▶ **Osservare la tensione di rete!** La tensione della rete deve corrispondere a quella indicata sulla stazione di ricarica. Stazioni di ricarica previste per l'uso con 230 V possono essere azionate anche a 220 V.

Inserire la spina elettrica **23** adatta alla Vostra rete elettrica nel dispositivo di carica **22** e farla scattare in posizione.

Inserire la spina di ricarica **24** del dispositivo di carica nella presa **17** sul pacchetto di batterie ricaricabili. Collegare il dispositivo di carica alla

rete elettrica. L'operazione di ricarica del pacchetto scarico di batterie ricaricabili richiede ca. 14 h. Il dispositivo di carica ed il pacchetto di batterie ricaricabili sono a prova di sovraccarico.

Un pacchetto di batterie ricaricabili nuovo oppure non utilizzato per un lungo periodo di tempo arriva a raggiungere la sua massima potenza solo dopo ca. 5 cicli di ricarica e scarica.

Non ricaricare il pacchetto di batterie ricaricabili **13** dopo ogni utilizzo in quanto ne verrebbe ridotta la sua capacità di autonomia. Ricaricare il pacchetto di batterie ricaricabili soltanto quando l'indicatore dello stato di carica **12** lampeggia oppure resta costantemente acceso.

Una sensibile riduzione della durata del funzionamento dopo l'operazione di ricarica sta ad indicare che il pacchetto di batterie ricaricabili dovrà essere sostituito.

In caso di pacchetto di batterie ricaricabili scarico è possibile utilizzare lo strumento di misura anche servendosi della stazione di ricarica **22** quando questa è collegata alla rete di alimentazione. Spegnerlo lo strumento di misura, caricare il pacchetto di batterie ricaricabili ca. 10 min ed accendere quindi di nuovo lo strumento di misura con la stazione di ricarica collegata.

Per sostituire il pacchetto di batterie ricaricabili **13** ruotare il bloccaggio **16** in posizione  ed estrarre il pacchetto di batterie ricaricabili **13**.

Inserire un nuovo pacchetto di batterie ricaricabili e girare il bloccaggio **16** in posizione .

- ▶ **In caso di non utilizzo per lunghi periodi, estrarre il pacchetto di batterie ricaricabili dallo strumento di misura.** In caso di lunghi periodi di deposito, le batterie ricaricabili possono subire corrosioni oppure possono scaricarsi.

#### Indicatore dello stato di carica

Dopo il primo lampeggio in rosso dell'indicatore dello stato di carica **12**, lo strumento di misura può essere fatto funzionare ancora per 2 h.

Se l'indicatore dello stato di carica **12** resta costantemente acceso rosso, non è più possibile effettuare misurazioni. Lo strumento di misura si spegne automaticamente dopo 1 min.



## Uso

### Messa in funzione livella laser

- ▶ **Proteggere lo strumento di misura da liquidi e dall'esposizione diretta ai raggi solari.**
- ▶ **Non esporre mai lo strumento di misura a temperature oppure a sbalzi di temperatura estremi.** P. es. non lasciarlo per lungo tempo in macchina. In caso di elevati sbalzi di temperatura lasciare adattare alla temperatura ambientale lo strumento di misura prima di metterlo in funzione. Temperature oppure sbalzi di temperatura estremi possono pregiudicare la precisione dello strumento di misura.
- ▶ **Evitare urti oppure cadute violente dello strumento di misura.** Nel caso in cui lo strumento di misura abbia subito urti esterni, prima di rimetterlo in funzione è necessario effettuare sempre un controllo della precisione (vedi «Precisione di livellamento livella laser», pagina 91).

### Installazione dello strumento di misura

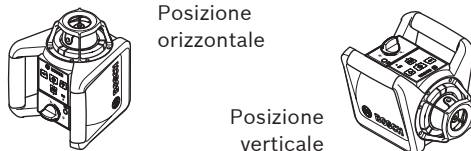

Posare lo strumento di misura su un basamento stabile in posizione orizzontale oppure verticale, montarlo su un treppiedi **26** oppure ad un supporto a parete **30** servendosi di un'unità di livellamento.

Per via dell'alta precisione di livellamento lo strumento di misura reagisce in modo particolarmente sensibile ad urti e cambiamenti della posizione. Per questo motivo, assicurarsi sempre una posizione stabile dello strumento di misura in modo da poter evitare interruzioni dell'esercizio attraverso interventi di rilivellamento.

### Accensione/spengimento

- ▶ **Non dirigere mai il raggio laser verso persone o animali (in modo particolare mai all'altezza dei loro occhi) e non guardare mai verso il raggio laser (neanche da grande distanza).** Subito dopo l'accensione lo strumento di misura trasmette il raggio a piombo **9** verticale ed il raggio laser **6** variabile.

Per l'**accensione** dello strumento di misura premere il tasto di accensione/spengimento **4**. Gli indicatori **1**, **3** e **12** si accendono brevemente. Lo strumento di misura inizia subito con il livellamento automatico. Durante l'operazione di livellamento l'indicatore di livellamento **3** lampeggia in verde ed il laser lampeggia in funzionamento puntiforme.

L'operazione di livellamento dello strumento di misura è stata eseguita quando l'indicatore di livellamento **3** è acceso costantemente in verde ed il laser è acceso permanentemente. Al termine dell'operazione di livellamento lo strumento di misura si avvia automaticamente in funzionamento rotatorio.

Con i tasti dei modi operativi **5** e **11** è possibile determinare il modo operativo già durante l'operazione di livellamento (vedi «Modi operativi livella laser», pagina 90). In questo caso lo strumento di misura, al termine dell'operazione di livellamento, si avvia nel modo operativo selezionato.

Per lo **spegnimento** dello strumento di misura premere di nuovo il tasto di accensione/spengimento **4**.

- ▶ **Non lasciare mai lo strumento di misura senza custodia quando è acceso ed avere cura di spegnere lo strumento di misura subito dopo l'utilizzo.** Vi è il pericolo che altre persone potrebbero essere abbagliate dal raggio laser.

Allo scopo di proteggere le batterie, lo strumento di misura si spegne automaticamente quando si trova più a lungo di 2 h oltre al campo di autolivellamento oppure l'avvertenza urto è scattata da oltre 2 h (vedi «Sistema di autolivellamento livella laser», pagina 91). Posizionare nuovamente lo strumento di misura e riaccenderlo.

## Modi operativi livella laser

### Panoramica

Tutte le tre funzioni sono possibili sia in posizione orizzontale che in quella verticale dello strumento di misura.

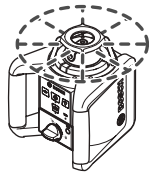

#### Funzionamento rotatorio

Il funzionamento rotatorio è particolarmente indicato in caso di impiego del ricevitore laser. È possibile scegliere tra diverse velocità di rotazione.



#### Funzionamento con raggio lineare

In questo modo operativo il raggio laser variabile si muove in un angolo di apertura limitato. In questo modo si aumenta la visibilità del raggio laser rispetto a quella che si ha nel funzionamento rotatorio. È possibile scegliere tra diversi angoli di apertura.



#### Funzionamento puntiforme

In questo modo operativo si raggiunge la migliore visibilità del raggio laser variabile. Lo stesso è prevista p.es. per la semplice proiezione di altezze oppure per il controllo di allineamenti.



#### Funzionamento rotatorio (150/300/600 min<sup>-1</sup>)

Dopo ogni accensione lo strumento di misura si trova nel funzionamento rotatorio con velocità di rotazione media.

Per passare dal funzionamento con raggio lineare al funzionamento rotatorio premere il tasto per funzionamento rotatorio **5**. Il funzionamento rotatorio inizia con la velocità di rotazione media.

Per cambiare la velocità di rotazione premere di nuovo il tasto per il funzionamento rotatorio **5** fino a raggiungere la velocità desiderata.

In caso di lavori con il ricevitore laser si dovrebbe selezionare sempre la massima velocità di rotazione. In caso di lavori senza ricevitore laser, per una migliore visibilità del raggio laser ridurre la velocità di rotazione ed utilizzare gli occhiali visori per raggio laser **29**.



#### Funzionamento con raggio lineare, funzionamento puntiforme (10°/25°/50°, 0°)

Per passare nel funzionamento con raggio lineare oppure nel funzionamento puntiforme, premere il tasto per funzionamento con raggio lineare **11**. Lo strumento di misura passa nel funzionamento con raggio lineare con l'angolo d'apertura minore.

Per cambiare l'angolo d'apertura premere il tasto per funzionamento con raggio lineare **11**. L'angolo d'apertura viene ampliato in due stadi, contemporaneamente la velocità di rotazione viene aumentata ad ogni stadio. Premendo per la terza volta il tasto per funzionamento con raggio lineare **11**, lo strumento di misura passa, dopo breve oscillazione successiva, nel funzionamento puntiforme. Premendo nuovamente il tasto **11** lo strumento di misura ritorna al funzionamento con raggio lineare con l'angolo d'apertura minore.

**Nota bene:** A causa dell'inerzia è possibile che il laser oscilli leggermente oltre i punti finali della linea del laser.

Per il posizionamento del raggio lineare oppure del punto laser all'interno del piano di rotazione ruotare la testa rotante **10** manualmente nella posizione desiderata oppure utilizzare il telecomando **25**.

#### Ruotare il piano di rotazione in caso di posizione verticale

In caso di posizione verticale dello strumento di misura; è possibile ruotare il punto laser, il raggio lineare oppure il piano di rotazione, con l'ausilio del telecomando **25**, intorno all'asse verticale. Per effettuare questa operazione osservare le istruzioni d'uso del telecomando.

## Sistema di autolivellamento livella laser

### Panoramica

Subito dopo la messa in funzione dello strumento di misura, questo riconosce automaticamente se si trova in posizione orizzontale oppure in posizione verticale. Per un cambio dalla posizione orizzontale a quella verticale, spegnere lo strumento di misura, metterlo quindi nella posizione richiesta e riaccenderlo.

Dopo l'accensione lo strumento di misura controlla la posizione orizzontale e verticale e allinea automaticamente differenze all'interno del campo di autolivellamento di ca. 8 % (5°).

Se dopo la messa in funzione dello strumento di misura oppure in seguito ad uno spostamento della posizione, lo strumento di misura dovesse trovarsi in posizione inclinata per oltre l'8 %, non sarà più possibile eseguire l'operazione di livellamento. In questo caso il rotore viene fermato, il laser lampeggia e l'indicatore di livellamento **3** è acceso costantemente in rosso. Posizionare di nuovo lo strumento di misura ed attendere il livellamento. Senza un nuovo posizionamento il laser viene spento automaticamente dopo 2 min e lo strumento di misurazione viene spento automaticamente dopo 2 h.

Quando lo strumento di misura è a livello, controlla costantemente la posizione orizzontale oppure quella verticale. In caso di cambiamenti della posizione viene effettuato automaticamente un livellamento successivo. Per evitare misurazioni errate, durante l'operazione di livellamento il rotore è fermo, il laser lampeggia e l'indicatore di livellamento **3** lampeggia verde.



### Funzione avvertenza urto

Lo strumento di misura è dotato di una funzione di avvertenza urto che, in caso di cambiamenti di posizione oppure urti dello strumento di misura o in caso di vibrazioni del fondo, è in grado di impedire che venga effettuata un'operazione di livellamento su un'altezza modificata e conseguentemente errori di altezza.

Per l'**accensione** dell'avvertenza urto premere il tasto avvertenza urto **2**. L'indicatore avvertenza urto **1** è illuminato costantemente in verde e dopo 30 s viene attivata l'avvertenza urto.

Se in caso di un cambiamento della posizione dello strumento di misura viene superato il campo di precisione di livellamento oppure viene registrato un forte urto, viene attivata quindi l'avvertenza urto. La rotazione viene fermata, il laser lampeggia, l'indicatore di livellamento **3** si spegne e l'indicatore avvertenza urto **1** lampeggia in rosso. Il modo operativo attuale viene memorizzato.

In caso di avvertenza urto attivata premere il tasto avvertenza urto **2**. La funzione avvertenza urto viene avviata di nuovo e lo strumento di misura inizia con il livellamento. Non appena lo strumento di misura è a livello (l'indicatore di livellamento **3** è illuminato costantemente in verde), si avvia nel modo operativo memorizzato. Controllare ora l'altezza del raggio laser ad un punto di riferimento e, se necessario, correggere l'altezza.

Se in caso di avvertenza urto attivata, non viene avviata di nuovo la funzione premendo il tasto **2**, il laser si spegne automaticamente dopo 2 min e lo strumento di misura dopo 2 h.

Per **spegnere** la funzione avvertenza urto premere una volta il tasto avvertenza urto **2** oppure in caso di avvertenza urto attivata (indicatore avvertenza urto **1** lampeggia in rosso) due volte. In caso di avvertenza urto disinserita l'indicatore avvertenza urto **1** si spegne.

## Precisione di livellamento livella laser

### Fattori che influenzano la precisione

L'influenza più significativa è quella esercitata dalla temperatura ambientale. In modo particolare le differenze di temperatura che dal basso vanno verso l'alto possono disturbare le funzioni del laser.

Le divergenze cominciano a diventare significanti a partire da tratti di misura di ca. 20 m ed in caso di 100 m possono arrivare ad avere anche il doppio oppure il quadruplo della deviazione che si ha a 20 m.

Dato che la stratificazione della temperatura nelle vicinanze del pavimento è al massimo, si raccomanda di montare sempre lo strumento di misura su un treppiede a partire dai 20 m di misurazione. Inoltre cercare possibilmente di mettere lo strumento di misura al centro del luogo di lavoro.

### Controllo della precisione dello strumento di misura

Oltre ad effetti esterni vi possono essere anche influenze legate allo strumento (come p.es. cadute violente oppure urti) che possono comportare divergenze. Per questo motivo, prima di iniziare a lavorare, controllare ogni volta il livello di precisione dello strumento di misura.

Per il controllo si richiede un tratto libero di misura di 20 m che si trovi su base fissa tra due pareti A e B. Si deve eseguire – con lo strumento di misura in posizione orizzontale – una misurazione di rotazione sui due assi X e Y (rispettivamente positivo e negativo) (4 complete operazioni di misurazione).

- Installare lo strumento di misura in posizione orizzontale vicino alla parete A su un treppiede di **26** (accessorio opzionale) oppure poggiarlo su una base che sia ben solida e piana. Accendere lo strumento di misura.

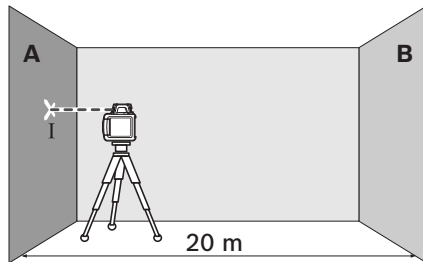

- Una volta conclusa l'operazione di livellamento, dirigere il raggio laser con la funzione a raggio puntiforme sulla vicina parete A. Marcare il centro del punto del raggio laser sulla parete (Punto I).

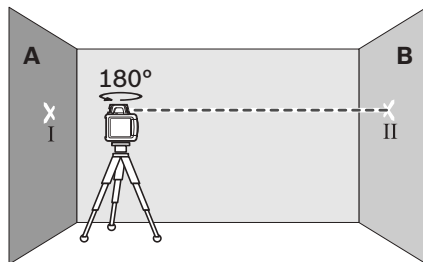

- Ruotare lo strumento di misura di 180°, far eseguire l'operazione di livellamento e marcare il centro del punto del raggio laser alla contrapposta parete B (Punto II).

- Installare lo strumento di misura – senza girarlo – vicino alla parete B, accenderlo e lasciare che esegua l'operazione di livellamento.

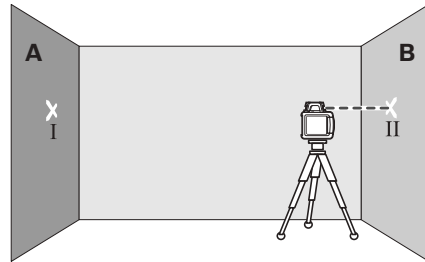

- Regolare lo strumento di misura in altezza (tramite il treppiede oppure, se il caso, applicandovi sotto degli spessori), in modo tale che il centro del punto del raggio laser arrivi a colpire esattamente il punto II precedentemente marcato sulla parete B.

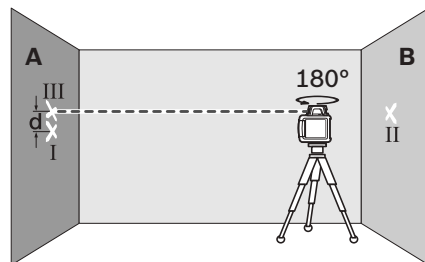

- Ruotare lo strumento di misura di 180°, senza modificarne l'altezza. Fare effettuare l'operazione di livellamento e marcare il centro del punto del raggio laser sulla parete A (Punto III). Prestare attenzione affinché il punto III si trovi possibilmente verticale sopra oppure sotto il punto I.
- La differenza **d** tra i due punti marcati I e III sulla parete A risulta essere l'effettiva deviazione dello strumento di misura per l'asse misurato.

Ripetere l'operazione di misurazione per gli altri tre assi. A tal fine, prima di iniziare ogni rispettiva operazione di misura, ruotare lo strumento di misura rispettivamente di 90°.

Sul tratto di misura di  $2 \times 20 \text{ m} = 40 \text{ m}$  la deviazione ammessa può essere al massimo:  $40 \text{ m} \times \pm 0,1 \text{ mm/m} = \pm 4 \text{ mm}$ .

La differenza **d** tra i punti I e III può essere pertanto, per ogni singola operazione delle quattro operazioni di misurazione, al massimo di 4 mm. Se lo strumento di misura dovesse superare la deviazione massima in caso di una delle quattro operazioni di misurazione, farlo controllare presso uno dei centri Servizio Clienti Bosch.

### Indicazioni operative

- ▶ **Per la marcatura utilizzare sempre e soltanto il centro del punto laser.** La grandezza del punto laser cambia con la distanza.

#### Occhiali visori per raggio laser (accessori)

Gli occhiali visori per raggio laser filtrano la luce ambientale. In questo modo la luce rossa del laser risulta più visibile.

- ▶ **Non utilizzare gli occhiali visori per raggio laser come occhiali di protezione.** Gli occhiali visori per raggio laser servono a visualizzare meglio il raggio laser e non hanno la funzione di proteggere dalla radiazione laser.
- ▶ **Non utilizzare gli occhiali visori per raggio laser come occhiali da sole e neppure alla guida di autoveicoli.** Gli occhiali visori per raggio laser non sono in grado di offrire una completa protezione dai raggi UV e riducono la percezione delle variazioni cromatiche.

#### Lavorare con ricevitore laser (accessori)

In caso di condizioni di luce sfavorevoli (ambiente luminoso, irradiazione solare diretta) e su grandi distanze utilizzare il ricevitore laser **28** per una migliore individuazione del raggio laser. Lavorando con il ricevitore laser selezionare il funzionamento rotatorio con la velocità di rotazione massima.

Per operare con il ricevitore laser leggere ed osservare le relative istruzioni per l'uso.

#### Utilizzo del comando a distanza (accessori)

Premendo i tasti di comando è possibile che si sposti lo strumento di misura dalla posizione di livellamento implicando una breve interruzione della rotazione. Utilizzando il comando a distanza **25** è possibile evitare questo effetto.

Le lenti di ricezione **7** per il telecomando si trovano sui tre lati dello strumento di misura, sopra al campo di comando sul lato anteriore.

#### Utilizzo del treppiede (accessori)

Lo strumento di misura dispone di un attacco treppiede 5/8" per il funzionamento orizzontale su un treppiede. Posizionare lo strumento di misura con l'attacco treppiede **18** sulla filettatura da 5/8" del treppiede e serrarlo con la vite di arresto del treppiede stesso.

In caso di un treppiede **26** con scala di misurazione sull'asta metrica telescopica è possibile regolare direttamente l'altezza.

#### Utilizzo del supporto a parete e dell'unità di livellamento (accessori) (vedi figura A)

Lo strumento di misura può essere montato anche su supporto a parete con unità di allineamento **30**. Per effettuare il montaggio avvitare la vite da 5/8" **33** del supporto a parete nell'attacco treppiede **18** sullo strumento di misura.

Montaggio ad una parete: Si consiglia il montaggio a parete p.es. in caso di lavori da eseguire oltre l'altezza di estrazione del treppiede oppure in caso di lavori su basi instabili e da eseguire senza treppiede. A tal fine, fissare ad una parete il supporto a parete **30** con lo strumento di misura già montato e cercare di metterlo in una posizione che sia il verticale possibile.

Per il montaggio alla parete è possibile avvitare il supporto a parete **30** o con la vite di fissaggio **31** ad un'asta con larghezza massima di 8 mm oppure attaccarlo a due ganci.

Montaggio su un treppiede: È anche possibile avvitare il supporto a parete **30** su un treppiede utilizzando l'apposito attacco previsto per il treppiede che si trova sulla parte posteriore. Questo tipo di fissaggio viene particolarmente raccomandato in caso di lavori in cui il piano di rotazione debba essere regolato su una linea di riferimento.

Con l'ausilio dell'unità di allineamento è possibile spostare verticalmente (in caso di montaggio alla parete) oppure orizzontalmente (in caso di montaggio su un treppiede) lo strumento di misura montato in un campo di ca. 16 cm. Per effettuare questo svitare la vite **32** sull'unità di allineamento, spostare lo strumento di misura nella posizione desiderata e serrare di nuovo la vite **32**.

### Lavorare con la piastra di riscontro soffitti/ controsoffitti (vedi figura A)

La piastra di riscontro soffitti **35** può essere impiegata p.es. per il semplice allineamento dell'altezza di controsoffitti. Fissare la piastra di riscontro soffitti con il supporto magnetico p.es. ad una trave.

Il rivestimento riflettente della piastra di riscontro soffitti migliora la visibilità del raggio laser in caso di condizioni sfavorevoli, tramite il rivestimento trasparente, il raggio laser è riconoscibile anche dalla parte posteriore.

### Lavorare con la piastra di misurazione (accessori)

Utilizzando la piastra di misurazione **34** è possibile trasmettere la marcatura del raggio laser sul pavimento oppure l'altezza del raggio laser sulla parete.

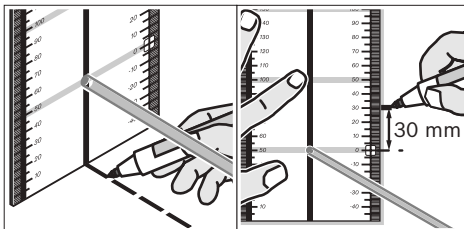

Con il campo zero e la scala è possibile misurare la sfalsatura rispetto all'altezza desiderata per poi ritrarla su un altro punto. In questo modo viene a mancare la regolazione esatta dello strumento di misura sull'altezza che si vuole trasmettere.

La piastra di misurazione **34** è dotata di un rivestimento riflettente in grado di migliorare la visibilità del raggio laser su lunghe distanze oppure in caso di forte radiazione solare. L'aumento della luminosità può essere riscontrata guardando parallelamente verso il raggio laser e verso la piastra di misurazione.

### Utilizzo dell'asta metrica telescopica (accessori) (vedi figura H)

Per il controllo di superfici piane oppure per tracciare pendenze raccomandiamo di utilizzare l'asta metrica telescopica **27** in combinazione con il ricevitore laser.

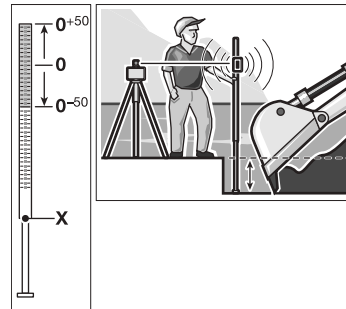

Sulla parte superiore dell'asta metrica **27** è applicata una scala di misurazione relativa ( $\pm 50$  cm). L'altezza zero della stessa può essere preselezionata nella parte inferiore sull'asta metrica telescopica. In questo modo è possibile rilevare direttamente divergenze dall'altezza nominale.

## Esempi di applicazione

### Trasmissione/controllo delle altezze (vedi figura B)

Installare lo strumento di misura in posizione orizzontale su una base stabile oppure montarla su un treppiede **26** (accessorio opzionale).

Utilizzo del treppiede: Allineare il raggio laser sull'altezza desiderata. Trasmettere oppure controllare l'altezza al punto di destinazione.

Utilizzo senza treppiede: Rilevare la differenza di altezza tra il raggio laser ed altezza al punto di riferimento con l'ausilio della piastra di misurazione **34**. Trasmettere oppure controllare la differenza di altezza misurata al punto di destinazione.

### Allineamento parallelo del raggio a piombo/ tracciatura di angolo retto (vedi figura C)

Volendo tracciare angoli retti oppure volendo allineare pareti intermedie, il raggio a piombo **9** deve essere allineato parallelamente, cioè alla stessa distanza rispetto ad una linea di riferimento (p.es. parete).

A tal fine installare lo strumento di misura in posizione verticale e posizionarlo in modo tale che il raggio a piombo scorra all'incirca parallelamente alla linea di riferimento.

Per un preciso posizionamento misurare direttamente allo strumento di misura la distanza tra il raggio a piombo e la linea di riferimento utilizzando la piastra di misurazione **34**. Misurare nuovamente la distanza tra il raggio a piombo e la linea di riferimento alla più grande distanza possibile dallo strumento di misura. Allineare il raggio a piombo in modo tale che abbia la stessa distanza rispetto alla linea di riferimento come nel caso della misurazione effettuata direttamente allo strumento di misura.

L'angolo retto verso il raggio a piombo **9** viene visualizzato tramite il raggio laser variabile **6**.

### Indicazione di piano perpendicolare/verticale (vedi figura D)

Per l'indicazione di un piano perpendicolare oppure di un piano verticale mettere lo strumento di misura in posizione verticale. Qualora il piano verticale dovesse trovarsi perpendicolarmente rispetto ad una linea di riferimento (p.es. parete), allineare il raggio a piombo **9** a questa linea di riferimento.

La posizione verticale viene indicata tramite il raggio laser variabile **6**.

### Lavorare senza ricevitore laser (vedi figura E)

In caso di condizioni di luce favorevoli (ambiente buio) e su brevi distanze è possibile lavorare senza ricevitore laser. Per una migliore visibilità del raggio laser selezionare o il funzionamento con raggio lineare oppure il funzionamento puntiforme e ruotare la testa di rotazione **10** manualmente verso il punto di destinazione.

### Lavorare con ricevitore laser (vedi figura F)

In caso di condizioni di luce sfavorevoli (ambiente luminoso, irradiazione solare diretta) e su grandi distanze utilizzare il ricevitore laser per una migliore individuazione del raggio laser. Lavorando con il ricevitore laser selezionare il funzionamento rotatorio con la velocità di rotazione massima.

### Misurazioni su grandi distanze (vedi figura G)





Misurando su grandi distanze è necessario utilizzare il ricevitore laser per l'individuazione del raggio laser. Per ridurre influenze di disturbo, lo strumento di misura dovrebbe essere posizionato sempre al centro del settore operativo e su un treppiede.

### Lavorare all'aperto (vedi figura H)

All'aperto dovrebbe essere sempre utilizzato il ricevitore laser.

In caso di lavori su fondo non sicuro montare lo strumento di misura su un treppiede **26**. Attivare la funzione di avvertenza urto per evitare misurazioni errate in caso di movimenti della base oppure scosse dello strumento di misura.

## Panoramica delle spie di visualizzazione

	Raggio laser	Rotazione del raggio laser*	 verde	 rosso	 verde	 rosso	
Accendere lo strumento di misura (1 s autotest)			●			●	●
Livellamento o fase di rilivellamento	2x/s	○	2x/s				
Livellamento dello strumento di misura/pronto per l'esercizio	●	●	●				
Campo di autolivellamento superato	2x/s	○		●			
Avvertenza urto attivata					●		
Avvertenza urto scattata	2x/s	○				2x/s	
Tensione di batteria per ≤2 h di funzionamento							2x/s
Batteria scarica	○	○					●

\* in caso di funzionamento raggio lineare e rotazione automatica  
 2x/s Frequenza d'intermittenza (due volte in un secondo)  
 ● Esercizio continuo  
 ○ Funzione interrotta

## Manutenzione ed assistenza

### Manutenzione e pulizia

Tenere la livella laser e la stazione di ricarica sempre pulite.

Non immergere la livella laser e la stazione di ricarica in acqua o in altri liquidi.

Pulire ogni tipo di sporcizia utilizzando un panno umido e morbido. Non utilizzare mai prodotti detergenti e neppure solventi.

Pulire regolarmente la livella laser, specialmente le superfici dell'uscita del raggio laser prestando particolare attenzione alla presenza di pelucchi.

Se nonostante gli accurati procedimenti di produzione e di controllo la livella laser o la stazione di ricarica dovessero guastarsi, la riparazione va fatta effettuare da un centro di Assistenza Clienti autorizzato per gli elettrodomestici Bosch. Non aprire da soli la livella laser e la stazione di ricarica.

Per ogni tipo di richiesta o di ordinazione di pezzi di ricambio, è indispensabile comunicare sempre il codice prodotto a dieci cifre riportato sulla targhetta di fabbricazione della livella laser e della stazione di ricarica.



### Servizio di assistenza ed assistenza clienti

Il servizio di assistenza risponde alle Vostre domande relative alla riparazione ed alla manutenzione del Vostro prodotto nonché concernenti le parti di ricambio. Disegni in vista esplosa ed informazioni relative alle parti di ricambio sono consultabili anche sul sito:

**www.bosch-pt.com**

Il team assistenza clienti Bosch è a Vostra disposizione per rispondere alle domande relative all'acquisto, impiego e regolazione di apparecchi ed accessori.

#### Italia

Officina Elettroutensili  
Robert Bosch S.p.A. c/o GEODIS  
Viale Lombardia 18  
20010 Arluno  
Tel.: +39 (02) 36 96 26 63  
Fax: +39 (02) 36 96 26 62  
Fax: +39 (02) 36 96 86 77  
E-Mail: officina.elettroutensili@it.bosch.com

#### Svizzera

Tel.: +41 (044) 8 47 15 13  
Fax: +41 (044) 8 47 15 53

### Smaltimento

Avviare ad un riciclaggio rispettoso dell'ambiente la livella laser, la stazione di ricarica, accessori ed imballaggi scartati.

Non gettare livella laser, stazione di ricarica e batterie ricaricabili/batterie tra i rifiuti domestici!

#### Solo per i Paesi della CE:



Conformemente alla direttiva europea 2002/96/CE gli strumenti di misura e le stazioni di ricarica diventati inservibili e, in base alla direttiva europea 2006/66/CE, le batterie ricaricabili/batterie difettose o consumate devono essere raccolte separatamente ed essere inviate ad una riutilizzazione ecologica.

Le batterie ricaricabili/le batterie non funzionanti potranno essere consegnate direttamente presso:

#### Italia

Ecoelit  
Viale Misurata 32  
20146 Milano  
Tel.: +39 02 / 4 23 68 63  
Fax: +39 02 / 48 95 18 93

#### Svizzera

Batrec AG  
3752 Wimmis BE

#### Batterie ricaricabili/Batterie:

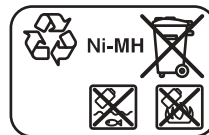

**Ni-MH:** Nichel metal idrato

Con ogni riserva di modifiche tecniche.

## Veiligheidsvoorschriften

### Rotatielaser



Alle aanwijzingen moeten worden gelezen en in acht worden genomen om zonder gevaren en veilig met het meetgereedschap te werken. Maak waarschuwingsplaatjes

op het meetgereedschap nooit onleesbaar. **BEWAAR DEZE VOORSCHRIFTEN GOED.**

- ▶ **Voorzichtig – wanneer andere dan de hier vermelde bedienings- en instelvoorzieningen worden gebruikt of andere procedures worden uitgevoerd, kan dit tot gevaarlijke stralingsblootstelling leiden.**
- ▶ **Gebruik de laserbril niet als veiligheidsbril.** De laserbril dient voor het beter herkennen van de laserstraal, maar biedt geen bescherming tegen de laserstralen.
- ▶ **Gebruik de laserbril niet als zonnebril en niet in het verkeer.** De laserbril biedt geen volledige bescherming tegen ultravioletstralen en vermindert de waarneming van kleuren.
- ▶ **Laat het meetgereedschap repareren door gekwalificeerd, vakkundig personeel en alleen met originele vervangingsonderdelen.** Daarmee wordt gewaarborgd dat de veiligheid van het meetgereedschap in stand blijft.
- ▶ **Werk met het meetgereedschap niet in een omgeving met explosiegevaar waarin zich brandbare vloeistoffen, brandbare gassen of brandbaar stof bevinden.** In het meetgereedschap kunnen vonken ontstaan die het stof of de dampen tot ontsteking brengen.
- ▶ **Open het accupack niet.** Er bestaat gevaar voor kortsluiting.



**Bescherm het accupack tegen hitte, bijvoorbeeld ook tegen aanhoudend zonlicht, vuur, water en vocht.** Er bestaat explosiegevaar.

- ▶ **Voorkom aanraking van het niet-gebruikte accupack met paperclips, munten, sleutels, spijkers, schroeven en andere kleine metalen voorwerpen die overbrugging van de contacten kunnen veroorzaken.** Kortsluiting tussen de accucontacten kan brandwonden of brand tot gevolg hebben.

- ▶ **Bij verkeerd gebruik kan vloeistof uit de accu lekken. Voorkom contact daarmee. Spoel bij onvoorzien contact met water af. Wanneer de vloeistof in de ogen komt, dient u bovendien een arts te raadplegen.** Gelekte accuvloeistof kan tot huidirritaties en verbrandingen leiden.
- ▶ **Laad het accupack alleen met het in deze gebruiksaanwijzing aangegeven oplaadapparaat op.** Voor een oplaadapparaat dat voor een bepaald type accu geschikt is, bestaat brandgevaar wanneer het met andere accu's wordt gebruikt.
- ▶ **Gebruik alleen originele Bosch-accupacks met de op het typeplaatje van het meetgereedschap aangegeven spanning.** Bij gebruik van andere accupacks, zoals imitaties, opgeknapte accupacks of accupacks van andere merken, bestaat gevaar voor persoonlijk letsel en materiële schade door exploderende accupacks.

### GRL 250 HV

- ▶ **Het meetgereedschap wordt geleverd met een waarschuwingsplaatje in het Engels (in de weergave van het meetgereedschap op de pagina met afbeeldingen aangeduid met nummer 20).**



- ▶ **Plak over de Engelse tekst van het waarschuwingsplaatje de meegeleverde sticker in uw eigen taal voordat u het gereedschap voor het eerst gebruikt.**
- ▶ **Richt de laserstraal niet op personen of dieren en kijk niet zelf in de laserstraal.** Dit meetgereedschap brengt laserstraling van laserklasse 2 volgens IEC 60825-1 voort. Daardoor kunt u personen verblinden.
- ▶ **Laat kinderen het lasermeetgereedschap niet zonder toezicht gebruiken.** Anders kunnen personen worden verblind.

### GRL 300 HV/GRL 300 HVG

- ▶ Het meetgereedschap wordt geleverd met twee waarschuwingsplaatjes in het Engels (in de weergave van het meetgereedschap op de pagina met afbeeldingen aangeduid met nummer 20 en 21):

#### GRL 300 HV:



#### GRL 300 HVG:



#### GRL 300 HV/GRL 300 HVG:



- ▶ **Voorkom weerspiegeling van de laserstraal op een glad oppervlak, zoals een raam of spiegel.** Ook door de weerspiegelde laserstraal is een beschadiging van de ogen mogelijk.
  - ▶ **Het meetgereedschap mag alleen worden bediend door personen die vertrouwd zijn met de omgang met laserapparaten.** Volgens EN 60825-1 behoort daartoe onder andere de kennis van de biologische werking van de laser op het oog en de huid, alsmede de juiste toepassing van de laserbeveiliging ter afwending van gevaren.
  - ▶ **Stel het meetgereedschap altijd zodanig op dat de laserstralen ver boven of ver onder ooghoogte verlopen.** Zo is gewaarborgd dat er geen beschadigingen van de ogen optreden.
  - ▶ **Markeer het bereik waarbinnen het meetgereedschap wordt gebruikt met geschikte laserwaarschuwingsborden.** Zo voorkomt u dat buitenstaanders de gevarezone betreden.
  - ▶ **Bewaar het meetgereedschap niet op een plaats waar onbevoegden toegang hebben.** Personen die met de bediening van het meetgereedschap niet vertrouwd zijn, kunnen zichzelf en anderen schade berokkenen.
  - ▶ **Neem bij het gebruik van een meetgereedschap van laserklasse 3R mogelijke nationale voorschriften in acht.** Het niet in acht nemen van deze voorschriften kan tot letsel leiden.
  - ▶ **Zorg ervoor dat het bereik van de laserstraling bewaakt of afgeschermd is.** De begrenzing van de laserstraling binnen een gecontroleerd gebied voorkomt oogschade van buitenstaanders.
- ▶ **Plak over de Engelse tekst van de waarschuwingsplaatjes de bijbehorende stickers in uw eigen taal voordat u het gereedschap voor het eerst gebruikt. De stickers ontvangt u samen met het meetgereedschap.**
  - ▶ **Richt de laserstraal niet op personen of dieren en kijk niet zelf in de laserstraal.** Dit meetgereedschap brengt laserstralen van laserklasse 3R volgens IEC 60825-1 voort. Rechtstreeks in de laserstraal kijken – ook van een vrij grote afstand – kan het oog beschadigen.

## Acculader



**Lees alle veiligheidswaarschuwingen en alle voorschriften.** Als de waarschuwingen en voorschriften niet worden opgevolgd, kan dit een elektrische schok, brand of ernstig letsel tot gevolg hebben.



**Houd het oplaadapparaat uit de buurt van regen en vocht.** Het binnendringen van water in het oplaadapparaat vergroot het risico van een elektrische schok.

- ▶ **Laad met het oplaadapparaat geen accu's van andere fabrikanten op.** Het oplaadapparaat is alleen geschikt voor het opladen van het Bosch-accupack dat in de rotatielaser is geplaatst. Bij het opladen van accu's van andere fabrikanten bestaat brand- en explosiegevaar.
- ▶ **Houd het oplaadapparaat schoon.** Door vervuiling bestaat gevaar voor een elektrische schok.
- ▶ **Controleer voor elk gebruik oplaadapparaat, kabel en stekker. Gebruik het oplaadapparaat niet als u een beschadiging hebt vastgesteld. Open het oplaadapparaat niet zelf en laat het alleen door gekwalificeerd personeel en alleen met originele vervangingsonderdelen repareren.** Beschadigde oplaadapparaten, kabels en stekkers vergroten het risico van een elektrische schok.
- ▶ **Gebruik het oplaadapparaat niet op een gemakkelijk brandbare ondergrond (zoals papier of textiel) of in een brandbare omgeving.** Vanwege de bij het opladen optredende verwarming van het oplaadapparaat bestaat brandgevaar.
- ▶ **Bij verkeerd gebruik kan vloeistof uit de accu lekken. Voorkom contact daarmee. Spoel bij onvoorzien contact met water af. Wanneer de vloeistof in de ogen komt, dient u bovendien een arts te raadplegen.** Gelekte accuvloeistof kan tot huidirritaties en verbrandingen leiden.
- ▶ **Houd toezicht op kinderen en zorg ervoor dat zij niet met het oplaadapparaat spelen.**
- ▶ **Kinderen en personen met geestelijke of lichamelijke beperkingen mogen het oplaadapparaat alleen gebruiken onder toezicht of nadat deze een instructie voor het gebruik hebben ontvangen.** Een zorgvuldige instructie vermindert de kans op verkeerde bediening en letsel.

## Functiebeschrijving

Vouw de uitvouwbare pagina met de afbeelding van rotatielaser en oplaadapparaat open en laat deze pagina opengevouwen terwijl u de gebruiksaanwijzing leest.

## Gebruik volgens bestemming

### Rotatielaser

Het meetgereedschap is bestemd voor het meten en controleren van nauwkeurig waterpas verlopende hoogtelijnen, verticale lijnen, vluchlijnen en loodpunten.

Het meetgereedschap is geschikt voor gebruik binnenshuis en buitenshuis.

**Technische gegevens**

Rotatielaser	GRL 250 HV Professional	GRL 300 HV Professional	GRL 300 HVG Professional
Zaaknummer	3 601 K61 60.	3 601 K61 50.	3 601 K61 70.
Werkbereik (radius) <sup>1)</sup>			
– Zonder laserontvanger ca.	30 m	30 m	50 m
– Met laserontvanger ca.	125 m	150 m	150 m
Waterpasnauwkeurigheid <sup>1) 2)</sup>	±0,1 mm/m	±0,1 mm/m	±0,1 mm/m
Zelfwaterpasbereik kenmerkend	±8 % (±5°)	±8 % (±5°)	±8 % (±5°)
Waterpastijd kenmerkend	15 s	15 s	15 s
Rotatiesnelheid	150/300/600 min <sup>-1</sup>	150/300/600 min <sup>-1</sup>	150/300/600 min <sup>-1</sup>
Openingshoek bij lijnfunctie	10/25/50°	10/25/50°	10/25/50°
Bedrijfstemperatuur	-10 ... +50 °C	-10 ... +50 °C	0 ... +40 °C
Bewaartemperatuur	-20 ... +70 °C	-20 ... +70 °C	-20 ... +70 °C
Relatieve luchtvochtigheid max.	90 %	90 %	90 %
Laserklasse	2	3R	3R
Lasertype	635 nm, <1 mW	635 nm, <5 mW	532 nm, <5 mW
Ø Laserstraal bij de opening ca. <sup>1)</sup>	5 mm	5 mm	5 mm
Statiefopname (horizontaal)	5/8"-11	5/8"-11	5/8"-11
Accu's (NiMH)	2 x 1,2 V HR20 (D) (9 Ah)	2 x 1,2 V HR20 (D) (9 Ah)	2 x 1,2 V HR20 (D) (9 Ah)
Batterijen (alkali-mangaan)	2 x 1,5 V LR20 (D)	2 x 1,5 V LR20 (D)	2 x 1,5 V LR20 (D)
Gebruiksduur ca.			
– Accu's (NiMH)	40 h	30 h	20 h
– Batterijen (alkali-mangaan)	60 h	50 h	30 h
Gewicht volgens EPTA-Procedure 01/2003	1,8 kg	1,8 kg	1,8 kg
Afmetingen	190 x 180 x 170 mm	190 x 180 x 170 mm	190 x 180 x 170 mm
Beschermingsklasse	IP 54 (stof- en spatwaterbescherming)	IP 54 (stof- en spatwaterbescherming)	IP 54 (stof- en spatwaterbescherming)

1) bij 20 °C

2) langs de assen

Let op het zaaknummer op het typeplaatje van het meetgereedschap. De handelsbenamingen van afzonderlijke meetgereedschappen kunnen afwijken.

Het serienummer **19** op het typeplaatje dient voor de eenduidige identificatie van uw meetgereedschap.

## 102 | Nederlands

**Oplaadapparaat**

Zaaknummer		2 610 A13 782
Nominale spanning	V~	100–240
Frequentie	Hz	50/60
Oplaadspanning accu	V=	7,5
Laadstroom	A	1,0
Toegestaan oplaadtemperatuurbereik	°C	0–45
Oplaadtijd	h	14
Aantal accucellen		2
Nominale spanning (Accu's)	V=	2 x 1,2
Gewicht volgens EPTA-Procedure 01/2003	kg	0,2
Isolatieklasse		□/II

**Afgebeelde componenten**

De nummering van de afgebeelde componenten heeft betrekking op de weergave van rotatielaser en oplaadapparaat op de pagina's met afbeeldingen.

- 1 Indicatie waarschuwing voor schok
- 2 Toets Waarschuwing voor schok
- 3 Weergave automatisch waterpassen
- 4 Aan/uit-toets rotatielaser
- 5 Toets voor rotatiefunctie en keuze van de rotatiesnelheid
- 6 Variabele laserstraal
- 7 Ontvangstlens voor afstandsbediening
- 8 Opening voor laserstraal
- 9 Loodstraal
- 10 Rotatiekop
- 11 Toets voor lijnfunctie en keuze van de lijn-lengte
- 12 Indicatie oplaadtoestand
- 13 Accupack\*
- 14 Batterijvak
- 15 Vergrendeling batterijvak
- 16 Vergrendeling accupack\*
- 17 Contactbus voor oplaadstekker\*
- 18 Statiefopname 5/8"
- 19 Serienummer
- 20 Laser-waarschuwingsplaatje

21 Waarschuwingsplaatje opening laserstraling (GRL 300 HV/GRL 300 HVG)

- 22 Oplaadapparaat\*
- 23 Netstekker van oplaadapparaat\*
- 24 Oplaadstekker\*
- 25 Afstandsbediening\*
- 26 Statief\*
- 27 Bouwlaser-meetlat\*
- 28 Laserontvanger\*
- 29 Laserbril\*
- 30 Muurhouder/richteenheid\*
- 31 Bevestigingsschroef van de wandhouder\*
- 32 Schroef op richteenheid\*
- 33 5/8"-schroef op muurhouder\*
- 34 Meetplaat met voet\*
- 35 Plafondmeetplaat\*
- 36 Opbergkoffer

\* Niet elk afgebeeld en beschreven toebehoren wordt standaard meegeleverd.

## Montage

### Energievoorziening rotatielaser

#### Gebruik met batterijen of accu's

Voor het gebruik van het meetgereedschap worden alkalimangaanbatterijen of accu's geadviseerd.

Als u het batterijvak **14** wilt openen, draait u de vergrendeling **15** in stand  en trekt u het batterijvak naar buiten.

Let bij het inzetten van de batterijen op de juiste poolaansluitingen overeenkomstig de afbeelding in het batterijvak.

Vervang altijd alle batterijen tegelijkertijd. Gebruik alleen batterijen van één fabrikant en met dezelfde capaciteit.

Sluit het batterijvak **14** en draai de vergrendeling **15** in stand .

Als u de batterijen verkeerd heeft geplaatst, kan het meetgereedschap niet worden ingeschakeld. Plaats de batterijen met de juiste poolaansluitingen in het batterijvak.

- **Neem de batterijen uit het meetgereedschap als u het langdurig niet gebruikt.** Als de batterijen lang worden bewaard, kunnen deze gaan roesten en leegraken.

#### Gebruik met accupack

Laad het accupack **13** vóór het eerste gebruik op. Het accupack kan uitsluitend worden opgeladen met het daarvoor bestemde oplaadapparaat **22**.

- **Let op de netspanning!** De spanning van de stroombron moet overeenkomen met de gegevens op het typeplaatje van het oplaadapparaat. Met 230 V aangeduide oplaadapparaten kunnen ook met 220 V worden gebruikt.

Steek de bij uw stroomnet passende netstekker **23** in het oplaadapparaat **22** en laat deze vastklikken.

Steek de oplaadstekker **24** van het oplaadapparaat in de aansluiting **17** van het accupack. Sluit het oplaadapparaat op het stroomnet aan. Het opladen van het lege accupack duurt ongeveer 14 uur. Oplaadapparaat en accupack zijn beschermd tegen te lang opladen.

Een nieuw of lang niet gebruikt accupack levert pas na ongeveer vijf oplaad- en ontlaadcycli zijn volledige capaciteit.

Laad het accupack **13** niet na elk gebruik op, omdat anders de capaciteit ervan verminderd wordt. Laad het accupack alleen op als de oplaadindicatie **12** knippert of continu brandt.

Een duidelijk kortere gebruiksduur na het opladen geeft aan dat het accupack versleten is en moet worden vervangen.

Als het accupack leeg is, kunt u het meetgereedschap ook met behulp van het oplaadapparaat **22** gebruiken, als dit op het stroomnet is aangesloten. Schakel het meetgereedschap uit, laad het accupack ca. 10 minuten op en schakel vervolgens het meetgereedschap met het aangesloten oplaadapparaat weer in.

Als u het accupack **13** wilt vervangen, draait u de vergrendeling **16** in stand  en trekt u het accupack **13** naar buiten.

Zet een nieuw accupack in en draai de vergrendeling **16** in stand .

- **Neem het accupack uit het meetgereedschap als u het gedurende lange tijd niet gebruikt.** Accu's kunnen roesten of hun lading verliezen als deze lang worden bewaard.

#### Indicatie oplaadtoestand

Als de oplaadindicatie **12** voor het eerst rood knippert, kan het meetgereedschap nog ongeveer 2 uur worden gebruikt.

Als de oplaadindicatie **12** continu rood brandt, zijn er geen metingen meer mogelijk. Het meetgereedschap wordt na 1 minuut automatisch uitgeschakeld.

## Gebruik

### Ingebruikneming rotatielaser

- ▶ **Bescherm het meetgereedschap tegen vocht en fel zonlicht.**
- ▶ **Stel het meetgereedschap niet bloot aan extreme temperaturen of temperatuurschommelingen.** Laat het bijvoorbeeld niet lange tijd in de auto liggen. Laat het meetgereedschap bij grote temperatuurschommelingen eerst op de juiste temperatuur komen voordat u het in gebruik neemt. Bij extreme temperaturen of temperatuurschommelingen kan de nauwkeurigheid van het meetgereedschap nadelig worden beïnvloed.
- ▶ **Voorkom heftige schokken of vallen van het meetgereedschap.** Na sterke externe inwerkingen op het meetgereedschap dient u, voordat u de werkzaamheden voortzet, altijd een nauwkeurigheidscntrole uit te voeren (zie „Waterpasnauwkeurigheid rotatielaser”, pagina 106).

### Meetgereedschap opstellen

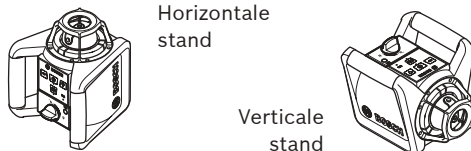

Stel het meetgereedschap op een stabiele ondergrond in de horizontale of verticale stand op, monteer het op een statief **26** of op de muurhouder **30** met richteenheid.

Vanwege de hoge nivelleernauwkeurigheid reageert het meetgereedschap zeer gevoelig op trillingen en verplaatsingen. Let daarom op een stabiele positie van het meetgereedschap om onderbrekingen van het gebruik door opnieuw nivelleren te voorkomen.

### In- en uitschakelen

- ▶ **Richt de laserstraal niet op personen of dieren (in het bijzonder niet op hun ooghoogte) en kijk zelf niet in de laserstraal (ook niet van een grote afstand).** Het meetgereedschap zendt onmiddellijk na het inschakelen een verticale loodstraal **9** en een variabele horizontale laserstraal **6** uit.

Als u het meetgereedschap wilt **inschakelen**, drukt u op de aan/uit-toets **4**. De indicaties **1**, **3** en **12** lichten kort op. Het meetgereedschap begint meteen met automatisch waterpassen. Tijdens het waterpassen knippert de waterpasindicatie **3** groen en de laser knippert in de puntfunctie.

Het meetgereedschap is waterpas gesteld zodra de waterpasindicatie **3** continu groen brandt en de laser continu schijnt. Nadat het waterpassen is afgesloten, start het meetgereedschap automatisch in de rotatiefunctie.

Met de functietoetsen **5** en **11** kunt u al tijdens het waterpas stellen de functie vastleggen (zie „Functies rotatielaser”, pagina 105). In dit geval start het meetgereedschap nadat het waterpassen is afgesloten in de gekozen functie.

Als u het meetgereedschap wilt **uitschakelen**, drukt u opnieuw op de aan/uit-toets **4**.

- ▶ **Laat het ingeschakelde meetgereedschap niet onbeheerd achter en schakel het meetgereedschap na gebruik uit.** Andere personen kunnen door de laserstraal verblind worden.

Het meetgereedschap wordt ter bescherming van de batterijen automatisch uitgeschakeld wanneer het zich langer dan 2 uur buiten het zelfwaterpasbereik bevindt of de schokwaarschuwing langer dan 2 uur geactiveerd is (zie „Automatisch waterpassen rotatielaser”, pagina 106). Positioneer het meetgereedschap opnieuw en schakel het weer in.



## Functies rotatielaser

### Overzicht

Alle drie gebruiksmodi zijn in horizontale en verticale stand van het meetgereedschap mogelijk.

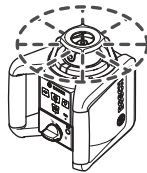

### Rotatiefunctie

De rotatiefunctie wordt in het bijzonder geadviseerd bij gebruik van de laserontvanger. U kunt tussen verschillende rotatiesnelheden kiezen.

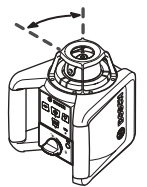

### Lijnfunctie

In deze functie beweegt de variabele laserstaal binnen een beperkte openingshoek. Daardoor wordt de zichtbaarheid van de laserstraal ten opzichte van de rotatiefunctie verbeterd. U kunt uit verschillende openingshoeken kiezen.

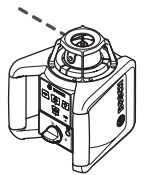

### Puntfunctie

In deze functie wordt de beste zichtbaarheid van de variabele laserstraal bereikt. Deze dient bijvoorbeeld voor het eenvoudig overbrengen van hoogten of voor het controleren van rooilijnen.



### Rotatiefunctie (150/300/600 min<sup>-1</sup>)

Na het inschakelen bevindt het meetgereedschap zich in de rotatiefunctie met gemiddelde rotatiesnelheid.

Als u van de lijn- naar de rotatiefunctie wilt gaan, drukt u op de toets voor de rotatiefunctie **5**. De rotatiefunctie start met gemiddelde rotatiesnelheid.

Als u de rotatiesnelheid wilt veranderen, drukt u opnieuw op de toets voor de rotatiefunctie **5** tot de gewenste snelheid bereikt is.

Tijdens werkzaamheden met de laserontvanger dient u de hoogste rotatiesnelheid te kiezen. Bij werkzaamheden zonder laserontvanger vermindert u voor een betere zichtbaarheid van de laserstraal de rotatiesnelheid en gebruikt u de laserbril **29**.



### Lijnfunctie, puntfunctie (10°/25°/50°, 0°)

Als u naar de lijnfunctie of de puntfunctie wilt gaan, drukt u op de toets voor lijnfunctie **11**. Het meetgereedschap gaat over naar de lijnfunctie met de kleinste openingshoek.

Voor de verandering van de openingshoek drukt u op de toets voor lijnfunctie **11**. De openingshoek wordt in twee stappen vergroot. Tegelijkertijd wordt de rotatiesnelheid bij elke stap verhoogd. Als u de toets voor lijnfunctie **11** voor de derde keer indrukt, gaat het meetgereedschap na kort heen en weer bewegen over naar de puntfunctie. Opnieuw indrukken van de toets **11** leidt terug naar de lijnfunctie met de kleinste openingshoek.

**Opmerking:** Vanwege de traagheid kan de laser in geringe mate over de eindpunten van de laserlijn heen bewegen.

Voor het positioneren van de laserlijn of de laserpunt binnen het rotatievlak draait u de rotatiekop **10** met de hand in de gewenste positie of gebruikt u de afstandsbediening **25**.

### Rotatievlak bij verticale stand draaien

Bij een verticale stand van het meetgereedschap kunt u laserpunt, laserlijn of rotatievlak met behulp van de afstandsbediening **25** om de verticale as draaien. Raadpleeg daarvoor de gebruiksaanwijzing van de afstandsbediening.

## Automatisch waterpassen rotatielaser

### Overzicht

Het meetgereedschap herkent na het inschakelen zelf de horizontale resp. verticale stand. Als u wilt wisselen tussen de horizontale en verticale stand, schakelt u het meetgereedschap uit, positioneert u het opnieuw en schakelt u het weer in.

Na het inschakelen controleert het meetgereedschap de horizontale of verticale stand en compenseert het oneffenheden binnen het zelfwaterpasbereik van ca. 8 % (5°) automatisch.

Als het meetgereedschap na het inschakelen of na een positieverandering meer dan 8 % scheef staat, is waterpas stellen niet meer mogelijk. In dit geval wordt de rotor gestopt. De laser knippert en de waterpasindicatie **3** brandt continu rood. Positioneer het meetgereedschap opnieuw en wacht het waterpassen af. Zonder opnieuw positioneren wordt na 2 minuten de laser en na 2 uur het meetgereedschap automatisch uitgeschakeld.

Als het meetgereedschap waterpas is gesteld, controleert het voortdurend de horizontale resp. verticale stand. Bij positieveranderingen wordt er automatisch opnieuw waterpas gesteld. Ter voorkoming van verkeerde metingen stopt de rotor tijdens het waterpassen. De laser knippert en de waterpasindicatie **3** knippert groen.



### Schokwaarschuwingsfunctie

Het meetgereedschap bezit een schokwaarschuwingsfunctie. Deze voorkomt bij veranderingen van plaats en schokken van het meetgereedschap of bij trillingen van de ondergrond het waterpas stellen op veranderde hoogte. Daardoor worden hoogtefouten voorkomen.

Als u de schokwaarschuwing wilt **inschakelen**, drukt u op de toets Schokwaarschuwing **2**. De schokwaarschuwingsindicatie **1** brandt continu groen. Na 30 seconden wordt de schokwaarschuwing geactiveerd.

Als bij een plaatsverandering van het meetgereedschap het bereik van de waterpasnauwkeurigheid wordt overschreden of een sterke schok

wordt geregistreerd, wordt de schokwaarschuwing gegeven. De rotatie wordt gestopt, de laser knippert, de waterpasindicatie **3** gaat uit en de schokwaarschuwingsindicatie **1** knippert rood. De actuele functie wordt opgeslagen.

Nadat een schokwaarschuwing is gegeven, drukt u op de toets Schokwaarschuwing **2**. De schokwaarschuwing wordt opnieuw gestart en het meetgereedschap begint met waterpassen. Zodra het meetgereedschap waterpas is gesteld (de waterpasindicatie **3** brandt continu groen) start het in de opgeslagen functie. Controleer vervolgens de hoogte van de laserstraal aan een referentiepunt en corrigeer de hoogte indien nodig.

Als na een afgegeven schokwaarschuwing de functie door het indrukken van de toets **2** niet opnieuw wordt gestart, worden na 2 minuten de laser en na 2 uur het meetgereedschap automatisch uitgeschakeld.

Als u de functie schokwaarschuwing wilt **uitschakelen**, drukt u de toets Schokwaarschuwing **2** eenmaal of, nadat de schokwaarschuwing is gegeven (schokwaarschuwingsindicatie **1** knippert rood), tweemaal in. Als de schokwaarschuwing uitgeschakeld is, gaat de schokwaarschuwingsindicatie **1** uit.

## Waterpasnauwkeurigheid rotatielaser

### Nauwkeurigheidsvloeden

De grootste invloed oefent de omgevingstemperatuur uit. Vooral vanaf de grond naar boven toe verlopende temperatuurverschillen kunnen de laserstraal afbuigen.

De afwijkingen zijn relevant vanaf een meettraject van ca. 20 meter en kunnen bij 100 meter zelfs het twee- tot viervoudige van de afwijking bij 20 meter bedragen.

Omdat de temperatuurverschillen bij de grond het grootst zijn, dient u het meetgereedschap vanaf een meettraject van 20 meter altijd op een statief te monteren. Plaats het meetgereedschap bovendien indien mogelijk in het midden van het werkvlak.

### Nauwkeurigheidscntrole van het meetgereedschap

Behalve externe invloeden, kunnen ook apparaatspecifieke invloeden (zoals een val of een hevige schok) tot afwijkingen leiden. Controleer daarom altijd voor het begin van de werkzaamheden de nauwkeurigheid van het meetgereedschap.

Voor de controle heeft u een vrij meettraject van 20 meter op een vaste ondergrond tussen twee muren A en B nodig. U moet – bij een horizontale stand van het meetgereedschap – een omslagmeting over beide assen X en Y (positief en negatief) uitvoeren (vier complete metingen).

- Monteer het meetgereedschap in de horizontale stand dicht bij muur A op een statief **26** (toebehoren) of plaats het op een stevige en vlakke ondergrond. Schakel het meetgereedschap in.

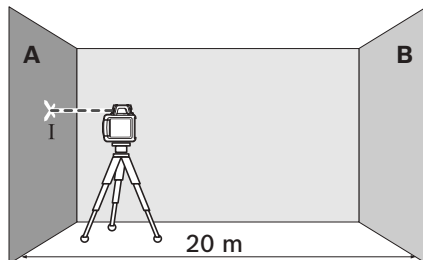

- Richt na het nivelleren de laserstraal in de puntfunctie op de nabijgelegen muur A. Markeer het midden van de punt van de laserstraal op de muur (punt I).

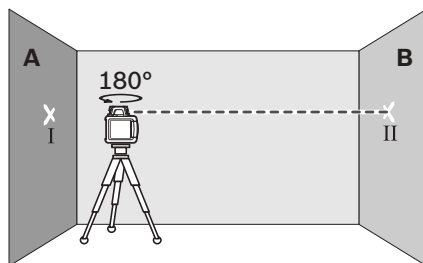

- Draai het meetgereedschap 180°, laat het nivelleren en markeer het midden van de punt van de laserstraal op muur B aan de andere kant (punt II).
- Plaats het meetgereedschap – zonder het te draaien – dicht bij muur B, schakel het in en laat het waterpassen.

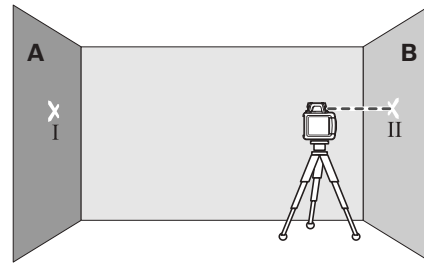

- Stel het meetgereedschap in hoogte zo af (met behulp van het statief of indien nodig door er iets onder te plaatsen), dat het midden van de punt van de laserstraal precies de eerder gemarkeerde punt II op muur B raakt.

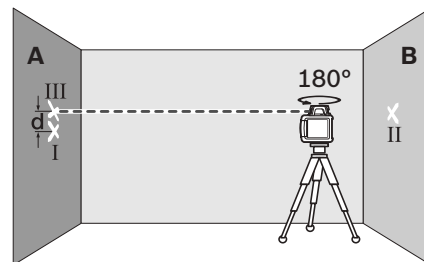

- Draai het meetgereedschap 180° zonder de hoogte te veranderen. Laat het waterpassen en markeer het midden van de punt van de laserstraal op muur A (punt III). Let erop dat punt III zoveel mogelijk recht boven of recht onder punt I ligt.
- Het verschil **d** tussen beide gemarkeerde punten I en III op muur A levert de feitelijke afwijking van het meetgereedschap voor de gemeten as op.

Herhaal de meting voor de andere drie assen. Draai daarvoor het meetgereedschap voor het begin van elke meting telkens 90°.

Op het meettraject van  $2 \times 20 = 40$  m bedraagt de maximaal toegestane afwijking:

$40 \text{ m} \times \pm 0,1 \text{ mm/m} = \pm 4 \text{ mm}$ .

Het verschil **d** tussen de punten I en III mag daarom bij elk van de vier metingen hoogstens 4 mm bedragen.

Als het meetgereedschap de maximale afwijking bij een van de vier metingen overschrijdt, dient u het bij een Bosch-klantenservice te laten controleren.

### Tips voor de werkzaamheden

- **Gebruik altijd alleen het midden van de laserpunt voor het markeren.** De grootte van de laserpunt verandert met de afstand.

### Laserbril (toebehoren)

De laserbril filtert het omgevingslicht uit. Daardoor lijkt het rode licht van de laser voor het oog helderder.

- **Gebruik de laserbril niet als veiligheidsbril.** De laserbril dient voor het beter herkennen van de laserstraal, maar biedt geen bescherming tegen de laserstralen.
- **Gebruik de laserbril niet als zonnebril en niet in het verkeer.** De laserbril biedt geen volledige bescherming tegen ultravioletstralen en vermindert de waarneming van kleuren.

### Werkzaamheden met laserontvanger (toebehoren)

Bij ongunstige lichtomstandigheden (omgeving met veel licht, fel zonlicht) en op grote afstanden gebruikt u de laserontvanger om de laserstraal beter te kunnen vinden **28**.

Kies bij werkzaamheden met de laserontvanger de rotatiefunctie met de hoogste rotatiesnelheid.

Lees voor de werkzaamheden met de laserontvanger de bijbehorende gebruiksaanwijzing en neem de voorschriften in acht.

### Werkzaamheden met de afstandsbediening (toebehoren)

Bij het indrukken van de bedieningstoetsen kan het meetgereedschap uit de nivellering worden gebracht, zodat de rotatie gedurende korte tijd stopt. Door het gebruik van de afstandsbediening **25** wordt dit effect voorkomen.

Ontvangstlenzen **7** voor de afstandsbediening bevinden zich aan drie zijden van het meetgereedschap, onder andere boven het bedieningsveld aan de voorzijde.

### Werkzaamheden met het statief (toebehoren)

Het meetgereedschap beschikt over een 5/8"-statiefopname voor horizontaal gebruik op een statief. Plaats het meetgereedschap met de statiefopname **18** op de 5/8"-schroefdraad van het statief en schroef het met de vastzetschroef van het statief vast.

Bij een statief **26** met schaalverdeling op het uitschuifbaar deel kunt u de hoogteverplaatsing rechtstreeks instellen.

### Werkzaamheden met muurhouder en richteenheid (toebehoren) (zie afbeelding A)

U kunt het meetgereedschap ook op de wandhouder met richteenheid **30** monteren. Draai daarvoor de 5/8"-schroef **33** van de muurhouder in de statiefopname **18** op het meetgereedschap.

Montage op een muur: Montage op een muur wordt geadviseerd bijvoorbeeld bij werkzaamheden boven de uittrekhoogte van het statief of bij werkzaamheden op een instabiele ondergrond en zonder statief. Bevestig daarvoor de muurhouder **30** met gemonteerd meetgereedschap zo verticaal mogelijk tegen een muur.

Voor montage op de muur kunt u de muurhouder **30** met de bevestigingsschroef **31** op een plint van maximaal 8 mm breedte vastschroeven of aan twee haken ophangen.

Montage op een statief: U kunt de muurhouder **30** ook met de statiefopname aan de achterkant op een statief schroeven. Deze bevestiging wordt in het bijzonder geadviseerd bij werkzaamheden waarbij het rotatievlak op een referentielijn moet worden gericht.

Met de richteenheid kunt u het gemonteerde meetgereedschap verticaal (bij montage op de muur) of horizontaal (bij montage op een statief) over een afstand van ca. 16 cm verschuiven. Draai daarvoor de schroef **32** op de richteenheid los, verschuif het meetgereedschap in de gewenste stand en draai de schroef **32** weer vast.

### Werkzaamheden met de plafondmeetplaat (zie afbeelding A)

De plafondmeetplaat **35** kan bijvoorbeeld voor het eenvoudig afstellen van de hoogte van systeemplafonds worden gebruikt. Bevestig de plafondmeetplaat met de magneethouder bijvoorbeeld aan een drager.

De reflecterende helft van de plafondmeetplaat verbetert de zichtbaarheid van de laserstraal bij ongunstige omstandigheden. Door de transparante helft is de laserstraal ook vanaf de achterzijde herkenbaar.

### Werkzaamheden met de meetplaat (toebehoren)

Met de meetplaat **34** kunt u de lasermarkering op de vloer resp. de laserhoogte op een muur overbrengen.

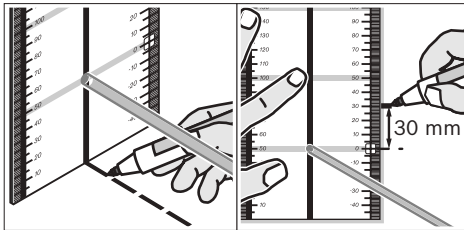

Met het nulveld en de schaalverdeling kunt u de verplaatsing ten opzichte van de gewenste hoogte meten en op een andere plaats aanteekenen. Daarmee vervalt het nauwkeurig instellen van het meetgereedschap op de over te brengen hoogte.

De meetplaat **34** heeft een reflecterende laag die de zichtbaarheid van de laserstraal op een grote afstand resp. bij fel zonlicht verbetert. De helderheidsversterking is alleen zichtbaar als u parallel aan de laserstraal op de meetplaat kijkt.

### Werkzaamheden met de meetlat (toebehoren) (zie afbeelding H)

Voor het controleren van oneffenheden of het aantekenen van verval wordt het gebruik van de meetlat **27** samen met de laserontvanger geadviseerd.

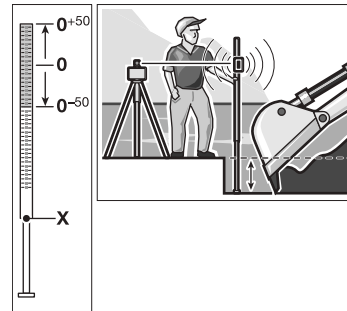

Op de meetlat **27** is boven een relatieve schaalverdeling ( $\pm 50$  cm) aangebracht. De nulhoogte daarvan kunt u onder op het uittrekbare gedeelte vooraf instellen. Daarmee kunnen afwijkingen van de gewenste hoogte rechtstreeks worden afgelezen.

### Toepassingsvoorbeelden

#### Hoogten overbrengen en controleren (zie afbeelding B)

Plaats het meetgereedschap in de horizontale stand op een stevige ondergrond of monteer het op een statief **26** (toebehoren).

Werkzaamheden met statief: Stel de laserstraal op de gewenste hoogte af. Breng de hoogte op de bestemmingsplaats over of controleer de hoogte.

Werkzaamheden zonder statief: Bepaal het hoogteverschil tussen laserstraal en hoogte op het referentiepunt met behulp van de meetplaat **34**. Breng het gemeten hoogteverschil op de bestemmingsplaats over of controleer het gemeten hoogteverschil.

**Loodstraal parallel afstellen en rechte hoeken aantekenen (zie afbeelding C)**

Als u rechte hoeken wilt aantekenen of tussenwanden wilt uitlijnen, dient u de loodstraal **9** parallel, dat wil zeggen op dezelfde afstand tot een referentielijn (bijvoorbeeld een muur) uit te lijnen.

Stel daarvoor het meetgereedschap in de verticale stand op en positioneer het zo dat de loodstraal ongeveer parallel aan de referentielijn verloopt.

Meet voor de nauwkeurige positionering de afstand tussen loodstraal en referentielijn vlakbij het meetgereedschap met behulp van de meetplaat **34**. Meet de afstand tussen loodstraal en referentielijn opnieuw op een zo groot mogelijke afstand van het meetgereedschap. Stel de loodstraal zo af dat deze dezelfde afstand tot de referentielijn heeft als bij de meting rechtstreeks op het meetgereedschap.

De rechte hoek met de loodstraal **9** wordt aangegeven door de variabele laserstraal **6**.

**Loodlijn of verticaal vlak aangeven (zie afbeelding D)**

Voor het aangeven van een loodlijn of een verticaal vlak stelt u het meetgereedschap in de verticale stand op. Als het verticale vlak in een rechte hoek met een referentielijn (bijvoorbeeld een muur) moet verlopen, stelt u de loodstraal **9** op deze referentielijn af.

De loodlijn wordt door de variabele laserstraal **6** aangegeven.

**Werkzaamheden zonder laserontvanger (zie afbeelding E)**

Bij gunstige lichtomstandigheden (donkere omgeving) en op korte afstanden kunt u zonder laserontvanger werken. Voor een betere zichtbaarheid van de laserstraal kiest u de lijnfunctie. Of u kiest de puntfunctie en draait de rotatiekop **10** handmatig naar de bestemmingsplaats.

**Werkzaamheden met laserontvanger (zie afbeelding F)**

Bij ongunstige lichtomstandigheden (omgeving met veel licht, rechtstreeks zonlicht) en op grote afstanden gebruikt u de laserontvanger om de laserstraal beter te kunnen vinden. Kies bij werkzaamheden met de laserontvanger de rotatiefunctie met de hoogste rotatiesnelheid.

**Meten op grote afstanden (zie afbeelding G)**

Bij het meten op grote afstanden moet de laserontvanger voor het vinden van de laserstraal worden gebruikt. Om storingsinvloeden te verminderen, moet u het meetgereedschap altijd in het midden van het werkoppervlak en op een statief opstellen.

**Werkzaamheden buitenshuis (zie afbeelding H)**

Buitenshuis moet altijd de laserontvanger worden gebruikt.

Monteer bij werkzaamheden op een onzekere ondergrond het meetgereedschap op het statief **26**. Activeer de schokwaarschuwingsfunctie om foutieve metingen bij bewegingen van de ondergrond of schokken van het meetgereedschap te voorkomen.

## Overzicht van de indicaties

	Laserstraal	Rotatie van de laser*	Groen	Rood	Groen	Rood
Meetgereedschap inschakelen (zelftest 1 seconde)			●		●	●
Nivelleren of opnieuw nivelleren	2x/s	○	2x/s			
Meetgereedschap genivelleerd en gereed voor gebruik	●	●	●			
Zelfnivelleerbereik overschreden	2x/s	○		●		
Schokwaarschuwing geactiveerd					●	
Schokwaarschuwing afgegeven	2x/s	○				2x/s
Batterijspanning voor maximaal 2 uur gebruik						2x/s
Accu leeg	○	○				●

\* bij lijn- en rotatiefunctie  
 2x/s Knipperfrequentie (tweemaal per seconde)  
 ● Continufunctie  
 ○ Functie gestopt

## Onderhoud en service

### Onderhoud en reiniging

Houd de rotatielaser en het oplaadapparaat altijd schoon.

Dompel de rotatielaser en het oplaadapparaat niet in water of andere vloeistoffen.

Verwijder vuil met een vochtige, zachte doek. Gebruik geen reinigings- of oplosmiddelen.

Reinig in het bijzonder de vlakken bij de laseroopening van de rotatielaser regelmatig en let daarbij op pluizen.

Mochten de rotatielaser of het oplaadapparaat ondanks zorgvuldige fabricage- en testmethoden toch defect raken, dient de reparatie te worden uitgevoerd door een erkende klantenservice voor Bosch elektrische gereedschappen. Open de rotatielaser en het oplaadapparaat niet zelf.

Vermeld bij vragen en bestellingen van vervangingsonderdelen altijd het uit tien cijfers bestaande zaaknummer volgens het typeplaatje van de rotatielaser of het oplaadapparaat.

### Klantenservice en advies

Onze klantenservice beantwoordt uw vragen over reparatie en onderhoud van uw product en over vervangingsonderdelen. Explosietekeningen en informatie over vervangingsonderdelen vindt u ook op:

**www.bosch-pt.com**

De medewerkers van onze klantenservice adviseren u graag bij vragen over de aankoop, het gebruik en de instelling van producten en toebehoren.

#### Nederland

Tel.: +31 (076) 579 54 54

Fax: +31 (076) 579 54 94

E-mail: gereedschappen@nl.bosch.com

#### België en Luxemburg

Tel.: +32 (070) 22 55 65

Fax: +32 (070) 22 55 75

E-mail: outillage.gereedschap@be.bosch.com

### Afvalverwijdering

Rotatielaser, oplaadapparaat, toebehoren en verpakkingen moeten op een voor het milieu verantwoorde wijze worden hergebruikt.

Gooi rotatielaser, oplaadapparaat, accu's en batterijen niet bij het huisvuil.

#### Alleen voor landen van de EU:



Volgens de Europese richtlijn 2002/96/EG moeten niet meer bruikbare meetgereedschappen en oplaadapparaten en volgens de Europese richtlijn 2006/66/EG moeten defecte of lege accu's en

batterijen apart worden ingezameld en op een voor het milieu verantwoorde wijze worden hergebruikt.

#### Accu's en batterijen:

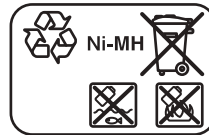

**Ni-MH:** Nikkelmetaalhydride

**Wijzigingen voorbehouden.**



## Sikkerhedsinstrukser

### Rotationslaser



Alle instruktioner skal læses og følges, for at man kan arbejde fareløst og sikkert med måleværktøjet. Advarselsskilte på måleværktøjet må aldrig gøres ukendelige. **DISSE INSTRUKSER BØR OPBEVARES TIL SENERE BRUG.**

- ▶ **Forsigtig** – hvis der bruges betjenings- eller justeringsudstyr eller hvis der udføres processer, der afviger fra de her angivne, kan dette føre til alvorlig strålingseksposition.
- ▶ **Anvend ikke de specielle laserbriller som beskyttelsesbriller.** Laserbrillerne anvendes til bedre at kunne se laserstrålen, de beskytter dog ikke mod laserstråler.
- ▶ **Anvend ikke de specielle laserbriller som solbriller eller i trafikken.** Laserbrillerne beskytter ikke 100 % mod ultraviolette (UV) stråler og reducerer ens evne til at registrere og iagttage farver.
- ▶ **Sørg for, at måleværktøjet kun repareres af kvalificerede fagfolk og at der kun benyttes originale reservedele.** Dermed sikres det, at måleværktøjet bliver ved med at være sikkert.
- ▶ **Brug ikke måleværktøjet i eksplosionsfarlige omgivelser, hvor der findes brændbare væsker, gasser eller støv.** I måleværktøjet kan der opstå gnister, der antænder støv eller dampe.
- ▶ **Åbn ikke akku-pakken.** Fare for kortslutning.



**Beskyt akkupakken mod varme (f.eks. også mod varige solstråler, brand, vand og fugtighed).** Fare for eksplosion.

- ▶ **Ikke benyttede akku-pakker må ikke komme i berøring med kontorclips, mønter, nøgler, søm, skruer eller andre små metalgenstande, da disse kan kortslutte kontakterne.** En kortslutning mellem akku-kontakterne øger risikoen for personskader i form af forbrændinger.

- ▶ **Hvis akku'en anvendes forkert, kan der slippe væske ud af akku'en. Undgå at komme i kontakt med denne væske. Hvis det alligevel skulle ske, skylles med vand. Søg læge, hvis væsken kommer i øjnene.** Akku-væske kan give hudirritation eller forbrændinger.
- ▶ **Oplad kun akku-pakken med det ladeaggregat, der er angivet i denne betjeningsvejledning.** Et ladeaggregat, der er egnet til en bestemt type akkuer, må ikke benyttes med andre akkuer – brandfare.
- ▶ **Anvend kun originale akkupakker fra Bosch, der skal have den spænding, der er angivet måleværktøjets typeskilt.** Bruges andre akkupakker som f.eks. efterligninger, istandsatte akkupakker eller fremmede fabrikater er der fare for kvæstelser samt tingskader, da akkupakkerne kan eksplodere.

### GRL 250 HV

- ▶ **Måleværktøjet leveres med et advarselsskilt på engelsk (på den grafiske illustration over måleværktøjet har det nummer 20).**



- ▶ **Klæb den medleverede etiket på dit sprog oven på advarselsskiltets tekst, før måleværktøjet tages i brug første gang.**
- ▶ **Ret ikke laserstrålen mod personer eller dyr og ret ikke blikket ind i laserstrålen.** Dette måleværktøj udsender laserstråler fra laserklasse 2 iht. IEC 60825-1. Derved kan du komme til at blænde personer.
- ▶ **Sørg for, at børn ikke kan komme i kontakt med lasermåleværktøjet.** Du kan utilsigtet komme til at blænde personer.

**GRL 300 HV/GRL 300 HVG**

- ▶ **Måleværktøjet leveres med to advarselsskilte på engelsk (på den grafiske illustration over måleværktøjet har det nummer 20 og 21):**

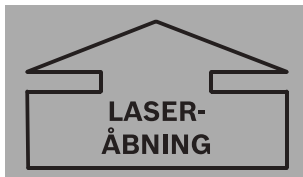
**GRL 300 HV:****GRL 300 HVG:****GRL 300 HV/GRL 300 HVG:**

- ▶ **Måleværktøjet må kun betjenes af personer, der er fortrolige med at håndtere laserapparater.** Iht. EN 60825-1 skal man bl.a. have kendskab til, hvordan laseren virker biologisk på øjne og hud, og vide, hvordan laserbeskyttelsen bruges rigtigt for at afværge farer.
- ▶ **Opstil altid måleværktøjet på en sådan måde, at laserstrålerne forløber langt over eller under øjenhøjden.** Således sikres det, at øjnene ikke beskadiges.
- ▶ **Marker det område, hvor måleværktøjet bruges, med egnede laser-advarselsskilte.** Således undgår du, at udenforstående personer betræder det farlige område.
- ▶ **Opbevar ikke måleværktøjet et sted, som ubeføjede personer har adgang til.** Personer, der ikke er fortrolig med betjeningen af måleværktøjet, kan skade sig selv eller andre.
- ▶ **Følg mulige nationale forskrifter, hvis der bruges et måleværktøj fra laserklasse 3R.** En manglende overholdelse af disse forskrifter kan føre til kvæstelser.
- ▶ **Sørg for, at laserstrålens område er bevogtet eller afskærmet.** En begrænsning af laserstrålerne til kontrollerede områder undgår øjenskader på udenforstående personer.
- ▶ **Klæb de passende etiketter på dit sprog oven på advarselsskiltene's tekst (egelsk), før værktøjet tages i brug første gang.** Etiketterne fås sammen med måleværktøjet.
- ▶ **Ret ikke laserstrålen mod personer eller dyr og ret ikke blikket ind i laserstrålen.** Dette måleværktøj fremstiller laserstråler fra laserklasse 3R iht. IEC 60825-1. Et direkte blik ind i laserstrålen – også fra stor afstand – kan ødelægge øjet.
- ▶ **Undgå refleksioner fra laserstrålen på glatte overflader som f.eks. vinduer eller spejle.** Også den reflekterede laserstråle kan beskadige øjnene.

## Akku-ladeaggregat



**Læs alle advarselshenvisninger og instrukser.** I tilfælde af manglende overholdelse af advarselshenvisningerne og instrukserne er der risiko for elektrisk stød, brand og/eller alvorlige kvæstelser.



**Ladeaggregatet må ikke udsættes for regn eller fugtighed.** Indtrængning af vand i ladeaggregatet øger risikoen for elektrisk stød.

- ▶ **Oplad ikke fremmede akkuer med ladeaggregatet.** Ladeaggregatet er kun egnet til at lade akkupakken fra Bosch, der er sat ind i rotationslaseren. Ladning af fremmede akkuer er forbundet med brand- og eksplosionsfare.
- ▶ **Renhold ladeaggregatet.** Snavs øger faren for elektrisk stød.
- ▶ **Kontrollér ladeaggregat, kabel og stik før brug. Anvend ikke ladeaggregatet, hvis det er beskadiget. Forsøg ikke at åbne ladeaggregatet og sørg for at det repareres af kvalificerede fagfolk, og at der kun benyttes originale reservedele.** Beskadigede ladeaggregater, kabler og stik øger risikoen for elektrisk stød.
- ▶ **Anvend ikke ladeaggregatet på let brændbar undergrund (f.eks. papir, tekstiler osv.) eller i brændbare omgivelser.** Pas på! Ladeaggregatet bliver varmt under opladningen. Brandfare!
- ▶ **Hvis akku'en anvendes forkert, kan der slippe væske ud af akku'en. Undgå at komme i kontakt med denne væske. Hvis det alligevel skulle ske, skylles med vand. Søg læge, hvis væsken kommer i øjnene.** Akku-væske kan give hudirritation eller forbrændinger.
- ▶ **Sørg for, at børn er under opsyn og sikre, at børn ikke spiller med ladeaggregatet.**
- ▶ **Børn og personer med mentale eller fysiske skavankermå kun bruge ladeaggregatet under opsyn eller hvis de er blevet instrueret i at bruge dette.** En omhyggelig instruktion forringer forkert betjening og kvæstelser.

## Funktionsbeskrivelse

Klap venligst foldesiden med illustration af rotationslaser og ladeaggregat ud og lad denne side være foldet ud, mens du læser betjeningsvejledningen.

### Beregnet anvendelse

#### Rotationslaser

Måleværktøjet er beregnet til at måle og kontrollere nøjagtigt vandrette højderids, lodrette linier, flugtlinier og lodpunkter.

Måleværktøjet er egnet til brug indendørs og udendørs.

**Tekniske data**

Rotationslaser	GRL 250 HV Professional	GRL 300 HV Professional	GRL 300 HVG Professional
Typenummer	3 601 K61 60.	3 601 K61 50.	3 601 K61 70.
Arbejdsområde (radius) <sup>1)</sup>			
– uden lasermodtager ca.	30 m	30 m	50 m
– med lasermodtager ca.	125 m	150 m	150 m
Nivelleringsnøjagtighed <sup>1) 2)</sup>	±0,1 mm/m	±0,1 mm/m	±0,1 mm/m
Selvnivelleringsområde typisk	±8 % (±5°)	±8 % (±5°)	±8 % (±5°)
Nivellerings Tid typisk	15 s	15 s	15 s
Rotationshastighed	150/300/600 min <sup>-1</sup>	150/300/600 min <sup>-1</sup>	150/300/600 min <sup>-1</sup>
Åbningsvinkel ved linjedrift	10/25/50°	10/25/50°	10/25/50°
Driftstemperatur	-10 ... +50 °C	-10 ... +50 °C	0 ... +40 °C
Opbevaringstemperatur	-20 ... +70 °C	-20 ... +70 °C	-20 ... +70 °C
Relativ luftfugtighed max.	90 %	90 %	90 %
Laserklasse	2	3R	3R
Lasertype	635 nm, <1 mW	635 nm, <5 mW	532 nm, <5 mW
Ø Laserstråle ved udgangsåbning ca. <sup>1)</sup>	5 mm	5 mm	5 mm
Stativholder (vandret)	5/8"-11	5/8"-11	5/8"-11
Akkuer (NiMH)	2 x 1,2 V HR20 (D) (9 Ah)	2 x 1,2 V HR20 (D) (9 Ah)	2 x 1,2 V HR20 (D) (9 Ah)
Batterier (alkali-mangan)	2 x 1,5 V LR20 (D)	2 x 1,5 V LR20 (D)	2 x 1,5 V LR20 (D)
Driftstid ca.			
– Akkuer (NiMH)	40 h	30 h	20 h
– Batterier (alkali-mangan)	60 h	50 h	30 h
Vægt svarer til EPTA-Procedure 01/2003	1,8 kg	1,8 kg	1,8 kg
Mål	190 x 180 x 170 mm	190 x 180 x 170 mm	190 x 180 x 170 mm
Tæthedegrad	IP 54 (støv- og sprøjte- tevandsbeskyttet)	IP 54 (støv- og sprøjte- tevandsbeskyttet)	IP 54 (støv- og sprøjte- tevandsbeskyttet)

1) ved 20 °C

2) langs med akse

Vær opmærksom på dit måleværktøjs typenummer (på typeskiltet), handelsbetegnelserne for de enkelte måleværktøjer kan variere.

Dit måleværktøj identificeres entydigt vha. serienummeret **19** på typeskiltet.

Ladeaggregat		
Typenummer		2 610 A13 782
Nominel spænding	V~	100–240
Frekvens	Hz	50/60
Akku-opladningsspænding	V=	7,5
Ladestrøm	A	1,0
Tilladt temperaturområde for opladning	°C	0–45
Ladetid	h	14
Antal akkuceller		2
Nominel spænding (Akkuer)	V=	2 x 1,2
Vægt svarer til EPTA-Procedure 01/2003	kg	0,2
Beskyttelsesklasse		□/II

### Illustrerede komponenter

Nummereringen af de illustrerede komponenter refererer til illustrationen af rotationslaser og ladeaggregat på grafiksiderne.

- 1 Indikator chockadvarsel
- 2 Taste chockadvarsel
- 3 Lampe nivelleringsautomatik
- 4 Tænd-sluk-taste rotationslaser
- 5 Taste til rotationsdrift og valg af rotationshastighed
- 6 Variabel laserstråle
- 7 Modtagerlinse til fjernbetjening
- 8 Åbning til laserstråle
- 9 Lodstråle
- 10 Rotationshoved
- 11 Taste til linjedrift og valg af linjelængde
- 12 Visning ladetilstand
- 13 Akku-pack\*
- 14 Batterirum
- 15 Fastlåsning af batterirum
- 16 Fastlåsning akku-pakke\*
- 17 Bøsning til ladestik\*
- 18 Stativholder 5/8"
- 19 Serienummer
- 20 Laser-advarselsskilt
- 21 Advarselsskilt åbning laserstråle (GRL 300 HV/GRL 300 HVG)

- 22 Ladeaggregat\*
- 23 Ladeaggregatets netstik\*
- 24 Ladestik\*
- 25 Fjernbetjening\*
- 26 Stativ\*
- 27 Baulaser-måleplade\*
- 28 Lasermodtager\*
- 29 Specielle laserbriller\*
- 30 Vægholder/justeringsenhed\*
- 31 Fastgørelsesskrue til vægholder\*
- 32 Skrue på justeringsenhed\*
- 33 5/8"-skruer på vægholder\*
- 34 Måleplade med fod\*
- 35 Loftsmåleplade\*
- 36 Koffer

\* Tilbehør, som er illustreret eller beskrevet i betjeningsvejledningen, hører ikke til standard-leveringen.

## Montering

### Energiforsyning rotationslaser

#### Drift med batterier/akkuer

Det anbefales, at måleværktøjet drives med Alkali-Mangan-batterier eller akkuer.

Batterirummet åbnes **14** ved at dreje fastlåsnin- gen **15** i position  og trække batterirummet ud.

Kontrollér at batteripolerne vender rigtigt, når batterierne lægges i (se billede på batterirum).

Skift altid alle batterier på en gang. Batterierne skal stamme fra den samme fabrikant og have den samme kapacitet.

Luk batterirummet **14** og drej fastlåsnin- gen **15** i position .

Sættes batterierne forkert i, kan måleværktøjet ikke tændes. Sæt batterierne i, så polerne ven- der rigtigt.

- ▶ **Tag batterierne ud af måleværktøjet, hvis måleværktøjet ikke skal bruges i længere tid.** Batterierne kan korrodere og aflade sig selv, hvis de bliver siddende i måleværktøjet i længere tid.

#### Brug med akku-pakke

Oplad akku-pakken **13** før første ibrugtagning. Akku-pakken kan udelukkende oplades med det særlige ladeaggregat **22**.

- ▶ **Kontrollér netspændingen!** Strømkildens spænding skal stemme overens med angivelserne på ladeaggregatets typeskilt. Ladeaggregatet til 230 V kan også tilsluttes 220 V.

Anbring det til strømnettet passende netstik **23** i ladeaggregatet **22** og tryk det rigtigt fast.

Anbring ladeaggregatets ladestik **24** i bøsningen **17** på akku-pakken. Tilslut ladeaggregatet til strømnettet. Opladning af den tomme akku-pakke har brug for ca. 14 h. Ladeaggregat og akku-pakke er sikre mod overladning.

En ny akku-pakke eller en akku-oakke, der ikke har været brugt i længere tid, yder først fuld ka- pacitet efter ca. 5 opladninger og afladninger.

Oplad ikke akku-pakken **13** efter hver brug, da dens kapacitet ellers forringes. Oplad kun akku-pakken, når ladetilstandsindikatoren **12** blinker eller lyser konstant.

Forkortes driftstiden væsentligt efter opladnin- gen, er det tegn på, at akku-pack er slidt op og skal udskiftes.

Er akku-pack tom, kan måleværktøjet også bru- ges med ladeaggregatet **22**, hvis dette er sluttet til strømnettet. Sluk for måleværktøjet, oplad akku-pack i ca. 10 min og sluk så igen for måle- værktøjet med tilsluttet ladeaggregat.

Akku-pakken skiftes **13** ved at dreje fastlåsnin- gen **16** i position  og trække akku-pakken **13** ud.

Sæt en ny akku-pakke i og drej fastlåsnin- gen **16** i position .

- ▶ **Tag akku-pakken ud af måleværktøjet, hvis måleværktøjet ikke skal bruges i længere tid.** Akkuer kan korrodere eller aflade sig selv, hvis de lagres i længere tid.

#### Visning ladetilstand

Blinker ladetilstandsvisningen **12** rød, kan måle- værktøjet bruges i endnu 2 h.

Lyser ladetilstandsvisningen **12** rød hele tiden, kan målinger ikke mere gennemføres. Måleværk- tøjet slukker automatisk efter 1 min.

## Drift

### Ibrugtagning rotationslaser

- ▶ **Beskyt måleværktøjet mod fugtighed og di- rekte solstråler.**
- ▶ **Udsæt ikke måleværktøjet for ekstreme temperaturer eller temperatursvingninger.** Lad det f.eks. ikke ligge i bilen i længere tid. Sørg altid for, at måleværktøjet er tempereret ved større temperatursvingninger, før det tages i brug. Ved ekstreme temperaturer eller temperatursvingninger kan måleværk- tøjets præcision forringes.
- ▶ **Undgå at udsætte måleværktøjet for vold- somme stød eller fald.** Hvis måleværktøjet udsættes for stærke, uventede påvirknin- ger, skal du altid gennemføre en nøjagtig- hedskontrol, før der arbejdes videre med det (se „Nivelleringsnøjagtighed rotationslaser“, side 121).

## Måleværktøj opstilles



Vandret



Lodret

Stil måleværktøjet vandret eller lodret på et stabilt underlag, monter det på et stativ **26** eller på vægholderen **30** med justeringsenhed.

På grund af den høje nivelleringspræcision reagerer måleværktøjet meget stærkt på vibrationer og ændrede positioner. Sørg derfor for, at måleværktøjet positioneres stabilt for at undgå driftsafbrydelser, fordi værktøjet skal efternivelleres.

### Tænd/sluk

- ▶ **Ret ikke laserstrålen mod personer eller dyr (især ikke i disses øjenhøjde) og ret ikke blikket ind i laserstrålen (heller ikke fra stor afstand).** Så snart måleværktøjet tændes, udsender det straks en lodret lodstråle **9** og en variabel laserstråle **6**.

Måleværktøjet **tændes** ved at trykke på start-stop-tasten **4**. Indikatorerne **1**, **3** og **12** lyser kort. Måleværktøjet går straks i gang med den automatiske nivellering. Under nivelleringen blinker nivelleringsvisningen **3** grøn, og laseren blinker i punktdrift.

Måleværktøjet er nivelleret, så snart nivelleringsvisningen **3** lyser grøn hele tiden, og laseren lyser konstant. Når nivelleringen er færdig, starter måleværktøjet automatisk i rotationsdrift.

Med driftsform-tasterne **5** og **11** kan du fastlægge driftsformen allerede under nivelleringen (se „Driftsformer rotationslaser“, side 119). I dette tilfælde starter måleværktøjet i den valgte driftsform, så snart nivelleringen er færdig.

Måleværktøjet **slukkes** ved at trykke på start-stop-tasten **4** en gang til.

- ▶ **Sørg for, at måleværktøjet altid er under opsyn og sluk for måleværktøjet efter brug.** Andre personer kan blive blændet af laserstrålen.

Måleværktøjet slukkes automatisk for at beskytte batterierne, når det befinder sig uden for selvnivelleringsområdet i mere end 2 h eller chockadvarslen har været udløst i mere end 2 h (se „Nivelleringsautomatik rotationslaser“, side 120). Positioner måleværktøjet på ny og tænd det igen.

## Driftsformer rotationslaser

### Oversigt

Alle tre funktioner er mulige, både når måleværktøjet står vandret og lodret.



#### Rotationsdrift

Rotationsdriften kan især anbefales, når lasermodtageren bruges. Der kan vælges mellem forskellige rotationshastigheder.

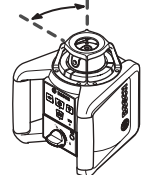

#### Linjefunktion

I denne driftsform bevæger den variable laserstråle sig i en begrænset åbningsvinkel. Derved er laserstrålen mere synlig end i rotationsfunktionen. Du kan vælge mellem forskellige åbningsvinkler.



#### Punktdrift

I denne driftsform ses den variable laserstråle tydeligst. Den benyttes f.eks. til nem overførsel af højder eller til kontrol af lige linjer.



#### Rotationsdrift (150/300/600 min<sup>-1</sup>)

Hver gang måleværktøjet tændes, befinder det sig i rotationsdrift med gennemsnitlig rotationshastighed.

Der skiftes fra linje- til rotationsdrift ved at trykke på tasten til rotationsdrift **5**. Rotationsdriften starter med gennemsnitlig rotationshastighed.

Rotationshastighedene ændres ved at trykke på tasten til rotationsdrift **5** igen, indtil den ønskede hastighed er nået.

Når der arbejdes med lasermodtageren, skal du vælge den højeste rotationshastighed. Arbejdes uden lasermodtager, reducer da rotationshastigheden for at forbedre udsynet og brug laserbeskyttelsesbriller **29**.

**Linjedrift, punktdrift  
(10°/25°/50°, 0°)**

Der skiftes til linjedrift hhv. punktdrift ved at trykke på tasten til linjedrift **11**. Måleværktøjet skifter til linjedrift med den mindste åbningsvinkel.

Åbningsvinklen ændres ved at trykke på tasten til linjedrift **11**. Åbningsvinklen forstørres i to trin, samtidigt øges rotationshastigheden ved hvert trin. Tredje gang der trykkes på tasten til linjedrift **11** skifter måleværktøjet efter kort eftersvingning til punktdrift. Med et fornyet tryk på tasten **11** føres tilbage til linjedriften med den mindste åbningsvinkel.

**Bemærk:** Trægheden gør, at laseren svinger en smule ud over laserlinjens endepunkter.

Laserlinjen hhv. laserpunktet positioneres i rotationsniveauet ved at dreje rotationshovedet **10** manuelt i den ønskede position eller bruge fjernbetjeningen **25**.

**Rotationsniveau drejes ved lodret position**

Findes måleværktøjet i lodret position, kan du dreje laserpunkt, laserlinje eller rotationsniveau omkring den lodret akse vha. fjernbetjeningen **25**. Læs overhold driftsvejledningen til fjernbetjeningen.

**Nivelleringsautomatik rotationslaser****Oversigt**

Når måleværktøjet tændes, erkender det automatisk vandret og lodret position. Der skiftes mellem vandret og lodret position ved at slukke for måleværktøjet, positionere det på ny og tænde for det igen.

Når måleværktøjet er blevet tændt, kontrollerer det den vandrette eller lodrette position og udligner automatisk ujævnheder inden for selvnivelleringsområdet på ca. 8 % (5°).

Står måleværktøjet mere end 8 % skævt efter det er blevet tændt eller efter en ændring af positionen, er nivellering ikke mere mulig. I dette tilfælde stoppes rotoren, laseren blinker, og nivelleringsvisningen **3** lyser rød hele tiden. Positioner måleværktøjet på ny og vent på nivelleringen. Uden nypositionering slukkes laseren efter 2 min og måleværktøjet automatisk efter 2 h.

Når måleværktøjet er nivelleret, kontrollerer det den vandrette eller lodrette position hele tiden. Ændres positionen, efternivelleres automatisk. For at undgå fejlmålinger stopper rotoren under nivelleringen, laseren blinker, og nivelleringsvisningen **3** blinker grøn.

**Chockadvarselsfunktion**

Måleværktøjet er udstyret med en chockadvarselsfunktion, der forhindrer nivellering på ændret højde og dermed højdefejl, hvis positionen ændres hhv. måleværktøjet udsættes for rystelser eller undergrunden udsættes for vibrationer. Chockadvarslen **tændes** ved at trykke på tasten chockadvarsel **2**. Chockadvarselsvisningen **1** lyser grøn hele tiden, og efter 30 s aktiveres chockadvarslen.

Overskrides nivelleringsnøjagtighedens område, fordi måleværktøjets position ændres, eller registreres en stærk rystelse, udløses chockadvarslen: Rotationen stoppes, laseren blinker, nivelleringsvisningen **3** slukker, og chockadvarselsvisningen **1** blinker rød. Den aktuelle driftsform gemmes.

Tryk ved udløst chockadvarsel på tasten chockadvarsel **2**. Chockadvarselsfunktionen startes på ny, og måleværktøjet starter nivelleringen. Så snart måleværktøjet er nivelleret (nivelleringsvisning **3** lyser grøn hele tiden), starter det i den gemte driftsform. Kontroller nu laserstrålen højde i et referencepunkt, og korriger i givet fald højden.

Startes funktionen ikke på ny ved at trykke på tasten **2**, mens chockadvarslen er udløst, slukker laseren automatisk efter 2 min og måleværktøjet efter 2 h.

Funktionen chockadvarsel **slukkes** ved at trykke på tasten chockadvarsel **2** en gang hhv. to gange, hvis chockadvarslen er udløst (chockadvarselsvisning **1** blinker rød). Er chockadvarslen slukket, slukker chockadvarselsvisningen **1**.



## Nivelleringsnøjagtighed rotationslaser

### Påvirkning af målenøjagtighed

Laserens målenøjagtighed påvirkes fremfor alt af omgivelsestemperaturen. Især temperaturforskelle der forløber fra gulvet og opad kan distrahere laserstrålen.

Afvigelserne er af betydning efter en målestrækning på ca. 20 m og kan op til 100 m komme til at udgøre to til fire gange så meget af den afvigelsen, der kan konstateres ved 20 m.

Da temperaturlaget er størst i nærheden af jorden/gulvet, bør måleværktøjet altid være monteret på et stativ fra en målestrækning på 20 m. Stil desuden så vidt muligt måleværktøjet i midten af arbejdsfladen.

### Måleværktøjets nøjagtighedskontrol

Udover eksterne påvirkninger kan også værktøjsspecifikke påvirkninger (som f.eks. styrt eller kraftige stød) føre til afvigelse. Kontrollér derfor måleværktøjets nøjagtighed, før arbejdet startes.

Til kontrol har du brug for en fri målestrækning på 20 m på fast grund mellem to vægge A og B. Du skal – når måleværktøjet står vandret – gennemføre en omslagsmåling via de to akser X og Y (positiv og negativ) (4 komplette målinger).

- Monter måleværktøjet vandret på et stativ i nærheden af væg A **26** (tilbehør) eller stil det på en fast, lige undergrund. Tænd for måleværktøjet.

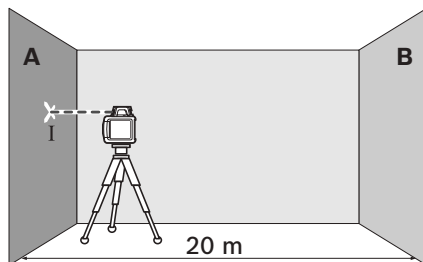

- Ret laserstrålen i punktdrift på den nære væg A, når nivelleringen er færdig. Markér laserstrålen punktmitte på væggen (punkt I).

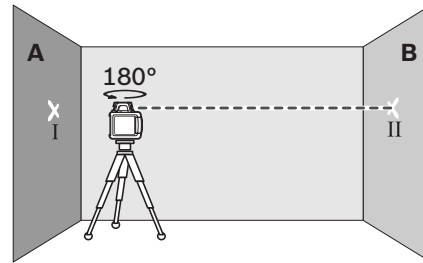

- Drej måleværktøjet 180°, lad det indnivellere og markér laserstrålen punktmitte på den modsatliggende væg B (punkt II).
- Placér måleværktøjet – uden at dreje det – i nærheden af væg B, tænd for det og lad det indnivellere.

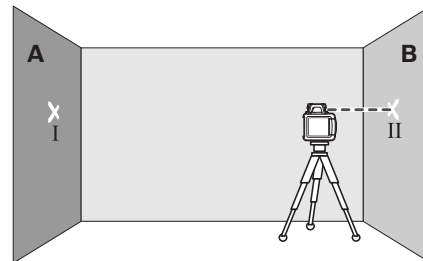

- Indstil måleværktøjet i højden på en sådan måde (ved hjælp af stativet eller i givet fald ved at lægge noget ind under), at laserstrålen punktmitte nøjagtigt rammer det tidligere markerede punkt II på væggen B.

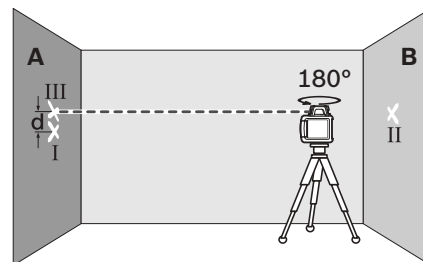

- Drej måleværktøjet 180°, uden at højden ændres. Lad det nivellere og marker laserstrålen punktmitte på væggen A (punkt III). Sørg for, at punktet III ligger så lodret som muligt over hhv. under punktet I.
- Forskellen **d** mellem de to markerede punkter I og III på væggen A er måleværktøjets faktiske afvigelse for den målte akse.

Gentag målingen for de tre andre akser. Drej måleværktøjet før hver måling 90°.

På målestrækningen 2 x 20 m = 40 m er den max. tilladte afvigelse:

40 m x ±0,1 mm/m = ±4 mm.

Differencen **d** mellem punkterne I og III må som følge heraf max. være 4 mm ved hver enkel af de fire måleprocesser.

Skulle måleværktøjet overskride den max. afvigelse under en af de fire målinger, bør det kontrolleres på et autoriseret Bosch værksted.

### Arbejdsvejledning

- **Brug altid kun midten af laserpunktet til at markere.** Laserpunktets størrelse ændrer sig med afstanden.

### Specielle laserbriller (tilbehør)

De specielle laserbriller bortfiltrerer omgivelseslyset. Derved fremkommer laserens røde lys noget lysere for øjet.

- **Anvend ikke de specielle laserbriller som beskyttelsesbriller.** Laserbrillerne anvendes til bedre at kunne se laserstrålen, de beskytter dog ikke mod laserstråler.
- **Anvend ikke de specielle laserbriller som solbriller eller i trafikken.** Laserbrillerne beskytter ikke 100 % mod ultraviolette (UV) stråler og reducerer ens evne til at registrere og iagttage farver.

### Arbejde med lasermodtager (tilbehør)

Under ugunstige lysforhold (lyse omgivelser, direkte solstråler) og inden for store afstande bruges lasermodtageren for bedre at kunne finde laserstrålen **28**.

Vælg rotationsdrift med max. rotationshastighed til arbejde med lasermodtageren.

Læs og følg driftsvejledningen til lasermodtageren, før den tages i brug.

### Arbejde med fjernbetjeningen (tilbehør)

Når der trykkes på betjeningstasterne, kan måleværktøjet bringes ud af nivelleringen, så rotationen stopper et kort øjeblik. Denne effekt undgås ved at bruge fjernbetjeningen **25**.

Modtagerlinser **7** til fjernbetjeningen findes på tre sider af måleværktøjet bl.a. over betjeningsfeltet på forsiden.

### Arbejde med stativet (tilbehør)

Måleværktøjet er udstyret med en 5/8"-stativholder til vandret drift på et stativ. Anbring måleværktøjets stativholder **18** på stativets 5/8"-gevind og skru det fast med stativets stillesskrue. Har stativet **26** en målskala med udtræk, kan du indstille højdeforskydningen direkte.

### Arbejde med vægholder og justeringsenhed (tilbehør) (se Fig. A)

Du kan også montere måleværktøjet på vægholderen med justeringsenhed **30**. Skru 5/8"-skruen **33** til vægholderen ind i stativholderen **18** på måleværktøjet.

Montering på en væg: Montering på en væg anbefales f.eks., hvis der skal udføres arbejde, der ligger over stativets udtrækshøjde, eller hvis der skal udføres arbejde på ustabil undergrund og uden stativ. Fastgør vægholderen **30** med monteret måleværktøj så lodret som muligt på en væg.

Til montering på en væg kan du skru vægholderen **30** fast på en liste med en bredde på maks. 8 mm med fastgørelsesskruen **31** eller fastgøre den vha. to kroge.

Montering på et stativ: Du kan også skru vægholderen **30** med stativholderen på bagsiden af et stativ. Denne fastgørelse anbefales især til arbejde, hvor rotationsniveauet skal justeres på en referencelinje.

Ved hjælp af justeringsenheden kan du forskyde det monterede måleværktøj lodret (ved montering på væg) eller vandret (ved montering på et stativ) i et område på ca. 16 cm. Løsne skruen **32** på justeringsenheden, forskyd måleværktøjet i den ønskede position og spænd skruen **32** igen.

### Arbejde med loftsmålepladen (se Fig. A)

Loftsmålepladen **35** kan f.eks. bruges til nem højdeindstilling af nedhængte lofter. Fastgør loftsmålepladen med magnetholderen f.eks. til en holder.

Den reflekterende halvdel af loftsmålepladen gør det nemmere at se laserstrålen under uforudlagte betingelser, gennem den gennemsigtige halvdel erkendes laserstrålen også ud fra bagsiden.

### Arbejde med målepladen (tilbehør)

Ved hjælp af målepladen **34** kan du overføre lasermarkeringen på gulvet/jorden og laserhøjden på en væg.

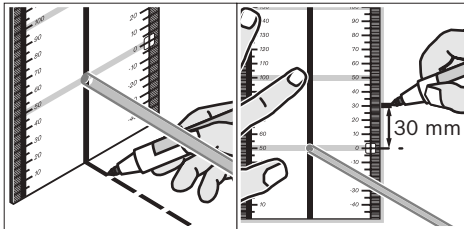

Med nulfeltet og skalaen kan du måle forskydningen til den ønskede højde og overføre den til et andet sted. Dermed bortfalder den nøjagtige indstilling af måleværktøjet til den højde, der skal overføres.

Målepladen **34** har en refleksbelægning, som gør det nemmere at se laserstrålen ved større afstande eller hvis solen er meget stærk. Lysstyrkeforstærkningen kan kun erkendes, hvis du retter blikket mod målepladen parallelt med laserstrålen.

### Arbejde med målepladen (tilbehør) (se Fig. H)

Til kontrol af hvor jævn undergrunden er eller til overførsel af skrånende terræn/hældninger anbefales det at bruge målepladen **27** sammen med lasermodtageren.

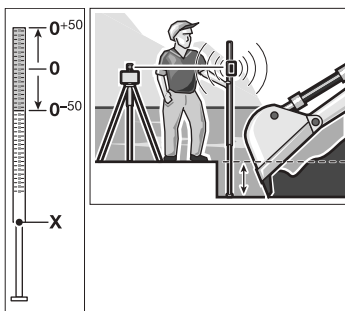

På målepladen **27** ses foroven en relativ måleskala ( $\pm 50$  cm). Dennes nulhøjde kan du indstille forinden på udtrækket. Dermed kan afvigelser fra den indstillede højde aflæses direkte.

### Eksempler på arbejde

#### Højder overføres/kontrolleres (se Fig. B)

Stil måleværktøjet vandret på et fast underlag eller monter det på et stativ **26** (tilbehør).

Arbejde med stativ: Indstil laserstrålen på den ønskede højde. Overfør hhv. kontroller højden på målstedet.

Arbejde uden stativ: Find frem til højdeforskellen mellem laserstråle og højde på referencepunktet vha. målepladen **34**. Overfør hhv. kontroller den målte højdeforskel på målstedet.

#### Lodstråle indstilles parallelt/højre vinkler opmærkes (se Fig. C)

Skal lige vinkler opmærkes eller mellemvægge justeres, skal du indstille lodstrålen **9** parallelt, dvs. i samme afstand til en referencelinje (f. eks. væg).

Opstil måleværktøjet lodret og positionér det på en sådan måde, at lodstrålen forløber ca. parallelt med referencelinjen.

Mål afstanden mellem lodstråle og referencelinje direkte på måleværktøjet ved hjælp af målepladen **34**, så du er sikker på, at positioneringen er nøjagtig. Mål afstanden mellem lodstråle og referencelinje på ny i en så stor afstand som muligt fra måleværktøjet. Indstil lodstrålen på en sådan måde, at den har den samme afstand til referencelinjen som ved måling direkte på måleværktøjet.

Den højre vinkel til lodstrålen **9** vises med den variable laserstråle **6**.

#### Lodret/vertikalt niveau vises (se Fig. D)

Anbring måleværktøjet vertikalt for at vise et lodret hhv. vertikalt niveau. Skal det vertikale niveau forløbe i en ret vinkel til en referencelinje (f. eks. væg), indstilles lodstrålen **9** i denne referencelinje.

Den lodrette linje vises med den variable laserstråle **6**.

**Arbejde uden lasermodtager (se Fig. E)**

Under gunstige lysforhold (mørk omgivelse) og inden for korte afstande kan du arbejde uden lasermodtager. For bedre at kunne se laserstrålen vælges enten linjedrift eller du vælger punktdrift og drejer rotationshovedet **10** manuelt hen til målstedet.

**Arbejde med lasermodtager (se Fig. F)**

Under ugunstige lysforhold (lyse omgivelser, direkte solstråler) og inden for store afstande bruges lasermodtageren for bedre at kunne finde laserstrålen. Vælg rotationsdrift med max. rotationshastighed til arbejde med lasermodtageren.

**Måling inden for store afstande (se Fig. G)**



Til måling inden for store afstande skal lasermodtageren bruges til at finde laserstrålen. For at reducere fejlpåvirkninger bør du altid stille måleværktøjet midt på arbejdsfladen og på et stativ.

**Arbejde i det udvendige område (se Fig. H)**

I det udvendige område bør lasermodtageren altid bruges.

Monter måleværktøjet på stativet til arbejde på usikker undergrund **26**. Aktiver chockadvarselsfunktionen for at undgå fejlmålinger, hvis undergrunden/jorden/gulvet skulle bevæge sig eller måleværktøjet udsættes for vibrationer.

**Oversigt over indikatorer**

	Laserstråle	Laserens rotation*				
			grøn	rød	grøn	rød
Måleværktøj tændes (1 s selvtest)			●		●	●
Ind- eller efternivellering	2x/s	○	2x/s			
Måleværktøj indnivelleret/klar til drift	●	●	●			
Selvnivelleringsområde overskredet	2x/s	○		●		
Chockadvarsel aktiveret					●	
Chockadvarsel udløst	2x/s	○			2x/s	
Batterispænding for ≤2 h drift						2x/s
Batteri tom	○	○				●

\* ved linje- og rotationsdrift  
 2x/s Blinkfrekvens (to gange på et sekund)  
 ● Kontinuerlig drift  
 ○ Funktion stoppet

## Vedligeholdelse og service

### Vedligeholdelse og rengøring

Sørg for, at rotationslaseren og ladeaggregatet altid er rene.

Dyp ikke rotationslaseren og ladeaggregatet i vand eller andre væsker.

Tør snavs af værktøjet med en fugtig, blød klud. Anvend ikke rengørings- eller opløsningsmidler.

Rengør især fladerne ved laserens udgangsåbning på rotationslaseren med regelmæssige mellemrum og fjern fnug.

Skulle rotationslaser eller ladeaggregat trods omhyggelig fabrikation og kontrol alligevel holde op med at fungere, skal reparationen udføres af et autoriseret servicecenter for Bosch el-værktøj. Åbn ikke selv rotationslaseren og ladeaggregatet.

Det 10-cifrede typenummer på rotationslasere og ladeaggregatets typeskilt skal altid angives ved forespørgsler og bestilling af reservedele.

### Kundeservice og kunderådgivning

Kundeservice besvarer dine spørgsmål vedr. reparation og vedligeholdelse af dit produkt samt reservedele. Reservedelstegninger og informationer om reservedele findes også under:

**[www.bosch-pt.com](http://www.bosch-pt.com)**

Bosch kundeservice-team vil gerne hjælpe dig med at besvare spørgsmål vedr. køb, anvendelse og indstilling af produkter og tilbehør.

### Dansk

Bosch Service Center  
Telegrafvej 3  
2750 Ballerup  
Tel. Service Center: +45 (4489) 8855  
Fax: +45 (4489) 87 55  
E-Mail: [vaerktoej@dk.bosch.com](mailto:vaerktoej@dk.bosch.com)

### Bortskaffelse

Rotationslaser, ladeaggregat, tilbehør og emballage skal genbruges på en miljøvenlig måde.

Smid ikke rotationslaser, ladeaggregat og akkuer/batterier ud sammen med det almindelige husholdningsaffald!

#### Gælder kun i EU-lande:



Iht. det europæiske direktiv 2002/96/EF skal kasseret måleværktøj samt ladeaggregater og iht. det europæiske direktiv 2006/66/EF skal defekte eller nedslidte akkuer/batterier indsamles separat og genbruges iht. gældende miljøforskrifter.

#### Akkuer/batterier:

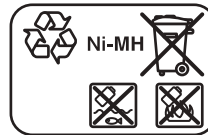

**Ni-MH:** Nikkel-metalhydrid

**Ret til ændringer forbeholdes.**

## Säkerhetsanvisningar

### Rotationslaser



Samtliga anvisningar bör läsas för effektiv och säker användning av mätverktyget. Håll varselsskyltarna på mätverktyget tydligt läsbara. **TA VÅL VARA PÅ ANVISNINGARNA.**

- ▶ **Se upp – om andra hanterings- eller justeringsutrustningar än de som angivits här eller andra metoder används finns risk för farlig strålningsexposition.**
- ▶ **Lasersiktglasögonen får inte användas som skyddsglasögon.** Lasersiktglasögonen förbättrar laserstrålens siktbarhet men skyddar inte mot laserstrålning.
- ▶ **Lasersiktglasögonen får inte användas som solglasögon eller i trafiken.** Lasersiktglasögonen skyddar inte fullständigt mot UV-strålning och reducerar förmågan att uppfatta färg.
- ▶ **Låt endast kvalificerad fackpersonal reparera mätverktyget med originalreservdelar.** Detta garanterar att mätverktygets säkerhet upprätthålls.
- ▶ **Mätverktyget får inte användas i explosionsfarlig miljö som innehåller brännbara vätskor, gaser eller damm.** Mätverktyg kan ge upphov till gnistor som antänder dammet eller ångorna.
- ▶ **Öppna inte batteriet.** Detta kan leda till kortslutning.



**Skydda batteriet mot hög värme som t.ex. längre solsken och eld samt dessutom mot vatten och fuktighet.** Explosionsrisk föreligger.

- ▶ **Håll gem, mynt, nycklar, spikar, skruvar och andra små metallföremål på avstånd från reservbatteriet för att undvika en bygling av kontaktarna.** En kortslutning av batteriets kontakter kan leda till brännskador eller brand.

- ▶ **Om batteriet används på fel sätt finns risk för att vätska rinner ur batteriet. Undvik kontakt med vätskan. Vid oavsiktlig kontakt spola med vatten. Om vätska kommer i kontakt med ögonen uppsök dessutom läkare.** Batterivätskan kan medföra hudirritation och brännskada.
- ▶ **Ladda batteriet endast med laddaren som anges i denna bruksanvisning.** Om en laddare som är avsedd för en viss typ av batterier används för andra batterityper finns risk för brand.
- ▶ **Använd endast original Bosch batterier med den spänning som anges på mätverktygets typskylt.** Om andra batterier används, t.ex. kopior, renoverade batterier eller batterier av främmande fabrikat, finns risk för att batteriet exploderar och orsakar person- och materialskador.

### GRL 250 HV

- ▶ **Mätverktyget levereras med en varningsskylt på engelska (visas på bilden av mätverktyget på grafiksidan märkt med nummer 20).**



- ▶ **Klistra medföljande dekal i ditt eget språk över engelska texten på varningsskylten innan du tar elverktyget i bruk.**
- ▶ **Rikta aldrig laserstrålen mot personer eller djur och rikta inte heller själv blicken mot laserstrålen.** Detta mätverktyg alstrar laserstrålning i laserklass 2 enligt IEC 60825-1. Risk finns att strålen bländar personer.
- ▶ **Låt inte barn utan uppsikt använda laser-mätverktyget.** Risk finns för att personer oavsiktligt bländas.

### GRL 300 HV/GRL 300 HVG

- ▶ Mätverktyget levereras med två varnings skyltar på engelska (visas på bilden av mätverktyget på grafiksidan märkt med nummer 20 och 21):

#### GRL 300 HV:



#### GRL 300 HVG:



#### GRL 300 HV/GRL 300 HVG:



- ▶ Klustra medföljande dekal i ditt eget språk över engelska texten på varnings skylten innan du tar mätverktyget i bruk. Dekalerna medföljer mätverktyget.
- ▶ Rikta inte laserstrålen mot människor eller djur och rikta inte heller själv blicken mot laserstrålen. Detta mätverktyg alstrar laserstrålning i laserklass 3R enligt IEC 60825-1. Ögonen kan skadas om de riktas – också på större avstånd – direkt mot laserstrålen.
- ▶ Undvik laserstrålar som reflekteras från blanka ytor som t.ex. fönster och speglar. Även en reflekterad laserstråle kan skada ögonen.

- ▶ Mätverktyget får användas endast av personer som är förtrogna med hantering av laserdon. EN 60825-1 omfattar bl.a. kännedom om laserns biologiska inverkan på ögon och hud samt beskriver korrekt användning av laserskydd för undvikande av skaderisker.
- ▶ Ställ alltid upp mätverktyget så att laserstrålarna riktas långt över eller under ögonhöjd. Därigenom undviks ögonskador.
- ▶ Använd lämpliga laservarningsskyltar för att märka upp det område där mätverktyget används. Därigenom undviks att utomstående personer går in i riskområdet.
- ▶ Se till att förvara mätverktyget på platser som obehöriga personer inte har tillträde till. Personer som inte är förtrogna med mätverktygets användning kan skada sig själv och andra.
- ▶ Följ de nationella föreskrifterna när ett mätverktyg i laserklass 3R används. Underlåtelse att följa dessa föreskrifter kan leda till personskada.
- ▶ Se till att det område där laserstrålar förekommer övervakas eller skärmas av. Genom att avgränsa laserstrålningen till det kontrollerade området undviks ögonskada hos utomstående personer.



**Läs noga igenom alla säkerhetsanvisningar och instruktioner.** Fel som uppstår till följd av att säkerhetsanvisningarna och instruktionerna inte följts kan orsaka elstöt, brand och/eller allvarliga personskador.



**Skydda laddaren mot regn och väta.**

Tränger vatten in i laddaren ökar risken för elektrisk stöt.

- ▶ **Ladda inte batterier av främmande fabrikat.** Laddaren är endast lämplig för laddning av de Bosch batterier som används i rotationslasern. Vid laddning av batterier av främmande fabrikat finns risk för brand och explosion.
- ▶ **Håll laddaren ren.** Förorening kan leda till elektrisk stöt.
- ▶ **Kontrollera laddare, kabel och stickkontakt före varje användning. En skadad laddare får inte användas. Du får själv aldrig öppna laddaren, låt den repareras av kvalificerad fackman och endast med originalreservdelar.** Skadade laddare, ledningar eller stickkontakter ökar risken för elektrisk stöt.
- ▶ **Använd inte laddaren på lättantändligt underlag (t. ex. papper, textilier mm) resp. i brännbar omgivning.** Vid laddningen värms laddaren upp vilket kan medföra brandrisk.
- ▶ **Om batteriet används på fel sätt finns risk för att vätska rinner ur batteriet. Undvik kontakt med vätskan. Vid oavsiktlig kontakt spola med vatten. Om vätska kommer i kontakt med ögonen uppsök dessutom läkare.** Batterivätskan kan medföra hudirritation och brännskada.
- ▶ **Håll barn under uppsikt och se till att de inte leker med laddaren.**
- ▶ **Laddaren får endast under uppsikt användas av barn eller personer med begränsad mental eller fysisk förmåga eller om de undervisats i laddarens användning.** En omsorgsfull instruktion reducerar riskerna för felhantering och kroppsskada.

## Funktionsbeskrivning

Fäll upp sidan med rotationslaserns och laddarens illustrationer och håll sidan öppen när du läser bruksanvisningen.

## Ändamålsenlig användning

### Rotationslaser

Mätverktyget används för bestämning och kontroll av exakta vågräta höjdförlopp, lodlinjer, fluktlinjer och lodpunkter.

Mätverktyget är avsett för mätningar inom- och utomhus.



**Tekniska data**

Rotationslaser	GRL 250 HV Professional	GRL 300 HV Professional	GRL 300 HVG Professional
Produktnummer	3 601 K61 60.	3 601 K61 50.	3 601 K61 70.
Arbetsområde (radie) <sup>1)</sup>			
– utan lasermottagare ca	30 m	30 m	50 m
– med lasermottagare ca	125 m	150 m	150 m
Nivelleringsnoggrannhet <sup>1) 2)</sup>	±0,1 mm/m	±0,1 mm/m	±0,1 mm/m
Självnivelleringsområde typiskt	±8 % (±5°)	±8 % (±5°)	±8 % (±5°)
Nivelleringsstid typisk	15 s	15 s	15 s
Rotationshastighet	150/300/600 min <sup>-1</sup>	150/300/600 min <sup>-1</sup>	150/300/600 min <sup>-1</sup>
Öppningsvinkel vid linjefunktion	10/25/50°	10/25/50°	10/25/50°
Driftstemperatur	-10 ... +50 °C	-10 ... +50 °C	0 ... +40 °C
Lagringstemperatur	-20 ... +70 °C	-20 ... +70 °C	-20 ... +70 °C
Relativ luftfuktighet max.	90 %	90 %	90 %
Laserklass	2	3R	3R
Lasertyp	635 nm, <1 mW	635 nm, <5 mW	532 nm, <5 mW
Ø Laserstråle vid utloppsöppningen ca <sup>1)</sup>	5 mm	5 mm	5 mm
Stativfäste (horizontellt)	5/8"-11	5/8"-11	5/8"-11
Batterier (NiMH)	2 x 1,2 V HR20 (D) (9 Ah)	2 x 1,2 V HR20 (D) (9 Ah)	2 x 1,2 V HR20 (D) (9 Ah)
Batterier (alkali-mangan)	2 x 1,5 V LR20 (D)	2 x 1,5 V LR20 (D)	2 x 1,5 V LR20 (D)
Batterikapacitet ca			
– Batterier (NiMH)	40 h	30 h	20 h
– Batterier (alkali-mangan)	60 h	50 h	30 h
Vikt enligt EPTA-Procedure 01/2003	1,8 kg	1,8 kg	1,8 kg
Mått	190 x 180 x 170 mm	190 x 180 x 170 mm	190 x 180 x 170 mm
Kapslingsklass	IP 54 (damm- och spolsäker)	IP 54 (damm- och spolsäker)	IP 54 (damm- och spolsäker)

1) vid 20 °C

2) längs axlarna

Kontrollera mätverktygets produktnummer som finns på typskylten, handelsbeteckningarna för enskilda mätverktyg kan variera.

Serienumret **19** på typskylten identifierar mätverktyget entydigt.

## 130 | Svenska

**Laddare**

Produktnummer		2 610 A13 782
Märkspänning	V~	100–240
Frekvens	Hz	50/60
Batteriladdningsspänning	V=	7,5
Laddningsström	A	1,0
Tillåtet temperaturområde för laddning	°C	0–45
Laddningstid	h	14
Antal battericeller		2
Märkspänning (Batterier)	V=	2 x 1,2
Vikt enligt EPTA-Procedure 01/2003	kg	0,2
Skyddsklass		□/II

**Illustrerade komponenter**

De avbildade komponenternas numrering hänförs till bilderna av rotationslaser och laddare på grafiksidiorna.

- 1 Chockvarningsindikering
- 2 Knapp för chockvarning
- 3 Indikering för nivelleringsautomatik
- 4 På-Av-knapp rotationslaser
- 5 Knapp för rotationsdrift och val av rotations-hastighet
- 6 variabel laserstråle
- 7 Mottagningslins för fjärrstyrning
- 8 Utloppsöppning för laserstrålning
- 9 Lodstråle
- 10 Rotationshuvud
- 11 Knapp för linjefunktion och val av linjelängd
- 12 Indikering av laddningstillstånd
- 13 Batteri\*
- 14 Batterifack
- 15 Batterifackets låsning
- 16 Batteriets låsning\*
- 17 Hylsdon för laddkontakt\*
- 18 Stativfäste 5/8"
- 19 Serienummer
- 20 Laservarningsskylt
- 21 Varningsskylt utloppsöppning för laserstrålning (GRL 300 HV/GRL 300 HVG)

- 22 Laddare\*
- 23 Laddarens stickpropp\*
- 24 Laddstickkontakt\*
- 25 Fjärrmanövrering\*
- 26 Stativ\*
- 27 Bygglaserns mätstav\*
- 28 Lasermottagare\*
- 29 Lasersiktglasögon\*
- 30 Väggfäste/uppriktningssenhet\*
- 31 Väggfästets fästskruv\*
- 32 Skruv på uppriktningssenhetsenheten\*
- 33 5/8"-skruv på väggfästet\*
- 34 Mätplatta med fot\*
- 35 Takmätplatta\*
- 36 Väska

\* I bruksanvisningen avbildat och beskrivet tillbehör ingår inte i standardleveransen.

## Montage

### Rotationslaserns energiförsörjning

#### Användning med batterier

För mätverktyget rekommenderar vi alkali-mangan-primärbatterier eller laddningsbara sekundärbatterier.

Öppna batterifacket **14** genom att vrida spärren **15** till läget  och dra ut batterifacket.

Vid insättning av batterierna kontrollera korrekt polning enligt bild i batterifacket.

Alla batterier ska bytas samtidigt. Använd endast batterier av samma fabrikat och med samma kapacitet.

Stäng batterifacket **14** genom att vrida spärren **15** till läget .

Om batterierna satts in i fel läge kan mätverktyget inte kopplas på. Sätt in batterierna i rätt polriktning.

- ▶ **Ta bort batterierna om mätverktyget inte används under en längre tid.** Batterierna kan korrodera eller självladdas vid längre tids lagring.

#### Användning med batteri

Före driftstart ladda upp batteriet **13**. Batteriet kan laddas upp endast med härför avsedd laddare **22**.

- ▶ **Beakta nätspänningen!** Kontrollera att strömkällans spänning överensstämmer med uppgifterna på laddarens typskylt. Laddare märkta med 230 V kan även anslutas till 220 V.

Anslut nätsladden som har en lämplig stickpropp **23** till laddaren **22** och låt sladden låsa i läget.

Anslut laddarens stickkontakt **24** till hylsdonet **17** på batteriet. Anslut laddaren till strömnätet. Laddning av urladdat batteri tar ca 14 timmar. Laddaren och batteriet är skyddade mot överladdning.

En ny eller under en längre tid inte använt batteri får först efter ca 5 laddnings- och urladdningscykler sin fulla kapacitet.

Ladda inte upp batteriet **13** efter varje användning, då risk finns för att kapaciteten i detta fall reduceras. Ladda upp batteriet endast när batteriladdningsindikatorn **12** blinkar eller lyser konstant.

Är brukstiden efter uppladdning onormalt kort tyder det på att batterierna är förbrukade och måste bytas mot nya.

Vid urladdat batteri kan mätverktyget drivas med hjälp av laddaren **22** när denna ansluts till strömnätet. Stäng av mätverktyget, ladda batteriet ca 10 min och koppla sedan på mätverktyget med ansluten laddare.

För byte av batteriet **13** vrid spärren **16** till läget  och dra ut batteriet **13**.

Sätt in ett nytt batteri och vrid spärren **16** till läget .

- ▶ **Ta bort batteriet om mätverktyget inte används under en längre tid.** Batterier kan vid långtidslagring korrodera eller självladdas.

#### Indikering av laddningstillstånd

När laddningsindikatorn **12** tänds med rött blink, kan mätverktyget ännu användas 2 minuter.

Om laddningsindikatorn **12** lyser permanent med rött ljus, kan mätning inte längre utföras. Mätverktyget kopplar automatiskt från efter 1 minut.

## Drift

### Rotationslaserns driftstart

- ▶ **Skydda mätverktyget mot väta och direkt solljus.**
- ▶ **Utsätt inte mätverktyget för extrema temperaturer eller temperaturväxlingar.** Lämna inte mätverktyget under en längre tid t.ex. i bilen. Om mätverktyget varit utsatt för större temperaturväxlingar låt det balanseras innan du använder det. Vid extrem temperatur eller temperaturväxlingar kan mätverktygets precision påverkas menligt.
- ▶ **Undvik att utsätta mätverktyget för kraftiga stötar och se till att det inte faller i golvet.** Efter kraftig yttre påverkan ska mätverktygets noggrannhet kontrolleras innan arbetet fortsättes (se "Rotationslaserns nivelleringsnoggrannhet", sidan 134).

## Uppställning av mätverktyg

Horizontalläge

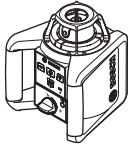

Vertikalläge



Ställ upp mätverktyget på ett stabilt underlag i horisontal- eller vertikalläge, montera det på ett stativ **26** eller på väggfästet **30** med uppriktningseenhet.

På grund av den höga nivelleringsnoggrannheten reagerar mätverktyget känsligt för vibrationer och lägesförändringar. Kontrollera därför att mätverktyget sitter stadigt för att undvika driftavbrott till följd av efternivelleringar.

### In- och urkoppling

- **Rikta aldrig laserstrålen mot personer eller djur (speciellt inte i ögonhöjd) och rikta inte heller själv blicken mot laserstrålen (även om du står på längre avstånd).** Mätverktyget sänder genast efter inkoppling en lodrät lodstråle **9** och en variabel laserstråle **6**.

Tryck för **inkoppling** av mätverktyget På-Av-knappen **4**. Indikeringslamporna **1**, **3** och **12** tänds helt kort. Mätverktyget startar genast den automatiska nivelleringen. Under nivelleringen blinkar nivelleringsindikatorn **3** med grönt ljus och lasern blinkar i punktfunktion.

Mätverktyget är avvägt så fort nivelleringsindikatorn **3** lyser permanent med grönt ljus och lasern lyser permanent. Efter avslutad nivellering startar mätverktyget automatiskt i rotationsfunktion.

Med driftsättsknapparna **5** och **11** kan driftsättet redan under nivelleringen bestämmas (se "Rotationslaserns driftsätt", sidan 132). I detta fall startar mätverktyget efter avslutad nivellering i valt driftsätt.

För **frånkoppling** av mätverktyget tryck på På-Av-knappen **4**.

- **Lämna inte påkopplat mätverktyg utan uppsikt, stäng alltid av mätverktyget efter avslutat arbete.** Risk finns att andra personer bländas av laserstrålen.

För att skydda batterierna frånkopplas mätverktyget automatiskt när mätverktyget befinner sig mer än 2 timmar utanför självnivelleringsinter-

vallet eller om chockvarningen har varit utlöst mer än 2 timmar (se "Rotationslaserns nivelleringsautomatik", sidan 133). Ställ in mätverktyget på nytt och koppla åter på.

## Rotationslaserns driftsätt

### Översikt

De tre driftsätten är möjliga både i mätverktygets horisontal- och vertikalläge.

#### Rotationsfunktion

Rotationsfunktionen rekommenderas när lasermottagare används. Du kan välja mellan olika rotationshastigheter.



#### Linjefunktion

I detta driftsätt rör sig den variabla laserstrålen inom en begränsad öppningsvinkel. Härvid är laserstrålens siktbarhet bättre än i rotationsfunktion. Du kan välja mellan fyra öppningsvinklar.



#### Punktfunktion

I detta driftsätt har den variabla laserstrålen den bästa siktbarheten. Den används t.ex. för enkel projicering av höjder eller för kontroll av fluktning.

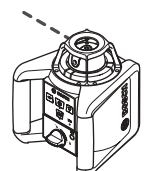

#### Rotationsfunktion (150/300/600 min<sup>-1</sup>)

Vid varje inkoppling står mätverktyget i rotationsfunktion med en medelhög rotationshastighet.

För omkoppling från linje- till rotationsfunktion tryck på knappen för rotationsfunktion **5**. Rotationsfunktionen startar med en medelhög rotationshastighet.

För att ändra rotationshastigheten tryck igen på knappen för rotationsfunktion **5** tills önskad hastighet uppnås.

Vid användning av lasermottagare skall högsta rotationshastigheten väljas. För arbeten utan lasermottagare ska för bättre siktbarhet av laserstrålen rotationshastigheten reduceras och laserglasögon **29** användas.

**Linjefunktion, punktfunktion  
(10°/25°/50°, 0°)**

För omkoppling till linjefunktion resp. punktfunktion tryck ned knappen för linjefunktion **11**. Mätverktyget kopplas om till linjefunktion med den minsta öppningsvinkeln.

För ändring av öppningsvinkeln tryck på knappen för linjefunktion **11**. Öppningsvinkeln förstoras i två steg samtidigt som rotationshastigheten ökar vid varje steg. När knappen för linjefunktion **11** trycks ned tredje gången kopplar mätverktyget efter en kort pendling om till punktfunktion. Vid upprepat tryck på knappen **11** återvänder mätverktyget till linjefunktion med den minsta öppningsvinkeln.

**Anvisning:** Till följd av trögheten kan lasern i ringa grad svänga ut över laserlinjens slutpunkter.

För positionering av laserlinjen resp. laserpunkten inom rotationsplanet vrid för hand rotationshuvudet **10** till önskat läge eller använd fjärrkontrollen **25**.

**Så här vrids rotationsplanet i vertikalläge**

I mätverktygets vertikalläge kan laserpunkten, laserlinjen eller rotationsplanet med fjärrkontrollen **25** vridas kring den lodräta axeln. Följ beskrivningarna i fjärrkontrollens instruktionsbok.

**Rotationslaserens nivelleringsautomatik****Översikt**

Efter inkoppling registrerar mätverktyget självständigt horisontal- resp. vertikalläget. För omkoppling mellan horisontellt och vertikalt läge stäng av mätverktyget, ställ upp det på nytt och koppla åter på.

Vid inkoppling kontrollerar mätverktyget vågräta resp. lodräta läget och utjämnar automatiskt ojämnheter inom självnivelleringsområdet på ca 8 % (5°).

Står mätverktyget efter inkoppling eller lägesändring i en lutning på mer än 8 % är en nivellering inte längre möjlig. I detta fall stoppas rotnorn, lasern blinkar och nivelleringsindikatorn **3** lyser permanent med rött ljus. Positionera mätverktyget på nytt och avvakta nivelleringen. Om mätverktyget inte positioneras på nytt, frånkopplas lasern efter 2 minuter och mätverktyget automatiskt efter 2 timmar.

Efter nivellering kontrollerar mätverktyget kontinuerligt det vågräta resp. lodräta läget. Vid ändring av läge nivelleras mätverktyget automatiskt på nytt. För att undvika felmätning stannar rotnorn under nivelleringsförloppet, lasern blinkar och nivelleringsindikatorn **3** blinkar med grönt ljus.

**Chockvarningsfunktion**

Mätverktyget har en chockvarningsfunktion som vid lägesändring av resp. vibrationer i mätverktyget eller vibrationer i marken nivelleras i relation till förändrad höjd och sålunda undviks höjdfel.

För **inkoppling** av chockvarningen tryck på chockvarningsknappen **2**. Chockvarningsindikatorn **1** lyser permanent med grönt ljus och efter 30 s aktiveras chockvarningen.

När mätverktygets förändrade läge överskrider området för nivelleringsnoggrannhet eller en kraftig skakning uppstår, löser chockvarningen ut: Rotationen stoppas, lasern blinkar, nivelleringsindikatorn **3** slocknar och chockvarningsindikatorn **1** blinkar med rött ljus. Aktuellt driftsätt sparas.

Tryck vid utlöst chockvarning på chockvarningsknappen **2**. Chockvarningsfunktionen startas på nytt och mätverktyget nivelleras. När mätverktyget har nivellerats (nivelleringsindikatorn **3** lyser permanent med grönt ljus), startar det i sparat driftsätt. Kontrollera laserstrålens höjd mot en referenspunkt och korrigera vid behov.

Om funktionen vid utlöst chockvarning inte startas på nytt med knappen **2** kopplas automatiskt lasern från efter 2 minuter och mätverktyget efter 2 timmar.

För **frånkoppling** av chockvarningsfunktionen tryck en gång på chockvarningsknappen **2** resp. två gånger vid utlöst chockvarning (chockvarningsindikatorn **1** blinkar med rött ljus). Vid frånkopplad chockvarning slocknar chockvarningsindikatorn **1**.

## Rotationslaserns nivelleringsnoggrannhet

### Noggrannhetsinverkan

Det största inflytandet utövar omgivningstemperaturen. Speciellt temperaturdifferenser från marken uppåt kan avlämka laserstrålen.

Avvikelse har en viss betydelse från och med en mätsträcka på ca 20 m och kan lätt vid 100 m uppgå till det dubbla eller tredubbla jämfört med avvikelsen vid 20 m.

Eftersom temperaturskiktningen nära marken är störst, bör mätverktyget fr.o.m. en mätsträcka på 20 m monteras på ett stativ. Ställ helst upp mätverktyget i arbetsytans centrum.

### Kontroll av mätverktygets noggrannhet

Förutom yttre påverkan kan även verktygsspecifika inflytanden (som t.ex. fall eller häftiga stötar) leda till avvikelser. Kontrollera därför mätverktygets noggrannhet innan arbetet påbörjas.

För kontroll behövs en fri mätsträcka på 20 m på fast underlag mellan två väggar A och B. Du måste – vid mätverktygets horisontalläge – utföra en runtommätning över båda axlarna X och Y (vardera positiv och negativ) (4 kompletta mätningar).

- Montera mätverktyget i horisontalläge nära väggen A på ett stativ **26** (tillbehör) eller ställ upp det på ett fast plant underlag. Koppla på elverktyget.

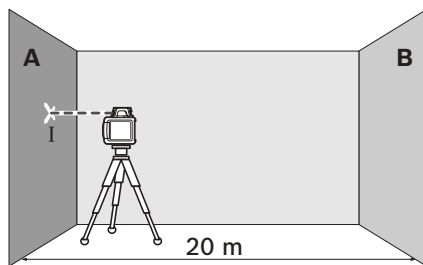

- Rikta efter avslutad nivellering laserstrålen i punktfunktion mot den nära väggen A. Märk ut laserstrålens punktcentrum på väggen (punkt I).

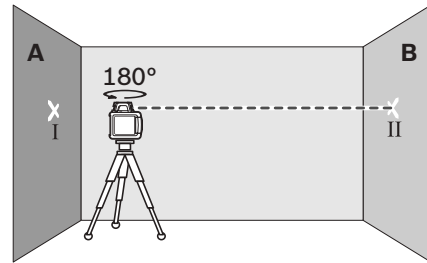

- Vrid nu mätverktyget 180°, låt det nivelleras och märk ut laserstrålens punktcentrum på motsatta väggen B (punkt II).
- Placera mätverktyget – utan att vrida det – nära väggen B, koppla på och låt verktyget nivelleras.

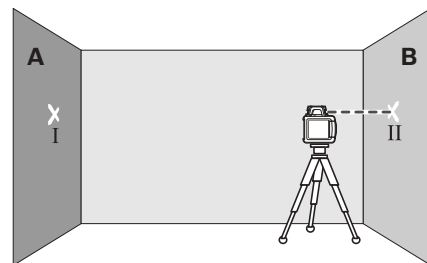

- Rikta upp mätverktyget i höjdläge (med hjälp av stativet eller eventuellt med underlägg) så att laserstrålens punktcentrum står exakt mot tidigare utmärkt punkt II på väggen B.

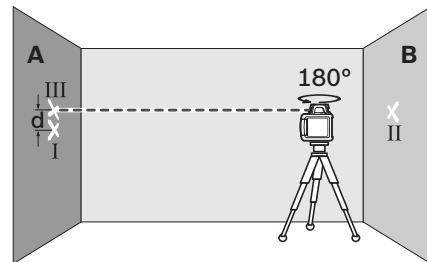

- Vrid mätverktyget 180° utan att förändra höjden. Låt det nivelleras och märk ut laserstrålens punktcentrum på väggen A (punkt III). Kontrollera att punkten III ligger så långt möjligt lodrätt över resp. under punkten I.
- Differensen **d** mellan de båda punkterna I och III på väggen A anger mätverktygets faktiska avvikelse för uppmätt axel.

Upprepa mätningen för de tre andra axlarna. Vrid mätverktyget före varje mätning 90°.

På mätsträckan som omfattar 2 x 20 m = 40 m får avvikelserna uppgå till högst:  
 40 m x ±0,1 mm/m = ±4 mm.

Differensen **d** mellan punkterna I och III får vid varje av de fyra mätförloppen vara högst 4 mm.

Om mätverktyget vid en mätning överskrider maximal avvikelse ska verktyget skickas till Bosch-kundservice för kontroll.

### Arbetsanvisningar

► **Använd alltid laserpunktens centrum för märkning.** Laserpunktens storlek förändras i relation till avståndet.

#### Lasersiktglasögon (tillbehör)

Lasersiktglasögonen filtrerar bort omgivningsljuset. Härvid verkar laserns röda ljus klarare.

► **Lasersiktglasögonen får inte användas som skyddsglasögon.** Lasersiktglasögonen förbättrar laserstrålens siktbarhet men skyddar inte mot laserstrålning.

► **Lasersiktglasögonen får inte användas som solglasögon eller i trafiken.** Lasersiktglasögonen skyddar inte fullständigt mot UV-strålning och reducerar förmågan att uppfatta färg.

#### Användning av lasermottagare (tillbehör)

Vid ogynnsamma ljusförhållanden (ljus omgivning, direkt solsken) och på längre avstånd ska lasermottagare för bättre registrering av laserstrålen användas **28**.

Använd vid arbeten med lasermottagare rotationsfunktionen med högsta rotationshastigheten.

När lasermottagare används läs och beakta dess bruksanvisning.

#### Användning med fjärrstyrning (tillbehör)

Vid tryckning av manöverknapparna kan mätverktyget gå ur nivelleringsläget varvid rotationen helt kort stoppar. Genom att använda fjärrstyrning **25** kan denna effekt undvikas.

Mottagarlinserna **7** för fjärrkontrollen sitter på tre sidor på mätverktyget, bl.a. ovanför manöverfältet på framsidan.

#### Användning med stativ (tillbehör)

Mätverktyget har ett 5/8"-stativfäste för horisontalfunktion på stativ. Sätt upp mätverktyget med stativfästet **18** på stativets 5/8"-gänga och dra fast stativets låsskruv.

På ett stativ **26** med måttkala kan höjden ställas in direkt.

#### Användning med väggfäste och uppriktningsenhet (tillbehör) (se bild A)

Mätverktyget kan även monteras på väggfästet med uppriktningsenhet **30**. Skruva in väggfästets 5/8"-skruv **33** i stativfästet **18** på mätverktyget.

Montering på vägg: Montering på vägg rekommenderas t.ex. för mätning över stativets utdragshöjd eller vid mätning på instabilt underlag och utan stativ. Montera väggfästet **30** med uppsatt mätverktyg på väggen så lodrätt som möjligt.

För montering på vägg kan väggfästet **30** skruvas fast med fästskraven **31** på en max. 8 mm bred skena eller hängas upp på två hakar.

Montering på stativ: Väggfästet **30** kan även med stativfästet skruvas fast på stativets baksida. Denna infästning rekommenderas speciellt för arbeten där rotationsplanet ska riktas in mot en referenslinje.

Med hjälp av uppriktningsenheten kan det monterade mätverktyget förskjutas lodrätt (vid montering på vägg) resp. vågrätt (vid montering på stativ) inom ett område på ca 16 cm. Lossa skruven **32** på uppriktningsenheten, förskjut mätverktyget till önskat läge och dra åter fast skruven **32**.

#### Användning av takmätplatta (se bild A)

Takmätplattan **35** kan t.ex. användas för uppriktning av nedhängande innertak. Fäst takmätplattan med magnethållaren t.ex. på en balk.

Takmätplattans reflekterande halva förbättrar laserstrålens siktbarhet vid ogynnsamma förhållanden, på takmätplattans genomskinliga halva är laserstrålen även synlig på baksidan.

### Användning med mätplatta (tillbehör)

Med hjälp av mätplattan **34** kan lasermarkeringen projiceras mot golvet resp laserhöjden mot väggen.

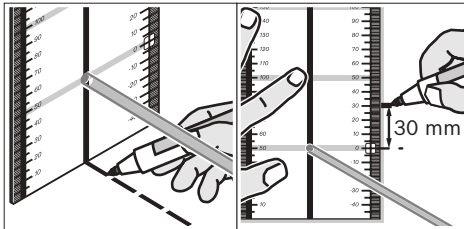

Med nollfältet och skalan kan avvikelserna mot önskad höjd mätas och åter inmärkas på annat ställe. Härvid utgår den exakta inställningen av mätverktyget för den höjd som ska projiceras.

Mätplattan **34** har en reflexbeläggning för bättre siktbarhet av laserstrålen på längre avstånd eller vid kraftigt solsken. Denna ljusförstärkning kan endast urskiljas när blicken riktas parallellt med laserstrålen mot mätplattan.

### Användning med mätstav (tillbehör) (se bild H)

För kontroll av ojämnheter eller utmärkning av slutning rekommenderas mätstav **27** i kombination med lasermottagaren.

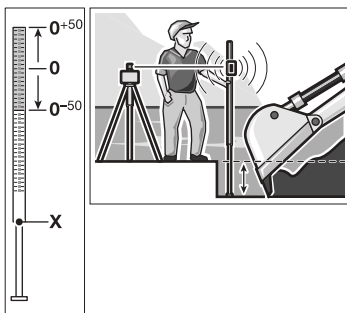

Mätstaven **27** har upptill en relativ måttkala ( $\pm 50$  cm). Nollhöjden kan väljas nedtill på utdraget. Härvid kan avvikelser från börhöjden direkt avläsas.

### Användningsexempel

#### Projicera/kontrollera höjder (se bild B)

Ställ upp mätverktyget i horisontalläge på ett fast underlag eller montera det på ett stativ **26** (tillbehör).

Användning av stativ: Rikta upp laserstrålen mot önskad höjd. Överför resp. kontrollera höjden vid målet.

Användning utan stativ: Bestäm höjddifferensen mellan laserstrålen och referenspunktens höjd med hjälp av mätplattan **34**. Överför resp. kontrollera höjddifferensen vid målet.

#### Rikta parallellt upp lodstrålen/märk upp den rätta vinkeln (se bild C)

Om rätta vinklar ska märkas ut eller mellanväggar riktas upp måste lodstrålen **9** riktas in parallellt, dvs. i ett konstant avstånd till en referenslinje (t.ex. vägg).

Ställ upp mätverktyget i vertikalläge och så att lodstrålen förlöper ungefär parallellt med referenslinjen.

Mät för exakt inställning avståndet mellan lodstrålen och referenslinjen direkt på mätverktyget med hjälp av mätplattan **34**. Mät på nytt avståndet mellan lodstrålen och referenslinjen på möjligast långt avstånd från mätverktyget. Rikta upp lodstrålen så att den har samma avstånd till referenslinjen som vid mätning direkt på mätverktyget.

Den rätta vinkeln mot lodstrålen **9** indikeras av den variabla laserstrålen **6**.

#### Indikering av lodlinje/vertikalplan (se bild D)

För visning av en lodlinje resp. ett vertikalt plan ställ upp mätverktyget i vertikalt läge. Om det vertikala planet skall ligga i en rät vinkel mot en referenslinje (t.ex. en vägg) rikta lodstrålen **9** längs denna referenslinje.

Lodlinjen indikeras av den variabla laserstrålen **6**.



**Användning utan lasermottagare (se bild E)**

Vid gynnsamma ljusförhållanden (mörk omgivning) och korta avstånd kan mätverktyget användas utan lasermottagare. För bättre siktbarhet av laserstrålen välj antingen linjefunktion eller punktfunktion varvid rotationshuvudet **10** vrids för hand mot målet.

**Användning av lasermottagare (se bild F)**

Vid ogynnsamma ljusförhållanden (ljud omgivning, direkt solsken) och på längre avstånd skall lasermottagare för bättre registrering av laserstrålen användas. Använd vid arbeten med lasermottagare rotationsfunktionen med högsta rotationshastigheten.





**Mätning på långt avstånd (se bild G)**

För mätning på långt avstånd måste lasermottagaren användas för registrering av laserstrålen. För att reducera störningar ska mätverktyget alltid ställas upp i mitten på arbetsytan och på ett stativ.

**Användning utomhus (se bild H)**

Utomhus skall alltid lasermottagaren användas. Montera mätverktyget på stativ **26** om marken är osäker. Aktivera chockvarningsfunktionen för undvikande av felmätning om marken rör på sig eller om mätverktyget skakar.

**Indikeringar**

	Laserstråle	Laserstrålens rotation*	 grön	 röd	 grön	 röd	
Inkoppling av mätverktyg (1 s självttest)			●				●
In- eller efternivellering	2x/s	○	2x/s				
Mätverktyget nivellerat/klart för användning	●	●	●				
Självnivelleringsområdet överskridet	2x/s	○		●			
Chockvarning aktiverad					●		
Chockvarning utlöst	2x/s	○				2x/s	
Batterispänning för ≤2 timmars användning							2x/s
Batteriet är tomt	○	○					●

\* vid linje- och rotationsfunktion  
 2x/s Blinkfrekvens (två gånger per sekund)  
 ● Kontinuerlig drift  
 ○ Funktionen stoppad

## Underhåll och service

### Underhåll och rengöring

Håll rotationslasern och laddaren rena.

Rotationslasern och laddaren får inte doppas i vatten eller andra vätskor.

Torka av mätverktyget med en fuktig, mjuk trasa. Använd inte rengörings- eller lösningsmedel.

Rengör regelbundet speciellt ytorna kring laserns utloppsöppning på rotationslasern och se till att ludd avlägsnas.

Om i rotationslasern och laddaren trots exakt tillverkning och sträng kontroll störning skulle uppstå, bör reparation utföras av auktoriserad serviceverkstad för Bosch elverktyg. Du får inte själv öppna rotationslasern och inte heller laddaren.

Ange vid alla förfrågningar och reservdelsbeställningar det 10-siffriga produktnummer som finns på rotationslaserns resp. laddarens typskylt.

### Kundservice och kundkonsulter

Kundservicen ger svar på frågor beträffande reparation och underhåll av produkter och reservdelar. Sprängskissar och informationer om reservdelar lämnas även på adressen:

**[www.bosch-pt.com](http://www.bosch-pt.com)**

Bosch kundkonsultgruppen hjälper gärna när det gäller frågor beträffande köp, användning och inställning av produkter och tillbehör.

### Svenska

Bosch Service Center  
Telegrafvej 3  
2750 Ballerup  
Danmark  
Tel.: +46 (020) 41 44 55  
Fax: +46 (011) 18 76 91

### Avfallshantering

Rotationslasern, laddaren, tillbehör och förpackning ska omhändertas på miljövänligt sätt för återvinning.

Släng inte rotationslasern, laddaren och inte heller batterier i hushållsavfall!

### Endast för EU-länder:



Enligt europeiska direktivet 2002/96/EG måste obrukbara mätverktyg samt laddare och enligt europeiska direktivet 2006/66/EG felaktiga eller förbrukade batterier separat omhändertas och på miljövänligt sätt lämnas in för återvinning.

### Sekundär-/primärbatterier:

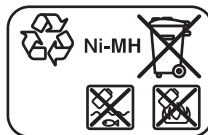

**NiMH:** Nickel-metallhydrid

Ändringar förbehålles.

## Sikkerhetsinformasjon

### Rotasjonslaser



Les og følg alle anvisningene, for å kunne arbeide farefritt og sikkert med måleverktøyet. Gjør aldri varselkilt på måleverktøyet uleselig. **TA GODT VARE PÅ DISSE INSTRUKSENE.**

- ▶ **OBS!** Hvis det brukes andre betjenings- eller justeringsinnretninger enn de vi har angitt her eller det utføres andre bruksmetoder, kan dette føre til en farlig stråleeksponering.
  - ▶ **Bruk laserbrillene aldri som beskyttelsesbriller.** Laserbrillene er til bedre registrering av laserstrålen, men de beskytter ikke mot laserstrålingen.
  - ▶ **Bruk laserbrillene aldri som solbriller eller i trafikken.** Laserbrillene gir ingen fullstendig UV-beskyttelse og reduserer fargeregistreringen.
  - ▶ **Måleverktøyet skal alltid kun repareres av kvalifisert fagpersonale og kun med originale reservedeler.** Slik opprettholdes måleverktøyet sikkerhet.
  - ▶ **Ikke arbeid med måleverktøyet i eksplosjonsutsatte omgivelser – der det befinner seg brennbare væsker, gass eller støv.** I måleverktøyet kan det oppstå gnister som kan antenne støv eller damper.
  - ▶ **Du må ikke åpne batteripakken.** Det er fare for kortslutning.
-  **Beskytt batteripakken mot varme, f.eks. også mot permanent solinnvirkning, ild, vann og fuktighet.** Det er fare for eksplosjoner.
- ▶ **Hold batteripakken som ikke er i bruk unna binders, mynter, nøkler, spikre, skruer eller andre mindre metallgjenstander, som kan lage en forbindelse mellom kontaktene.** En kortslutning mellom batterikontaktene kan føre til forbrenninger eller brann.

- ▶ **Ved gal bruk kan det lekke væske ut av batteriet. Unngå kontakt med denne væsken. Ved tilfeldig kontakt må det skylles med vann. Hvis det kommer væske i øynene, må du i tillegg oppsøke en lege.** Batterivæske som renner ut kan føre til irritasjoner på huden eller forbrenninger.
- ▶ **Lad batteripakken kun opp med det ladeapparatet som er angitt i denne driftsinstruksen.** Det oppstår brannfare hvis et ladeapparat som er egnet til en bestemt type batterier, brukes med andre batterier.
- ▶ **Bruk kun originale Bosch-batteripakker med en spenning som er angitt på typeskiltet til måleverktøyet ditt.** Ved bruk av andre batteripakker, f. eks. etterligninger, resirkulerte batteripakker eller batteripakker fra andre produsenter, er det fare for fysiske og materielle skader hvis batteripakkene eksploderer.

### GRL 250 HV

- ▶ **Måleverktøyet leveres med et advarselsskilt på engelsk (på bildet av måleverktøyet på bildesiden er dette merket med nummer 20).**



- ▶ **Lim en norsk etikett over dette engelske advarselsskiltet før du tar apparatet i bruk for første gang.**
- ▶ **Retts aldri laserstrålen mot personer eller dyr og se ikke selv inn i laserstrålen.** Dette måleverktøyet lager laserstråling i laserklasse 2 jf. IEC 60825-1. Du kan da blende personer.
- ▶ **La aldri barn bruke laser-måleverktøyet uten oppsyn.** Du kan ufrivillig blende personer.

**GRL 300 HV/GRL 300 HVG**

- ▶ Måleverktøyet leveres med to advarselsskilt på engelsk (på bildet av måleverktøyet på bildesiden er dette merket med nummer 20 og 21):

**GRL 300 HV:****GRL 300 HVG:****GRL 300 HV/GRL 300 HVG:**

- ▶ Lim en norsk etikett over dette engelske advarselsskiltet før du tar apparatet i bruk for første gang. Etiketten får du sammen med måleverktøyet.
- ▶ Rett aldri laserstrålen mot personer eller dyr og se ikke selv inn i laserstrålen. Dette måleverktøyet oppretter en laserstråling i laserklasse 3R iht. IEC 60825-1. Et direkte blikk inn i laserstrålen – også på lengre avstand – kan skade øyet.
- ▶ Unngå refleksjoner av laserstrålen på glatte overflater som vinduer eller speil. Den reflekterende laserstrålen kan også skade øynene.

- ▶ Måleverktøyet skal kun betjenes av personer som er kjent med bruk av laserapparater. Jf. EN 60825-1 vil dette da også si kunnskaper om den biologiske virkningen til laseren på øynene og huden pluss riktig bruk av laserbeskyttelsen for å unngå fare.
- ▶ Plasser måleverktøyet alltid slik at laserstrålene går godt over eller under høyden på øynene. Slik sørges det for at øynene ikke skades.
- ▶ Avmerk området, der måleverktøyet brukes, med egnede laser-varselsskilt. Slik unngår du at uvedkommende personer kommer inn i fareområdet.
- ▶ Måleverktøyet må ikke oppbevares på steder med tilgang for uvedkommende personer. Personer som ikke er kjent med bruken av måleverktøyet, kan skade seg selv eller andre.
- ▶ Ta hensyn til mulige nasjonale forskrifter når du bruker et måleverktøy i laserklasse 3R. Hvis disse forskriftene ikke overholdes, kan det medføre skader.
- ▶ Sørg for at området til laserstrålingen er overvåket eller skjermet. Med en begrensning av laserstrålingen til kontrollerte områder unngås det at det oppstår øyeskader på personer i nærheten.

## Batteri-ladeapparat



**Les gjennom alle advarslene og anvisningene.** Feil ved overholdelsen av advarslene og nedenstående anvisninger kan medføre elektriske støt, brann og/eller alvorlige skader.



**Hold ladeapparatet unna regn eller fuktighet.** Dersom det kommer vann i et ladeapparat, øker risikoen for elektriske støt.

- ▶ **Ikke lad opp oppladbare batterier fra andre produsenter med ladeapparatet.** Ladeapparatet er kun egnet til opplading av Bosch-batteripakken som er satt inn i rotasjonslaseren. Ved opplading av batterier fra andre produsenter er det fare for brann og eksplosjoner.
- ▶ **Hold ladeapparatet rent.** Smuss fører til fare for elektriske støt.
- ▶ **Før hver bruk må du kontrollere ladeapparatet, ledningen og støpselet. Ikke bruk ladeapparatet hvis du registrerer skader. Du må ikke åpne ladeapparatet selv og la det alltid kun repareres av kvalifisert fagpersonale og kun med originale reservedeler.** Skadet ladeapparat, ledning og støpsel øker risikoen for elektriske støt.
- ▶ **Ikke bruk ladeapparatet på lett brennbar undergrunn (f. eks. papir, tekstiler etc.) eller i brennbare omgivelser.** Ladeapparatet oppvarmes under oppladingen og det er derfor fare for brann.
- ▶ **Ved gal bruk kan det lekke væske ut av batteriet. Unngå kontakt med denne væsken. Ved tilfeldig kontakt må det skylles med vann. Hvis det kommer væske i øynene, må du i tillegg oppsøke en lege.** Batterivæske som renner ut kan føre til irritasjoner på huden eller forbrenninger.
- ▶ **Pass på barn og sørg for at barn ikke leker med ladeapparatet.**
- ▶ **Barn og personer med mentale eller fysiske innskrenkninger må kun bruke ladeapparatet under oppsyn eller hvis de har fått opplæring i bruken.** En omhyggelig opplæring reduserer faren for feil bruk og skader.

## Funksjonsbeskrivelse

Brett ut utbrettssiden med bildet av rotasjonslaseren og ladeapparatet, og la denne siden være utbrettet mens du leser driftsinstruksen.

## Formålmessig bruk

### Rotasjonslaser

Måleverktøyet er beregnet til registrering og kontroll av nøyaktige vannrette høyder, loddrette linjer, fluktlinjer og loddepunkter.

Måleverktøyet er egnet til innendørs og uten-dørs bruk.

**Tekniske data**

Rotasjonslaser	GRL 250 HV Professional	GRL 300 HV Professional	GRL 300 HVG Professional
Produktnummer	3 601 K61 60.	3 601 K61 50.	3 601 K61 70.
Arbeidsområde (radius) <sup>1)</sup>			
– uten lasermottaker ca.	30 m	30 m	50 m
– med lasermottaker ca.	125 m	150 m	150 m
Nivellernøyaktighet <sup>1) 2)</sup>	±0,1 mm/m	±0,1 mm/m	±0,1 mm/m
Typisk selvnivelleringsområde	±8 % (±5°)	±8 % (±5°)	±8 % (±5°)
Typisk nivelleringsstid	15 s	15 s	15 s
Rotasjonshastighet	150/300/600 min <sup>-1</sup>	150/300/600 min <sup>-1</sup>	150/300/600 min <sup>-1</sup>
Åpningsvinkel ved linjedrift	10/25/50°	10/25/50°	10/25/50°
Driftstemperatur	-10 ... +50 °C	-10 ... +50 °C	0 ... +40 °C
Lagertemperatur	-20 ... +70 °C	-20 ... +70 °C	-20 ... +70 °C
Relativ luftfuktighet max.	90 %	90 %	90 %
Laserklasse	2	3R	3R
Lasertype	635 nm, <1 mW	635 nm, <5 mW	532 nm, <5 mW
Ø Laserstråle på utgangsåpningen ca. <sup>1)</sup>	5 mm	5 mm	5 mm
Stativfeste (horisontal)	5/8"-11	5/8"-11	5/8"-11
Batterier (NiMH)	2 x 1,2 V HR20 (D) (9 Ah)	2 x 1,2 V HR20 (D) (9 Ah)	2 x 1,2 V HR20 (D) (9 Ah)
Batterier (Alkali-Mangan)	2 x 1,5 V LR20 (D)	2 x 1,5 V LR20 (D)	2 x 1,5 V LR20 (D)
Driftstid ca.			
– Batterier (NiMH)	40 h	30 h	20 h
– Batterier (Alkali-Mangan)	60 h	50 h	30 h
Vekt tilsvarende EPTA-Procedure 01/2003	1,8 kg	1,8 kg	1,8 kg
Mål	190 x 180 x 170 mm	190 x 180 x 170 mm	190 x 180 x 170 mm
Beskyttelsestype	IP 54 (støv- og sprutvannbeskyttet)	IP 54 (støv- og sprutvannbeskyttet)	IP 54 (støv- og sprutvannbeskyttet)

1) ved 20 °C

2) på langs av aksene

Legg merke til produktnummeret på typeskiltet til måleverktøyet ditt, handelsbetegnelsene til de enkelte måleverktøyene kan variere.

Serienummeret **19** på typeskiltet er til en entydig identifisering av måleverktøyet.

Ladeapparat		
Produktnummer		2 610 A13 782
Nominell spenning	V~	100–240
Frekvens	Hz	50/60
Batteri-ladespenning	V=	7,5
Ladestrøm	A	1,0
Godkjent ladetemperaturområde	°C	0–45
Oppladingstid	h	14
Antall battericeller		2
Nominell spenning (Oppladbare batterier)	V=	2 x 1,2
Vekt tilsvarende EPTA-Procedure 01/2003	kg	0,2
Beskyttelsesklasse		□/II

### Illustrerte komponenter

Nummereringen av de illustrerte komponentene gjelder for bildet av rotasjonslaseren og ladeapparatet på illustrasjonssidene.

- 1 Melding om sjokkvarsel
- 2 Tast for sjokkvarsel
- 3 Melding om automatisk nivellering
- 4 På-/av-tast rotasjonslaser
- 5 Tast for rotasjonsdrift og valg av rotasjons-hastigheten
- 6 Variabel laserstråle
- 7 Mottakslinse for fjernkontroll
- 8 Utgang laserstråle
- 9 Loddestråle
- 10 Rotasjonshode
- 11 Tast for linjedrift og valg av linjelengden
- 12 Melding om ladetilstand
- 13 Batteri-pakke\*
- 14 Batterirom
- 15 Låsing av batterirommet
- 16 Lås batteri-pakke\*
- 17 Kontakt for ladestøpsel\*
- 18 Stativfeste 5/8"
- 19 Serienummer
- 20 Laser-advarselsskilt
- 21 Advarselsskilt utgang laserstråle (GRL 300 HV/GRL 300 HVG)

- 22 Ladeapparat\*
- 23 Strømstøpsel for ladeapparatet\*
- 24 Ladestøpsel\*
- 25 Fjernkontroll\*
- 26 Stativ\*
- 27 Byggelaser-nivellerstang\*
- 28 Lasermottaker\*
- 29 Laserbriller\*
- 30 Veggholder/opprettingsenhet\*
- 31 Festeskruer for veggholderen\*
- 32 Skruer på oppretingenheten\*
- 33 5/8"-skruer på veggholder\*
- 34 Målplate med fot\*
- 35 Takmålplate\*
- 36 Koffert

\* Illustrert eller beskrevet tilbehør inngår ikke i standard-leveransen.

## Montering

### Energitilførsel rotasjonslaser

#### Drift med batterier/oppladbare batterier

Til drift av måleverktøyet anbefales det å bruke alkali-mangan-batterier eller oppladbare batterier.

Til åpning av batterirommet **14** dreier du låsen **15** til stilling  og trekker batterirommet ut.

Ved innsetting av batteriene må du passe på deres poling i henhold til bildet i batterirommet.

Skift alltid ut alle batteriene på samme tid. Bruk kun batterier fra en produsent og med samme kapasitet.

Lukk batterirommet **14** og drei låsen **15** til stilling .

Hvis du har satt batterier galt inn, kan måleverktøyet ikke kobles inn. Sett batteriene inn med riktig poling.

- ▶ **Ta batteriene ut av måleverktøyet, når du ikke bruker det over lengre tid.** Batteriene kan korrodere ved lengre tids lagring og lades ut automatisk.

#### Drift med batteripakke

Før første drift må batteripakken **13** lades opp. Batteripakken kan kun lades opp i det passende ladeapparatet **22**.

- ▶ **Ta hensyn til strømspenningen!** Spenningen til strømkilden må stemme overens med angivelsene på ladeapparatets typeskilt. Ladeapparater som er merket med 230 V kan også brukes med 220 V.

Sett støpselet **23** som passer til strømmettet inn i ladeapparatet **22** og la det smekke i lås.

Sett ladestøpselet **24** til ladeapparatet inn i kontakten **17** på batteripakken. Ladeapparatet kobles til strømmettet. Opplading av en tom batteripakke tar ca. 14 h. Ladeapparat og batteripakke er sikret mot overopplading.

Et nytt batteri eller en batteripakke som ikke har vært i bruk over lengre tid oppnår først etter fem oppladings- og utladingscykluser sin fulle effekt.

Lad ikke opp batteripakken **13** etter hver bruk, for da reduseres kapasiteten. Lad kun opp batteripakken når ladetilstandsindikatoren **12** blinker eller lyser kontinuerlig.

En vesentlig kortere driftstid etter opplading er et tegn på at batteripakken er oppbrukt og må skiftes ut.

Ved en tom batteripakke kan måleverktøyet brukes med ladeapparatet **22**, hvis dette er koblet til strømmettet. Slå av måleverktøyet, lad opp batteripakken i ca. 10 min og slå deretter måleverktøyet på igjen med tilkoblet ladeapparat.

Til utskifting av batteripakken **13** dreier du låsen **16** i stilling  og trekker batteripakken **13** ut.

Sett inn en ny batteripakke og drei låsen **16** i stilling .

- ▶ **Ta batteripakken ut av måleverktøyet, når du ikke bruker den over lengre tid.** Batterier kan korrodere ved lagring over lengre tid eller lades ut automatisk.

#### Melding om ladetilstand

Når ladetilstandsmeldingen **12** blinker rødt for første gang, kan måleverktøyet fortsatt brukes i 2 h.

Når ladetilstandsmeldingen **12** lyser kontinuerlig rødt, kan det ikke lenger utføres målinger. Måleverktøyet koples automatisk ut etter 1 min.

## Bruk

### Igangsetting rotasjonslaser

- ▶ **Beskytt måleverktøyet mot fuktighet og direkte solstråling.**
- ▶ **Ikke utsett måleverktøyet for ekstreme temperaturer eller temperatursvingninger.** La det f.eks. ikke ligge i bilen over lengre tid. La måleverktøyet først tempereres ved større temperatursvingninger før du tar det i bruk. Ved ekstreme temperaturer eller temperatursvingninger kan presisjonen til måleverktøyet innskrenkes.
- ▶ **Unngå heftige støt eller fall.** Etter sterke ytre innvirkninger på måleverktøyet bør du alltid utføre en presisjonstest før du arbeider videre (se «Nivelleringsnøyaktighet rotasjonslaser», side 146).



## Oppstilling av måleverktøyet



Horisontal  
posisjon

Vertikal  
posisjon



Sett måleverktøyet på et stabilt underlag i horisontal eller vertikal posisjon, monter det på et stativ **26** eller på veggholderen **30** med opprettingsenhet.

På grunn av den høye nivelleringsnøyaktigheten reagerer måleverktøyet svært ømfintlig på vibrasjoner og posisjonsendring. Pass derfor på at måleverktøyet har en stabil posisjon, slik at driften ikke må avbrytes på grunn av nye nivelleringer.

### Inn-/utkobling

► **Rett aldri laserstrålen mot personer eller dyr (spesielt ikke i øyehøyde) og se ikke selv inn i laserstrålen (heller ikke fra en stor avstand).** Rett etter innkoplingen sender måleverktøyet den lodrette loddestrålen **9** og den variable laserstrålen **6**.

Til **innkobling** av måleverktøyet trykker du på på-/av-tasten **4**. Indikatorene **1**, **3** og **12** lyser ett øyeblikk. Måleverktøyet begynner straks med den automatiske nivelleringen. I løpet av nivelleringen blinker nivelleringsindikatoren **3** grønt og laseren blinker i punktdrift.

Måleverktøyet er nivellert når nivelleringsindikatoren **3** lyser kontinuerlig grønt og laseren lyser kontinuerlig. Når nivelleringen er ferdig starter måleverktøyet automatisk i rotasjonsdrift.

Med driftstypetastene **5** og **11** kan du allerede i løpet av selvnivelleringen bestemme driftstypen (se «Driftstyper rotasjonslaser», side 145). I dette tilfellet starter måleverktøyet i valgt driftstype når nivelleringen er over.

Til **utkobling** av måleverktøyet trykker du igjen på på-/av-tasten **4**.

► **Ikke la det innkoblede måleverktøyet stå uten oppsyn og slå måleverktøyet av etter bruk.** Andre personer kan blendes av laserstrålen.

Måleverktøyet koples automatisk ut for å beskytte batteriene hvis det befinner seg mer enn 2 h utenfor selvnivelleringsområdet eller sjokkvar-

selet har vært utløst i mer enn 2 h (se «Automatisk nivellering rotasjonslaser», side 146). Plasser måleverktøyet på nytt og slå det på igjen.

## Driftstyper rotasjonslaser

### Oversikt

Alle tre driftstypene er mulig i horisontal og vertikal posisjon for måleverktøyet.

#### Rotasjonsdrift

Rotasjonsdrift anbefales spesielt ved bruk av lasermottakeren. Du kan velge mellom forskjellige rotasjons hastigheter.

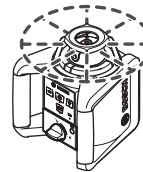

#### Linjdrift

I denne driftstypen beveger den variable laserstrålen seg i en begrenset åpningsvinkel. Slik er laserstrålens synlighet tydelig større enn i rotasjonsdrift. Du kan velge mellom forskjellige åpningsvinkler.

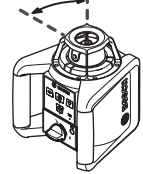

#### Punktdrift

I denne driftstypen oppnås den beste synligheten for den variable laserstrålen. Den er f.eks. til en enkel overføring av høyder eller til kontroll av fluktlinjer.

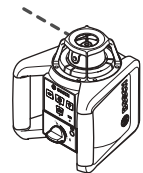

### Rotasjonsdrift (150/300/600 min<sup>-1</sup>)

Etter hver innkobling befinner måleverktøyet seg i rotasjonsdrift med middels rotasjons hastighet.

Til skifting mellom linje- og rotasjonsdrift trykker du på tasten for rotasjonsdrift **5**. Rotasjonsdriften starter med middels rotasjons hastighet.

Til endring av rotasjons hastigheten trykker du igjen på tasten for rotasjonsdrift **5** til ønsket hastighet er nådd.

Ved arbeid med lasermottakeren må du velge den høyeste rotasjons hastigheten. Ved arbeid uten lasermottaker reduserer du rotasjons hastigheten slik at laserstrålen blir bedre synlig og bruker laserbrillene **29**.

**Linjedrift, punktdrift  
(10°/25°/50°, 0°)**

Til skifting til linjedrift hhv. punktdrift trykker du på tasten for linjedrift **11**. Måleverktøyet skifter til linjedrift med minste åpningsvinkel.

Til endring av åpningsvinkelen trykker du på tasten for linjedrift **11**. Åpningsvinkelen forstørres i to trinn, samtidig økes rotasjons hastigheten i hvert trinn. Ved tredje trykking på tasten for linjedrift **11** skifter måleverktøyet etter kort ettersvinging om til punktdrift. Ny trykking på tasten **11** fører tilbake til linjedrift med den minste åpningsvinkelen.

**Merk:** På grunn av tregheten kan laseren svinge litt ut over endepunktene til laserlinjen.

Til posisjonering av laserlinjen hhv. laserpunktet innenfor rotasjonsnivået dreier du rotasjonshodet **10** manuelt til ønsket posisjon eller bruker fjernkontrollen **25**.

**Dreining av rotasjonsnivået i vertikal posisjon**

I vertikal posisjon for måleverktøyet kan du dreie laserpunktet, laserlinjen eller rotasjonsnivået rundt den loddrette akse ved hjelp av fjernkontrollen **25**. Følg da bruksanvisningen for fjernkontrollen.

**Automatisk nivellering rotasjonslaser****Oversikt**

Måleverktøyet registrerer automatisk horisontal hhv. vertikal posisjon etter innkobling. Til skifting mellom horisontal og vertikal posisjon kobler du ut måleverktøyet, plasserer det på nytt og slår det på igjen.

Etter innkoblingen kontrollerer måleverktøyet den vannrette hhv. loddrette posisjonen og utlikner ujevnheter innenfor selvnivelleringsområdet på ca. 8 % automatisk (5°) automatisk.

Hvis måleverktøyet står mer enn 8 % på skjeve etter innkobling eller etter en posisjonsendring, kan det ikke lenger nivelleres. I dette tilfellet stanses rotoren, laseren blinker og nivelleringsindikatoren **3** lyser kontinuerlig rødt. Posisjoner måleverktøyet på nytt og vent på nivelleringen. Uten ny posisjonering koples laseren automatisk ut etter 2 min og måleverktøyet etter 2 h.

Når måleverktøyet er nivellert, kontrollerer det stadig den vannrette hhv. loddrette posisjonen. Ved posisjonsendringer etternivelleres det auto-

matisk. For å unngå feilmålinger stanser rotoren i løpet av nivelleringen, laseren blinker og nivelleringsindikatoren **3** blinker grønt.

**Sjokkvarselsfunksjon**

Måleverktøyet har en sjokkvarselsfunksjon som forhindrer nivellering på forandret høyde med påfølgende høydefeil ved posisjonsendringer hhv. resting av måleverktøyet eller vibrasjoner på undergrunnen.

Til **innkobling** av sjokkvarselet trykker du på sjokkvarselstasten **2**. Sjokkvarselsindikatoren **1** lyser kontinuerlig grønt og etter 30 s aktiveres sjokkvarselet.

Hvis området for nivelleringsnøyaktigheten overskrides ved en posisjonsendring av måleverktøyet eller det registreres en sterk vibrasjon, utløses sjokkvarselet: Rotasjonen stanses, laseren blinker, nivelleringsindikatoren **3** slokner og sjokkvarselsindikatoren **1** blinker rødt. Den aktuelle driftstypen lagres.

Ved utløst sjokkvarsel trykker du på sjokkvarselstasten **2**. Sjokkvarselsfunksjonen startes på nytt og måleverktøyet begynner med nivelleringen. Så snart måleverktøyet er selvnivellert (nivelleringsindikatoren **3** lyser kontinuerlig grønt), starter den i lagret driftstype. Kontroller nå høyden på laserstrålen på et referansepunkt og korrigér høyden eventuelt.

Hvis funksjonen ikke startes på nytt med trykking på tasten **2** ved utløst sjokkvarsel, koples laseren automatisk ut etter 2 min og måleverktøyet etter 2 h.

Til **utkopling** av sjokkvarselsfunksjonen trykker du en gang på sjokkvarselstasten **2** hhv. to ganger ved utløst sjokkvarsel (sjokkvarselsindikatoren **1** blinker rødt). Ved utløst sjokkvarsel slokner sjokkvarselsindikatoren **1**.

**Nivelleringsnøyaktighet rotasjonslaser****Presisjonsinnflytelser**

Den største innflytelsen har omgivelsestemperaturen. Særskilt temperaturforskjeller fra bakken og oppover kan avlede laserstrålen.

Avvikene har innflytelse fra ca. 20 m målestrekning og kan på 100 m være på to til fire ganger avviket på 20 m.

Temperaturforskjellen er størst nær bakken, derfor bør måleverktøyet alltid monteres på et stativ fra en målestrekning på 20 m. Sett måleverktøyet dessuten helst opp i midten av arbeidsflaten.

#### Presisjonskontroll av måleverktøyet

Utenom ytre innflytelser kan også apparatspesifikke innflytelser (som f.eks. fall eller heftige støt) føre til avvik. Kontroller derfor alltid måleverktøyets presisjon før hver arbeidsstart.

Til kontrollen er det nødvendig med en fri målestrekning på 20 m med fast grunn mellom to vegger A og B. Du må – ved horisontal posisjon for måleverktøyet – utføre en omslagsmåling i begge aksene X og Y (positiv og negativ) (4 komplette målinger).

- Monter måleverktøyet i horisontal posisjon nær veggen A på et stativ **26** (tilbehør) eller sett det på en fast, plan undergrunn. Slå på måleverktøyet.

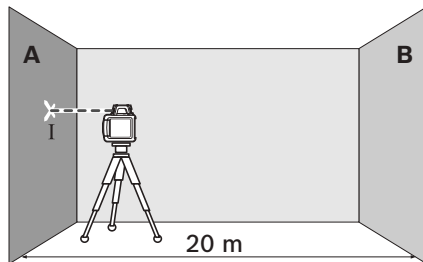

- Etter nivelleringen retter du laserstrålen i punktdrift mot den nære veggen A. Marker midten på punktet til laserstrålen på veggen (punkt I).

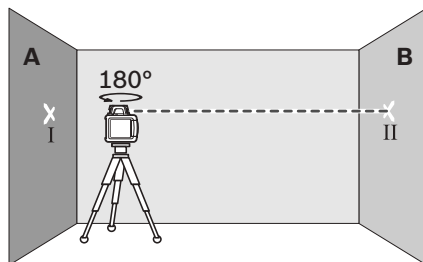

- Drei måleverktøyet 180°, la det nivellere og marker midten av punktet til laserstrålen på motsatt vegg B (punkt II).

- Plasser måleverktøyet – uten å dreie det – nær veggen B, slå det på og la det nivellere.

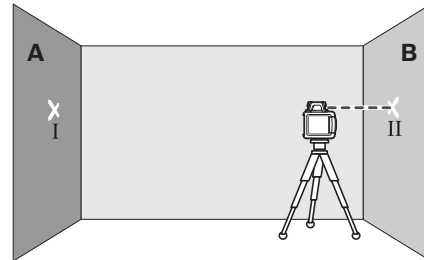

- Rett måleverktøyet slik opp i høyden (ved hjelp av stativet eller eventuelt ved å legge noe under) at midten av punktet til laserstrålen treffer nøyaktig på det tidligere markerte punktet II på veggen B.

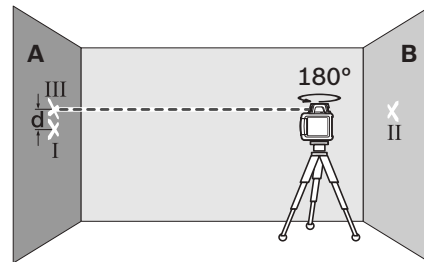

- Drei måleverktøyet 180°, uten å forandre høyden. La det nivellere og marker midten av punktet til laserstrålen på vegg A (punkt III). Pass på at punkt III er så loddrett over hv. under punkt I som mulig.
- Differansen **d** mellom de to markerte punktene I og III på veggen A gir det virkelige måleverktøyavviket for den målte aksene.

Gjenta målingen for de tre andre aksene. Drei da måleverktøyet før hver måling 90°.

På målestrekningen 2 x 20 m = 40 m er det maksimale tillatte avviket:

$$40 \text{ m} \times \pm 0,1 \text{ mm/m} = \pm 4 \text{ mm.}$$

Differansen **d** mellom punktene I og III kan være maksimalt 4 mm på hver av de fire målingene.

Hvis måleverktøyet skulle overskride det maksimale avviket ved en av de fire målingene, må det kontrolleres av Bosch-kundeservice.

## Arbeidshenvisninger

- **Bruk alltid kun midten på laserpunktet til markering.** Størrelsen til laserpunktet endres med avstanden.

### Laserbriller (tilbehør)

Laserbrillene filtrerer bort omgivelseslyset. Slik vises det røde lyset til laseren lysere for øyet.

- **Bruk laserbrillene aldri som beskyttelsesbriller.** Laserbrillene er til bedre registrering av laserstrålen, men de beskytter ikke mot laserstrålingen.
- **Bruk laserbrillene aldri som solbriller eller i trafikken.** Laserbrillene gir ingen fullstendig UV-beskyttelse og reduserer fargeregistreringen.

### Arbeid med lasermottaker (tilbehør)

Ved ugunstige lysforhold (lyse omgivelser, direkte sol) og på større avstander bruker du lasermottakeren til en bedre registrering av laserstrålen **28**.

Ved arbeid med lasermottakeren velger du rotasjonsdrift med høyeste rotasjonshastighet.

Til arbeid med lasermottakeren må du lese og følge denne driftsinstruksjonen.

### Arbeid med fjernkontrollen (tilbehør)

Ved å trykke betjeningsstastene kan måleverktøyet tas ut av nivelleringen, slik at rotasjonen stanser ett øyeblikk. Ved bruk av fjernkontrollen **25** unngås denne effekten.

Mottakslinsene **7** for fjernkontrollen befinner seg på tre sider av måleverktøyet, bl.a. over betjeningsfeltet på forsiden.

### Arbeid med stativ (tilbehør)

Måleverktøyet har et 5/8"-stativfeste for horisontal drift på et stativ. Sett måleverktøyet med stativfestet **18** på 5/8"-gjengene til stativet og skru det fast med stativets låseskrue.

På et stativ **26** med måleskala på uttrekket kan du innstille høydeforskjellen direkte.

### Arbeid med veggholder og opprettingsenhet (tilbehør) (se bilde A)

Du kan også montere måleverktøyet på veggholderen med opprettingsenheten **30**. Skru da 5/8"-skruen **33** til veggholderen inn i stativfestet **18** på måleverktøyet.

Montering på en vegg: Montering på en vegg anbefales f.eks. til arbeid som ligger over uttrekks-høyden til stativet, eller ved arbeid på ustabil underlag og uten stativ. Fest da veggholderen **30** med montert måleverktøy så loddrett som mulig på veggen.

Til montering på veggen kan du enten skru veggholderen **30** fast med festeskruen **31** på en list med en maksimal bredde på 8 mm, eller henge den opp på to kroker.

Montering på et stativ: Du kan også skru veggholderen **30** med stativfestet på baksiden av et stativ. Dette festet anbefales spesielt ved arbeid, der rotasjonsnivået skal rettes opp langs en referanselinje.

Ved hjelp av opprettingsenheten kan du forskyve det monterte måleverktøyet loddrett (ved montering på veggen) hhv. vannrett (ved montering på et stativ) innenfor et område på ca. 16 cm. Løsne da skruen **32** på opprettingsenheten, forskyv måleverktøyet til ønsket posisjon, og skru skruen **32** fast igjen.

### Arbeid med takmåleplaten (se bilde A)

Takmåleplaten **35** kan f.eks. brukes til en enkel høydeoppstilling av nedsenket tak. Fest takmåleplaten med magnetholderen f.eks. på en holder.

Den reflekterende halvdelen til takmåleplaten forbedrer laserstrålens synlighet ved ugunstige vilkår, med den transparente halvdelen kan laserstrålen også sees fra baksiden.

### Arbeid med målplaten (tilbehør)

Ved hjelp av målplaten **34** kan lasermarkeringen overføres til gulvet hhv. laserhøyden overføres til veggen.

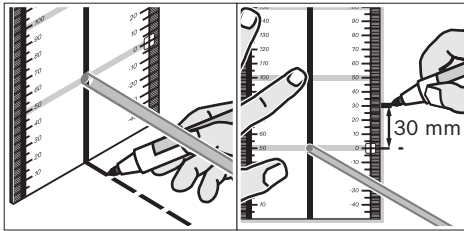

Med nullfeltet og skalaen kan feiljusteringen til ønsket høyde måles og overføres til et annet sted. Slik bortfaller den nøyaktige innstillingen av måleverktøyet på høyden som skal overføres.

Målplaten **34** har et reflekssjikt som gjør laserstrålen bedre synlig på større avstand hhv. i sterk sol. Lysstyrkeforsterkningen kan kun registreres når du ser på målplaten parallelt til laserstrålen.

### Arbeid med nivellerstangen (tilbehør) (se bilde H)

Til kontroll om flaten er plan eller overføring av helninger anbefales det å bruke nivellerstangen **27** sammen med lasermottakeren.

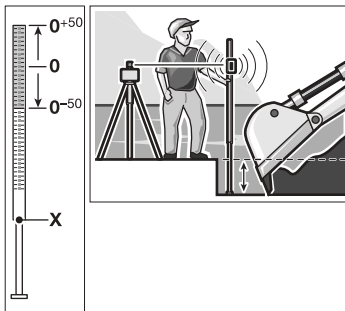

Oppe på nivellerstangen **27** befinner det seg en relativ måleskala ( $\pm 50$  cm). Nullhøyden kan du forhåndsinnstille nede på uttrekket. Slik kan avvik avleses direkte fra beregnet høyde.

### Arbeidseksempler

#### Overføring/kontroll av høyder (se bilde B)

Sett måleverktøyet i horisontal posisjon på et fast underlag eller monter det på et stativ **26** (tilbehør).

Arbeid med stativ: Rett laserstrålen opp på ønsket høyde. Overfør hhv. kontroller høyden på målstedet.

Arbeid uten stativ: Finn høydedifferansen mellom laserstrålen og høyden på referansepunktet ved hjelp av målplaten **34**. Overfør hhv. kontroller den målte høydedifferansen på målstedet.

#### Parallell oppretting av loddestrålen/overføring av rett vinkel (se bilde C)

Hvis det skal overføres rette vinkler eller rettes opp mellomvegger, må loddestrålen **9** rettes opp parallelt – dvs. i samme avstand – til referanselinjen (f.eks. vegg).

Sett da måleverktøyet i vertikal posisjon og plasser det slik at loddestrålen går ca. parallelt med referanselinjen.

Til en nøyaktig posisjonering måler du avstanden mellom loddestråle og referanselinje direkte på måleverktøyet ved hjelp av målplaten **34**. Mål avstanden mellom loddestråle og referanselinje om igjen i en så stor avstand fra måleverktøyet som mulig. Rett loddestrålen slik opp at den har samme avstand til referanselinjen som ved måling direkte på måleverktøyet.

Den rette vinkelen til loddestrålen **9** anvises med den variable laserstrålen **6**.

#### Anvisning av loddrett/vertikalt nivå (se bilde D)

Til anvisning av et loddrett hhv. vertikalt nivå setter du måleverktøyet opp i vertikal posisjon. Hvis det vertikale nivået skal gå i en rett vinkel til referanselinjen (f.eks. vegg), må du rette loddestrålen **9** opp langs denne referanselinjen.

Loddrett anvises av den variable laserstrålen **6**.

**Arbeid uten lasermottaker (se bilde E)**

Ved gunstige lysforhold (mørke omgivelser) og på kort avstand kan du arbeide uten lasermottaker. For å oppnå en bedre synlighet for laserstrålen velger du enten linjedrift eller punktdrift og dreier rotasjonshodet **10** manuelt til målstedet.

**Arbeid med lasermottaker (se bilde F)**

Ved ugunstige lysforhold (lyse omgivelser, direkte sol) og på større avstander bruker du lasermottakeren til en bedre registrering av laserstrålen. Ved arbeid med lasermottakeren velger du rotasjonsdrift med høyeste rotasjonshastighet.

**Måling på stor avstand (se bilde G)**

Ved måling på store avstander må lasermottakeren brukes til å finne laserstrålen. For å redusere forstyrrende innflytelser skal du alltid plassere måleverktøyet på midten av arbeidsflaten og på et stativ.

**Arbeid utendørs (se bilde H)**

Utendørs skal lasermottakeren alltid brukes.

Ved arbeid på usikker undergrunn skal du montere måleverktøyet på stativet **26**. Aktiver sjokkvarselfunksjonen for å unngå feilmålinger ved bakkebevegelser eller vibrasjoner på måleverktøyet.

**Oversikt over indikatorene**

	Laserstråle	Rotasjon til laseren*	grønn	rød	grønn	rød
Innkobling av måleverktøyet (1 s selvtest)			●		●	●
Selv- eller etternivellering	2x/s	○	2x/s			
Nivellert/driftsklart måleverktøy	●	●	●			
Selvnivelleringsområdet er overskredet	2x/s	○		●		
Sjokkvarsel aktivert					●	
Sjokkvarsel utløst	2x/s	○				2x/s
Batterispenning for ≤2 h drift						2x/s
Tomt batteri	○	○				●

\* ved linje- og rotasjonsdrift

2x/s    Blinkfrekvens (to ganger i sekundet)

●        Kontinuerlig drift

○        Funksjon stanset

## Service og vedlikehold

### Vedlikehold og rengjøring

Hold rotasjonslaseren og ladeapparatet alltid rent.

Dypp aldri rotasjonslaseren og ladeapparatet i vann eller andre væsker.

Tørk smussen av med en fuktig, myk klut. Ikke bruk rengjørings- eller løsemidler.

På rotasjonslaseren må du spesielt rengjøre flatene på utgangsåpningen til laseren med jevne mellomrom og passe på loing.

Hvis rotasjonslaseren eller ladeapparatet til tross for omhyggelige produksjons- og kontrollmetoder en gang skulle svikte, må reparasjonen utføres av et autorisert serviceverksted for Bosch-elektroverktøy. Du må ikke åpne rotasjonslaseren og ladeapparatet på egen hånd.

Ved alle forespørsler og reservedelsbestillinger må du oppgi det 10-sifrede produktnummeret som er angitt på typeskiltet til rotasjonslaseren hhv. ladeapparatet.

### Kundeservice og kunderådgivning

Kundeservice hjelper deg ved spørsmål om reparasjon og vedlikehold av produktet ditt og reservedelene. Deltegninger og informasjonen om reservedeler finner du også under:

**[www.bosch-pt.com](http://www.bosch-pt.com)**

Bosch-kundeservice er gjerne til hjelp ved spørsmål om kjøp, bruk og innstilling av produkter og tilbehør.

### Norsk

Robert Bosch AS  
Postboks 350  
1402 Ski  
Tel.: (+47) 64 87 89 50  
Faks: (+47) 64 87 89 55

### Deponering

Rotasjonslaser, ladeapparat, tilbehør og emballasje må leveres inn til miljøvennlig gjenvinning.

Rotasjonslaseren, ladeapparatet og batteriene må ikke kastes i vanlig søppe!l

### Kun for EU-land:



Iht. det europeiske direktivet 2002/96/EF om ubrukelige måleapparater og ladeapparater og iht. det europeiske direktivet 2006/66/EF må defekte eller oppbrukte batterier/oppladbare batterier samles inn adskilt og leveres inn til en miljøvennlig resirkulering.

### Batterier/oppladbare batterier:

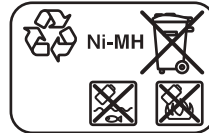

**Ni-MH:** Nikkel-metallhydrid

**Rett til endringer forbeholdes.**

## Turvallisuusohjeita

### Pyörivä laser



Kaikki ohjeet täytyy lukea ja noudattaa, jotta voisi työskennellä vaarattomasti ja varmasti mittaustyökalun kanssa. Älä koskaan peitä tai poista mittaustyökalussa olevia varoituskilpiä. **SÄILYTÄ NÄMÄ OHJEET HYVIN.**

- ▶ **Varoitus – jos käytetään muita, kuin tässä mainittuja käyttö- tai säätölaitteita tahi menetellään eri tavalla, saattaa tämä johtaa vaarallisen säteilyn altistukseen.**
- ▶ **Älä käytä lasertarkkailulaseja suojalaseina.** Lasertarkkailulasien tarkoitus on erottaa lasersäde paremmin, ne eivät kuitenkaan suojaa lasersäteeltä.
- ▶ **Älä käytä lasertarkkailulaseja aurinkolaseina tai tieliikenteessä.** Lasertarkkailulasit eivät anna täydellistä UV-suojaa ja ne alentavat värien erotuskykyä.
- ▶ **Anna ainoastaan koulutettujen ammattihenkilöiden korjata mittaustyökalusi ja salli korjauksiin käytettävän vain alkuperäisiä varaosia.** Täten varmistat, että mittaustyökalu säilyy turvallisena.
- ▶ **Älä työskentele mittaustyökalulla räjähdysalttiissa ympäristössä, jossa on palavaa nestettä, kaasua tai pölyä.** Mittaustyökalussa voi muodostua kipinöitä, jotka saattavat sytyttää pölyn tai höyryt.
- ▶ **Älä avaa akkua.** On olemassa oikosulun vaara.



Suojaa akkupaketti kuumuudelta esim. myös pitkäaikaiselta auringonpaisteelta, tuulelta, vedeltä ja kosteudelta. On olemassa räjähdysvaara.

- ▶ **Pidä irrallista akkua loitolla metalliesineistä, kuten paperinliittimistä, kolikoista, avaimista, nauloista, ruuveista tai muista pienistä metalliesineistä, jotka voivat oikosulkea akun koskettimet.** Akkukoskettimien välinen oikosulku saattaa aiheuttaa palovammoja tai johtaa tulipaloon.

- ▶ **Väärästä käytöstä johtuen, akusta saattaa vuotaa nestettä. Vältä koskettamasta nestettä. Jos nestettä vahingossa joutuu iholle, huuhtelee kosketuskohta vedellä. Jos nestettä pääsee silmiin, tarvitaan tämän lisäksi lääkärin apua.** Akusta vuotava neste saattaa aiheuttaa ärsytystä ja palovammoja.
- ▶ **Lataa akkua vain tässä käyttöohjeessa mainitulla latauslaitteella.** Latauslaite, joka soveltuu määrättytyypiselle akulle, saattaa muodostaa tulipalovaaran erilaista akkua ladataessa.
- ▶ **Käytä vain alkuperäisiä Bosch-akkupaketteja, joiden jännite vastaa mittaustyökalusi tyyppikilvessä olevaa jännitettä.** Muita akkupaketteja käytettäessä, esim. jäljitelmiä, työstettyjä akkuja tai vieraita valmisteita, on olemassa räjähtävien akkujen aiheuttama loukkaantumisvaara ja ainevahinkovaara.

### GRL 250 HV

- ▶ **Mittaustyökalu toimitetaan varustettuna englanninkielisellä varoituskilvellä (graafikkasivun mittaustyökalun kuvassa merkitty numerolla 20).**



- ▶ **Liimaa ennen ensimmäistä käyttöä toimitukseen kuuluva oman kieleksi tarra englanninkielisen kilven päälle.**
- ▶ **Älä koskaan suuntaa lasersädettä ihmisiin tai eläimiin, älä myös itse katso lasersäteeseen.** Tämä mittaustyökalu tuottaa laserluokan 2 lasersädettä IEC 60825-1 mukaan. Täten voit tahattomasti sokaista ihmisiä.
- ▶ **Älä anna lasten käyttää lasermittaustyökalua ilman valvontaa.** He voivat tahattomasti sokaista ihmisiä.



**GRL 300 HV/GRL 300 HVG**

- **Mittaustyökalu toimitetaan varustettuna kahdella englanninkielisellä varoituskilvillä (grafiikkasivulla mittaustyökalun kuvassa merkitty numeroilla 20 ja 21):**

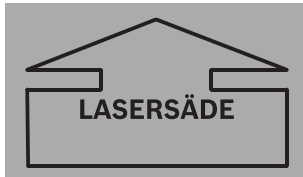
**GRL 300 HV:****GRL 300 HVG:****GRL 300 HV/GRL 300 HVG:**

- **Liimaa ennen ensimmäistä käyttöä, toimitukseen kuuluva, oman kieleesi tarra englanninkielisen kilven päälle. Tarrat kuuluvat mittaustyökalun toimitukseen.**
- **Älä koskaan suuntaa lasersädettä ihmisiin tai eläimiin, älä myös itse katso lasersäteeseen.** Tämä mittaustyökalu tuottaa laserluokan 3R lasersäteilyä IEC 60825-1 mukaan. Suora katse lasersäteeseen – myös suurelta etäisyydeltä – saattaa vahingoittaa silmää.
- **Vältä lasersäteiden heijastamista sileiltä pinoilta, kuten ikkunoista tai peileistä.** Myös heijastuva lasersäde voi vahingoittaa silmiä.

- **Mittaustyökalua tulisi käyttää vain henkilöt, jotka ovat tutustuneet laserlaitteiden käsittelyyn.** EN 60825-1 mukaan siihen kuuluu mm. tieto laserin biologisesta vaikutuksesta silmään ja ihoon sekä lasersuojan oikea käyttö, vaarojen torjumiseksi.
- **Aseta mittaustyökalu aina niin, että lasersäde kulkee selvästi yli tai alle silmäntason.** Täten varmistat, ettei silmävaurioita synny.
- **Merkitse alue, jossa mittaustyökalua käytetään sopivilla laser-varoituskilvillä.** Näin estät ulkopuolisten henkilöiden menemisen vaara-alueelle.
- **Älä varastoi mittaustyökalua paikoissa, joihin sivulliset pääsevät.** Henkilöt, jotka eivät osaa käyttää mittaustyökalua, voivat vahingoittaa itseään tai muita.
- **Ota huomioon mahdolliset kansalliset määräykset laserluokan 3R mittaustyökalua käyttäessäsi.** Näiden ohjeiden noudattamatta jättäminen saattaa johtaa loukkaantumisiin.
- **Huolehdi siitä, että lasersäteiden aluetta valvotaan tai että se on suojattu.** Lasersäteilyn rajoittaminen valvottuun alueeseen estää ulkopuolisten henkilöiden silmävauriot.

**Akun latauslaite**

**Lue kaikki turvallisuus- ja muut ohjeet.** Turvallisuusohjeiden noudattamisen laiminlyönti saattaa johtaa sähköiskuun, tulipaloon ja/tai vakavaan loukkaantumiseen.



**Pidä sähkötyökalu poissa sateesta ja kosteudesta.** Veden tunkeutuminen latauslaitteen sisään kasvattaa sähköiskun riskiä.

- **Älä lataa vieraita akkuja latauslaitteella.** Latauslaite on tarkoitettu vain rotaatiolaseriin asennetun Bosch-akun lataukseen. Vieraita akkuja ladattaessa on olemassa tulipalo- ja räjähdysvaara.
- **Pidä latauslaite puhtaana.** Likaantuminen lisää sähköiskun vaaraa.

- ▶ **Tarkista latauslaite, johto ja pistoke, ennen jokaista käyttöä. Älä käytä latauslaitetta, jos huomaat siinä olevan vaurioita. Älä avaa latauslaitetta itse ja anna ainoastaan ammattitaitoisten henkilöiden korjata sitä, alkuuperäisiä varaosia käyttäen.** Vahingoittuneet latauslaitteet, johdot tai pistokkeet kasvattavat sähköiskun vaaraa.
- ▶ **Älä käytä latauslaitetta helposti palavalla alustalla (esim. paperi, kangas jne.) tai palavassa ympäristössä.** Latauslaitteen kuumentuminen latauksen aikana synnyttää tulipalovaaran.
- ▶ **Väärästä käytöstä johtuen, akusta saattaa vuotaa nestettä. Vältä koskettamasta nestettä. Jos nestettä vahingossa joutuu iholle, huuhtelee kosketuskohta vedellä. Jos nestettä pääsee silmiin, tarvitaan tämän lisäksi lääkärin apua.** Akusta vuotava neste saattaa aiheuttaa ärsytystä ja palovammoja.
- ▶ **Lapsia tulee pitää silmällä ja varmistaa, etteivät leiki latauslaitteen kanssa.**
- ▶ **Lapset ja henkilöt, joilla on psyykkisiä tai fyysisiä rajoitteita, saavat käyttää latauslaitetta vain valvottuina tai saatuaan opastusta laitteen käytössä.** Perusteellinen opastus pienentää väärinkäytön ja loukkaantumisen riskiä.

## Toimintaselostus

Käännä auki taittosivu, jossa on pyörivän laserin ja latauslaitteen kuva ja pidä se uloskäännettynä lukiessasi käyttöohjetta.

### Määräyksenmukainen käyttö

#### Pyörivä laser

Mittaustyökalu on tarkoitettu täsmälleen vaakatasoisten korkeusjuoksujen, pystysuorien linjojen, luotilinjojen ja luotipisteiden määrittämiseen ja tarkistamiseen, sisä- ja ulkotilassa.

Se soveltuu käytettäväksi sisä- ja ulkotilassa.

**Tekniset tiedot**

Pyörivä laser	GRL 250 HV Professional	GRL 300 HV Professional	GRL 300 HVG Professional
Tuotenumero	3 601 K61 60.	3 601 K61 50.	3 601 K61 70.
Työalue (säde) <sup>1)</sup>			
– ilman laservastaanotinta n.	30 m	30 m	50 m
– laservastaanottimella n.	125 m	150 m	150 m
Tasaustarkkuus <sup>1) 2)</sup>	±0,1 mm/m	±0,1 mm/m	±0,1 mm/m
Tyypillinen itsetasausalue	±8 % (±5°)	±8 % (±5°)	±8 % (±5°)
Tyypillinen tasausaika	15 s	15 s	15 s
Pyörintänopeus	150/300/600 min <sup>-1</sup>	150/300/600 min <sup>-1</sup>	150/300/600 min <sup>-1</sup>
Avautumiskulma linjakäytössä	10/25/50°	10/25/50°	10/25/50°
Käyttölämpötila	-10 ... +50 °C	-10 ... +50 °C	0 ... +40 °C
Varastointilämpötila	-20 ... +70 °C	-20 ... +70 °C	-20 ... +70 °C
Ilman suhteellinen kosteus maks.	90 %	90 %	90 %
Laserluokka	2	3R	3R
Lasertyyppi	635 nm, <1 mW	635 nm, <5 mW	532 nm, <5 mW
Ø Lasersäde ulostuloaukossa n. <sup>1)</sup>	5 mm	5 mm	5 mm
Jalustan kiinnitys (vaakasuora)	5/8"-11	5/8"-11	5/8"-11
Akut (NiMH)	2 x 1,2 V HR20 (D) (9 Ah)	2 x 1,2 V HR20 (D) (9 Ah)	2 x 1,2 V HR20 (D) (9 Ah)
Paristot (alkali-mangaani)	2 x 1,5 V LR20 (D)	2 x 1,5 V LR20 (D)	2 x 1,5 V LR20 (D)
Käyttöaika n.			
– Akut (NiMH)	40 h	30 h	20 h
– Paristot (alkali-mangaani)	60 h	50 h	30 h
Paino vastaa EPTA-Procedure 01/2003	1,8 kg	1,8 kg	1,8 kg
Mitat	190 x 180 x 170 mm	190 x 180 x 170 mm	190 x 180 x 170 mm
Suojaus	IP 54 (pöly- ja roiskevesisuojaus)	IP 54 (pöly- ja roiskevesisuojaus)	IP 54 (pöly- ja roiskevesisuojaus)

1) arvossa 20 °C

2) akseleita pitkin

Ota huomioon mittaustyökalusi tyyppikilvessä oleva tuotenumero, yksittäisten mittaustyökalujen kaupanimitys saat-  
taa vaihdella.

Tyyppikilvessä oleva sarjanumero **19** mahdollistaa mittaustyökalun yksiselitteisen tunnistuksen.

## 156 | Suomi

**Latauslaite**

Tuotenumero		2 610 A13 782
Nimellisjännite	V~	100–240
Taajuus	Hz	50/60
Akun latausjännite	V=	7,5
Latausvirta	A	1,0
Sallittu latauslämpötila-alue	°C	0–45
Latausaika	h	14
Akkukennojen lukumäärä		2
Nimellisjännite (Akut)	V=	2 x 1,2
Paino vastaa EPTA-Procedure 01/2003	kg	0,2
Suojausluokka		□/II

**Kuvassa olevat osat**

Kuvassa olevien osien numerointi viittaa pyörivän laserin ja latauslaitteen grafiikkasivuissa oleviin kuviin.

- 1 Tärähdyshälytyksen näyttö
- 2 Tärähdyshälytysnäppäin
- 3 Automaattisen vaaituksen näyttö
- 4 Rotaatiolaserin käynnistysnäppäin
- 5 Pyörintäkäytön ja pyörintänopeuden valintapäppäin
- 6 Säädettävä lasersäde
- 7 Kaukosäätimen vastaanottolinssi
- 8 Lasersäteen ulostuloaukko
- 9 Luotisäde
- 10 Pyörivä pää
- 11 Vakioviivan ja viivan pituuden valintapäppäin
- 12 Akun lataustilan näyttö
- 13 Akkupaketti\*
- 14 Paristokotelo
- 15 Paristokotelon lukitus
- 16 Akun lukitus\*
- 17 Latauspistokkeen liitin\*
- 18 Jalustan kiinnitys 5/8"
- 19 Sarjanumero
- 20 Laser-varoituskilpi
- 21 Lasersäteen ulostuloaukon varoituskilpi (GRL 300 HV/GRL 300 HVG)

- 22 Latauslaite\*
- 23 Latauslaitteen verkkopistotulppa\*
- 24 Latauspistoke\*
- 25 Kaukosäädin\*
- 26 Jalusta\*
- 27 Rakennuslaserin mittatanko\*
- 28 Laservastaanotin\*
- 29 Lasertarkkailulasit\*
- 30 Seinäpidike/suuntausyksikkö\*
- 31 Seinäpidikkeen kiinnitysruuvi\*
- 32 Suuntauslaitteessa sijaitseva ruuvi\*
- 33 5/8"-ruuvi seinäpidikkeessä\*
- 34 Vastaanottolevy ja jalka\*
- 35 Kattomittauslaatta\*
- 36 Laukku

\* Kuvassa tai selostuksessa esiintyvä lisätarvike ei kuulu vakioimitukseen.

## Asennus

### Rotaatiolaserin energianhuolto

#### Käyttö paristoilla/akulla

Mittaustyökalan voimanlähteenä suosittelemme käyttämään alkali-mangaani-paristoja tai akkukenoja.

Avaa paristokotelo **14** kiertämällä lukitusta **15** asentoon  ja vetämällä paristokotelo ulos.

Ota paristoja asennettaessa huomioon oikea napaisuus, paristokotelon kuvan mukaisesti.

Vaihda aina kaikki paristot samanaikaisesti. Käytä yksinomaan saman valmistajan saman tehoisia paristoja.

Sulje paristokotelo **14** ja kierrä lukitus **15** asentoon .

Jos olet asentanut paristoja väärin, ei mittaustyökalu voi käynnistää. Aseta paristot paikoilleen oikealla napaisuudella.

- ▶ **Poista paristot mittaustyökaluista, ellei käytä sitä pitkään aikaan.** Paristot saattavat haettua tai purkautua itsestään pitkäaikaisessa varastoinnissa.

#### Akkukäyttö

Lataa akku **13** ennen ensimmäistä käyttöönottoa. Akku voidaan ladata yksinomaan siihen kuululla latauslaitteella **22**.

- ▶ **Ota huomioon verkkojännite!** Virtalähteen jännitteen tulee vastata laitteen tyyppikilvessä olevia tietoja. 230 V merkityjä laitteita voidaan käyttää myös 220 V verkoissa.

Liitä verkkojohto, jossa on sähköverkkoon sopiva verkkopistotulppa **23** latauslaitteeseen **22** ja saata se lukkiutumaan.

Työnnä latauslaitteen latauspistoke **24** akun hylsyyn **17**. Liitä latauslaite verkkojännitteeseen.

Tyhjän akun lataus kestää n. 14 tuntia. Latauslaite ja akku ovat suojattuja ylilataukselta.

Uusi tai pitkän aikaa käyttämättä ollut akku saavuttaa täyden tehonsa vasta n. 5 lataus- ja purkausvaiheen jälkeen.

Älä lataa akkua **13** jokaisen käytön jälkeen, koska se pienentää sen kapasiteettia. Lataa akku, kun akun lataustilan näyttö **12** vilkkuu tai palaa jatkuvasti.

Laitteen huomattavasti lyhentynyt käyttöaika latauksen jälkeen osoittaa, että akku on loppuun käytetty ja täytyy vaihtaa uuteen.

Akun ollessa tyhjä voidaan mittaustyökalu myös käyttää sähköverkkoon liitetyn latauslaitteen **22** kanssa. Katkaise virta mittaustyökaluista, lataa akku n. 10 min. ja käynnistä sitten mittaustyökalu uudelleen latauslaitteeseen liitettynä.

Vaihda akku **13** kiertämällä lukitusta **16** asentoon  ja vetämällä akku **13** ulos.

Aseta uusi akku paikoilleen ja kierrä lukitus **16** asentoon .

- ▶ **Poista akkupaketti mittaustyökaluista, ellei käytä sitä pitkään aikaan.** Akut saattavat haettua tai purkautua itsestään pitkäaikaisessa varastoinnissa.

#### Lataustilan näyttö

Kun lataustilan näyttö **12** alkaa vilkkua punaisena, voidaan mittaustyökalu käyttää vielä n. 2 h.

Jos lataustilan näyttö **12** palaa pysyvästi punaisena, ei mittauksia enää voida suorittaa. Mittaustyökalu kytketty automaattisesti pois päältä 1 min kuluttua.

## Käyttö

### Rotaatiolaserin käyttöönotto

- ▶ **Suojaa mittaustyökalu kosteudelta ja suoralta auringonvalolta.**
- ▶ **Älä aseta mittaustyökalu alttiiksi äärimmäisille lämpötiloille tai lämpötilan vaihteluille.** Älä esim. jätä sitä pitkäksi aikaa auttoon. Anna suurten lämpötilavaihtelujen jälkeen mittaustyökalan lämpötilan tasaantua, ennen kuin käytät sitä. Äärimmäiset lämpötilat tai lämpötilavaihtelut voivat vaikuttaa mittaustyökalan tarkkuuteen.
- ▶ **Vältä kovia iskuja tai mittaustyökalan puodottamista.** Jos mittaustyökaluun on vaikuttanut voimakkaita ulkoisia voimia, tulisi ennen työn jatkamista suorittaa tarkkuustarkistus (katso "Rotaatiolaserin vaaitustarkkuus", sivu 160).

## Mittaustyökalun asentaminen

Vaaka-asento

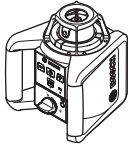

Pystyasento



Aseta laite vaaka- tai pystyasentoon tukevaan alustaan, jalustaan **26** tai seinäpidikkeeseen **30** (lisätarvike).

Suuren tasaustarkkuuden takia mittaustyökalu reagoi hyvin herkästi ravisteluun ja asennonmuutoksiin. Kiinnitä siksi huomio mittaustyökalun tukevaan asentoon, jotta ei käyttö keskeytyisi uusien tasauksien takia.

### Käynnistys ja pysäytys

- ▶ **Älä koskaan suuntaa lasersädettä ihmisiin tai eläimiin (etenkään silmien korkeudelle), älä myös itse katso lasersäteeseen (edes kaukaa).** Mittaustyökalu lähettää heti käynnistuksen jälkeen pystysuoran luotiasäteen **9** ja muuttuvan lasersäteen **6**.

**Käynnistä** mittaustyökalu painamalla käynnistysnäppäintä **4**. Näytöt **1**, **3** ja **12** syttyvät hetkeksi. Mittaustyökalu aloittaa välittömästi automaattisen vaaituksen. Vaaituksen aikana vaaitusnäyttö **3** vilkkuu vihreänä ja laser vilkkuu pistekäytössä. Mittaustyökalu on vaaitettu, kun vaaitusnäyttö **3** palaa pysyvästi vihreänä ja laser palaa jatkuvana. Vaaituksen päätyttyä, mittaustyökalu käynnistyy automaattisesti rotaatiokäytössä.

Käyttömuoto-näppäimillä **5** ja **11** voit jo vaaituksen aikana valita käyttömuodon (katso ”Rotaatiolaserin toimintamuodot”, sivu 158). Tässä tapauksessa mittaustyökalu käynnistyy valitussa käyttömuodossa vaaituksen päättyessä.

**Pysäytä** mittaustyökalu painamalla käynnistysnäppäintä **4** uudelleen.

- ▶ **Älä jätä kytkettyä mittaustyökalua ilman valvontaa ja sammuta mittaustyökalu käytön jälkeen.** Lasersäde saattaa häikäistä muita henkilöitä.

Mittaustyökalu kytkeytyy automaattisesti pois päältä, paristojen säästämiseksi, jos se on yli 2 h itsevaaitusalueen ulkopuolella tai tähdysvaroitusta on launneena yli 2 h (katso ”Rotaatiolaserin automaattinen vaaitus”, sivu 159). Kohdistamittaustyökalu uudelleen, ja käynnistä se taas.

## Rotaatiolaserin toimintamuodot

### Katsaus

Kaikki kolme toimintamuotoa ovat mahdollisia mittaustyökalun sekä vaaka- että pystyasennossa.



### Pyörintäkäyttö

Pyörintäkäyttöä suositellaan erityisesti käytettäväksi laservastaanottimen kanssa. Voit valita eri pyörintänopeuksia.

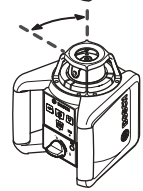

### Linjakäyttö

Tässä toimintamuodossa muuttuva lasersäde liikkuu rajatulla avautumiskulmalla. Tällöin paranee lasersäteen näkyvyys verrattuna pyörintäkäyttöön. Voit valita neljästä eri avautumiskulmasta.



### Pistekäyttö

Tässä toimintamuodossa saavutetaan muuttuvan lasersäteen paras näkyvyys. Sillä esim. siirretään yksinkertaisesti korkeustasoja ja tarkistetaan tasojen sama korkeus.



### Pyörintäkäyttö (150/300/600 min<sup>-1</sup>)

Mittaustyökalu on jokaisen käynnistuksen jälkeen pyörintäkäytössä keskisuurella pyörintänopeudella.

Vaihda vakioviivakäytöstä pyörintäkäyttöön painamalla pyörintäkäytön näppäintä **5**. Pyörintäkäyttö käynnistyy keskisuurella pyörintänopeudella.

Muutat pyörintänopeuden painamalla pyörintäkäytön näppäintä **5** uudelleen, kunnes saavutat halutun pyörintänopeuden.

Laservastaanottimen kanssa työskenneltäessä tulisi valita suurin pyörintänopeus. Työskenneltäessä ilman laservastaanotinta kannattaa pienentää pyörintänopeutta ja käyttää lasertarkkailulaseja **29** paremman näkyvyyden saavuttamiseksi.

**Linjakäyttö, pistekäyttö  
(10°/25°/50°, 0°)**

Vaihda vakioviiva- tai pistekäyttöön painamalla vakioviivan näppäintä **11**. Mittaustyökalu vaihtaa vakioviivakäyttöön pienintä avautumiskulmaa käyttäen.

Muuta avautumiskulmaa painamalla vakioviivan näppäintä **11**. Avautumiskulma suurenee kahdessa portaassa, samanaikaisesti myös pyörintänopeus kasvaa joka portaassa. Kun painat vakioviivan näppäintä **11** kolmannen kerran mittaustyökalu vaihtaa lyhyen jälkiheilun jälkeen pistekäyttöön. Näppäimen **11** uusi painallus vie vakioviivakäyttöön pienimmällä avautumiskulmalla.

**Ohje:** Jatkuvuudesta johtuen saattaa laser heilahtaa hieman asetettujen pääte pisteiden yli.

Vakioviivan tai laseripsteen kohdistamiseksi pyörintätason puitteissa kierrät pyörivää päätä **10** käsin haluttuun asentoon ja käytät sitten kaukosäädintä **25**.

**Pyörintätason kiertäminen pystyasennossa**

Mittaustyökalun pystyasennossa voit kiertää laseripsteen, vakioviivan tai pyörintätason pystysuoran akselin ympäri, kaukosäätimen **25** avulla. Noudata tällöin kaukosäätimen käyttöohjetta.

**Rotaatiolaserin automaattinen vaaitus****Katsaus**

Mittaustyökalu tunnistaa käynnistyksen jälkeen itsenäisesti vaaka- ja pystyasennon. Vaihtaaksesi vaaka- ja pystyasennon välillä, tulee sinun katkaista mittaustyökalusta virta, sijoittaa ja käynnistää se uudelleen.

Käynnistyksen jälkeen mittaustyökalu tarkistaa, onko asento vaaka vai pysty ja tasaa itsetasausalueen n. 8 % (5°) puitteessa olevat poikkeamat. Jos mittaustyökalu käynnistymisen tai asennonmuutoksen jälkeen on yli 8 % vinossa, ei vaaitus enää ole mahdollista. Tässä tapauksessa roottori pysäytetään, laser vilkkuu ja vaaitusmerkki **3** palaa pysyvästi punaisena. Kohdistamittaustyökalu uudelleen ja odota vaaitusta. Ilman uutta kohdistusta laser sammuu automaattisesti 2 minuutin kuluttua ja mittaustyökalu 2 h kuluttua.

Kun mittaustyökalu on vaaitettu, se jatkuvasti tarkistaa vaaka- tai pystyasennon. Asentomuu-  
tosten jälkeen tapahtuu automaattinen vaaitus. Mittausvirheiden välttämiseksi roottori pysähtyy vaaituksen ajaksi, laser vilkkuu ja vaaitusmerkki **3** vilkkuu vihreänä.

**Tärähdysovaroitustoiminta**

Mittaustyökalussa on tärähdysovaroitustoiminta, joka mittaustyökalun asennon muutoksien tai alustan tärähdyksen jälkeen estää tasauksen muuttuneelle korkeudelle ja siitä syntyvän korkeusvirheen.

**Käynnistä** tärähdysovaroitin painamalla tärähdysovaroituksen näppäintä **2**. Tärähdysovaroitusnäyttö **1** palaa pysyvästi vihreänä, ja tärähdysovaroitus aktivoituu 30 s kuluttua.

Jos mittaustyökalun asennonmuutoksessa ylittää vaaitustarkkuuden alue tai, jos voimakas tärähdykset rekisteröidään, tärähdysovaroitus laukeaa: Pyörintä pysäytetään, laser vilkkuu, vaaitusmerkki **3** sammuu ja tärähdysovaroitusnäyttö **1** vilkkuu punaisena. Kyseessä oleva käyttömuoto tallennetaan.

Paina tärähdysovaroituksen näppäintä **2**, kun tärähdysovaroitin on lauennut. Tärähdysovaroitustoiminta käynnistyy uudelleen ja mittaustyökalu aloittaa vaaituksen. Heti, kun mittaustyökalu on vaaitettu, (vaaitusnäyttö **3** palaa pysyvästi vihreänä), se käynnistyy tallennetussa käyttömuodossa. Tarkista lasersäteen korkeus vertailupisteessä, ja korjaa korkeutta tarvittaessa.

Jos tärähdysovaroituksen lauettua ei toimintoa käynnistetä uudelleen painamalla näppäintä **2**, laser kytkeytyy automaattisesti pois päältä 2 min kuluttua ja mittaustyökalu 2 h kuluttua.

**Pysäytä** tärähdysovaroitustoiminto painamalla tärähdysovaroituksen näppäintä **2** kerran tai, jos tärähdysovaroitin on lauennut (tärähdysovaroitusnäyttö **1** vilkkuu punaisena) kahdesti. Tärähdysovaroituksen ollessa poiskytkettynä tärähdysovaroitusnäyttö **1** sammuu.

## Rotaatiolaserin vaaitustarkkuus

### Tarkkuuteen vaikuttavat seikat

Suurin vaikutus on ympäristön lämpötilalla. Erittäin erityisesti lattialta ylöspäin esiintyvät lämpötilaerot voivat saattaa lasersäteen poikkeamaan.

Poikkeusten merkitys kasvaa alkaen n. 20 m etäisyydestä ja ne voivat 100 m etäisyydellä olla jopa kaksi – neljä kertaa niin suuret kuin 20 metrimissä.

Koska lämpötilakerrostumat ovat suurimmillaan maan lähellä, tulisi aina asettaa mittaustyökalu jalustalle yli 20 m mittauksia varten. Aseta sen lisäksi mittaustyökalu mahdollisuuksien mukaan keskelle työaluetta.

### Mittaustyökalun tarkkuuden tarkistus

Ulkoisten vaikutusten lisäksi voivat myös laitteisto-ominaiset vaikutukset (kuten esim. pudotukset tai voimakkaat iskut) johtaa poikkeuksiin. Tämän takia tulee mittaustyökalun tarkkuus tarkistaa aina ennen työn aloittamista.

Tarkistusta varten tarvitaan 20 m vapaata mittausmatkaa kahden seinän A ja B välissä tukevalla alustalla. – Mittaustyökalun vaaka-asennossa tulee suorittaa – kääntömittaus kummankin akselin, X ja Y kautta (sekä positiivinen että negatiivinen), (4 täyttä mittausvaihetta).

- Asenna mittaustyökalu vaaka-asentoon lähelle seinää A, jalustalle 26 (lisätarvike) tai aseta se tukevalle, tasaiselle alustalle. Käynnistä sähkötyökalu.

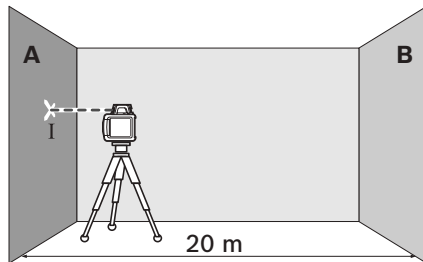

- Suuntaa vaaituksen jälkeen lasersäde pisteikäytössä lähiseinään A. Merkitse lasersäteen keskipiste seinään (piste I).

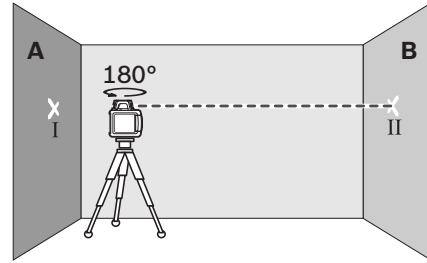

- Kierrä mittaustyökalu 180°, anna sen vaaittua ja merkitse lasersäteen keskipiste vastakkaiselle seinälle B (piste II).
- Aseta mittaustyökalu – sitä kiertämättä – lähelle seinää B, käynnistä se ja anna sen suorittaa tasaus.

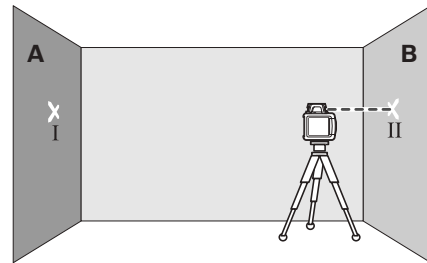

- Suuntaa mittaustyökalu korkeustasolla niin, että (jalustan avulla tai asettamalla jotain mittaustyökalun alle) lasersäteen pisteen keskipiste osuu täsmälleen aiemmin merkittyyn pisteeseen II, seinässä B.

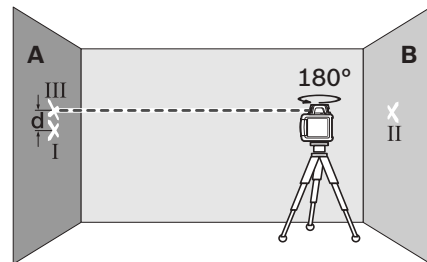

- Kierrä mittaustyökalu 180°, muuttamattakorkeutta. Anna sen vaaittua ja merkitse lasersäteen keskipiste vastakkaiselle seinälle A (piste III). Varmista, että piste III on mahdollisimman pystysuoraan pisteen I ylä- tai alapuolella.
- Kahden merkityn pisteen, I ja III erotus  $d$  seinässä A on mittaustyökalun todellinen poikkeama mitatun akselin suunnassa.



Toista mittausmenetelmä muille kolmelle akselille. Kierrä mittaustyökalu ennen jokaista mittausta 90°. Mittausmatkalla 2 x 20 m = 40 m suurin sallittu poikkeama saa olla:  
 40 m x ±0,1 mm/m = ±4 mm.  
 Ero **d** pisteiden I ja III välillä saa siis jokaisessa yksittäisessä neljässä mittauksessa olla korkeintaan 4 mm.

Jos mittaustyökalu ylittää suurimman sallitun poikkeaman jossain neljästä mittaustapahtumassa, tulee se toimittaa Bosch-korjaamoon tarkistusta varten.

### Työskentelyohjeita

- **Käytä aina vain lasersäteen keskipistettä merkintää varten.** Laseerpisteen koko muuttuu etäisyyden muuttuessa.

#### Lasertarkkailulasit (lisätarvike)

Lasertarkkailulasit suodattaa pois ympäristön valon. Tällön silmä näkee laserin punaisen valon kirkaampana.

- **Älä käytä lasertarkkailulaseja suojalaseina.** Lasertarkkailulasien tarkoitus on erottaa lasersäde paremmin, ne eivät kuitenkaan suojaa lasersäteeltä.
- **Älä käytä lasertarkkailulaseja aurinkolaseina tai tieliikenteessä.** Lasertarkkailulasit eivät anna täydellistä UV-suojaa ja ne alentavat värien erotuskykyä.

#### Työskentely laservastaanottimella (lisätarvike)

Epäsuotuisissa valaistusolosuhteissa (valoisa ympäristö, suora auringonpaiste) sekä suurilla etäisyyksillä kannattaa käyttää laservastaanotinta **28** lasersäteen paremman löytämisen takia. Valitse pyörintäkäyttö suurimmalla pyörintänopeudella, kun käytät laservastaanotinta.

Laservastaanottimen kanssa työskentelyä varten tulee lukea ja noudattaa sen käyttöohjetta.

#### Työskentely kaukosäätimen kanssa (lisätarvike)

Painamalla käyttönäppäimiä voidaan mittaustyökalu saattaa pois tasauksesta, jolloin pyörintä pysähtyy lyhytaikaisesti. Kaukosäätimen **25** (lisätarvike) käyttö, estää tämän.

Kaukosäätimen vastaanottolinssit **7** sijaitsevat mittaustyökalun kolmessa sivussa, m.m. käyttökentän yläpuolella etusivussa.

#### Työskentely jalustan kanssa (lisätarvike)

Mittaustyökalussa on 5/8"-jalustakiinnitys vaakakäyttöä varten jalustassa. Aseta mittaustyökalun jalustakiinnitys **18** jalustan 5/8"-kierteeseen ja ruuvaa se kiinni jalustan lukitusruuvilla.

Jalustassa **26**, jossa on mitta-asteikko ulosvedettävässä osassa, voit suoraan asettaa lisäkorkeuden.

#### Työskentely seinäpidikkeen ja suuntauslaitteen kanssa (lisätarvike) (katso kuva A)

Voit asentaa mittaustyökalun myös suuntauslaitteella varustettuun seinäpidikkeeseen **30**. Kierrä seinäpidikkeen 5/8"-ruuvi **33** mittaustyökalun jalustan kiinnityskierteeseen **18**.

Asennus seinään: Asennus seinään kannattaa esim. töissä joissa mittausta suoritetaan jalustan suurinta korkeutta korkeammalla, tai epävakaa alustalla sekä ilman jalustaa. Kiinnitä seinäpidike **30** asennetulla mittaustyökalulla mahdollisimman kohtisuorassa seinään.

Seinäasennusta varten voit kiinnittää seinäpidikkeen **30** joko kiinnitysruuvin **31** avulla korkeintaan 8 mm leveään listaan tai ripustaa sen kahteen koukkuun.

Asennus jalustaan: Voit myös asentaa seinäpidikkeen **30** jalustaan pidikkeen takapinnassa olevan jalustakiinnikkeen avulla. Tämä kiinnitystapa on edukseen erityisesti töissä, joissa pyörintätaso tulee suunnata perusviivaa pitkin.

Suuntauslaitteen avulla voit siirtää asennettua mittaustyökalua pystysuorassa (seinäkiinnityksessä) tai vaakasuorassa (jalusta-asennuksessa) n. 16 cm alueella. Avaa suuntauslaitteessa oleva ruuvi **32**, siirrä mittaustyökalu haluttuun asentoon ja kiristä ruuvi **32** uudelleen.

#### Työskentely kattomittaustalteen kanssa (katso kuva A)

Kattomittaustaltea **35** voidaan käyttää esim. alaslaskettujen sisäkattojen yksinkertaiseen korkeussuuntaukseen. Kiinnitä kattomittaustaltea esim. kannattimeen magneettipidikkeen avulla. Kattomittaustalteen heijastava puolikas parantaa lasersäteen näkyvyyttä epäsuotuisissa olosuhteissa. Läpinäkyvän puolikkaan läpi voidaan lasersädettä nähdä myös kääntöpuolelta.

### Työskentely vastaanottolevyn kanssa (lisätarvike)

Mittauslatan **34** avulla voidaan siirtää lasermerkkintä lattiaan tai laserkorkeus seinään.

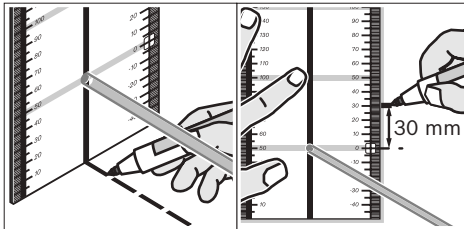

Nollakentän ja asteikon avulla voidaan halutun korkuinen siirtymä mitata ja sitten merkitä eri kohtaan. Tällöin jää mittaustyökalun täsmällinen asetus siirrettävälle korkeudelle pois.

Vastaanottolevyssä **34** on heijastava pinnoite, joka edistää lasersäteen näkyvyyttä suurella etäisyydellä tai voimakkaassa auringonvalossa. Kirkkauden parannuksen huomaa vain, kun katsot mittauslattaa lasersäteen suunnasta.

### Työskentely mittatangon kanssa (lisätarvike) (katso kuva H)

Tasaisuuksien tarkistukseen tai kaltevuuksien merkintään on mittatangon **27** ja laservastaanot-timen yhteiskäyttö suositeltavaa.

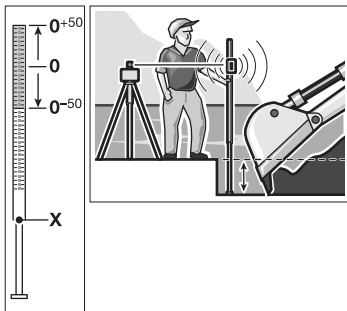

Vastaanottolevyssä **27** on ylhäällä suhteellinen mitta-asteikko ( $\pm 50$  cm). Sen nollakorkeuden voit valita alhaalta ulosvedettävässä osassa. Täten voidaan suoraan lukea poikkeamat ohjekorkeudesta.

### Työesimerkkejä

#### Korkeuksien siirto/tarkistus (katso kuva B)

Aseta laite vaaka- tai pystyasentoon tukevaan alustaan tai asenna se jalustaan **26** (lisätarvike).

Työskentely jalustan kanssa: Suuntaa lasersäde halutulle korkeudelle. Siirrä tai tarkista korkeus kohteessa.

Työskentely ilman jalustaa: Mittaa lasersäteen ja vertailupisteen korkeusero mittauslaatan **34** avulla. Siirrä tai tarkista korkeus mitattu korkeusero kohteessa.

#### Luotisäteen suuntaus samansuuntaiseksi/suoran kulman merkitä (katso kuva C)

Jos tulee merkitä suoria kulmia tai suunnata väliseiniä, tulee luotisäde **9** suunnata samansuuntaiseksi perusviivaan nähden (esim. seinä).

Aseta mittaustyökalu pystyasentoon ja suuntaa se niin, että luotisäde on suurin piirtein samansuuntainen perusviivan kanssa.

Tarkkaa kohdistamista varten on luotisäteen ja perusviivan välinen etäisyys mitattava suoraan mittaustyökalusta mittauslaatan **34** avulla. Mittaa luotisäteen ja perusviivan välinen etäisyys uudelleen mahdollisimman kaukana mittaustyökalusta. Säädä luotisäde niin, että sen etäisyys perusviivasta on sama kuin suoraan mittaustyökalusta mitattaessa.

Muuttuva lasersäde **6** osoittaa suoran kulman luotisäteeseen **9** nähden.

#### Pystysuorien tasojen näyttö (katso kuva D)

Pystysuuntien tai pystysuoran pinnan osoittamiseksi asetetaan mittaustyökalu pystyasentoon. Jos pystysuoran tason tulee olla suorassa kulmassa vertailulinjaan (esim. seinään) nähden, tulee luotisäde **9** suunnata tähän vertailulinjaan.

Muuttuva lasersäde **6** osoittaa pystysuoran suunnan.

### Työskentely ilman laservastaanotinta (katso kuva E)

Suotuisissa valaistusolosuhteissa (pimeä ympäristö) ja lyhyellä matkalla voit työskennellä ilman laservastaanotinta. Jotta lasersäde näkyisi paremmin tulee valita joko vakioviivakäyttö tai pistekäyttö, jolloin kierrät pyörivän pään **10** käsin kohteeseen.

### Työskentely laservastaanottimella (katso kuva F)

Epäsuotuisissa valaistusolosuhteissa (valoisa ympäristö, suora auringonpaiste) sekä suurilla etäisyyksillä kannattaa käyttää laservastaanotinta lasersäteen paremman löytämisen takia. Valitse pyörintäkäyttö suurimmalla pyörintänopeudella, kun käytät laservastaanotinta.

### Mittaus suurilla etäisyyksillä (katso kuva G)





Kun mitataan suurilla etäisyyksillä, tulee käyttää laservastaanotinta lasersäteen löytämiseksi. Häiriövaikutusten pienentämiseksi, tulisi mittaustyökalun aina sijaita työpinnan keskellä ja jalustalla.

### Työskentely ulkona (katso kuva H)

Ulkona työskennellessä tulisi aina käyttää laservastaanotinta.

Asenna mittaustyökalu jalustaan **26**, jos työskentelet epävakaailla pohjalla. Aktivoi tärähdysvaroitustoiminto, alustan liikkeiden tai mittaustyökalun tärähtelyiden aiheuttamien mittausvirheiden välttämiseksi.

### Katsaus laitteen näyttöihin

	Lasersäde	Laserin pyörintä*	 vihreä	 punainen	 vihreä	 punainen	
Mittaustyökalun käynnistys (1 s itsetesti)			●			●	●
Vaaitus tai jälkivaaitus	2x/s	○	2x/s				
Mittaustyökalu on vaaitettu/käyttövalmis	●	●	●				
Automaattisen vaaitusalueen ylitys	2x/s	○		●			
Tärähdysvaroitin on aktivoitu					●		
Tärähdysvaroitin on lauennut	2x/s	○				2x/s	
Akun jännite riittää ≤2 h käyttöön							2x/s
Paristot/akut tyhjt.	○	○					●

\* viiva- ja pyörintäkäytössä  
 2x/s Viikkumistaajuus (kaksi kertaa sekunnissa)  
 ● Jatkuva käyttö  
 ○ Toiminto pysäytetty

## Hoito ja huolto

### Huolto ja puhdistus

Pidä aina pyörivä laser ja latauslaite puhtaina.

Älä upota pyörivä laser tai latauslaite veteen tai muihin nesteisiin.

Pyyhi pois lika kostealla pehmeällä rievulla. Älä käytä puhdistusaineita tai liuottimia.

Puhdista erityisesti rotaatiolaserin ulostuloaukossa olevat pinnat säännöllisesti ja varo nukkaa.

Jos pyörivässä laserissa tai latauslaitteessa, huolellisesta valmistuksesta ja koestusmenetelystä huolimatta esiintyy vikaa, tulee korjaus antaa Bosch sopimushuollon tehtäväksi. Älä koskaan itse avaa pyörivää laseria tai latauslaitetta.

Ilmoita ehdottomasti kaikissa kyselyissä ja varaosatilauksissa 10-numeroinen tuotenumero pyörivän laserin tai latauslaitteen tyyppikilvestä.

### Huolto ja asiakasneuvonta

Huolto vastaa tuotteesi korjausta ja huoltoa sekä varaosia koskeviin kysymyksiin. Räjähdyssiirustuksia ja tietoja varaosista löydät myös osoitteesta:

**[www.bosch-pt.com](http://www.bosch-pt.com)**

Bosch-asiakasneuvonta auttaa mielellään sinua tuotteiden ja lisätarvikkeiden ostoa, käyttöä ja säätöä koskevilla kysymyksillä.

### Suomi

Robert Bosch Oy  
Bosch-keskushuolto  
Pakkalantie 21 A  
01510 Vantaa  
Puh.: +358 (10) 480 8363  
Faksi: +358 (09) 870 2318  
[www.bosch.fi](http://www.bosch.fi)

### Hävitys

Pyörivä laser, latauslaite, lisätarvikkeet ja pakkaukset tulee toimittaa ympäristöystävälliseen uusiokäyttöön.

Älä heitä pyörivää laseria, latauslaitetta tai akkuja/paristoja talousjätteisiin!

#### Vain EU-maita varten:



Eurooppalaisen direktiivin 2002/96/EY mukaan käyttökelpottomat mittausvälineet ja latauslaitteet sekä eurooppalaisen direktiivin 2006/66/EY mukaan vialliset tai loppuun käytetyt akut/paristot täytyy kerätä erikseen ja toimittaa ympäristöystävälliseen kierrätykseen.

#### Akut/paristot:

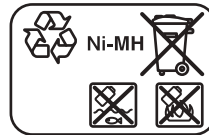

**Ni-MH:** Nikkeli-metallihydridi

**Oikeus teknisiin muutoksiin pidätetään.**

## Υποδείξεις ασφαλείας

### Περιστευόμενο λέιζερ



Πρέπει να διαβάσετε και να τηρείτε όλες τις οδηγίες για να μπορείτε να εργάζεστε με το εργαλείο μέτρησης ακίνδυνα και ασφαλώς. Μην εξαλείψετε ποτέ τις προειδοποιητικές πινακίδες επάνω στο εργαλείο μέτρησης. **ΔΙΑΦΥΛΑΞΕΤΕ ΚΑΛΑ ΑΥΤΕΣ ΤΙΣ ΟΔΗΓΙΕΣ.**

- ▶ Προσοχή – όταν χρησιμοποιηθούν διατάξεις χειρισμού και ρύθμισης ή ακολουθηθούν διαφορετικές διαδικασίες απ' αυτές που αναφέρονται εδώ: αυτό μπορεί να οδηγήσει σε έκθεση σε επικίνδυνη ακτινοβολία.
  - ▶ Μη χρησιμοποιήσετε τα γυαλιά παρατήρησης λέιζερ σαν προστατευτικά γυαλιά. Τα γυαλιά παρατήρησης λέιζερ χρησιμεύουν για την καλύτερη αναγνώριση της ακτίνας λέιζερ χωρίς, όμως, να προστατεύουν από την ακτινοβολία λέιζερ.
  - ▶ Μη χρησιμοποιείτε τα γυαλιά παρατήρησης λέιζερ σα γυαλιά ηλίου ή στην οδική κυκλοφορία. Τα γυαλιά παρατήρησης λέιζερ δεν προστατεύουν επαρκώς από την υπεριώδη ακτινοβολία (UV) και μειώνουν την αναγνώριση των χρωμάτων.
  - ▶ Να δίνετε το εργαλείο μέτρησης για επισκευή οπωσδήποτε σε κατάλληλα εκπαιδευμένο προσωπικό και μόνο με γνήσια ανταλλακτικά. Μ' αυτόν τον τρόπο εξασφαλίζεται η διατήρηση της ασφαλούς λειτουργίας του εργαλείου μέτρησης.
  - ▶ Να μην εργάζεστε με το εργαλείο μέτρησης σε περιβάλλον στο οποίο υπάρχει κίνδυνος έκρηξης, ή στο οποίο βρίσκονται εύφλεκτα υγρά, αέρια ή σκόνης. Στο εσωτερικό του εργαλείου μέτρησης μπορεί να δημιουργηθεί σπινθηρισμός κι έτσι να αναφλεχθούν η σκόνη ή οι αναθυμιάσεις.
  - ▶ Να μην ανοίγετε το μπλοκ μπαταριών. Υπάρχει κίνδυνος έκρηξης.
-  **Να προστατεύετε το μπλοκ μπαταριών από διαρκή ηλιακή ακτινοβολία, φωτιά, νερό και υγρασία.** Προκαλείται κίνδυνος έκρηξης.
- ▶ Όταν δεν χρησιμοποιείτε το μπλοκ μπαταριών να το κρατάτε μακριά από συνδετήρες γραφείου, νομίσματα, κλειδιά, καρφιά, βίδες καθώς και από άλλα μικρά μεταλλικά αντικείμενα που θα μπορούσαν να βραχυκυκλώσουν της επαφές του. Το βραχυκύκλωμα των επαφών των μπαταριών μπορεί να προκαλέσει εγκαυματα ή φωτιά.
  - ▶ Μια τυχόν εσφαλμένη χρησιμοποίηση μπορεί να οδηγήσει σε διαρροή υγρών από την μπαταρία. Αποφεύγετε κάθε επαφή μ' αυτά. Σε περίπτωση τυχαίας επαφής ξεπλύνετε καλά με νερό. Σε περίπτωση που τα υγρά θα έρθουν σε επαφή με τα μάτια, πρέπει να ζητήσετε επίσης και ιατρική βοήθεια. Διαρρέοντα υγρά μπαταρίας μπορεί να οδηγήσουν σε ερεθισμούς του δέρματος ή σε εγκαυματα.
  - ▶ Να φορτίζετε το μπλοκ μπαταριών μόνο με το φορτιστή που αναφέρεται στις παρούσες οδηγίες χρήσης. Ένας φορτιστής που προορίζεται για τη φόρτιση μόνο ορισμένων μπαταριών μπορεί οδηγήσει σε πυρκαγιά όταν χρησιμοποιηθεί σε συνδυασμό με άλλες μπαταρίες.
  - ▶ Να χρησιμοποιείτε πάντοτε γνήσια μπλοκ μπαταριών με τάση ίδια μ' αυτή που αναγράφεται επάνω στην πινακίδα κατασκευαστή του εργαλείου μέτρησης. Όταν χρησιμοποιήσετε άλλες μπαταρίες, π.χ. απομιμήσεις, μεταποιημένες μπαταρίες ή μπαταρίες ξένων κατασκευαστών προκαλείται κίνδυνος τραυματισμών και υλικών ζημιών από εκρηγνυόμενες μπαταρίες.

### GRL 250 HV

- ▶ Το εργαλείο μέτρησης παραδίδεται μαζί με μια προειδοποιητική πινακίδα σε αγγλική γλώσσα (στην απεικόνιση του εργαλείου μέτρησης φέρει τον αριθμό 20).



- ▶ Πριν την πρώτη εκκίνηση κολλήστε επάνω στην πινακίδα με την αγγλική γλώσσα την πινακίδα με τη γλώσσα της χώρας σας.

- ▶ **Μην κατευθύνετε την ακτίνα λέιζερ επάνω σε πρόσωπα ή ζώα και μην κοιτάζετε ο ίδιος/ή ίδια κατευθείαν στην ακτίνα.** Αυτό το εργαλείο μέτρησης παράγει ακτινοβολία λέιζερ κλάσης λέιζερ 2 κατά IEC 60825-1. Έτσι μπορεί να τυφλώσει άλλα πρόσωπα.
- ▶ **Μην αφήνετε παιδιά να χρησιμοποιούν ανεπιτήρητα το εργαλείο μέτρησης.** Μπορεί, χωρίς να το θέλουν, να τυφλώσουν άλλα πρόσωπα.

### GRL 300 HV/GRL 300 HVG

- ▶ **Το εργαλείο παραδίδεται μαζί με δυο προειδοποιητικές πινακίδες σε αγγλική γλώσσα (στην απεικόνιση του εργαλείου μέτρησης στις σελίδες με τα γραφικά φέρουν τον αριθμό 20 και τον αριθμό 21):**

#### GRL 300 HV:

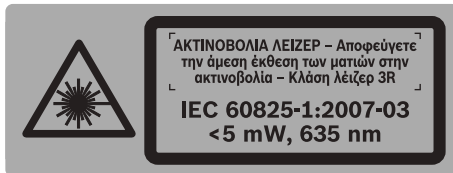

#### GRL 300 HVG:

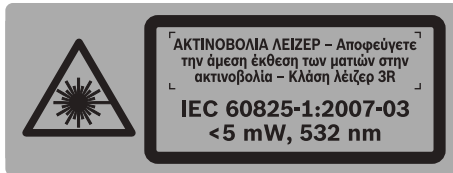

#### GRL 300 HV/GRL 300 HVG:



- ▶ **Πριν την πρώτη χρήση κολλήστε επάνω στο αγγλικό κείμενο το αυτοκόλλητο με την ελληνική γλώσσα. Τα αυτοκόλλητα συνοδεύουν το εργαλείο μέτρησης.**

- ▶ **Μην κατευθύνετε την ακτίνα λέιζερ επάνω σε πρόσωπα ή ζώα και μην κοιτάζετε ο ίδιος/ή ίδια κατευθείαν στην ακτίνα.** Αυτό το εργαλείο μέτρησης παράγει ακτινοβολία λέιζερ κλάσης λέιζερ 3R κατά IEC 60825-1. Έτσι η κατευθείαν παρατήρηση της ακτίνας λέιζερ – ακόμη και από μεγάλη απόσταση – μπορεί να βλάψει τα μάτια.
- ▶ **Να αποφεύγετε τις αντανακλάσεις της ακτίνας λέιζερ από λείες επιφάνειες, π.χ. από παράθυρα ή καθρέφτες.** Τα μάτια μπορούν να υποστούν βλάβη ακόμη και από μια αντανακλαστική ακτίνα λέιζερ.
- ▶ **Ο χειρισμός του εργαλείου μέτρησης επιτρέπεται μόνο σε πρόσωπα που είναι εξοικειωμένα με το χειρισμό συσκευών λέιζερ.** Σύμφωνα με το πρότυπο EN 60825-1 ο χειριστής/η χειρίστρια πρέπει, μεταξύ των άλλων, να διαθέτει γνώσεις σχετικά με τη βιολογική επίδραση του λέιζερ στα μάτια και το δέρμα καθώς και για τη σωστή εφαρμογή της προστασίας από την επίδραση του λέιζερ για την αποφυγή τυχόν κινδύνων.
- ▶ **Να τοποθετείτε το εργαλείο μέτρησης πάντοτε κατά τέτοιο τρόπο, ώστε η διαδρομή των ακτινών λέιζερ να βρίσκεται αρκετά πιο πάνω ή αρκετά πιο κάτω από το ύψος των ματιών.** Έτσι εξασφαλίζεται η προστασία των ματιών.
- ▶ **Να σημαδεύετε με κατάλληλες προειδοποιητικές πινακίδες λέιζερ την περιοχή μέσα στην οποία χρησιμοποιείτε το εργαλείο μέτρησης.** Έτσι εμποδίζετε την πρόσβαση της επικίνδυνης περιοχής από τυχόν αμέτοχα άτομα.
- ▶ **Να μην αποθηκεύετε το εργαλείο μέτρησης σε χώρους στους οποίους μπορούν να εισέλθουν μη εξουσιοδοτημένα άτομα.** Άτομα που δεν είναι εξοικειωμένα με το εργαλείο μέτρησης μπορεί να βλάψουν όχι μόνο τον εαυτό τους αλλά και άλλα πρόσωπα.
- ▶ **Όταν εργάζεστε με ένα εργαλείο μέτρησης της κατηγορίας λέιζερ 3R πρέπει να τηρείτε και όλες τις σχετικές εθνικές διατάξεις.** Η μη τήρηση των διατάξεων αυτών μπορεί να οδηγήσει σε τραυματισμούς.

- ▶ **Να εξασφαλίσετε την επιτήρηση και τη θωράκιση της περιοχής της ακτινοβολίας λέιζερ.** Ο περιορισμός της ακτινοβολίας λέιζερ σε ελεγχόμενες περιοχές προστατεύει τα μάτια τυχόν μη συμμετεχόντων ατόμων.

### Φορτιστής μπαταριών



#### Διαβάστε όλες τις υποδείξεις ασφαλείας και τις οδηγίες.

Αμέλειες κατά την τήρηση των υποδείξεων ασφαλείας και των οδηγιών μπορεί να προκαλέσουν ηλεκτροπληξία, πυρκαγιά ή/και σοβαρούς τραυματισμούς.



**Μην εκθέτετε τη συσκευή στη βροχή και την υγρασία.** Η διείσδυση νερού σ' ένα φορτιστή αυξάνει τον κίνδυνο ηλεκτροπληξίας.

- ▶ **Να μην φορτίζετε ξένες μπαταρίες με το φορτιστή.** Ο φορτιστής είναι κατάλληλος μόνο για τη φόρτιση του μπλοκ μπαταριών της Bosch που χρησιμοποιείται στο περιστρεφόμενο λέιζερ. Όταν φορτίζετε άλλες μπαταρίες προκαλείται κίνδυνος πυρκαγιάς και έκρηξης.
- ▶ **Διατηρείτε το φορτιστή καθαρό.** Η ρύπανση της συσκευής δημιουργεί κίνδυνο ηλεκτροπληξίας.
- ▶ **Ελέγχετε πριν από κάθε χρήση το φορτιστή, το ηλεκτρικό καλώδιο και το φις.** Μη χρησιμοποιήσετε το φορτιστή σε περίπτωση που θα εξακριβώσετε κάποιες βλάβες ή ζημιές. **Μην ανοίξετε ο ίδιος/η ίδια το φορτιστή αλλά δώστε τον οπωσδήποτε σε ειδικά εκπαιδευμένο τεχνικό προσωπικό για να τον επισκευάσει με γνήσια εξαρτήματα.** Χαλασμένοι φορτιστές, καλώδια και φις αυξάνουν τον κίνδυνο ηλεκτροπληξίας.
- ▶ **Μην αφήσετε το φορτιστή να λειτουργήσει επάνω σε μια εύφλεκτη επιφάνεια (π.χ. χαρτί, υφάσματα κτλ.) ή μέσα σε εύφλεκτο περιβάλλον.** Δημιουργείται κίνδυνος πυρκαγιάς εξαιτίας της θέρμανσης του φορτιστή.

- ▶ **Μια τυχόν εσφαλμένη χρησιμοποίηση μπορεί να οδηγήσει σε διαρροή υγρών από την μπαταρία. Αποφεύγετε κάθε επαφή μ' αυτά. Σε περίπτωση τυχαίας επαφής ξεπλύνετε καλά με νερό. Σε περίπτωση που τα υγρά θα έρθουν σε επαφή με τα μάτια, πρέπει να ζητήσετε επίσης και ιατρική βοήθεια.** Διαρρέοντα υγρά μπαταρίας μπορεί να οδηγήσουν σε ερεθισμούς του δέρματος ή σε εγκαύματα.
- ▶ **Να επιτηρείτε τα παιδιά και να φροντίζετε οπωσδήποτε να μην παίζουν με το φορτιστή.**
- ▶ **Παιδιά και πρόσωπα με νοητικές ή φυσικές ανεπάρκειες επιτρέπεται να χρησιμοποιήσουν το φορτιστή μόνο υπό επιτήρηση ή όταν προηγουμένως έχουν ενημερωθεί για τη χρήση τους.** Μια επιμελής ενημέρωση περιορίζει τον κίνδυνο εσφαλμένων χειρισμών και τραυματισμών.

## Περιγραφή λειτουργίας

Παρακαλούμε ανοίξτε τη διπλωμένη σελίδα με την απεικόνιση του περιστρεφόμενου λέιζερ και του φορτιστή και αφήστε την ανοιχτή όσο θα διαβάζετε τις οδηγίες χειρισμού.

### Χρήση σύμφωνα με τον προορισμό

#### Περιστρεφόμενο λέιζερ

Το εργαλείο μέτρησης προορίζεται για την εξακριβωση και τον έλεγχο ακριβών οριζόντιων διαδρομών ύψους, ορθογώνιων γραμμών, γραμμών διαφυγής και σημείων αλφαδιάσματος. Το εργαλείο μέτρησης είναι κατάλληλο για χρήση και σε εσωτερικούς και σε εξωτερικούς χώρους.

**Τεχνικά χαρακτηριστικά**

Περιστρεφόμενο λέιζερ	GRL 250 HV Professional	GRL 300 HV Professional	GRL 300 HVG Professional
Αριθμός ευρετηρίου	3 601 K61 60.	3 601 K61 50.	3 601 K61 70.
Περιοχή εργασίας (ακτίνα) <sup>1)</sup>			
– χωρίς δέκτη λέιζερ, περίπου	30 m	30 m	50 m
– με δέκτη λέιζερ, περίπου	125 m	150 m	150 m
Ακρίβεια χωροστάθμησης <sup>1) 2)</sup>	±0,1 mm/m	±0,1 mm/m	±0,1 mm/m
Περιοχή αυτόματης χωροστάθμησης, τυπική	±8 % (±5°)	±8 % (±5°)	±8 % (±5°)
Χρόνος χωροστάθμησης, τυπικός	15 s	15 s	15 s
Ταχύτητα περιστροφής	150/300/600 min <sup>-1</sup>	150/300/600 min <sup>-1</sup>	150/300/600 min <sup>-1</sup>
Γωνιακό άνοιγμα στη γραμμική λειτουργία	10/25/50°	10/25/50°	10/25/50°
Θερμοκρασία λειτουργίας	-10 ... +50 °C	-10 ... +50 °C	0 ... +40 °C
Θερμοκρασία διαφύλαξης/αποθήκευσης	-20 ... +70 °C	-20 ... +70 °C	-20 ... +70 °C
Μέγ. σχετική υγρασία ατμόσφαιρας	90 %	90 %	90 %
Κατηγορία λέιζερ	2	3R	3R
Τύπος λέιζερ	635 nm, <1 mW	635 nm, <5 mW	532 nm, <5 mW
Ø ακτίνα λέιζερ στην έξοδο λέιζερ περίπου <sup>1)</sup>	5 mm	5 mm	5 mm
Υποδοχή τριπόδου (οριζόντια)	5/8"-11	5/8"-11	5/8"-11
Μπαταρίες (NiMH)	2 x 1,2 V HR20 (D) (9 Ah)	2 x 1,2 V HR20 (D) (9 Ah)	2 x 1,2 V HR20 (D) (9 Ah)
Μπαταρίες (Αλκαλίου-Μαγγανίου)	2 x 1,5 V LR20 (D)	2 x 1,5 V LR20 (D)	2 x 1,5 V LR20 (D)
Διάρκεια λειτουργίας περίπου			
– Μπαταρίες (NiMH)	40 h	30 h	20 h
– Μπαταρίες (Αλκαλίου-Μαγγανίου)	60 h	50 h	30 h
Βάρος σύμφωνα με EPTA-Procedure 01/2003	1,8 kg	1,8 kg	1,8 kg
Διαστάσεις	190 x 180 x 170 mm	190 x 180 x 170 mm	190 x 180 x 170 mm
Βαθμός προστασίας	IP 54 (προστασία από σκόνη και ψεκασμό με νερό)	IP 54 (προστασία από σκόνη και ψεκασμό με νερό)	IP 54 (προστασία από σκόνη και ψεκασμό με νερό)

1) σε 20 °C

2) κατά μήκος των αξόνων

Σας παρακαλούμε να προσέξετε τον αριθμό ευρετηρίου επάνω στην πινακίδα κατασκευαστή του εργαλείου μέτρησης γιατί οι εμπορικοί χαρακτηρισμοί μεμονωμένων εργαλείων μέτρησης μπορεί να διαφέρουν.

Ο αριθμός σειράς **19** στην πινακίδα του κατασκευαστή χρησιμεύει για τη σαφή αναγνώριση του δικού σας εργαλείου μέτρησης.



Φορτιστής		
Αριθμός ευρετηρίου		2 610 A13 782
Ονομαστική τάση	V~	100–240
Συχνότητα	Hz	50/60
Τάση φόρτισης μπαταρίας	V=	7,5
Ρεύμα φόρτισης	A	1,0
Εγκριμένη περιοχή θερμοκρασίας	°C	0–45
Χρόνος φόρτισης	h	14
Αριθμός των στοιχείων μπαταρίας		2
Ονομαστική τάση (Επαναφορτιζόμενες μπαταρίες)	V=	2 x 1,2
Βάρος σύμφωνα με EPTA-Procedure 01/2003	kg	0,2
Κατηγορία μόνωσης		□/II

### Απεικονιζόμενα στοιχεία

Η αριθμοδότηση των απεικονιζόμενων στοιχείων βασίζεται στην απεικόνιση του περιστρεφόμενου λέιζερ και του φορτιστή στις σελίδες με τα γραφικά.

- 1 Ένδειξη Προειδοποίηση σοκ
- 2 Πλήκτρο Προειδοποίηση σοκ
- 3 Ένδειξη αυτόματης χωροστάθμησης
- 4 Πλήκτρο ON/OFF Περιστρεφόμενο λέιζερ
- 5 Πλήκτρο για περιστροφική λειτουργία και επιλογή της ταχύτητας περιστροφής
- 6 μεταβλητή ακτίνα λέιζερ
- 7 Φακός λήψης για τηλεχειριστήριο
- 8 Έξοδος ακτίνας λέιζερ
- 9 Ακτίνα αφραδιάσματος
- 10 Κεφαλή περιστροφής
- 11 Πλήκτρο για γραμμική λειτουργία και επιλογή του μήκους της γραμμής
- 12 Ένδειξη Κατάσταση φόρτισης
- 13 Μπλοκ μπαταριών\*
- 14 Θήκη μπαταριών
- 15 Ασφάλεια της θήκης μπαταριών
- 16 Ασφάλεια μπλοκ μπαταριών\*
- 17 Υποδοχή για φως φορτιστή\*
- 18 Υποδοχή τριπόδου 5/8"
- 19 Αριθμός σειράς
- 20 Προειδοποιητική πινακίδα λέιζερ

21 Προειδοποιητική πινακίδα για έξοδο ακτίνας λέιζερ (GRL 300 HV/GRL 300 HVG)

- 22 Φορτιστής\*
- 23 Φως δικτύου του φορτιστή\*
- 24 Βύσμα φόρτισης\*
- 25 Τηλεχειριστήριο\*
- 26 Τρίποδο\*
- 27 Σταδία για λέιζερ δομικών κατασκευών\*
- 28 Δέκτης λέιζερ\*
- 29 Γυαλιά παρατήρησης λέιζερ\*
- 30 Βάση τοίχου/Μονάδα ευθυγράμμισης\*
- 31 Βίδα στερέωσης της βάσης τοίχου\*
- 32 Βίδα μονάδα ευθυγράμμισης\*
- 33 Βίδα 5/8" στο συγκρατήρα τοίχου\*
- 34 Πλάκα μέτρησης με πόδι\*
- 35 Πλάκα μέτρησης οροφών\*
- 36 Βαλίτσα

\* Εξαρτήματα που απεικονίζονται ή περιγράφονται δεν περιέχονται στη στάνταρ συσκευασία.

## Συναρμολόγηση

### Τροφοδότηση με ενέργεια του περιστρεφόμενου λείζερ

#### Λειτουργία με μπαταρίες/επαναφορτιζόμενες μπαταρίες

Για τη λειτουργία του εργαλείου μέτρησης προτείνεται η χρήση μπαταριών αλκαλίου-μαγγανίου ή επαναφορτιζόμενων μπαταριών.

Για να ανοίξετε τη θήκη μπαταριών **14** γυρίστε την ασφάλεια **15** στη θέση **⌚** και αφαιρέστε τη θήκη μπαταριών.

Όταν τοποθετήτε τις μπαταρίες να δίνετε προσοχή στη σωστή πολικότητα, σύμφωνα με την εικόνα στη θήκη μπαταρίας.

Αντικαθιστάτε ταυτόχρονα όλες τις μπαταρίες μαζί. Να χρησιμοποιείτε πάντοτε μπαταρίες του ίδιου κατασκευαστή και με την ίδια χωρητικότητα.

Κλείστε τη θήκη μπαταριών **14** και γυρίστε την ασφάλεια **15** στη θέση **⌚**.

Το εργαλείο μέτρησης δεν μπορεί να τεθεί σε λειτουργία σε περίπτωση που θα έχετε τοποθετήσει τις μπαταρίες με εσφαλμένη πολικότητα. Να τοποθετείτε τις μπαταρίες με τη σωστή πολικότητα.

- ▶ **Αφαιρέστε τις μπαταρίες από το εργαλείο μέτρησης όταν πρόκειται να μην το χρησιμοποιήσετε για αρκετό καιρό.** Οι μπαταρίες μπορεί να διαβρωθούν και να αυτοεκφορτιστούν.

#### Λειτουργία με μπλοκ μπαταριών

Φορτίστε το μπλοκ μπαταριών **13** πριν την πρώτη λειτουργία. Το μπλοκ μπαταριών μπορεί να φορτιστεί αποκλειστικά με τον προβλεπόμενο γι' αυτό το σκοπό φορτιστή **22**.

- ▶ **Προσέξτε την τάση του δικτύου!** Η τάση της πηγής ηλεκτρικού ρεύματος πρέπει να ταυτίζεται με τα στοιχεία στην πινακίδα κατασκευαστή του φορτιστή. Φορτιστές με τάση 230 V μπορούν να λειτουργήσουν και με 220 V.

Τοποθετήστε το φινις δικτύου **23** που ταιριάζει στο ηλεκτρικό σας δίκτυο στο φορτιστή **22** και αφήστε το να ασφαλίσει.

Τοποθετήστε το βύσμα φόρτισης **24** του φορτιστή στην υποδοχή **17** του μπλοκ μπαταριών. Συνδέστε το φορτιστή με το ηλεκτρικό δίκτυο. Η φόρτιση του άδειου μπλοκ μπαταριών διαρκεί 14 h περίπου. Ο φορτιστής και το μπλοκ μπαταριών προστατεύονται από τυχόν υπερφόρτιση.

Ένα καινούριο μπλοκ μπαταριών καθώς και ένα μπλοκ μπαταριών που δεν είχε χρησιμοποιηθεί για αρκετό καιρό αποκτούν την πλήρη ισχύ τους μετά από περίπου 5 κύκλους φόρτισης/εκφόρτισης.

Να μην φορτίζετε το μπλοκ μπαταριών **13** μετά από κάθε χρήση επειδή έτσι μειώνεται η χωρητικότητά του. Να φορτίζετε το μπλοκ μπαταριών μόνο όταν η ένδειξη κατάστασης φόρτισης μπαταρίας **12** αναβοσβήνει ή ανάβει διαρκώς.

Σε περίπτωση που ο χρόνος λειτουργίας του εργαλείου μέτρησης, μετά από τη φόρτιση του μπλοκ μπαταριών, είναι σημαντικά μειωμένος, τότε αυτό αποτελεί ένδειξη ότι το μπλοκ μπαταριών αναλώθηκε και πρέπει να αντικατασταθεί.

Με τη βοήθεια του φορτιστή **22** μπορείτε, όταν αυτός είναι συνδεδεμένος με το ηλεκτρικό δίκτυο, να χρησιμοποιήσετε το εργαλείο μέτρησης ακόμη και αν το μπλοκ μπαταριών είναι άδειο. Γι' αυτό θέστε το εργαλείο μέτρησης εκτός λειτουργίας, φορτίστε το μπλοκ μπαταριών για 10 λεπτά περίπου, και ακολούθως θέστε πάλι το εργαλείο μέτρησης σε λειτουργία, χωρίς να αποσυνδέσετε το φορτιστή από το δίκτυο.

Για να αλλάξετε το μπλοκ μπαταριών **13** γυρίστε την ασφάλεια **16** στη θέση **⌚** και αφαιρέστε το μπλοκ μπαταριών **13**.

Τοποθετήστε το καινούριο μπλοκ μπαταριών και γυρίστε την ασφάλεια **16** στη θέση **⌚**.

- ▶ **Να αφαιρείτε το μπλοκ μπαταριών από το εργαλείο μέτρησης όταν δεν πρόκειται να το χρησιμοποιήσετε για πολύ καιρό.** Οι μπαταρίες, όταν αποθηκευτούν για πολύ καιρό, μπορεί να διαβρωθούν ή να αυτοεκφορτιστούν.

#### Ένδειξη Κατάσταση φόρτισης

Όταν η ένδειξη κατάσταση φόρτισης **12** αναβοσβήνει με κόκκινο χρώμα, τότε το εργαλείο μέτρησης μπορεί να χρησιμοποιηθεί για 2 h ακόμη.

Όταν η ένδειξη κατάσταση φόρτισης **12** ανάβει διαρκώς με κόκκινο χρώμα, τότε δεν μπορείτε πλέον να μετρήσετε. Το εργαλείο μέτρησης διακόπτει αυτόματα τη λειτουργία του μετά από 1 min.

## Λειτουργία

### Θέση σε λειτουργία του περιστρεφόμενου λέιζερ

- ▶ Προστατεύετε το εργαλείο μέτρησης από υγρασία κι από άμεση ηλιακή ακτινοβολία.
- ▶ **Να μην εκθέτετε το εργαλείο μέτρησης σε ακραίες θερμοκρασίες και/ή σε ισχυρές διακυμάνσεις θερμοκρασίας.** Για παράδειγμα, να μην το αφήνετε για πολλή ώρα στο αυτοκίνητο. Σε περιπτώσεις ισχυρών διακυμάνσεων της θερμοκρασίας πρέπει να περιμένετε να σταθεροποιηθεί πρώτα η θερμοκρασία του εργαλείου μέτρησης πριν το χρησιμοποιήσετε. Η ακρίβεια του εργαλείου μέτρησης μπορεί να αλλοιωθεί υπό ακραίες θερμοκρασίες ή/και ισχυρές διακυμάνσεις της θερμοκρασίας.
- ▶ **Να προφυλάγετε το εργαλείο μέτρησης από ισχυρά χτυπήματα ή/και πτώσεις.** Μετά από τυχόν ισχυρές επιδράσεις στο εργαλείο μέτρησης θα πρέπει, πριν συνεχίσετε να εργάζεστε μ' αυτό, να διεξάγετε έναν έλεγχο ακρίβειας (βλέπε «Ακρίβεια χωροστάθμησης Περιστρεφόμενο Λείζερ», σελίδα 174).

### Τοποθέτηση του εργαλείου μέτρησης



Οριζόντια θέση



Κάθετη θέση

Τοποθετήστε το εργαλείο μέτρησης, σε οριζόντια ή κάθετη θέση, επάνω σε μια σταθερή επιφάνεια, συναρμολογήστε το επάνω σ' ένα τρίποδο **26** ή στο συγκρατήρα τοίχου **30** με μονάδα ευθυγράμμισης.

Η ακρίβεια χωροστάθμησης του εργαλείου μέτρησης είναι πολύ μεγάλη και γι' αυτό αντιδρά με μεγάλη ευαισθησία σε κραδασμούς και σε μετατοπίσεις. Γι' αυτό να φροντίζετε, το εργαλείο μέτρησης να βρίσκεται πάντοτε επάνω σε μια σταθερή επιφάνεια για να μη διακόπτεται η λειτουργία του εξαιτίας αλληπάλληλων χωροσταθμίσεων.

### Θέση σε λειτουργία κι εκτός λειτουργίας

- ▶ **Να μην κατευθύνετε την ακτίνα λέιζερ επάνω σε ανθρώπους ή ζώα (ιδιαίτερα όχι στο ύψος των ματιών τους) και να μην κοιτάζετε ο ίδιος/η ίδια στην ακτίνα λέιζερ (ακόμη και από μεγάλη απόσταση).** Το εργαλείο μέτρησης εκπέμπει, αμέσως μετά την ενεργοποίησή του, την κάθετη ακτίνα αλφαδιάσματος **9** και τη μεταβλητή ακτίνα λέιζερ **6**.

Για να **θέσετε σε λειτουργία** εργαλείο μέτρησης πατήστε το πλήκτρο ON/OFF **4**. Οι ενδείξεις **1**, **3** και **12** ανάβουν για λίγο. Το εργαλείο μέτρησης αρχίζει αμέσως να αυτοχωροσταθμείται. Κατά τη διάρκεια της χωροστάθμησης αναβοσβήνει η ένδειξη χωροστάθμησης **3** με πράσινο χρώμα και το λέιζερ αναβοσβήνει στη σημειακή λειτουργία. Το εργαλείο μέτρησης έχει χωροσταθμηθεί μόλις η ένδειξη χωροστάθμησης **3** ανάβει διαρκώς με πράσινο χρώμα και το λέιζερ ανάβει επίσης διαρκώς. Μετά το πέρας της χωροστάθμησης το εργαλείο μέτρησης ξεκινά αυτόματα στην περιστροφική λειτουργία.

Με τα πλήκτρα επιλογής τρόπου λειτουργίας **5** και **11** μπορείτε να επιλέξετε τον τρόπο λειτουργίας ήδη κατά τη διάρκεια της χωροστάθμησης (βλέπε «Τρόποι λειτουργίας Περιστρεφόμενο λέιζερ», σελίδα 172). Στην περίπτωση αυτή, μετά το πέρας της χωροστάθμησης, το εργαλείο μέτρησης ξεκινά στον επιλεγμένο τρόπο λειτουργίας.

Για να **θέσετε εκτός λειτουργίας** το εργαλείο μέτρησης πατήστε πάλι το πλήκτρο ON/OFF **4**.

- ▶ **Μην αφήνετε το ενεργοποιημένο εργαλείο μέτρησης ανεπιτήρητο αλλά να το θέτετε μετά τη χρήση του εκτός λειτουργίας.** Μπορεί να τυφλωθούν άλλα άτομα από την ακτίνα λέιζερ.

Όταν το εργαλείο μέτρησης βρεθεί περισσότερο από 2 ώρες εκτός της περιοχής αυτοχωροστάθμησης, τότε αυτό διακόπτει αυτόματα τη λειτουργία του, προστατεύοντας έτσι την μπαταρία. Το ίδιο συμβαίνει όταν η προειδοποίηση σοκ είναι ενεργοποιημένη περισσότερο από 2 ώρες (βλέπε «Αυτόματη χωροστάθμηση Περιστρεφόμενο λέιζερ», σελίδα 173). Τοποθετήστε το εργαλείο μέτρησης σε μια άλλη θέση και θέστε το πάλι σε λειτουργία.

## Τρόποι λειτουργίας Περιστρεφόμενο λέιζερ

### Επισκόπηση

Και οι τρεις τρόποι λειτουργίας είναι εφικτοί και στην οριζόντια και στη κάθετη θέση.

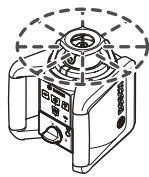

### Περιστροφική λειτουργία

Η περιστροφική λειτουργία προτείνεται ιδιαίτερα όταν χρησιμοποιείτε το δέκτη λέιζερ. Μπορείτε να επιλέξετε ανάμεσα σε μια σειρά από διαφορετικές ταχύτητες περιστροφής.

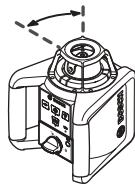

### Γραμμική λειτουργία

Σ' αυτόν τον τρόπο λειτουργίας η μεταβλητή ακτίνα λέιζερ κινείται μέσα σε ένα περιορισμένο γωνιακό άνοιγμα. Έτσι, σε σχέση με την περιστροφική λειτουργία, αυξάνεται η ευκρίνεια της ακτίνας λέιζερ. Μπορείτε να επιλέξετε ανάμεσα σε μια σειρά από γωνιακά ανοίγματα.



### Σημειακή λειτουργία

Σ' αυτόν τον τρόπο λειτουργίας επιτυγχάνεται η μεγαλύτερη δυνατή ευκρίνεια της μεταβλητής ακτίνας λέιζερ και χρησιμοποιείται, για παράδειγμα, για την απλή μεταφορά υψών ή για τον έλεγχο γραμμών διαφυγής.



### Περιστροφική λειτουργία (150/300/600 min<sup>-1</sup>)

Μετά από κάθε ενεργοποίηση το εργαλείο μέτρησης βρίσκεται στην περιστροφική λειτουργία με μέτρια ταχύτητα περιστροφής.

Για να πάτε από τη γραμμική στην περιστροφική λειτουργία πατήστε το πλήκτρο για περιστροφική λειτουργία **5**. Η περιστροφική λειτουργία ξεκινά με μέτρια ταχύτητα περιστροφής.

Για να μεταβάλλετε την ταχύτητα περιστροφής πατήστε πάλι το πλήκτρο για περιστροφική λειτουργία **5**, μέχρι να επιτύχετε την επιθυμητή ταχύτητα περιστροφής.

Όταν εργάζεστε με το δέκτη λέιζερ θα πρέπει επιλέξετε την ύψιστη ταχύτητα περιστροφής. Όταν εργάζεστε χωρίς δέκτη λέιζερ να μειώνετε την ταχύτητα περιστροφής και να φοράτε τα γυαλιά παρατήρησης λέιζερ **29**. Έτσι βελτιώνεται η ευκρίνεια της ακτίνας λέιζερ.



### Γραμμική λειτουργία, σημειακή λειτουργία (10°/25°/50°, 0°)

Για να πάτε στη σημειακή, ή ανάλογα, στη γραμμική λειτουργία πατήστε το πλήκτρο για τη γραμμική λειτουργία **11**. Το εργαλείο μέτρησης μεταβαίνει στη γραμμική λειτουργία με το μικρότερο δυνατό γωνιακό άνοιγμα.

Για να αλλάξετε το γωνιακό άνοιγμα πατήστε το πλήκτρο για γραμμική λειτουργία **11**. Το γωνιακό άνοιγμα μεγαλώνει σε δυο βαθμίδες και ταυτόχρονα, σε κάθε βαθμίδα, αυξάνεται η ταχύτητα περιστροφής. Όταν πατήσετε το πλήκτρο για γραμμική λειτουργία **11** για τρίτη φορά το εργαλείο μέτρησης μεταβαίνει, μετά από μια σύντομη ταλάντωση, στη σημειακή λειτουργία. Όταν πατήσετε το πλήκτρο **11** ρυθμίζεται πάλι η γραμμική λειτουργία με το μικρότερο δυνατό γωνιακό άνοιγμα.

**Υπόδειξη:** Το λέιζερ μπορεί, εξαιτίας της αδράνειας, να ξεπεράσει ελάχιστα τα θερμοκρασιακά σημεία της γραμμής λέιζερ.

Για να θέσετε τη γραμμή λέιζερ, ή αντίστοιχα, το σημείο λέιζερ μέσα στο επίπεδο περιστροφής γυρίστε με το χέρι την κεφαλή περιστροφής **10** στην επιθυμητή θέση ή χρησιμοποιήστε το τηλεχειριστήριο **25**.

### Γύρισμα στην κάθετη θέση του επιπέδου περιστροφής

Στην κάθετη θέση του εργαλείου μέτρησης μπορείτε να γυρίσετε το σημείο λέιζερ, τη γραμμή λέιζερ ή το επίπεδο περιστροφής περί τον κάθετο άξονα με τη βοήθεια του τηλεχειριστηρίου **25**. Δώστε προσοχή στις οδηγίες χειρισμού του τηλεχειριστηρίου.

## Αυτόματη χωροστάθμιση Περιστρεφόμενο Λείζερ

### Επισκόπηση

Μόλις το εργαλείο μέτρησης τεθεί σε λειτουργία αναγνωρίζει αυτόματα την οριζόντια ή την κάθετη (κατακόρυφη) θέση. Για τη μετάβαση από την οριζόντια στην κάθετη θέση καθώς και αντίστροφα πρέπει να θέσετε το εργαλείο μέτρησης εκτός λειτουργίας, να το τοποθετήσετε εκ νέου και ακολούθως να το θέσετε πάλι σε λειτουργία.

Μόλις το εργαλείο μέτρησης τεθεί σε λειτουργία ελέγχει την οριζόντια ή, ανάλογα, την κάθετη θέση και εξισώνει αυτόματα τυχόν ανωμαλίες εντός μια περιοχής αυτοχωροστάθμισης 8 % (5°) περίπου.

Όταν η επιφάνεια τοποθέτησης του εργαλείου μέτρησης, μετά την ενεργοποίησή του, παρουσιάζει κλίση μεγαλύτερη από 8 %, τότε η χωροστάθμιση δεν είναι πλέον εφικτή. Σ' αυτήν την περίπτωση διακόπεται η κίνηση του στροφείου, το λέιζερ αναβοσβήνει και η ένδειξη χωροστάθμισης **3** ανάβει διαρκώς με κόκκινο χρώμα.

Τοποθετήστε το εργαλείο μέτρησης σε μια άλλη θέση και περιμένετε να περατωθεί η χωροστάθμιση. Όταν το εργαλείο μέτρησης δεν τοποθετηθεί σε άλλη θέση, τότε το λέιζερ απενεργοποιείται αυτόματα μετά από 2 min λεπτά και το εργαλείο μέτρησης μετά από 2 h.

Όταν το εργαλείο μέτρησης είναι χωροσταθμισμένο ελέγχει συνεχώς τη οριζόντια ή, αντίστοιχα, την κάθετη θέση. Όταν αλλαχτεί η θέση το εργαλείο μέτρησης αυτοχωροσταθμίζεται αυτόματα. Κατά τη διάρκεια της χωροστάθμισης διακόπεται η κίνηση του στροφείου, το λέιζερ αναβοσβήνει και η ένδειξη χωροστάθμισης **3** ανάβει διαρκώς με πράσινο χρώμα. Έτσι αποφεύγονται ενδεχόμενες λάθος μετρήσεις.



### Λειτουργία Προειδοποίηση σοκ

Το εργαλείο μέτρησης διαθέτει μια λειτουργία Προειδοποίηση σοκ η οποία εμποδίζει τη χωροστάθμιση όταν το ύψος μεταβληθεί εξαιτίας μιας αλλαγής της θέσης ή κραδασμών της επιφάνειας τοποθέτησης. Έτσι αποφεύγονται ενδεχόμενα σφάλματα ύψους.

Για να **θέσετε σε λειτουργία** την προειδοποίηση σοκ πατήστε το πλήκτρο Προειδοποίηση σοκ **2**. Η ένδειξη προειδοποίησης σοκ **1** ανάβει διαρκώς με πράσινο χρώμα και στη συνέχεια, μετά από 30 s, η προειδοποίηση σοκ διεγείρεται.

Σε περίπτωση που εξαιτίας μιας αλλαγής θέσης του εργαλείου μέτρησης ξεπεραστεί η περιοχή χωροστάθμισης ή όταν καταχωρηθεί ένα ισχυρό τράνταγμα, τότε η προειδοποίηση σοκ διεγείρεται. Η περιστροφή διακόπεται, η ένδειξη χωροστάθμισης **3** σβήνει και η προειδοποίηση σοκ **1** αναβοσβήνει με χρώμα κόκκινο. Στη μνήμη αποθηκεύεται ο τρέχων τρόπος λειτουργίας.

Πατήστε, όσο η προειδοποίηση σοκ είναι διεγερμένη, το Πλήκτρο Προειδοποίηση σοκ **2**. Η λειτουργία προειδοποίησης σοκ ξεκινά πάλι και το εργαλείο μέτρησης αρχίζει να αυτοχωροσταθμίζεται. Μόλις το εργαλείο μέτρησης χωροσταθμιστεί (η ένδειξη χωροστάθμισης **3** ανάβει διαρκώς με χρώμα πράσινο), ξεκινά πάλι με τον αποθηκευμένο τρόπο λειτουργίας. Ελέγξτε και, ενδεχομένως διορθώστε, το ύψος της ακτίνας λέιζερ με τη βοήθεια ενός σημείου αναφοράς.

Όταν η προειδοποίηση σοκ είναι διεγερμένη και η λειτουργία δεν ξεκινά εκ νέου με πάτημα του πλήκτρου **2** τότε το λέιζερ απενεργοποιείται αυτόματα μετά από 2 min λεπτά και το εργαλείο μέτρησης μετά από 2 h.

Για να **θέσετε εκτός λειτουργίας** την προειδοποίηση σοκ πατήστε το πλήκτρο Προειδοποίηση σοκ **2** μια φορά ή δυο φορές όταν η προειδοποίηση σοκ είναι διεγερμένη, (η ένδειξη Προειδοποίηση σοκ **1** αναβοσβήνει με χρώμα κόκκινο). Όταν η προειδοποίηση σοκ είναι εκτός λειτουργίας η ένδειξη Προειδοποίηση σοκ **1** σβήνει.

## Ακρίβεια χωροστάθμησης Περιστρεφόμενο λέιζερ

### Επιδράσεις στην ακρίβεια

Τη μεγαλύτερη επίδραση εξασκεί η θερμοκρασία. Ιδιαίτερα οι διαφορές θερμοκρασίας που ξεκινούν από το έδαφος και ανεβαίνουν προς τα επάνω μπορεί να προκαλέσουν απόκλιση της ακτίνας λέιζερ.

Οι αποκλίσεις αποκτούν σημασία σε αποστάσεις μέτρησης μεγαλύτερες από 20 m και μπορεί στα 100 m να ανέλθουν στο διπλάσιο έως το τετραπλάσιο της απόκλισης στα 20 m.

Επειδή ο μέγιστος στρωματισμός της θερμοκρασίας σχηματίζεται κοντά στην επιφάνεια του εδάφους, καλό θα ήταν, σε μετρήσεις αποστάσεων μεγαλύτερων από 20 m να συναρμολογήσετε το εργαλείο μέτρησης πάντοτε επάνω σ' ένα τρίποδο. Αν είναι δυνατό, να τοποθετήσετε επίσης το εργαλείο μέτρησης στο κέντρο της υπό μέτρησης επιφάνειας.

### Έλεγχος της ακρίβειας του εργαλείου μέτρησης

Εκτός από τις περιβαλλοντικές επιδράσεις, σε σφάλματα και αποκλίσεις μπορεί να οδηγήσει και η ίδια η συσκευή (π.χ. λόγω πτώσης ή ισχυρών κρούσεων). Γι' αυτό πρέπει να ελέγχετε την ακρίβεια του εργαλείου μέτρησης κάθε φορά πριν αρχίσετε την εργασία σας.

Για την εκτέλεση του ελέγχου χρειάζεστε μια ελεύθερη απόσταση μέτρησης 20 m σε μια σταθερή επιφάνεια μεταξύ δυο τοίχων A και B. Πρέπει – στην οριζόντια θέση του εργαλείου μέτρησης – να διεξάγετε ένα έμμεσο υπολογισμό σχετικά με τους δυο άξονες X και Y (και στο θετικό και στον αρνητικό τομέα – 4 ολοκληρωμένες διαδικασίες μέτρησης δηλαδή).

- Συναρμολογήστε το εργαλείο μέτρησης στην οριζόντια θέση κοντά στον τοίχο A επάνω σ' ένα τρίποδο **26** (ειδικό εξάρτημα) ή τοποθετήστε το επάνω σε μια στερεή, επίπεδη επιφάνεια. Θέστε το εργαλείο μέτρησης σε λειτουργία.

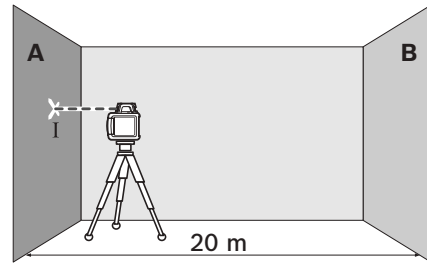

- Μετά τη χωροστάθμηση κατευθύντε την ακτίνα λέιζερ στη σημειακή λειτουργία επάνω στον κοντινό τοίχο A. Σημαδέψτε επάνω στον τοίχο το κέντρο του σημείου της ακτίνας λέιζερ (σημείο I).

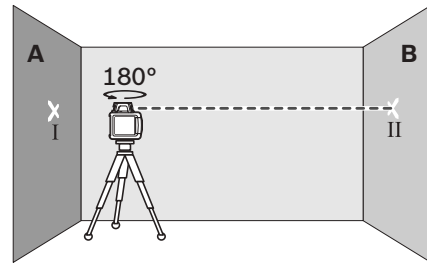

- Γυρίστε το εργαλείο μέτρησης κατά 180°, αφήστε το να χωροσταθμηθεί και σημαδέψτε επάνω στον αντικρινό τοίχο το κέντρο του σημείου της ακτίνας λέιζερ B (σημείο II).
- Τοποθετήστε το εργαλείο μέτρησης – χωρίς να το γυρίσετε – κοντά στον τοίχο B, θέστε το σε λειτουργία και αφήστε το να χωροσταθμηθεί.

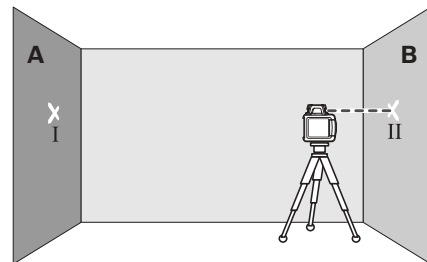

- Ρυθμίστε το ύψος του εργαλείου μέτρησης (με τη βοήθεια του τριπόδου ή τοποθετώντας κάτι κάτω από το εργαλείο μέτρησης) κατά τέτοιο τρόπο, ώστε το κέντρο του σημείου της ακτίνας λέιζερ να ταυτιστεί ακριβώς με το κέντρο του σημείου II που είχατε σημαδέψει προηγουμένως επάνω στον τοίχο B.

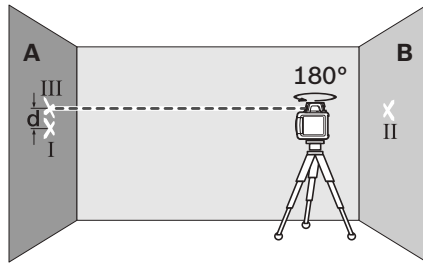

- Γυρίστε το εργαλείο μέτρησης κατά 180°, χωρίς να μεταβάλλετε το ύψος. Αφήστε το να χωροσταθμηθεί και σημαδέψτε στον τοίχο A (σημείο III). Δώστε προσοχή, το σημείο III να βρίσκεται όσο το δυνατό κάθετα πάνω, ή κάτω, από το σημείο I.
- Η διαφορά **d** μεταξύ των δυο σημαδεμένων σημείων I και III επάνω στον τοίχο A αποτελεί την πραγματική απόκλιση του εργαλείου μέτρησης για τον άξονα που μετρήθηκε.

Επαναλάβετε τη διαδικασία μέτρησης και για τον καθένα από τούς άλλους τρεις άξονες. Γι' αυτό, πριν την έναρξη της κάθε μέτρησης, να γυρίζετε το εργαλείο μέτρησης κάθε φορά κατά 90°.

Σε μια διαδρομή 2 x 20 m = 40 m η μέγιστη επιτρεπτή απόκλιση ανέρχεται σε:  
40 m x ±0,1 mm/m = ±4 mm.

Κατά συνέπεια, σε κάθε διαδικασία μεμονωμένης μέτρησης, η διαφορά **d** ανάμεσα στα σημεία τα I και III δεν πρέπει να υπερβαίνει τα 4 mm.

Σε περίπτωση που το εργαλείο μέτρησης θα ξεπεράσει σε μια από τις τέσσερις μετρήσεις το ανώτατο όριο απόκλισης, τότε πρέπει να το δώσετε για έλεγχο σ' ένα κατάστημα Service της Bosch.

### Υποδείξεις εργασίας

- ▶ **Για να σημαδέψετε πρέπει να χρησιμοποιείτε πάντοτε το κέντρο του σημείου λέιζερ.** Το μέγεθος του σημείου λέιζερ εξαρτάται από την απόσταση.

### Γυαλιά παρατήρησης λέιζερ (ειδικό εξάρτημα)

Τα γυαλιά παρατήρησης λέιζερ φιλτράρουν το φως του περιβάλλοντος. Έτσι το κόκκινο φως του λέιζερ φαίνεται πιο φωτεινό.

- ▶ **Μη χρησιμοποιήσετε τα γυαλιά παρατήρησης λέιζερ σαν προστατευτικά γυαλιά.** Τα γυαλιά παρατήρησης λέιζερ χρησιμεύουν για την καλύτερη αναγνώριση της ακτίνας λέιζερ χωρίς, όμως, να προστατεύουν από την ακτινοβολία λέιζερ.

- ▶ **Μη χρησιμοποιείτε τα γυαλιά παρατήρησης λέιζερ σε γυαλιά ηλίου ή στην οδική κυκλοφορία.** Τα γυαλιά παρατήρησης λέιζερ δεν προστατεύουν επαρκώς από την υπεριώδη ακτινοβολία (UV) και μειώνουν την αναγνώριση των χρωμάτων.

### Εργασία με δέκτη λέιζερ (ειδικό εξάρτημα)

Υπό δυσμενείς συνθήκες φωτισμού (φωτεινό περιβάλλον, άμεση ηλιακή ακτινοβολία) καθώς και σε μεγάλες αποστάσεις η χρήση ενός δέκτη λέιζερ **28** διευκολύνει στην ανεύρεση της ακτίνας λέιζερ.

Για να εργαστείτε με το δέκτη λέιζερ πρέπει να επιλέξετε την περιστροφική λειτουργία με τη μέγιστη ταχύτητα περιστροφής.

Για να εργαστείτε με το δέκτη λέιζερ πρέπει να διαβάσετε και να τηρείτε αυτές τις οδηγίες χειρισμού.

### Εργασία με το τηλεχειριστήριο (ειδικό εξάρτημα)

Όταν πατιούνται τα πλήκτρα χειρισμού, τότε το εργαλείο μέτρησης μπορεί να «βγει» από τη χωροστάθμηση κι έτσι να διακοπεί για λίγο η περιστροφή. Με χρήση του τηλεχειριστηρίου **25** το παραπάνω φαινόμενο εξουδετερώνεται.

Φακοί λήψης **7** για το τηλεχειριστήριο βρίσκονται σε τρεις πλευρές του εργαλείου μέτρησης, μεταξύ των άλλων μέσω χειριστηρίου στην μπροστινή πλευρά.

### Εργασία με το τρίποδο (ειδικό εξάρτημα)

Το εργαλείο μέτρησης διαθέτει μια υποδοχή τριπόδου 5/8" για οριζόντια λειτουργία επάνω σε ένα τρίποδο. Τοποθετήστε το εργαλείο μέτρησης με την υποδοχή τριπόδου **18** στο 5/8" σπειρώμα του τριπόδου και βιδώστε το καλά με τη βίδα ακινητοποίησης του τριπόδου.

Όταν το τρίποδο **26** διαθέτει μια κλίμακα στην επιμήκυνση των ποδιών του μπορείτε να ρυθμίσετε άμεσα τη διαφορά ύψους.

### Εργασία με τη βάση τοίχου και τη μονάδα ευθυγράμμισης (ειδικό εξάρτημα) (βλέπε εικόνα A)

Το εργαλείο μέτρησης μπορεί να στερεωθεί επίσης και σε μια βάση τοίχου **30** με μονάδα ευθυγράμμισης. Γι' αυτό πρέπει να βιδώσετε τη βίδα 5/8" **33** της βάσης τοίχου στην υποδοχή για τρίποδο **18** του εργαλείου μέτρησης.

Συναρμολόγηση σ' έναν τοίχο: Η συναρμολόγηση σ' έναν τοίχο συνιστάται π.χ. για εργασίες σε ύψη μεγαλύτερα από τα ύψη εργασίας με το τρίποδο ή χωρίς τρίποδο όταν η επιφάνεια τοποθέτησης είναι ασταθής. Γι' αυτό στερεώστε τη βάση τοίχου **30** με το συναρμολογημένο εργαλείο μέτρησης, όσο το δυνατό πιο κατακόρυφα, σ' έναν τοίχο.

Για τη συναρμολόγηση στον τοίχο μπορείτε να στερεώσετε τη βάση τοίχου **30** με τη βίδα στερέωσης **31** επάνω σε μια ράγα πλάτους το πολύ 8 mm ή να την αναρτήσετε σε δυο γάντζους.

Συναρμολόγηση σ' ένα τρίποδο: Τη βάση τοίχου **30** μπορείτε να τον βιδώσετε επίσης με την υποδοχή τριπόδου στην πίσω πλευρά επάνω σ' ένα τρίποδο. Αυτή η στερέωση συνιστάται ιδιαίτερα όταν θέλετε να ευθυγραμμίσετε το επίπεδο περιστροφής με μια γραμμή αναφοράς.

Με τη βοήθεια της μονάδας ευθυγράμμισης μπορείτε να μεταποπίσετε το συναρμολογημένο όργανο μέτρησης, εντός μιας περιοχής 16 cm περίπου, κάθετα (κατά τη συναρμολόγηση σε τοίχο) ή οριζόντια (κατά τη συναρμολόγηση σε τρίποδο). Γι' αυτό χαλαρώστε στη μονάδα ευθυγράμμισης τη βίδα **32**, μεταποπίστε το όργανο μέτρησης στην επιθυμητή θέση και ακολουθώντας σφίξτε πάλι τη βίδα **32**.

### Εργασία με την πλάκα μέτρησης οροφών (βλέπε εικόνα A)

Η πλάκα μέτρησης οροφών **35** μπορεί, για παράδειγμα, να χρησιμοποιηθεί για την απλή ευθυγράμμιση ψευδοροφών. Στερεώστε την πλάκα μέτρησης οροφών με το μαγνητικό συγκρατήρα π.χ. σ' ένα φορέα.

Κατά την εργασία υπό δυσμενείς συνθήκες το αντανακλαστικό ήμισυ της πλάκας μέτρησης οροφών βελτιώνει την ευκρίνεια της ακτίνας λέιζερ, επειδή η ακτίνα λέιζερ είναι ορατή ακόμη και από την πίσω πλευρά.

### Εργασία με την πλάκα μέτρησης (ειδικό εξάρτημα)

Με τη βοήθεια της πλάκας μέτρησης **34** μπορείτε να μεταφέρετε το σημάδι λέιζερ στο δάπεδο ή το ύψος λέιζερ σ' έναν τοίχο.

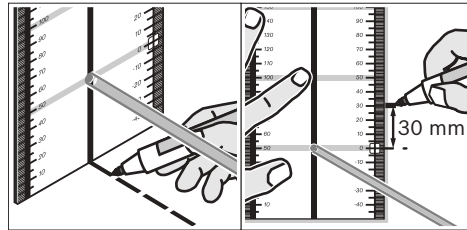

Με το μηδενικό πεδίο και την κλίμακα μπορείτε να μετρήσετε τη διαφορά από το επιθυμητό ύψος κι ακολούθως να το μεταφέρετε σε κάποια άλλη θέση. Έτσι δε χρειάζεται να ρυθμίσετε το εργαλείο μέτρησης ακριβώς στο υπό μεταφορά ύψος.

Η πλάκα μέτρησης **34** διαθέτει μια ανακλαστική επιστροφή, η οποία βελτιώνει την ορατότητα της ακτίνας λέιζερ σε μεγάλες αποστάσεις ή υπό πολύ ισχυρό ηλιακό φως. Η ενίσχυση της φωτεινότητας αξιοποιείται μόνο όταν κοιτάζετε επάνω στην πλάκα μέτρησης, παράλληλα ως προς την ακτίνα λέιζερ.

### Εργασία με τη σταδία (ειδικό εξάρτημα) (βλέπε εικόνα H)

Για τον έλεγχο επιπέδων και για το σημάδεμα κεκλιμένων επιφανειών προτείνεται, σε συνδυασμό με το δέκτη λέιζερ, η χρήση της σταδίας **27**.

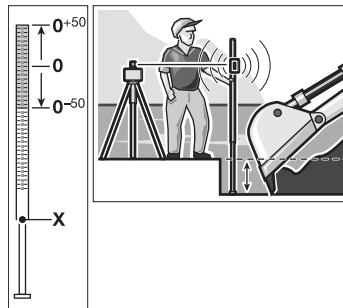

Η σταδία **27** φέρει στο επάνω τμήμα της μια σχετική ( $\pm 50$  cm) κλίμακα μέτρησης. Το ύψος μηδέν της κλίμακας αυτής μπορεί να προεπιλεχτεί κάτω, στο κινητό τμήμα της σταδίας. Μ' αυτόν τον τρόπο μπορείτε να διαπιστώσετε τυχόν αποκλίσεις από το ονομαστικό ύψος.



## Παραδείγματα εργασίας

### Μεταφορά/Έλεγχος ύψών (βλέπε εικόνα Β)

Τοποθετήστε το εργαλείο μέτρησης στην οριζόντια θέση επάνω σε μια σταθερή επιφάνεια ή συναρμολογήστε το σ' ένα τρίποδο **26** (ειδικό εξάρτημα).

Εργασία με τρίποδο: Ευθυγραμμίστε την ακτίνα λέιζερ στο επιθυμητό ύψος. Μεταφέρετε ή αντίστοιχα, ελέγξτε το ύψος στον τόπο στόχευσης.

Εργασία χωρίς τρίποδο: Εξακριβώστε στο σημείο αναφοράς τη διαφορά ύψους ανάμεσα στην ακτίνα λέιζερ και το ύψος με τη βοήθεια της πλάκας μέτρησης **34**. Μεταφέρετε ή αντίστοιχα, ελέγξτε τη διαφορά στον τόπο στόχευσης.

### Παράλληλη ευθυγράμμιση της ακτίνας αλφαδιάσματος/σημάδεμα ορθής γωνίας (βλέπε εικόνα C)

Σε περίπτωση που θέλετε να μεταφέρετε ορθές γωνίες ή να ευθυγραμμίσετε ενδιάμεσους τοίχους, τότε πρέπει να ρυθμίσετε την ακτίνα αλφαδιάσματος **9** παράλληλα, δηλαδή στην ίδια απόσταση ως προς μια γραμμή αναφοράς (π.χ. ως προς έναν τοίχο).

Γι' αυτό τοποθετήστε το εργαλείο μέτρησης στην κάθετη θέση κατά τέτοιο τρόπο, ώστε η διαδρομή της ακτίνας αλφαδιάσματος να παραλληλιστεί με τη γραμμή αναφοράς.

Για την ακριβή τοποθέτηση μετρήστε την απόσταση ανάμεσα στην ακτίνα αλφαδιάσματος και τη γραμμή αναφοράς κατευθείαν στο εργαλείο μέτρησης με τη βοήθεια της πλάκας μέτρησης **34**. Μετρήστε πάλι την απόσταση ανάμεσα στην ακτίνα αλφαδιάσματος και τη γραμμή αναφοράς, όσο το δυνατό πιο μακριά από το εργαλείο μέτρησης. Ευθυγραμμίστε την ακτίνα αλφαδιάσματος κατά τέτοιο τρόπο, ώστε αυτή να απέχει από τη γραμμή αναφοράς ακριβώς όσο απέχει κατά τη μέτρηση κατευθείαν στο εργαλείο μέτρησης.

Η ορθή γωνία ως προς την ακτίνα αλφαδιάσματος **9** δείχνεται μέσω της μεταβλητής ακτίνας λέιζερ **6**.

### Ένδειξη κατακόρυφης/κάθετης επιφάνειας (βλέπε εικόνα D)

Για την ένδειξη μιας κατακόρυφης ή, ανάλογα, μιας κάθετης επιφάνειας πρέπει να θέσετε το εργαλείο μέτρησης στην κάθετη θέση. Σε περίπτωση που η κάθετη επιφάνεια θα πρέπει να σχηματίζει ορθή γωνία με μια γραμμή αναφοράς (π.χ. τοίχο), τότε ευθυγραμμίστε τη γραμμή αλφαδιάσματος **9** βάσει αυτής της γραμμής αναφοράς.

Η κατακόρυφος δείχνεται από τη μεταβλητή ακτίνα λέιζερ **6**.

### Εργασία χωρίς δέκτη λέιζερ (βλέπε εικόνα E)

Υπό ευνοϊκές συνθήκες φωτισμού (σκοτεινό περιβάλλον) και σε μικρές αποστάσεις μπορείτε να εργαστείτε χωρίς δέκτη λέιζερ. Για την καλύτερη ευκρίνεια της ακτίνας λέιζερ επιλέξτε ή τη γραμμική ή τη σημειακή λειτουργία και γυρίστε την κεφαλή περιστροφής **10** προς τον τόπο στόχευσης με το χέρι.

### Εργασία με δέκτη λέιζερ (βλέπε εικόνα F)

Υπό δυσμενείς συνθήκες φωτισμού (φωτεινό περιβάλλον. Άμεση ηλιοβολία) και σε μεγάλες αποστάσεις να χρησιμοποιείτε το δέκτη λέιζερ για να ανιχνεύετε ευκολότερα την ακτίνα λέιζερ. Όταν εργάζεστε με το δέκτη λέιζερ να επιλέγετε τη περιστροφική λειτουργία και τη μέγιστη ταχύτητα περιστροφής.

### Μέτρηση από μεγάλες αποστάσεις (βλέπε εικόνα G)

Όταν μετράτε από μεγάλες αποστάσεις πρέπει, για την ανίχνευση της ακτίνας λέιζερ, να χρησιμοποιείτε το δέκτη λέιζερ. Για να ελαττώσετε τυχόν ενοχλητικές παρεμβολές θα πρέπει να τοποθετείτε το εργαλείο μέτρησης στη μέση του χώρου εργασίας επάνω σε ένα τρίποδο.

### Εργασία σε εξωτερικούς χώρους (βλέπε εικόνα H)

Σε εξωτερικούς χώρους θα πρέπει να χρησιμοποιείτε πάντοτε το δέκτη λέιζερ.

Όταν εργάζεστε σε ασταθές δάπεδο το εργαλείο μέτρησης πρέπει να συναρμολογείται επάνω στο τρίποδο **26**. Να ενεργοποιήσετε τη λειτουργία προειδοποίηση σοκ για να αποφύγετε τυχόν εσφαλμένες μετρήσεις εξαιτίας μετατοπίσεων του δαπέδου ή/και κλονισμού του εργαλείου μέτρησης.

## Επισκόπηση των ενδειξεων

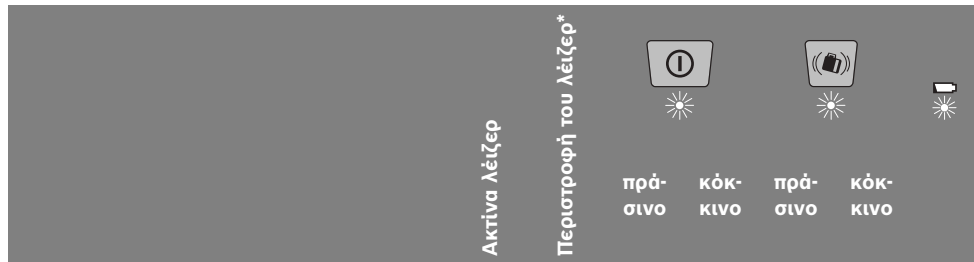

Θέστε το εργαλείο μέτρησης σε λειτουργία (1 s αυτοέλεγχος)

Χωροστάθμιση	2x/s	○	2x/s	●	●	●
Εργαλείο μέτρησης χωροσταθμισμένο/έτοιμο για λειτουργία	●	●	●	●	●	●
Ξεπεράστηκε η περιοχή αυτοχωροστάθμισης	2x/s	○	●	●	●	●
Ενεργοποιημένη προειδοποίηση σοκ	●	●	●	●	●	●
Διεγερμένη προειδοποίηση σοκ	2x/s	○	●	●	●	2x/s
Τάση μπαταρίας για λειτουργία ≤2 h	●	●	●	●	●	2x/s
Άδεια μπαταρία	○	○	○	○	○	●

\* σε γραμμική και περιστροφική λειτουργία

2x/s Συχνότητα αναβοσβήσματος (δύο φορές το δευτερόλεπτο)

- Συνεχής λειτουργία
- Διακοπή λειτουργίας

## Συντήρηση και Service

### Συντήρηση και καθαρισμός

Να διατηρείτε το περιστρεφόμενο λέιζερ και το φορτιστή διαρκώς σε καθαρή κατάσταση.

Να μην βυθίζετε το περιστρεφόμενο λέιζερ και το φορτιστή στο νερό ή σε άλλα υγρά.

Καθαρίζετε τυχόν ρύπους και βρωμιές μ' ένα υγρό, μαλακό πανί. Μην χρησιμοποιείτε μέσα καθαρισμού ή διαλύτες.

Να καθαρίζετε το περιστρεφόμενο λέιζερ τακτικά, ιδιαίτερα τις επιφάνειες γύρω από το άνοιγμα εξόδου της ακτίνας λέιζερ. Να δίνετε προσοχή σε τυχόν χνούδια.

Αν παρ' όλες τις επιμελημένες μεθόδους κατασκευής κι ελέγχου το περιστρεφόμενο λέιζερ και ο φορτιστής σταματήσουν κάποτε να λειτουργούν, τότε η επισκευή τους πρέπει να ανατεθεί σ' ένα εξουσιοδοτημένο συνεργείο για ηλεκτρικά εργαλεία της Bosch. Μην ανοίξετε ο ίδιος/η ίδια το περιστρεφόμενο λέιζερ ή/και το φορτιστή.

Όταν ζητάτε διασφαητικές πληροφορίες καθώς και όταν παραγγέλνετε ανταλλακτικά πρέπει να αναφέρετε οπωσδήποτε το 10 ψήφιο αριθμό ευρετηρίου που αναγράφεται στην πινακίδα κατασκευαστή του περιστρεφόμενου λέιζερ ή, ανάλογα, του φορτιστή.

### Service και σύμβουλος πελατών

Το Service απαντά στις ερωτήσεις σας σχετικά με την επισκευή και τη συντήρηση του προϊόντος σας καθώς και για τα αντίστοιχα ανταλλακτικά. Λεπτομερή σχέδια και πληροφορίες για τα ανταλλακτικά θα βρείτε στην ηλεκτρονική διεύθυνση:

**www.bosch-pt.com**

Η ομάδα συμβούλων της Bosch σας υποστηρίζει ευχαρίστως όταν έχετε ερωτήσεις σχετικές με την αγορά, τη χρήση και τη ρύθμιση των προϊόντων και ανταλλακτικών.

### Ελλάδα

Robert Bosch A.E.  
Ερχείας 37  
19400 Κορωπί – Αθήνα  
Tel.: +30 (0210) 57 01 270  
Fax: +30 (0210) 57 01 283  
www.bosch.com  
www.bosch-pt.gr

ABZ Service A.E.  
Tel.: +30 (0210) 57 01 380  
Fax: +30 (0210) 57 01 607

### Απόσυρση

Το περιστρεφόμενο λείζερ, ο φορτιστής και οι συσκευασίες τους πρέπει να ανακυκλώνονται με τρόπο φιλικό προς το περιβάλλον.

Να μην ρίξετε το περιστρεφόμενο λείζερ, το φορτιστή και τις μπαταρίες στα απορρίμματα του σπιτιού σας!

### Μόνο για χώρες της ΕΕ:



Σύμφωνα με την Κοινοτική Οδηγία 2002/96/ΕΚ τα άχρηστα εργαλεία μέτρησης και οι φορτιστές καθώς και σύμφωνα με την Κοινοτική Οδηγία 2006/66/ΕΚ οι χαλασμένες ή αναλωμένες μπαταρίες δεν είναι πλέον υποχρεωτικό να συλλέγονται ξεχωριστά για να ανακυκλωθούν με τρόπο φιλικό προς το περιβάλλον.

### Μπαταρίες/Επαναφορτιζόμενες μπαταρίες:

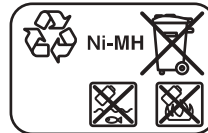

**Ni-MH:** Νικελίου-Υδριδίου μετάλλου

**Τηρούμε το δικαίωμα αλλαγών.**

## Güvenlik Talimatı

### Rotasyonlu distomat



Ölçme cihazı ile tehlikesiz ve güvenli biçimde çalışabilmek için bütün güvenlik talimatı okunmalı ve uyarılara uyulmalıdır. Ölçme cihazı üzerindeki uyarı etiketlerini

hiçbir zaman görünmez hale getirmeyin. **BU GÜVENLİK TALİMATINI GÜVENLİ BİR YERDE SAKLAYIN.**

- ▶ **Dikkat – Burada belirtilen kullanım veya ayar hükümlerine uyulmadığı veya başka yöntemler kullanıldığı takdirde cihazın çıkaracağı ışınlar kullanıcı için tehlikeli olabilir.**
- ▶ **Lazer gözlüğünü güneş gözlüğü olarak kullanmayın.** Lazer gözlüğü insan gözünü lazer ışınından korumaz, ancak lazer ışınının daha iyi görülmesini sağlar.
- ▶ **Lazer gözlüğünü güneş gözlüğü olarak veya trafikte kullanmayın.** Lazer gözlüğü mor ötesi ışınlarına (UV) karşı tam olarak koruma sağlamaz ve renk algılamasını azaltır.
- ▶ **Ölçme cihazını sadece kalifiye uzmanlara ve orijinal yedek parça kullanma koşulu ile onartın.** Bu yolla ölçme cihazının güvenliğini her zaman sağlarsınız.
- ▶ **Bu ölçme cihazı ile yakınında yanıcı sıvılar, gazlar veya tozların bulunduğu patlama tehlikesi olan yerlerde çalışmayın.** Ölçme cihazı içinde toz veya buharları tutuşturabilecek kıvılcıklar üretilir.
- ▶ **Akü paketini (kartuş aküyü) açmayın.** Kısa devre tehlikesi vardır.



**Akü paketini sıcaklığa (örneğin sürekli güneş ışınına), ateşe, suya ve neme karşı koruyun.** Patlama tehlikesi vardır.

- ▶ **Kullanım dışındaki akü paketlerini kontak uçlarını köprüleyebilecek büro ataçları, madeni paralar, anahtarlar, çiviler, vidalar veya diğer küçük metal nesnelere uzak tutun.** Akünün kontak uçlarının kısa devre yapması yanmalara veya yangına neden olabilir.

- ▶ **Yanlış kullanım durumunda aküden sıvı dışarı sızabilir. Bu sıvı ile temasa gelmeyin. Yanlışlıkla temasa gelerseniz su ile iyice yıkayın. Eğer sıvı gözlerinize gelecek olursa hemen bir hekime başvurun.** Dışarı sızan akü sıvısı cilt tahrişlerine ve yanmalara neden olabilir.
- ▶ **Akü paketini sadece bu kullanım kılavuzunda belirtilen şarj cihazı ile şarj edin.** Belirli türdeki bir akünün şarjına uygun şarj cihazının değişik türdeki akülerin şarjında kullanılması yangın tehlikesi yaratır.
- ▶ **Sadece ölçme cihazının tip etiketinde belirtilen gerilime sahip orijinal Bosch akü paketleri kullanın.** Örneğin taklitler veya işlem gören yabancı marka akü paketleri kullanıldığında, patlama sonucu yaralanmalar ve maddi hasarlar meydana gelebilir.

### GRL 250 HV

- ▶ **Bu ölçme cihazı İngilizce uyarı etiketi ile birlikte teslim edilir (grafik sayfasında 20 numara ile işaretli).**

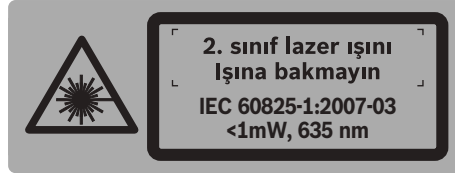

- ▶ **İlk kullanımdan önce İngilizce uyarı etiketinin üzerine cihazla birlikte teslim edilen kendi dilinizdeki uyarı etiketini yapıştırın.**
- ▶ **Lazer ışınına başkalarına veya hayvanlara doğrultmayın ve kendiniz de lazer ışınına bakmayın.** Bu ölçme cihazı IEC 60825-1 uyarınca 2. Sınıf lazer ışını üretir. Bu nedenle başkalarının gözünü kamaştırabilirsiniz.
- ▶ **Çocukların denetiminiz dışında lazerli ölçme cihazını kullanmasına izin vermeyin.** Çocuklar istemeden başkalarının gözünü kamaştırabilir.

**GRL 300 HV/GRL 300 HVG**

- Bu ölçme cihazı iki İngilizce uyarı etiketi ile teslim edilir (grafik sayfasındaki cihaz şeklinde 20 ve 21 numaralarla gösterilmektedir):

**GRL 300 HV:****GRL 300 HVG:****GRL 300 HV/GRL 300 HVG:**

- Cihazı ilk kez işleme almadan önce bu İngilizce etiketlerin üzerine kendi dilinizdeki etiketleri yapıştırın. Bu etiketler ölçme cihazı ile birlikte teslim edilir.
- Lazer ışını başkalarına veya hayvanlara doğrultmayın ve kendiniz de lazer ışınına bakmayın. Bu ölçme cihazı IEC 60825-1 uyarınca 3R lazer sınıfına giren lazer ışını üretir. Lazer ışınına doğrudan bakış – uzak mesafeden de olsa – gözle zarara verebilir.

- Lazer ışınının pencere veya ayna gibi parlak yüzeylerden yansımından kaçının. Yansıyan lazer ışını bile gözle zarara verebilir.
- Bu ölçme cihazı sadece lazerli cihazların kullanımını bilen kişiler tarafından kullanılmalıdır. EN 60825-1 hükmü kapsamında, diğer birçok husus yanında lazer ışınının göz ve cilde etkisine ilişkin biyolojik bilgiler ile tehkileler için lazer ışınına karşı alınacak korunma önlemleri hakkındaki bilgiler de girmektedir.
- Ölçme cihazını her zaman lazer ışınları göz yüksekliğinin çok üstünde veya çok altında seyredecek biçimde yerleştirin. Bu şekilde gözlerin zarar görmemesini sağlarsınız.
- Ölçme cihazının kullanılacağı alanı uygun lazer uyarı levhaları ile işaretleyin. İş olmayan kişilerin tehlike bölgesine girmesini önleyin.
- Ölçme cihazını yetkisiz kişilerin girebildiği yerlerde saklamayın. Ölçme cihazının kullanımını bilmeyen kişiler kendilerine veya başkalarına zarar verebilir.
- Lazer sınıfı 3R'ye giren ölçme cihazlarını kullanırken ulusal yönetmelik hükümlerine uyun. Bu yönetmeliklere uyulmadığı takdirde yaralanmalar olabilir.
- Lazer ışını alanının kontrol altında olmasını veya kapatılmasını sağlayın. Lazer ışınının kontrol altındaki bir alanda sınırlanması başkalarının gözlerinin zarar görmesini önler.

## Akü şarj cihazı



**Bütün uyarıları ve talimat hükümlerini okuyun.** Açıklanan uyarılara ve talimat hükümlerine uyulmadığı takdirde elektrik çarpmalarına, yangınlara ve/veya ağır yaralanmalara neden olunabilir.



**Şarj cihazını yağmur ve neme karşı koruyun.** Şarj cihazının içine su sızması elektrik çarpma tehlikesini artırır.

- ▶ **Bu şarj cihazı ile yabancı marka aküleri şarj etmeyin.** Bu şarj cihazı sadece rotasyonlu distomat içine yerleştirilmiş olan orjinal Bosch akü paketlerinin şarjına uygundur. Yabancı marka aküler şarj edilirken yangın ve patlama tehlikesi ortaya çıkabilir.
- ▶ **Şarj cihazını temiz tutun.** Kirlenme nedeniyle elektrik çarpma tehlikesi ortaya çıkar.
- ▶ **Her kullanımdan önce şarj cihazını, kabloyu ve fişi kontrol edin. Hasar tespit ederseniz şarj cihazını kullanmayın. Şarj cihazını kendiniz açmayın, sadece kalifiye elemanlara veya uzmanlara açtırın ve sadece orijinal yedek parçalar kullanın.** Hasarlı şarj cihazı, kablo ve fişler elektrik çarpma tehlikesini artırır.
- ▶ **Şarj cihazını kolay tutuşan zeminlerde kullanmayın (örneğin kağıt, tekstil malzemesi vb.).** Şarj işlemi sırasında şarj cihazında meydana gelen ısınma yangın tehlikesi doğurur.
- ▶ **Yanlış kullanım durumunda aküden sıvı dışarı sızabilir. Bu sıvı ile temasa gelmeyin. Yanlışlıkla temasa gelerseniz su ile iyice yıkayın. Eğer sıvı gözlerinize gelecek olursa hemen bir hekime başvurun.** Dışarı sızan akü sıvısı cilt tahrişlerine ve yanmalara neden olabilir.
- ▶ **Çocuklara dikkat edin ve şarj cihazı ile oynamadıklarından emin olun.**
- ▶ **Zihinsel veya fiziksel engelli kişiler şarj cihazını sadece denetim ve gözetim altında veya yönlendirme altında izin verildiği takdirde kullanabilirler.** Dikkatli bir yönlendirme hatalı kullanım ve yaralanma tehlikesini azaltır.

## Fonksiyon tanımı

Lütfen rotasyonlu distomatın ve şarj cihazının şeklinin bulunduğu kapak sayfasını açın ve kullanım kılavuzunu okuduğunuz sürece açık tutun.

## Usulüne uygun kullanım

### Rotasyonlu distomat

Bu ölçme cihazı hassas yataylıkların, dikeyliklerin ve hizalamaların belirlenmesi ve kontrolü için geliştirilmiştir.

Bu ölçme cihazı hem kapalı mekanlarda hem de açık havada kullanılmaya uygundur.

**Teknik veriler**

Rotasyonlu distomat	GRL 250 HV Professional	GRL 300 HV Professional	GRL 300 HVG Professional
Ürün kodu	3 601 K61 60.	3 601 K61 50.	3 601 K61 70.
Çalışma alanı (yarıçap) <sup>1)</sup>			
– Lazer algılayıcı olmadan, yak.	30 m	30 m	50 m
– Lazer algılayıcı ile, yak.	125 m	150 m	150 m
Nivelman hassaslığı <sup>1) 2)</sup>	±0,1 mm/m	±0,1 mm/m	±0,1 mm/m
Otomatik nivelman, tipik	±8 % (±5°)	±8 % (±5°)	±8 % (±5°)
Nivelman süresi, tipik	15 s	15 s	15 s
Rotasyon hızı	150/300/600 dev/dak	150/300/600 dev/dak	150/300/600 dev/dak
Çizgisel işletimde aralık açısı	10/25/50°	10/25/50°	10/25/50°
İşletme sıcaklığı	-10 ... +50 °C	-10 ... +50 °C	0 ... +40 °C
Saklama sıcaklığı	-20 ... +70 °C	-20 ... +70 °C	-20 ... +70 °C
Maksimum nispi hava nemi	90 %	90 %	90 %
Lazer sınıfı	2	3R	3R
Lazer tipi	635 nm, <1 mW	635 nm, <5 mW	532 nm, <5 mW
Ø Çıkış deliğinde lazer ışını, yak. <sup>1)</sup>	5 mm	5 mm	5 mm
Sehpa girişi (yatay)	5/8"-11	5/8"-11	5/8"-11
Aküler (NiMH)	2 x 1,2 V HR20 (D) (9 Ah)	2 x 1,2 V HR20 (D) (9 Ah)	2 x 1,2 V HR20 (D) (9 Ah)
Bataryalar (Alkali-Mangan)	2 x 1,5 V LR20 (D)	2 x 1,5 V LR20 (D)	2 x 1,5 V LR20 (D)
İşletme süresi, yak.			
– Aküler (NiMH)	40 h	30 h	20 h
– Bataryalar (Alkali-Mangan)	60 h	50 h	30 h
Ağırlığı EPTA-Procedure 01/2003'e göre	1,8 kg	1,8 kg	1,8 kg
Ölçüleri	190 x 180 x 170 mm	190 x 180 x 170 mm	190 x 180 x 170 mm
Koruma türü	IP 54 (Toza ve püsküren suya karşı korunmalı)	IP 54 (Toza ve püsküren suya karşı korunmalı)	IP 54 (Toza ve püsküren suya karşı korunmalı)

1) 20 °C

2) Eksenler boyunca

Lütfen aletinizin tip etiketi üzerindeki ürün koduna dikkat edin, tek tek aletlerin ürün kodları değişik olabilir.

Ölçme cihazınızın tam olarak belirlenmesi tip etiketi üzerindeki seri numarası **19** ile olur.

## 184 | Türkçe

**Şarj cihazı**

Ürün kodu		2 610 A13 782
Anma gerilimi	V~	100–240
Frekans	Hz	50/60
Akü şarj gerilimi	V=	7,5
Şarj akımı	A	1,0
Müsaade edilen şarj sıcaklık aralığı	°C	0–45
Şarj süresi	h	14
Akü hücrelerinin sayısı		2
Anma gerilimi (Aküler)	V=	2 x 1,2
Ağırlığı EPTA-Procedure 01/2003'e göre	kg	0,2
Koruma sınıfı		□/II

**Şekli gösterilen elemanlar**

Şekli gösterilen elemanların numaraları rotasyonlu distomatın ve şarj cihazının şeklinin bulunduğu grafik sayfasındaki numaralarla aynıdır.

- 1 Şok uyarı göstergesi
- 2 Şok uyarı tuşu
- 3 Nivelman otomatığı göstergesi
- 4 Rotasyonlu distomat açma/kapama tuşu
- 5 Rotasyonlu işletim ve rotasyon hızı seçme tuşu
- 6 Değişken lazer ışını
- 7 Uzaktan kumanda için algılama merceği
- 8 Lazer ışını çıkış deliği
- 9 Dik ışın
- 10 Rotasyon düğmesi
- 11 Çizgisel işletim ve çizgi boyu seçme tuşu
- 12 Şarj durumu göstergesi
- 13 Kartuş akü\*
- 14 Batarya gözü
- 15 Batarya gözü kapak kilidi
- 16 Akü paketi (kartuş akü) kilidi\*
- 17 Şarj fişi soketi\*

18 Sehpa girişi 5/8"

19 Seri numarası

20 Lazer uyarı etiketi

21 Lazer ışını çıkış deliği uyarı etiketi (GRL 300 HV/GRL 300 HVG)

22 Şarj cihazı\*

23 Şarj cihazı şebeke bağlantı fişi\*

24 Şarj fişi\*

25 Uzaktan kumanda\*

26 Sehpa\*

27 Distomat-Ölçme latası\*

28 Lazer algılayıcı\*

29 Lazer gözlüğü\*

30 Duvar mesnedi/Doğrultma ünitesi\*

31 Duvar mesnedi tespit vidası\*

32 Doğrultma ünitesi vidası\*

33 Duvar mesnedinde 5/8"-Vida\*

34 Ayaklı ölçme latası\*

35 Tavan ölçme latası\*

36 Çanta

\* Şekli gösterilen veya tanımlanan aksesuar standart teslimat kapsamında değildir.



## Montaj

### Rotasyonlu distomatın enerji ikmali

#### Bataryalarla/Akülerle İşletim

Bu ölçme cihazının alkali mangan bataryalarla kullanılması tavsiye edilir.

Batarya gözünü **14** açmak için kilidi **15** konumuna çevirin ve batarya gözünü dışarı çekin .

Bataryaları yerleştirirken batarya gözü içindeki şekillerde gösterilen doğru kutuplamaya dikkat edin.

Daima bataryaların hepsini birden değiştirin. Aynı üreticinin aynı kapasitedeki bataryalarını kullanın.

Batarya gözünü **14** kapatın ve kilidi **15** konumuna çevirin .

Bataryaları yanlış yerleştirdiyseniz ölçme cihazı açılmaz. Bataryaları doğru kutuplama yaparak yerleştirin.

- ▶ **Cihazınızı uzun süre kullanmayacasanız bataryaları cihazdan çıkarın.** Uzun süre kullanılmayan bataryalar oksitlenir ve kendiliğinden boşalır.

#### Akü paketi ile İşletim

İlk kullanımdan önce akü paketini **13** şarj edin. Akü paketi sadece kendisi için öngörülen şarj cihazı **22** ile şarj edilebilir.

- ▶ **Şebeke gerilimine dikkat edin!** Akım kaynağının gerilimi şarj cihazının tip etiketindeki verilere uymalıdır. 230 V işaretli şarj cihazları 220 V ile de çalıştırılabilir.

Akım şebekenize uygun şebeke bağlantı fişini **23** şarj cihazına **22** takın ve kavrama yapmasını sağlayın.

Şarj cihazının şarj fişini **24** akü paketinin soketine **17** takın. Şarj cihazını akım şebekesine bağlayın. Boş akü paketinin şarjı yaklaşık 14 h sürer. Şarj cihazı ve akü paketi aşırı şarja karşı emniyetlidir.

Yeni veya uzun süre kullanılmamış bir akü paketi tam performansına ancak yaklaşık 5 kez şarj-deşarj olduktan sonra ulaşır.

Akü paketini **13** her kullanımdan sonra şarj etmeyin, aksi takdirde kapasitesi düşer. Akü paketini ancak şarj durumu göstergesi **12** yanıp sönerse veya sürekli yanarsa şarj edin.

Şarj edildikten sonra işletim süresi belirgin ölçüde düşük oluyorsa kartuş akü kullanım ömrünü tamamlamış demektir ve yenilenmelidir.

Kartuş akü boş durumda iken de ölçme cihazınızı akım şebekesine bağlı şarj cihazı **22** ile de çalıştırabilirsiniz. Ölçme cihazını kapatın, kartuş aküyü yaklaşık 10 dakika şarj edin ve ölçme cihazını şarj cihazı akım şebekesine bağlı iken tekrar açın.

Akü paketini (kartuş aküyü) **13** değiştirmek için kilidi **16** ilgili konuma çevirin  ve akü paketini **13** çıkarın.

Yeni akü paketini yerine yerleştirin ve kilidi **16** ilgili konuma çevirin .

- ▶ **Uzun süre kullanmayacasanız akü paketini ölçme cihazından çıkarın.** Aküler uzun süre kullanım dışı kaldıklarında paslanabilir ve kendiliğinden boşalabilir.

#### Şarj durumu göstergesi

Şarj durumu göstergesi **12** kırmızı olarak yanıp sönmeye başladıktan sonra ölçme cihazı 2 saat daha çalıştırılabilir.

Şarj durumu göstergesi **12** sürekli kırmızı yanmaya başladıktan sonra artık ölçme mümkün değildir. Ölçme cihazı 1 dakika sonra otomatik olarak kapanır.

## İşletme

### Rotasyonlu distomatın işleme alınması

- ▶ **Ölçme cihazınızı nemden/ıslaklıktan ve doğrudan güneş ışınından koruyun.**
- ▶ **Ölçme cihazını aşırı sıcaklıklara ve büyük sıcaklık değişikliklerine maruz bırakmayın.** Örneğin cihazı uzun süre otomobil içinde bırakmayın. Büyük sıcaklık değişikliklerinde ölçme cihazını çalıştırmadan önce bir süre sıcaklık dengelenmesini bekleyin. Aşırı sıcaklıklarda veya büyük sıcaklık değişikliklerinde ölçme cihazının hassaslığı kaybolabilir.
- ▶ **Ölçme cihazını şiddetli çarpma ve düşmelerden koruyun.** Şiddetli dış etkilere maruz kaldığında ölçme cihazı ile çalışmaya devam etmeden önce daima hassaslık kontrolü yapın (Bakınız: "Rotasyonlu distomatın nivelman hassaslığı", sayfa 188).

### Ölçme cihazının yerleştirilmesi



Yatay konum



Dikey konum

Ölçme cihazını sağlam bir zemine, yatay veya dikey konumda yerleştirin, bir sehpa ya da doğrualma ünitesi bir duvar mesnedine 30 monte edin.

Yüksek nivelman hassaslığı nedeniyle ölçme cihazı sarsıntı ve konum değişmelerine tepki gösterir. Tekrar tekrar nivelman yapmak zorunda kalmamak ve işleme ara vermemek için ölçme cihazının sağlam bir konumda olmasına dikkat edin.

### Açma/kapama

- ▶ **Lazer ışını başkalarına veya hayvanlara doğrultmayın (özellikle göz hizasında) ve (uzak mesafeden de olsa) lazer ışınına bakmayın.** Ölçme cihazı açıldıktan hemen sonra dikey hizalama ışını 9 ve değişken lazer ışını 6 gönderir.

Ölçme cihazını **açmak** için açma/kapama tuşuna 4 basın. Göstergeler 1, 3 ve 12 kısa süre yanar. Ölçme cihazı hemen otomatik nivelmana başlar. Nivelman esnasında nivelman göstergesi 3 yeşil olarak yanıp söner ve lazer noktasal işletimde yanıp söner.

Nivelman göstergesi 3 sürekli olarak yeşil yanmaya başlayınca ve lazer sürekli olarak yanınca ölçme cihazının nivelmanı yapılmış demektir. Nivelman işlemi bittikten sonra ölçme cihazı otomatik olarak rotasyonlu işleme geçer. İşletim tuşları 5 ve 11 ile nivelman esnasında da işletim türünü tespit edebilirsiniz (Bakınız: "Rotasyonlu distomat işletim türleri", sayfa 186). Bu durumda ölçme cihazı nivelman işlemi bittikten sonra seçilmiş bulunan işletim türünde çalışır.

Ölçme cihazını **kapatmak** için açma/kapama tuşuna 4 yeniden basın.

- ▶ **Açık durumdaki ölçme cihazını bırakıp gitmeyin ve işiniz bitince cihazı kapatın.** Lazer ışını başkalarının gözünü alabilir.

Ölçme cihazı 2 saatten fazla otomatik nivelman alanı dışında kalırsa ve şok uyarısı 2 saatten fazla devrede kalırsa, cihaz bataryaları korumak üzere otomatik olarak kapanır (Bakınız: "Rotasyonlu distomat nivelman otomatığı", sayfa 187). Bu durumda ölçme cihazını yeniden konumlandırın ve tekrar açın.

### Rotasyonlu distomat işletim türleri

#### Genel görünüş

Her üç işletim türü de cihazın yatay ve dikey konumunda mümkündür.



#### Rotasyonlu işletim

Rotasyonlu işletim özellikle lazer algılayıcı kullanılırken tavsiye edilir. Çeşitli rotasyon hızları arasında seçme yapabilirsiniz.



### Çizgisel işletim

Bu işletim türünde değişken lazer ışını sınırlı bir açıklık açısında hareket eder. Bu nedenle lazer ışınının görünürlüğü rotasyonlu işleme oranla daha iyidir. Çeşitli açıklık açıları arasında seçme yapabilirsiniz.

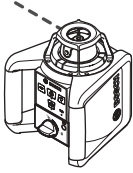

### Noktasal işletim

Bu işletim türünde değişken lazer ışınının görünürlüğü en yüksek düzeydedir. Bu işletim türü örneğin yüksekliklerin basitçe aktarılmasına veya hizalamaların kontrolüne yarar.



### Rotasyonlu işletim (150/300/600 dev/dak)

Her açılıştan sonra ölçme cihazı orta rotasyon hızındaki rotasyonlu işletimde bulunur.

Çizgisel işletimden rotasyonlu işleme geçmek için rotasyonlu işletim tuşuna **5** basın. Rotasyonlu işletim orta rotasyon hızıyla başlar.

Rotasyon hızını değiştirmek için, istediğiniz rotasyon hızına erişilinceye kadar rotasyonlu işletim tuşuna **5** yeniden basın.

Lazer algılayıcı ile çalışırken en yüksek rotasyon hızını seçmeniz gerekir. Lazer algılayıcı olmadan çalışırken lazer ışınının görünürlüğünü iyileştirmek için rotasyon hızını düşürün ve lazer gözlüğü **29** kullanın.



### Çizgisel işletim, noktasal işletim (10°/25°/50°, 0°)

Çizgisel işleme veya noktasal işleme geçmek için çizgisel işletim tuşuna **11** basın. Ölçme cihazı en küçük açıklık açısı ile çizgisel işleme geçer.

Açıklık açısını değiştirmek için çizgisel işletim tuşuna **11** basın. Açıklık açısı iki kademe halinde büyür ve aynı anda her kademeye ait rotasyon hızı yükselir. Çizgisel işletim tuşuna **11** üçüncü kez basıldığında ölçme cihazı kısa süre içinde noktasal işleme geçer. Tuşa **11** yeniden basıldığında en küçük açıklık açısı ile çizgisel işleme geçilir.

**Açıklama:** Atalet nedeniyle lazer, lazer çizgisinin son noktasını biraz aşabilir.

Rotasyon düzlemindeki lazer çizgisini veya lazer noktasını konumlandırmak için rotasyon düğmesini **10** elinizle istediğiniz pozisyona çevirin veya uzaktan kumandayı **25** kullanın.

### Dikey konumda rotasyon düzlemini çevirmek

Ölçme cihazı dikey konumda iken lazer noktasını, lazer çizgisini veya rotasyon düzlemini uzaktan kumanda **25** yardımı ile dikey eksende çevirebilirsiniz. Bunu yaparken uzaktan kumandanın kullanım kılavuzundaki açıklamalara uyun.

### Rotasyonlu distomat nivelman otomatığı

#### Genel görünüş

Açıldıktan sonra ölçme cihazı otomatik olarak yatay veya dikey konumu algılar. Yatay ve dikey konumlar arasında değiştirme yapmak için cihazı kapatın, konumlandırın ve yeniden açın.

Açıldıktan sonra ölçme cihazı yataylığı ve dikeyliği kontrol eder ve %8'lik (5°) otomatik nivelman alanındaki sapmaları otomatik olarak giderir.

Ölçme cihazı açıldıktan sonra veya pozisyon değişikliğinden sonra %8'den daha eğik duruyorsa, nivelman mümkün değildir. Bu durumda rotor durur, lazer yanıp söner ve nivelman göstergesi **3** sürekli kırmızı olarak yanar. Ölçme cihazını yeniden konumlandırın ve nivelman işlemini bekleyin. Yeniden konumlandırma yapılmazsa 2 dakika sonra lazer ve 2 saat sonra ölçme cihazı otomatik olarak kapanır.

Ölçme cihazının nivelmanı yapıldıktan sonra yatay ve dikey konum sürekli olarak kontrol edilir. Konum değişikliklerinde yeniden otomatik nivelman yapılır. Hatalı ölçmelere neden olmamak için nivelman işlemi esnasında rotor durur, lazer yanıp söner ve nivelman göstergesi **3** yeşil olarak yanıp söner.



### Şok uyarı fonksiyonu

Bu ölçme cihazının bir şok uyarı fonksiyonu vardır ve bu fonksiyon, konum değişikliklerinde veya ölçme cihazının sarsıntılarında veya zeminin titreşiminde nivelmanın değişik yükseklikte yapılmasını ve dolayısı ile yükseklik hatalarını önler.

Şok uyarısını **açmak** için şok uyarı tuşuna **2** basın. Şok uyarı göstergesi **1** sürekli yeşil olarak yanar ve 30 saniye sonra şok uyarı işlevi aktif hale gelir.

Ölçme cihazının konum değişikliğinde nivelman hassaslığı alanı aşılabilecek olursa veya şiddetli bir sarsıntı algılanırsa, şok uyarı işlevi devreye girer: Rotasyon durdurulur, lazer yanıp söner, nivelman göstergesi **3** söner ve şok uyarı göstergesi **1** kırmızı olarak yanıp sönmeye başlar. Güncel işletim türü hafızaya alınır.

Şok uyarı işlevi devreye girince şok uyarı tuşuna **2** basın. Şok uyarı işlevi yeniden başlatılır ve ölçme cihazı nivelmana başlar. Ölçme cihazının nivelmanı tamamlandıktan sonra (nivelman göstergesi **3** sürekli yeşil yanar), cihaz hafızaya alınmış olan işletim türünde çalışmaya başlar. Bu durumda bir referans noktası yardımı ile lazer ışınının yüksekliğini kontrol edin ve gerekiyorsa yüksekliği düzeltin.

Şok uyarı işlevi devrede iken tuşa **2** basılarak işlev yeniden devreye alınmazsa; 2 dakika sonra lazer ve 2 saat sonra da ölçme cihazı otomatik olarak kapanır.

Şok uyarı işlevini **kapatmak** için şok uyarı tuşuna **2** bir kez basın; şok uyarısı devrede iken de (şok uyarı göstergesi **1** kırmızı olarak yanıp söner) iki kez basın. Şok uyarı işlevi kapalı iken şok uyarı göstergesi **1** söner.

### Rotasyonlu distomatın nivelman hassaslığı

#### Hassaslığı etkileyen faktörler

En büyük etkiyi çevre sıcaklığı gösterir. Özellikle zeminden tavana doğru oluşan sıcaklık farkları lazer ışınına saptırabilir.

Sapmalar 20 m'den itibaren önem kazanır ve 100 m'deki sapmalar 20 m'deki sapmaların iki veya üç katı olabilir.

Sıcaklık farklılaşması zemine yakın yerlerde daha fazla olduğu için 20 m'lik ölçme işlemlerinden itibaren cihazı daima bir sehpa üzerine koymalısınız. Ayrıca cihazı mümkünse çalışma alanının ortasına yerleştirin.

#### Ölçme cihazının hassaslık kontrolü

Dış etkiler yanında cihaza özgü etkiler de (örneğin düşme ve çarpmalar) sapmalara neden olabilir. Bu nedenle her kullanımdan önce ölçme cihazının hassaslığını kontrol edin.

Kontrol işlemi için A ve B duvarları arasında engeli bulunmayan 20 m'lik – serbest bir ölçme hattına ihtiyacınız vardır. – Ölçme cihazı yatay konumda iken X ve Y eksenleri üzerinden dolaylı bir ölçme yapmalısınız (pozitif ve negatif) (4 komple ölçme işlemi).

- Ölçme cihazını yatay konumda A duvarı yakınına bir sehpa (aksesuar) **26** monte edin veya sağlam düz bir zemine yerleştirin. Ölçme cihazını çalıştırın.

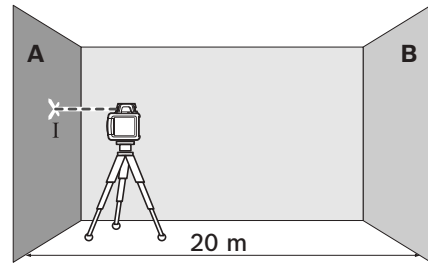

- Nivelman işlemi bittikten sonra lazer ışınına A duvarının yakınında noktasal işleme doğrultun. Duvardaki lazer ışını noktasının ortasını işaretleyin (Nokta I).

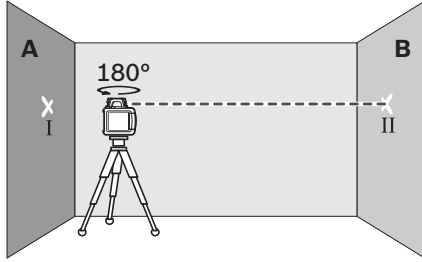

- Ölçme cihazını 180° çevirin, nivelman işleminin yapılmasını bekleyin ve karşı B duvarındaki lazer ışını noktasının ortasını işaretleyin (Nokta II).
- Ölçme cihazını döndürmeden - B duvarının - yakınına yerleştirin ve nivelmana bırakın.

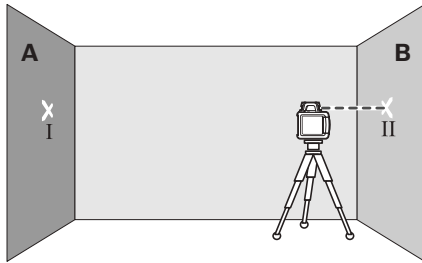

- Ölçme cihazının yüksekliğini öyle ayarlayın ki (sehpa veya gerekiyorsa alta koyacağınız parçalarla), lazer ışını noktasının ortası daha önce B duvarında işaretlediğiniz nokta II ile aynı seviyede olsun.

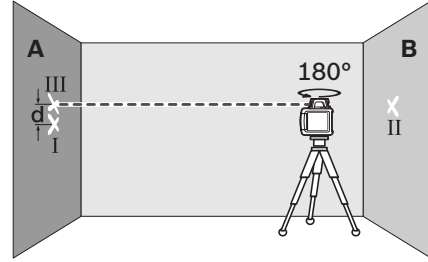

- Ölçme cihazını yüksekliği değiştirmeden 180° çevirin. Nivelman yaptırın ve A duvarındaki lazer ışını noktasının ortasını işaretleyin (Nokta III). Bu esnada nokta III'ün mümkün olduğu kadar dik veya nokta I'in altında olmasına dikkat edin.
- A duvarında işaretlenmiş bulunan **d** I ve III noktaları arasındaki fark, ölçme cihazının ölçüm yapılan eksenenden yaptığı sapmayı gösterir.

Diğer üç eksene ait ölçme işlemini tekrarlayın. Ölçme cihazını her ölçme işleminin başında 90° çevirin.

2 x 20 m = 40 m'lik ölçme hattında müsaade edilen maksimum sapma:

40 m x ±0,1 mm/m = ±4 mm.

Nokta I ve III arasındaki fark **d** bundan sonraki her dört ölçmede en fazla 4 mm olmalıdır.

Ölçme cihazı dört ölçme işleminin birinde maksimum sapmayı aşacak olursa bir Bosch Müşteri Servisine başvurun.

### Çalışırken dikkat edilecek hususlar

- **İşaretlemek için lütfen sadece lazer noktasının ortasını kullanın.** Lazer noktasının büyüklüğü uzaklığa bağlı olarak değişir.

#### Lazer gözlüğü (aksesuar)

Lazer gözlüğü çevredeki ışıkları filtre eder. Bu nedenle lazerin kırmızı ışığı göz tarafından daha parlak algılanır.

- **Lazer gözlüğünü güneş gözlüğü olarak kullanmayın.** Lazer gözlüğü insan gözünü lazer ışınından korumaz, ancak lazer ışınının daha iyi görülmesini sağlar.
- **Lazer gözlüğünü güneş gözlüğü olarak veya trafikte kullanmayın.** Lazer gözlüğü mor ötesi ışınlarına (UV) karşı tam olarak koruma sağlamaz ve renk algılamasını azaltır.

#### Lazer algılayıcı ile çalışmak (aksesuar)

Elverişsiz ışık koşullarında (aydınlık ortam, doğrudan gelen güneş ışığı) ve uzak mesafelerde lazer ışınını daha iyi rahat bulabilmek için lazer algılayıcı **28** kullanın.

Lazer algılayıcı ile çalışırken en yüksek rotasyon hızlı rotasyonlu işletimi seçin.

Lazer algılayıcı ile çalışmak için bu kullanım kılavuzunu okuyun ve içindeki uyarılara uyun.

#### Uzaktan kumanda sistemi ile çalışmak (aksesuar)

Kumanda tuşlarına basılırken cihaz nivelmandan çıkarılabilir ve rotasyon kısa süre için durur. Uzaktan kumanda **25** sisteminin kullanılmasıyla bu etki ortadan kaldırılır.

Uzaktan kumanda algılama mercekleri **7** ölçme cihazının üç tarafında ve ön taraftaki kontrol alanının üstünde bulunur.

#### Sehpa ile çalışmak (aksesuar)

Bu ölçme cihazının sehpa üzerinde yatay işletim için 5/8"lik bir sehpa girişi vardır. Ölçme cihazının sehpa girişini **18** 5/8"-dişine yerleştirin ve sehpanın tespit vidası ile sıkın.

Çıkış çubuğunda ölçü cetveli bulunan bir sehpa da **26** yüksekliği direkt olarak ayarlayabilirsiniz.

#### Duvar mesnedi ve doğrultma ünitesi ile çalışmak (aksesuar) (Bakınız: Şekil A)

Ölçme cihazını doğrultma ünitesi duvar mesnedine, **30** takabilirsiniz. Bunun için duvar mesnedinin 5/8" vidasını **33** ölçme cihazındaki sehpa girişine **18** vidalayın.

Bir duvara montaj: Bir duvara montaj özellikle sehparın çıkış çubuklarının üstünde çalışırken veya sehpasız olarak pek sağlam olmayan zeminlerde çalışırken gereklidir. Bu amaçla duvar mesnedini **30** ölçme cihazı takılı halde bir duvara mümkün olduğu kadar dik tespit edin.

Duvar mesnedine, **30** takmak için ya tespit vidasını, **31** bir çıtaya maksimum 8 mm aralıkla tespit edebilirsiniz veya onu iki kancaya takabilirsiniz.

Bir sehpa montaj: Duvar mesnedini **30** arka taraftaki sehpa girişi ile bir sehpa vidalayabilirsiniz. Bu tespit işlemi özellikle rotasyon düzleminin bir referans çizgisine doğrultulmasının gerekli olduğu işlerde tavsiye edilir.

Doğrultma ünitesi yardımı ile ölçme cihazını dikey olarak (duvara montaj durumunda) veya yatay olarak (bir sehpa montajda) yaklaşık 16 cm aralığında kaydırabilirsiniz. Bunun için doğrultma ünitesindeki vidayı **32** gevşetin, ölçme cihazını istediğiniz pozisyona kaydırın ve vidayı **32** tekrar sıkın.

#### Tavan ölçme levhası ile çalışmak (Bakınız: Şekil A)

Tavan ölçme levhası **35** örneğin asma tavanların yüksekliğinin basit biçimde doğrultulması için kullanılabilir. Tavan ölçme levhasını mıknatıslı tutucu ile örneğin bir taşıyıcıya tespit edin.

Tavan ölçme levhasının yansıtma yapan yarısı elverişsiz aydınlatma koşullarında lazer ışınının görünürlüğünü iyileştirir, saydam olan diğer yarısı ise lazer ışınının arka taraftan da görünmesine olanak sağlar.

### Ölçme levhası ile çalışmak (aksesuar)

Ölçme levhası **34** yardımı ile lazer işaretini zemine veya lazer yüksekliğinde duvara aktarabilirsiniz.

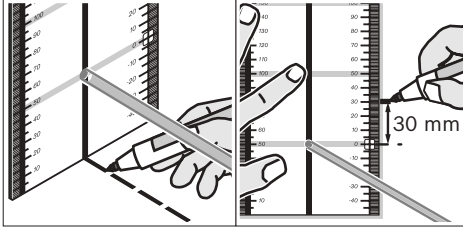

Sıfır alanı ve skala yardımı ile istenen yükseklikten farkı ölçerek öteki tarafa aktarabilirsiniz. Bu sayede ölçme cihazının aktarılacak yüksekliğe hassas biçimde ayarlanması gerekmez.

Ölçme levhasının **34** yansıtıcı bir kaplaması vardır ve bu kaplama lazer ışınının uzak mesafelerden veya şiddetli güneş ışığında görünürlülüğünü artırır. Parlaklığın güçlendirildiğini ancak lazer ışınına paralel olarak ölçme levhasına bakınca fark edersiniz.

### Ölçme latası ile çalışmak (aksesuar) (Bakınız: Şekil H)

Dış ve iç bükey yüzeylerin kontrolü veya meyillerin aktarılmasında lazer algılayıcı ile birlikte ölçme latasının **27** kullanılmasında yarar vardır.

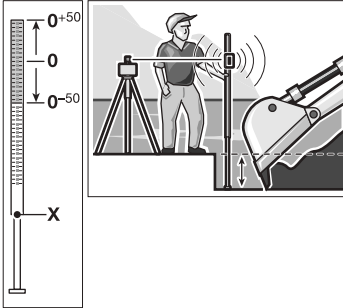

Ölçme latasının **27** üst tarafına bir nispi ölçme skalası ( $\pm 50$  cm) çizilmiştir. Bu skalanın sıfır yüksekliğini alttaki çıkıntıda önceden seçebilirsiniz. Bu sayede gerekli yükseklikten olan sapmaları doğrudan okuyabilirsiniz.

### İş örnekleri

#### Yüksekliklerin aktarılması/kontrolü (Bakınız: Şekil B)

Ölçme cihazını yatay konumda sağlam bir zemine veya sehpa **26** (aksesuar) yerleştirin.

Sehpa ile çalışırken: Lazer ışını istediğiniz yüksekliğe doğrultun. Hedef yerine yüksekliği aktarın veya yüksekliği kontrol edin.

Sehpasız çalışırken: Ölçme levhası **34** yardımı ile lazer ışını ile referans noktası yüksekliği arasındaki yükseklik farkını tespit edin. Öltüğünüz yükseklik farkını hedef noktasına aktarın veya bu yüksekliği kontrol edin.

#### Hizalama ışınının paralel olarak doğrultulması/dik açılarının aktarılması (Bakınız: Şekil C)

Dik açılarının aktarılması veya separatörlerin doğrultulması gerektiğinde dik ışını **9** paralel olarak, yani bir referans çizgisine (örneğin bir duvara) aynı uzaklıkta doğrultun. Bunu yapmak için ölçme cihazını dikey konumda yerleştirin ve öyle konumlandırın ki, dikey ışın referans çizgisine mümkün olduğu kadar paralel olsun.

Hassas konumlandırma yapmak için ölçme levhası yardımı ile dikey ışınla referans çizgi arasındaki mesafeyi ölçme cihazında ölçün.

Tam ve hassas konumlandırma için hizalama ışını ile referans çizgi arasındaki mesafeyi ölçme levhası **34** yardımı ile doğrudan ölçme cihazında ölçün. Hizalama ışını ile referans çizgisi arasındaki mesafeyi ölçme cihazından mümkün olduğu kadar uzak bir mesafeden yeniden ölçün. Hizalama ışını öyle doğrultun ki, mesafe doğrudan ölçme cihazında yapılan ölçüm kadar olsun.

Hizalama çizgisine **9** ait dik açı değişken lazer ışını **6** ile gösterilir.

#### Dikey/yatay düzlemlerin gösterilmesi (Bakınız: Şekil D)

Dikey veya yatay bir düzlemin gösterilmesi için ölçme cihazını dikey konuma getirin. Dikey düzlemin bir referans çizgisine dik olması gerekiyorsa (örneğin duvar), hizalama ışını **9** bu referans çizgisine doğrultun.

Diklik değişken lazer ışını **6** ile gösterilir.

### Lazer algılayıcı olmadan çalışmak (Bakınız: Şekil E)

Elverişli ışık koşullarında (gölge veya loş ortamda) ve kısa mesafelerde lazer algılayıcı olmadan çalışabilirsiniz. Lazer ışınının daha iyi görünmesi için ya çizgisel işletimi seçin ya da noktasal işletimi seçin ve rotasyon düğmesini **10** elinizle hedef noktaya çevirin.

### Lazer algılayıcı ile çalışmak (Bakınız: Şekil F)

Elverişsiz ışık koşullarında (aydınlık ortamlarda, doğrudan güneş ışını altında) ve büyük mesafelerde lazer ışınının daha iyi görünmesi için lazer algılayıcı kullanın. Lazer algılayıcı ile çalışırken en yüksek rotasyon hızıyla rotasyonlu işletimi seçin.

### Uzak mesafelerden ölçme (Bakınız: Şekil G)

Uzak mesafelerden ölçme yaparken lazer ışınının bulunabilmesi için lazer algılayıcının kullanılması gerekir. Olumsuz etkileri önlemek için ölçme cihazını her zaman çalışma yüzeyinin ortasına ve bir sehpa üzerine yerleştirin.

### Açık havada çalışmak (Bakınız: Şekil H)

Açık havada çalışırken daima lazer algılayıcının kullanılması gerekir.

Fazla güvenli olmayan zeminlerde çalışırken ölçme cihazını bir sehpa üzerine **26** takın. Zemin hareketlerinden veya ölçme cihazının sarsıntılarında kaynaklanabilecek hatalı ölçmelerden kaçınmak için şok uyarı işlevini aktif hale getirin.

## Göstergelerin genel görünüşü

	Lazer ışını	Lazer ışınının rotasyonu*	Yeşil	Kırmızı	Yeşil	Kırmızı
Ölçme cihazının açılması (1 sn otomatik test)			●		●	●
İlk veya daha sonraki nivelman	2x/s	○	2x/s			
Ölçme cihazının nivelmanı/işletime hazır	●	●	●			
Otomatik nivelman alanı aşıldı	2x/s	○		●		
Şok uyarısı aktif					●	
Şok uyarısı devrede	2x/s	○			2x/s	
Batarya gerilimi $\leq 2$ saatlik işletim için						2x/s
Bataryalar boş	○	○				●

\* Çizgisel ve rotasyonlu işletimde  
 2x/s Yanıp sönme frekansı (saniyede iki kez)  
 ● Sürekli işletim  
 ○ Fonksiyon durduruldu



## Bakım ve servis

### Bakım ve temizlik

Rotasyonlu distomatı ve şarj cihazını her zaman temiz tutun.

Rotasyonlu distomatı ve şarj cihazını suya veya başka sıvılara daldırmayın.

Kirleri ve pislikleri nemli, temiz bir bezle silin. Deterjan veya çözücü madde kullanmayın.

Rotasyonlu distomatı, özellikle lazer ışını çıkış deliği bölgesini düzenli aralıklarla temizleyin ve tüylenme veya ipliklenme olmamasına dikkat edin.

Dikkatli üretim süreci ve test uygulamalarına rağmen rotasyon distomat veya şarj cihazı arıza yapacak olursa, onarım mutlaka Bosch elektrikli el aletleri için yetkili bir serviste yaptırılmalıdır. Rotasyonlu distomatı ve şarj cihazını kendiniz açmayın.

Bütüş başvurularınız ve yedek parça siparişlerinizde lütfen rotasyonlu distomatın veya şarj cihazının tip etiketi üzerindeki 10 haneli ürün kodunu mutlaka belirtin.

### Müşteri servisi ve müşteri danışmanlığı

Müşteri servisleri ürününüzün onarım ve bakımı ile yedek parçalarına ait sorularınızı yanıtlandırır. Demonte görüşler ve yedek parçalara ait bilgileri şu adreste de bulabilirsiniz:

**www.bosch-pt.com**

Bosch müşteri servisi timi satın alacağınız ürünün özellikleri, bu ürünün kullanımı ve ayar işlemleri hakkındaki sorularınız ile yedek parçalarına ait sorularınızı memnuniyetle yanıtlandırır.

### Türkçe

Bosch San. ve Tic. A.Ş.  
Ahi Evran Cad. No:1 Kat:22  
Polaris Plaza  
80670 Maslak/Istanbul  
Müşteri Danışmanı: +90 (0212) 335 06 66  
Müşteri Servis Hattı: +90 (0212) 335 07 52

### Tasfiye

Rotasyonlu distomat, şarj cihazı, aksesuar ve ambalaj malzemesi çevre dostu yeniden kazanım merkezine gönderilmelidir.

Rotasyonlu distomatı, şarj cihazını ve aküleri/bataryaları evsel çöplerin içine atmayın!

### Sadece AB üyesi ülkeler için:



2002/96/AT sayılı Avrupa yönetmeliği uyarınca kullanım ömrünü tamamlamış ölçme cihazları ve şarj cihazları ve 2006/66/AT sayılı Avrupa yönetmeliği uyarınca arızalı veya kullanım ömrünü tamamlamış aküleri/bataryalar ayrı ayrı toplanmak ve çevre dostu bir yöntemle tasfiye edilmek üzere yeniden kazanım merkezlerine gönderilmek zorundadır.

### Aküleri/Bataryalar:

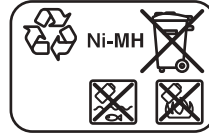

**Ni-MH:** Nikel-Metal hidrit

**Değişiklik haklarımız saklıdır.**

## Wskazówki bezpieczeństwa

### Laser rotacyjny



Aby móc efektywnie i bezpiecznie pracować przy użyciu urządzenia pomiarowego, należy przeczytać wszystkie wskazówki i stosować się do nich. Należy dbać o czytelność tabliczek ostrzegawczych, znajdujących się na urządzeniu pomiarowym. **PROSIMY ZACHOWAĆ I STARANNIE PRZECHOWYWAĆ NINIEJSZE WSKAZÓWKI.**

- ▶ **Uwaga** – użycie innych, niż podane w niniejszej instrukcji, elementów obsługowych i regulacyjnych, oraz zastosowanie innych metod postępowania, może prowadzić do niebezpiecznej ekspozycji na promieniowanie laserowe.
- ▶ **Nie należy używać okularów do pracy z laserem jako okularów ochronnych.** Okulary do pracy z laserem służą do lepszej identyfikacji plamki lub linii lasera, a nie do ochrony przed promieniowaniem laserowym.
- ▶ **Nie należy stosować okularów do pracy z laserem jako okularów słonecznych, ani używać ich w ruchu drogowym.** Okulary do pracy z laserem nie zapewniają całkowitej ochrony przed promieniowaniem UV i utrudniają rozróżnianie kolorów.
- ▶ **Napraw urządzenia pomiarowego powinien dokonywać jedynie wykwalifikowany personel, przy użyciu oryginalnych części zamiennych.** Tylko w ten sposób można zapewnić bezpieczną eksploatację przyrządu.
- ▶ **Nie należy stosować tego urządzenia pomiarowego w otoczeniu zagrożonym wybuchem, w którym znajdują się łatwopalne ciecze, gazy lub pyły.** W urządzeniu pomiarowym może dojść do utworzenia iskier, które mogą spowodować zapłon pyłów lub oparów.
- ▶ **Nie wolno otwierać pakietu akumulatorów.** Istnieje niebezpieczeństwo zwarcia.



**Pakiet akumulatorów należy chronić przed wysokimi temperaturami, np. stałym nasłonecznieniem, przed ogniem, przed wodą i wilgocią.** Istnieje zagrożenie wybuchem.

- ▶ **Nieużywany pakiet akumulatorów należy przechowywać z dala od spinaczy, monet, kluczy, gwoździ, śrub oraz innych drobnych przedmiotów metalowych, które mogłyby spowodować zwarcie styków akumulatora.** Zwarcie styków akumulatora może spowodować oparzenia lub doprowadzić do pożaru.
- ▶ **Przy niewłaściwym użyciu możliwe jest wydostanie się elektrolitu z akumulatora. Należy unikać kontaktu z nim, a w przypadku niezamierzonego zetknięcia się z elektrolitem, należy umyć dane miejsce ciała wodą. Jeżeli ciecz dostała się do oczu, należy dodatkowo skonsultować się z lekarzem.** Elektrolit może doprowadzić do podrażnienia skóry lub spowodować oparzenia.
- ▶ **Pakiet akumulatorów wolno ładować wyłącznie za pomocą wymienionej w instrukcji obsługi ładowarki.** Ładowanie akumulatorów innych, niż przewidziane dla danej ładowarki, może spowodować zagrożenie pożarowe.
- ▶ **Stosować należy wyłącznie oryginalne pakiety akumulatorów firmy Bosch, o napięciu podanym na tabliczce znamionowej urządzenia pomiarowego.** Użycie innych akumulatorów, np. podróbek, przeróbek lub akumulatorów innych producentów może stać się przyczyną obrażeń ciała lub powstania szkód materialnych poprzez eksplodujące akumulatory.

### GRL 250 HV

- ▶ **W zakres dostawy urządzenia pomiarowego wchodzi tabliczka ostrzegawcza z napisem w języku angielskim (na schemacie urządzenia znajdującym się na stronie graficznej oznaczona jest ona numerem 20).**



- ▶ **Zaleca się jeszcze przed wprowadzeniem urządzenia do eksploatacji zakleić angielski tekst tabliczki wchodzącej w zakres dostawy etykietą w języku polskim.**

- ▶ **Nie wolno kierować wiązki laserowej w stronę osób lub zwierząt, jak również wpatrywać się w wiązkę.** Niniejsze urządzenie pomiarowe emituje promieniowanie laserowe klasy 2 zgodnie z normą IEC 60825-1. Może ono spowodować oślepienie innych osób.
- ▶ **Nie wolno udostępniać laserowego urządzenia pomiarowego do użytkowania dzieciom.** Mogą one nieumyślnie oślepić siebie lub inne osoby.

### GRL 300 HV/GRL 300 HVG

- ▶ **W zakres dostawy urządzenia pomiarowego wchodzi dwie tabliczki ostrzegawcze z napisem w języku angielskim (na schemacie urządzenia znajdującym się na stronie graficznej oznaczone są one numerami 20 i 21):**

#### GRL 300 HV:



#### GRL 300 HVG:



#### GRL 300 HV/GRL 300 HVG:



- ▶ **Nie wolno kierować wiązki laserowej w stronę osób i zwierząt, nie wolno również samemu wpatrywać się w wiązkę.** Niniejsze urządzenie pomiarowe emituje promieniowanie laserowe klasy 3R zgodnie z IEC 60825-1. Bezpośrednie patrzenie w wiązkę – także z większej odległości – jest niebezpieczne dla oczu.
- ▶ **Należy unikać odbicia wiązki laserowej na gładkich powierzchniach, takich jak okna lub lustra.** Także odbite promienie laserowe mogą być szkodliwe dla oczu.
- ▶ **Dostęp do urządzenia pomiarowego powinny mieć tylko osoby przeszkolone w zakresie bezpiecznej obsługi urządzeń laserowych.** Zgodnie z normą EN 60825-1 należy do tego m.in. znajomość biologicznego wpływu lasera na oczy i skórę, jak również właściwe użycie środków ochronnych w celu uniknięcia niebezpieczeństw.
- ▶ **Urządzenie pomiarowe należy zawsze ustawiać tak, aby promienie lasera padały znacznie wyżej lub znacznie niżej linii wzroku.** W ten sposób można zapobiec uszkodzeniu wzroku.
- ▶ **Zakres, w którym stosowane jest urządzenie pomiarowe należy oznakować odpowiednimi tabliczkami ostrzegawczymi oznaczającymi pracę z urządzeniami laserowymi.** W ten sposób można zapobiec wkraczaniu osób postronnych w zagrożoną strefę.
- ▶ **Nie wolno przechowywać urządzenia pomiarowego w miejscach, do których dostęp mają niepowołane osoby.** Osoby, nie orientujące się w obsłudze urządzenia pomiarowego, mogą zaszkodzić sobie i innym.
- ▶ **Podczas pracy z urządzeniem pomiarowym o klasie laserowej 3R należy stosować się do ewentualnych przepisów krajowych.** W wyniku niestosowania się do tych przepisów może dojść do obrażeń.
- ▶ **Należy dbać, aby zakres promieniowania laserowego był nadzorowany lub osłaniany.** Ograniczenie promieni lasera do kontrolowanych zakresów pozwala uniknąć uszkodzenia wzroku u osób postronnych.
- ▶ **Zaleca się jeszcze przed wprowadzeniem urządzenia do eksploatacji nakleić na angielski tekst na tabliczkach załączone w dostawie etykiety w języku polskim. Etykiety dostarczane są wraz z urządzeniem pomiarowym.**

## Ładowarka akumulatorowa



**Należy przeczytać wszystkie wskazówki i przepisy.** Błędy w przestrzeganiu poniższych wskazówek mogą spowodować porażenie prądem, pożar i/lub ciężkie obrażenia ciała.



**Chronić ładowarkę przed deszczem i wilgocią.** Przedostanie się wody do ładowarki zwiększa ryzyko porażenia prądem.

- ▶ **Nie wolno używać ładowarki do ładowania akumulatorów innego producenta.** Ładowarka przystosowana jest do ładowania umieszczonego w laserze rotacyjnym pakietu akumulatorów firmy Bosch. Ładowanie akumulatorów innego producenta może grozić pożarem lub wybuchem.
- ▶ **Ładowarkę należy utrzymywać w czystości.** Zabrudzenie może stać się przyczyną porażenia elektrycznego.
- ▶ **Przed użyciem każdorazowo sprawdzić stan ładowarki, przewodu i wtyku. Nie używać ładowarki w przypadku stwierdzenia uszkodzeń. Nie otwierać samodzielnie ładowarki. Naprawa powinna zostać przeprowadzona wyłącznie przez wykwalifikowany personel serwisu przy użyciu oryginalnych części zamiennych.** Uszkodzone ładowarki, przewody i wtyki zwiększają ryzyko porażenia elektrycznego.
- ▶ **Nie korzystaj z ładowarki umieszczonej na łatwopalnym podłożu (np. papier, tekstylia itp.) ani w sąsiedztwie łatwopalnych substancji.** Ze względu na wzrost temperatury ładowarki podczas procesu ładowania istnieje niebezpieczeństwo pożaru.
- ▶ **Przy niewłaściwym użyciu możliwe jest wydostanie się elektrolitu z akumulatora. Należy unikać kontaktu z nim, a w przypadku niezamierzonego zetknięcia się z elektrolitem, należy umyć dane miejsce ciała wodą. Jeżeli ciecz dostała się do oczu, należy dodatkowo skonsultować się z lekarzem.** Elektrolit może doprowadzić do podrażnienia skóry lub spowodować oparzenia.

- ▶ **Dzieci powinny znajdować się pod nadzorem, a ładowarka zabezpieczona w taki sposób, żeby dzieci nie mogły się nią bawić.**
- ▶ **Dzieci i osoby z emocjonalnymi lub psychicznymi problemami mogą obsługiwać ładowarkę wyłącznie pod nadzorem osoby odpowiedzialnej za ich bezpieczeństwo lub wówczas, gdy otrzymali od takiej osoby instrukcje dotyczące posługiwania się tym urządzeniem.** Dzięki szczegółowemu poinstruowaniu można zredukować ryzyko niewłaściwego zastosowania lub doznania obrażeń.

## Opis funkcjonowania

Proszę otworzyć rozkładaną stronę przedstawiającą rysunki lasera rotacyjnego i ładowarki i pozostawić ją rozłożoną podczas czytania instrukcji eksploatacji.

## Użycie zgodne z przeznaczeniem

### Laser rotacyjny

Urządzenie pomiarowe przeznaczone jest do wyznaczenia i sprawdzenia punktów wysokości, do dokładnej niwelacji powierzchni, do wyznaczenia linii pionu lub linii odniesień i przenoszenia punktów prostopadłych.

Urządzenie pomiarowe dostosowane jest do pracy wewnątrz pomieszczeń i na zewnątrz.

**Dane techniczne**

Laser rotacyjny	GRL 250 HV Professional	GRL 300 HV Professional	GRL 300 HVG Professional
Numer katalogowy	3 601 K61 60.	3 601 K61 50.	3 601 K61 70.
Zakres roboczy (promień) <sup>1)</sup>			
– bez odbiornika laserowego ok.	30 m	30 m	50 m
– z odbiornikiem laserowym ok.	125 m	150 m	150 m
Dokładność niwelacji <sup>1) 2)</sup>	±0,1 mm/m	±0,1 mm/m	±0,1 mm/m
Zakres samoniwelacji typowy	±8 % (±5°)	±8 % (±5°)	±8 % (±5°)
Czas niwelacji typowy	15 s	15 s	15 s
Prędkość obrotowa	150/300/600 min <sup>-1</sup>	150/300/600 min <sup>-1</sup>	150/300/600 min <sup>-1</sup>
Kąt rozwarcia w trybie liniowym	10/25/50°	10/25/50°	10/25/50°
Temperatura pracy	-10 ... +50 °C	-10 ... +50 °C	0 ... +40 °C
Temperatura przechowywania	-20 ... +70 °C	-20 ... +70 °C	-20 ... +70 °C
Relatywna wilgotność powietrza maks.	90 %	90 %	90 %
Klasa lasera	2	3R	3R
Typ lasera	635 nm, <1 mW	635 nm, <5 mW	532 nm, <5 mW
Ø wiązki lasera przy wyjściu ok. <sup>1)</sup>	5 mm	5 mm	5 mm
Przyłącze do statywu (w poziomie)	5/8"-11	5/8"-11	5/8"-11
Akumulatory (NiMH)	2 x 1,2 V HR20 (D) (9 Ah)	2 x 1,2 V HR20 (D) (9 Ah)	2 x 1,2 V HR20 (D) (9 Ah)
Baterie (Al-Mn)	2 x 1,5 V LR20 (D)	2 x 1,5 V LR20 (D)	2 x 1,5 V LR20 (D)
Czas pracy ok.			
– Akumulatory (NiMH)	40 h	30 h	20 h
– Baterie (Al-Mn)	60 h	50 h	30 h
Ciężar odpowiednio do EPTA-Procedure 01/2003	1,8 kg	1,8 kg	1,8 kg
Wymiary	190 x 180 x 170 mm	190 x 180 x 170 mm	190 x 180 x 170 mm
Stopień ochrony	IP 54 (ochrona przed pyłem i rozbryzgami wody)	IP 54 (ochrona przed pyłem i rozbryzgami wody)	IP 54 (ochrona przed pyłem i rozbryzgami wody)

1) przy 20 °C

2) wzdłuż osi

Należy zwracać uwagę na numer katalogowy na tabliczce znamionowej nabytego narzędzia pomiarowego, poszczególne nazwy handlowe pojedynczych narzędzi pomiarowych mogą się różnić.

Do jednoznacznej identyfikacji narzędzia pomiarowego służy numer serii **19**, znajdujący się na tabliczce znamionowej.

198 | Polski

**Ładowarka**

Numer katalogowy		2 610 A13 782
Napięcie znamionowe	V~	100–240
Częstotliwość	Hz	50/60
Napięcie ładowania akumulatorów	V=	7,5
Prąd ładowania	A (amper)	1,0
Dopuszczalny zakres temperatur ładowania	°C	0–45
Czas ładowania	h	14
Liczba ogniw akumulatora		2
Napięcie znamionowe (Akumulatory)	V=	2 x 1,2
Ciężar odpowiednio do EPTA-Procedure 01/2003	kg	0,2
Klasa ochrony		□/II

**Przedstawione graficznie komponenty**

Numeracja zilustrowanych elementów odnosi się do przedstawionych na stronach graficznych szkiców lasera rotacyjnego i ładowarki.

- 1 Wskaźnik zabezpieczenia przed wstrząsami
- 2 Przycisk zabezpieczenia przed wstrząsami
- 3 Wskaźnik funkcji automatycznej niwelacji
- 4 Włącznik/wyłącznik lasera rotacyjnego
- 5 Przycisk dla trybu rotacyjnego i wyboru prędkości obrotowej
- 6 Zmienna wiązka laserowa
- 7 Soczewka odbioru sygnału pilota
- 8 Otwór wyjściowy wiązki laserowej
- 9 Wiązka pionowa
- 10 Głowica rotacyjna
- 11 Przycisk dla liniowego trybu pracy i wyboru długości linii
- 12 Wskaźnik stopnia naładowania akumulatora
- 13 Baterie\*
- 14 Wnęka na baterie
- 15 Blokada wnęki na baterie
- 16 Blokada pakietu akumulatorów\*
- 17 Gniazdo ładowarki\*

18 Przyłącze do statywu 5/8"

19 Numer serii

20 Tabliczka ostrzegawcza lasera

21 Tabliczka ostrzegawcza otworu wyjściowego wiązki laserowej (GRL 300 HV/GRL 300 HVG)

22 Ładowarka\*

23 Wtyczka ładowarki\*

24 Wtyk ładowarki\*

25 Pilot zdalnego sterowania\*

26 Statyw\*

27 Łata miernicza lasera budowlanego\*

28 Odbiornik lasera\*

29 Okulary do pracy z laserem\*

30 Uchwyt ścienny z regulacją wysokości\*

31 Śruba mocująca uchwytu ściennego\*

32 Śruba na przymiarze\*

33 Śruba 5/8" na uchwycie ściennym\*

34 Łata pomiarowa ze stopką\*

35 Płytki pomiarowe do stropów\*

36 Walizka

\* Przedstawiony na rysunkach lub opisany osprzęt nie wchodzi w skład wyposażenia standardowego.

## Montaż

### Zasilanie lasera rotacyjnego

#### Praca z bateriami/akumulatorami

Zaleca się eksploatację urządzenia pomiarowego przy użyciu baterii alkaliczno-manganowych lub akumulatorów.

Aby otworzyć wnękę na baterię **14**, należy przekręcić blokadę **15**, ustawiając ją w pozycji , a następnie wyjąć wnękę na baterię.

Wymieniając baterię należy zwrócić uwagę na zachowanie prawidłowej biegunowości zgodnie ze schematem umieszczonym wewnątrz wnęki.

Należy wymieniać wszystkie baterie równocześnie. Stosować tylko baterie, pochodzące od tego samego producenta i o jednakowej pojemności.

Zamknąć wnękę na baterie **14** i przekręcić blokadę **15**, ustawiając ją w pozycji .

Jeżeli baterie zostały niewłaściwie umieszczone we wnękę, urządzenia pomiarowego nie da się włączyć. Przy wkładaniu baterii należy zwrócić uwagę na zachowanie prawidłowej biegunowości.

► **Jeżeli urządzenie jest przez dłuższy czas nieużywane, należy wyjąć z niego baterie.**

Mogą one przy dłuższym nieużywaniu ulec korozji i się rozładować.

#### Praca z pakietem akumulatorów

Pakiet akumulatorów **13** należy naładować przed przystąpieniem do eksploatacji urządzenia. Pakiet akumulatorów można ładować wyłącznie w przewidzianej do tego celu ładowarce **22**.

► **Zwrócić uwagę na napięcie w sieci!** Napięcie źródła prądu musi zgadzać się z danymi na tabliczce znamionowej ładowarki. Ładowarki o napięciu 230 V można podłączyć do sieci 220 V.

Włożyć pasującą do sieci wtyczkę **23** do ładowarki **22**, a następnie spowodować jej zablokowanie.

Włożyć wtyk ładowarki **24** do gniazdka **17** przy pakiecie akumulatorów. Podłączyć ładowarkę do sieci elektrycznej. Naładowanie pustego pakietu akumulatorów trwa ok. 14 h. Ładowarka i pakiet akumulatorów są zabezpieczone przed przeładowaniem.

Nowy lub przez dłuższy okres czasu nieużywany pakiet akumulatorów charakteryzuje się swoją pełną wydajnością dopiero po ok. 5 cyklach ładowania i rozładowywania.

Nie należy ładować pakietu akumulatorów **13** po każdym użyciu, gdyż zmniejszy się w ten sposób jego pojemność. Pakiet akumulatorów należy ładować dopiero wtedy, gdy wskaźnika naładowania **12** miga lub świeci się światłem ciągłym.

Wyraźnie skrócony czas eksploatacji po dokonanym procesie ładowania świadczy o tym, że akumulator jest zużyty i powinien zostać wymieniony.

Jeżeli akumulator jest rozładowany, urządzenie pomiarowe może być eksploatowane przy użyciu ładowarki **22**, podłączonej do sieci. W tym celu należy wyłączyć urządzenie, ładować akumulator ok. 10 min., a następnie włączyć ponownie urządzenie pomiarowe przy podłączonej ładowarce.

Aby wymienić pakiet akumulatorów **13**, należy przekręcić blokadę **16**, ustawiając ją w pozycji , a następnie wyjąć pakiet akumulatorów **13**.

Wstawić nowy pakiet akumulatorów i obrócić blokadę **16**, ustawiając ją w pozycji .

► **Jeżeli urządzenie pomiarowe nie będzie przez dłuższy czas używane, należy wyjąć z niego pakiet akumulatorów.** Akumulatory nieużywane przez dłuższy okres czasu mogą ulec korozji lub samorozładowaniu.

#### Wskaźnik stopnia naładowania akumulatora

Jeżeli wskaźnik stopnia naładowania akumulatora **12** zaczyna migać na czerwono, urządzenie pomiarowe może być jeszcze używane przez ok. 2 h.

Jeżeli wskaźnik stopnia naładowania akumulatora **12** świeci się czerwonym światłem ciągłym, dalsze pomiary nie są już możliwe. Urządzenie pomiarowe wyłącza się automatycznie po ok. 1 min.

## Praca urządzenia

### Rozpoczęcie użytkowania lasera rotacyjnego

- ▶ **Urządzenie pomiarowe należy chronić przed wilgocią i bezpośrednim napromieniowaniem słonecznym.**
- ▶ **Narzędzie należy chronić przed ekstremalnie wysokimi lub niskimi temperaturami, a także przed wahaniami temperatury.** Nie należy go na przykład pozostawiać na dłuższy okres czasu w samochodzie. W przypadku, gdy urządzenie pomiarowe poddane było większym wahanom temperatury, należy przed użyciem odczekać, aż powróci ono do normalnej temperatury. Ekstremalnie wysokie lub niskie temperatury, a także silne wahania temperatury mogą mieć negatywny wpływ na precyzję pomiaru.
- ▶ **Należy unikać silnych uderzeń lub upuszczenia narzędzia pomiarowego.** W przypadku silnego oddziaływania na urządzenie pomiarowe, należy przed dalszą pracą przeprowadzić kontrolę dokładności (zob. „Dokładność niwelacyjna lasera rotacyjnego“, str. 202).

### Ustawienie urządzenia pomiarowego



Pozycja pozioma



Pozycja pionowa

Urządzenie pomiarowe należy ustawić na stabilnej podstawie w pozycji pionowej lub poziomej, zamontować na statywie **26** albo na uchwycie ściennym **30** z mechanizmem precyzyjnej regulacji urządzenia.

Ze względu swoją na swoją wysoką precyzję niwelowania, urządzenie pomiarowe jest bardzo wrażliwe na wstrząsy i zmiany pozycji. Dlatego, by uniknąć przerw w eksploatacji, spowodowanych koniecznością powtórzenia niwelowania, należy ustawiać je w stabilnej pozycji.

### Włączanie/wyłączanie

- ▶ **Wiązki laserowej nie wolno kierować w stronę osób i zwierząt (w szczególności na wysokości oczu), jak również samemu wpatrywać się w wiązkę (nawet zachowując znaczną odległość).** Natychmiast po włączeniu urządzenia pomiarowego wysyłana jest jedna pionowa wiązka lasera **9** i jedna zmienna pozioma wiązka **6**.

Aby **włączyć** urządzenie pomiarowe, należy nacisnąć włącznik/wyłącznik **4**. Wskaźniki **1**, **3** i **12** zapalają się na krótki okres czasu. Urządzenie pomiarowe rozpoczyna automatyczną samoniwelację. Podczas procesu poziomowania wskaźnik automatycznej niwelacji **3** miga zielonym światłem, a laser pozostaje w trybie punktowym.

O zakończeniu niwelacji urządzenia pomiarowego świadczy świecący się stałym zielonym światłem wskaźnik niwelacji **3**, a także świecący się stałym światłem laser. Po zakończeniu automatycznej niwelacji, urządzenie pomiarowe startuje automatycznie w trybie rotacyjnym.

Za pomocą przycisków wyboru trybu pracy **5** i **11** można już w czasie wstępnego poziomowania wybrać pożądany tryb pracy (zob. „Tryby pracy lasera rotacyjnego“, str. 201). W tym wypadku urządzenie pomiarowe włącza się, po zakończeniu poziomowania, w wybranym trybie pracy.

Aby **wyłączyć** urządzenie pomiarowe, należy ponownie nacisnąć włącznik/wyłącznik **4**.

- ▶ **Nie wolno zostawiać włączonego urządzenia pomiarowego bez nadzoru, a po zakończeniu użytkowania należy je wyłączyć.**

Wiązka lasera może spowodować oślepienie osób postronnych.

Urządzenie pomiarowe wyłącza się automatycznie, by chronić baterie, jeżeli znajduje się ono dłużej niż 2 godziny poza zakresem samopoziomowania lub gdy praca urządzenia została automatycznie przerwana (np. na skutek potrącenia) i urządzenie pozostaje w tym stanie dłużej niż 2 godziny (zob. „Funkcja automatycznej niwelacji lasera rotacyjnego“, str. 201). Pozycja urządzenia pomiarowego musi zostać na nowo ustalona, a urządzenie ponownie włączone.



## Tryby pracy lasera rotacyjnego

### Zestawienie

Wszystkie trzy tryby pracy są możliwe zarówno przy poziomym jak i pionowym ustawieniu urządzenia pomiarowego.

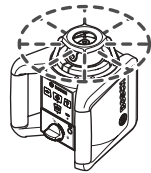

#### Tryb rotacyjny

Tryb rotacyjny jest szczególnie zalecany w przypadku zastosowania odbiornika laserowego. Możliwy jest wybór między różnymi prędkościami rotacyjnymi.

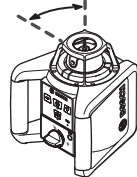

#### Tryb liniowy

W tym trybie pracy zmienna wiązka lasera porusza się w ograniczonym kącie rozwarcia promieni lasera. Widoczność wiązki jest przez to lepsza (w porównaniu z trybem rotacyjnym). Możliwy jest wybór między różnymi kątami rozwarcia.

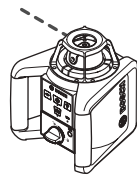

#### Tryb punktowy

W tym trybie pracy osiągnięta jest najlepsza widoczność wiązki lasera. Służy on np. do prostego przenoszenia wysokości lub do kontroli ustawienia w jednej osi (linii).



#### Tryb rotacyjny (150/300/600 min<sup>-1</sup>)

Po każdym włączeniu, urządzenie pomiarowe znajduje się w trybie rotacyjnym ze średnią prędkością rotacyjną.

Aby przejść z trybu liniowego do rotacyjnego, należy nacisnąć przycisk trybu rotacyjnego **5**. Tryb rotacyjny startuje ze średnią prędkością rotacyjną.

Aby zmienić prędkość rotacyjną, należy wcisnąć przycisk trybu rotacyjnego **5**, aż do osiągnięcia pożądanej prędkości.

Do pracy z użyciem odbiornika laserowego, należy wybrać najszybszą prędkość rotacyjną. Pracując bez odbiornika, należy – w celu lepszej widoczności wiązki lasera – zredukować prędkość obrotową, lub użyć okularów obserwacyjnych **29**.



#### Tryb liniowy, tryb punktowy (10°/25°/50°, 0°)

Aby przejść do trybu liniowego lub punktowego, należy nacisnąć przycisk trybu liniowego **11**. Urządzenie pomiarowe przestawia się na tryb liniowy z najmniejszym kątem rozwarcia promieni lasera.

Aby zmienić kąt rozwarcia, należy wcisnąć przycisk trybu liniowego **11**. Kąt rozwarcia zwiększa po dwa stopnie. Równocześnie przy każdym kolejnym stopniu zwiększa się prędkość rotacyjna. Po trzecim naciśnięciu przycisku **11**, urządzenie pomiarowe przechodzi do trybu punktowego. Ponowne naciśnięcie przycisku **11** powoduje, że urządzenie pomiarowe powraca do trybu liniowego z najmniejszym kątem rozwarcia.

**Wskazówka:** Pod wpływem inercji, laser może nieznacznie wykraczać poza punkty końcowe linii lasera.

Aby ustalić położenie linii lasera lub plamki lasera w ramach płaszczyzny rotacyjnej, należy ręcznie obrócić głowicę rotacyjną **10**, ustawiając ją w pożądanej pozycji, lub użyć do tego celu pilota **25**.

#### Obracanie płaszczyzny rotacyjnej w pionie

Przy pionowym ustawieniu urządzenia pomiarowego można plamkę, linię lasera lub płaszczyznę rotacyjną obrócić dookoła pionowej osi, używając do tego celu pilota **25**. Aby dokonać tej operacji, należy kierować się wskazówkami zawartymi w instrukcji obsługi pilota.

## Funkcja automatycznej niwelacji lasera rotacyjnego

### Zestawienie

Dzięki funkcji automatycznej niwelacji urządzenie pomiarowe natychmiast po włączeniu rozpoznaje samoczynnie pozycję, w jakiej się znajduje (pion lub poziomy). Aby przejść z pozycji poziomej do pionowej (lub odwrotnie), należy wyłączyć urządzenie, ustawić je w pożądanej pozycji i ponownie włączyć.

Po włączeniu urządzenia pomiarowego sprawdza ono swoją pozycję (w pionie lub poziomie) i wyrównuje nierówności w zakresie samopoziomowania ok. 8 % (5°) w sposób automatyczny.

Jeżeli urządzenie pomiarowe przechylone jest po włączeniu lub po zmianie położenia o więcej jak 8 %, nie dochodzi do wypoziomowania. W tym wypadku wirnik jest zatrzymywany, laser miga, a wskaźnik **3** pali się ciągłym światłem czerwonym. Należy ustawić urządzenie pomiarowe na nowo i poczekać na niwelację. Bez ponownego ustawienia urządzenia pomiarowego laser wyłączy się po 2 minutach, a urządzenie po 2 godzinach w sposób automatyczny. Wypoziomowaniu, urządzenie pomiarowe kontroluje stale swoją pozycję – poziom lub pion. W przypadku zmian położenia, urządzenie dokonuje automatycznej samoniwelacji. Aby uniknąć błędnych pomiarów, podczas procesu poziomo- wania, wirnik jest zatrzymywany, laser miga, a wskaźnik **3** pali się ciągłym zielonym światłem.



### Zabezpieczenie przed wstrząsami

Urządzenie pomiarowe zaopatrzone jest w zabezpieczenie przed wstrząsami, które powoduje, że w przypadku zmian położenia, wstrząsów lub drgań urządzenia pomiarowego, niemożliwe jest wypoziomowanie przy zmienionej wysokości, co ma na celu zapobiegnięcie błędowi pomiaru wysokości.

Aby **włączyć** funkcję zabezpieczenia przed wstrząsami, należy nacisnąć włącznik/wyłącznik **2**. Wskaźnik **1** pali się ciągłym zielonym światłem, a po upływie 30 sekund następuje aktywacja zabezpieczenia przed wstrząsami.

Jeżeli w przypadku zmiany położenia urządzenia pomiarowego przekroczony zostanie zakres dokładności niwelacyjnej lub jeśli zarejestrowany zostanie silny wstrząs, uruchamia się zabezpieczenie przed wstrząsami. Wirnik jest zatrzymywany, laser miga, wskaźnik niwelacji **3** gaśnie, a wskaźnik **1** miga na czerwono. Aktualny tryb pracy jest zapamiętywany.

Podczas uruchomionej funkcji zabezpieczenia przed wstrząsami należy wcisnąć przycisk **2**. Funkcja zabezpieczenia przed wstrząsami jest uruchamiana na nowo, a urządzenie pomiarowe rozpoczyna poziomowanie. Natychmiast po wypoziomowaniu urządzenia pomiarowego (wskaźnik niwelacji **3** pali się ciągłym zielonym światłem), urządzenie rozpoczyna pracę w uprzednio zapamiętanym trybie. Następnie należy skontrolować wzgl. skorygować wysokość wiązki lasera.

Jeżeli po zadziałaniu zabezpieczenia przed wstrząsami, funkcja ta nie zostanie zainicjowana na nowo poprzez wciśnięcie przycisku **2**, laser wyłączy się po 2 minutach, a urządzenie pomiarowe po 2 godzinach w sposób automatyczny.

Aby **wyłączyć** funkcję zabezpieczenia przed wstrząsami należy jednorazowo wcisnąć przycisk **2**, lub – po zadziałaniu zabezpieczenia (wskaźnik **1** miga na czerwono) – dwukrotnie. Przy wyłączonej funkcji zabezpieczenia przed wstrząsami, wskaźnik **1** gaśnie.

## Dokładność niwelacyjna lasera rotacyjnego

### Wpływy na dokładność niwelacji

Największy wpływ wywiera temperatura otoczenia. W szczególności różnice temperatur, biegnące od ziemi ku górze mogą odchylić wiązkę lasera.

Istotne są już odchylenia, występujące przy pomiarze odcinków mierniczych dłuższych niż 20 m. Przy 100 m wartość odchylenia może przekraczać dwukrotnie, a nawet czterokrotnie wartość osiągniętą przy 20 m.

Ponieważ warstwowy rozkład temperatury jest największy w pobliżu podłoża, urządzenie pomiarowe powinno być – w przypadku odcinka mierniczego większego niż 20 m – zamontowane zawsze na statywie. Oprócz tego należy starać się ustawić urządzenie pomiarowe w miarę możliwości pośrodku płaszczyzny roboczej.

### Kontrola dokładności pomiaru urządzenia

Oprócz czynników zewnętrznych także i czynniki specyficzne dla danego urządzenia (np. upadki lub silne uderzenia) mogą być przyczyną zakłóceń w pomiarach. Dlatego za każdym razem przed przystąpieniem do pracy należy skontrolować dokładność urządzenia pomiarowego.

Do przeprowadzenia kontroli potrzebny jest swobodny odcinek mierniczy o długości 20 m o stabilnym podłożu między dwoma ścianami A i B. Należy w tym celu – urządzenie musi znajdować się w pozycji poziomej – , przeprowadzić pomiar z obrotem dookoła obu osi X i Y (w kierunku dodatnim i ujemnym każdej z osi – w sumie 4 kompletne pomiary).

- Urządzenie pomiarowe należy zamontować w pozycji poziomej w pobliżu ściany A na statywie **26** (osprzęt) lub ustawić je na stabilnym, równym podłożu. Włączyć urządzenie pomiarowe.

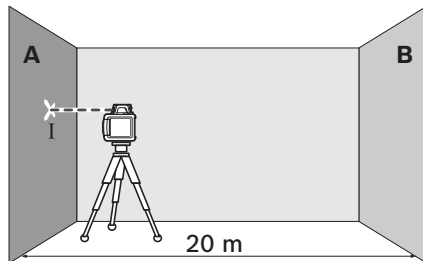

- Po zakończeniu niwelowania należy skierować wiązkę lasera w trybie punktowym na ścianę A (znajdującą się bliżej). Zaznaczyć środek punktu wiązki lasera na ścianie (punkt I).

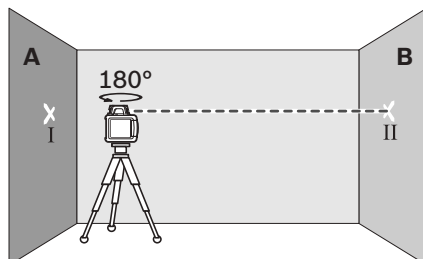

- Obrócić urządzenie pomiarowe o 180°, wypoziomować i zaznaczyć środek punktu wiązki na przeciwległej ścianie B (punkt II).

- Przesunąć urządzenie pomiarowe (nie obracając go) w pobliże ściany B, włączyć i rozpocząć niwelację.

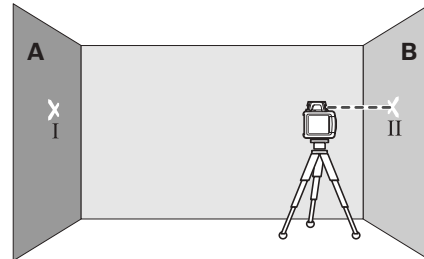

- Urządzenie pomiarowe należy ustawić w takiej wysokości (za pomocą statywu lub podkładek), by środek punktu wiązki lasera trafiał dokładnie w środek punktu II na ścianie B.

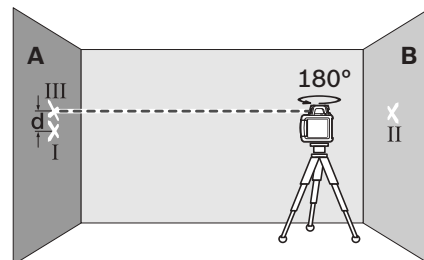

- Przekręcić urządzenie pomiarowe o 180°, nie zmieniając wysokości. Rozpocząć niwelację i zaznaczyć środek punktu wiązki lasera na ścianie A (punkt III). Należy przy tym zwrócić uwagę, by punkt III znajdował się możliwie dokładnie ponad lub poniżej punktu I.
- Z różnicy  $d$  między oboma zaznaczonymi punktami I i III na ścianie A wyniknie rzeczywiste odchylenie urządzenia pomiarowego dla pomierzonej osi.

Pomiar powtórzyć dla pozostałych trzech osi. Urządzenie pomiarowe należy w tym celu obrócić przed rozpoczęciem każdego z pomiarów za każdym razem o 90°.

Na odcinku pomiarowym wynoszącym 2 x 20 m = 40 m odchylenie nie może przekraczać:

40 m x  $\pm 0,1$  mm/m =  $\pm 4$  mm.

Różnica **d** między punktami I i III może więc – w przypadku każdego z czterech pomiarów – wynosić maksymalnie 4 mm.

Jeżeli w jednym z czterech pomiarów dopuszczalna wartość odchylenia została przekroczona, należy zwrócić się do punktu serwisowego firmy Bosch.

### Wskazówki dotyczące pracy

- ▶ **Do zaznaczania należy używać zawsze tylko środka punktu lasera.** Wielkość punktu laserowego zmienia się w zależności od odległości.

### Okulary do pracy z laserem (osprzęt)

Okulary do pracy z laserem odfiltrowują światło zewnętrzne. Dzięki temu czerwone światło lasera jest znacznie uwydatnione.

- ▶ **Nie należy używać okularów do pracy z laserem jako okularów ochronnych.** Okulary do pracy z laserem służą do lepszej identyfikacji plamki lub linii lasera, a nie do ochrony przed promieniowaniem laserowym.
- ▶ **Nie należy stosować okularów do pracy z laserem jako okularów słonecznych, ani używać ich w ruchu drogowym.** Okulary do pracy z laserem nie zapewniają całkowitej ochrony przed promieniowaniem UV i utrudniają rozróżnianie kolorów.

### Praca z odbiornikiem (osprzęt)

W przypadku niekorzystnych warunków oświetleniowych (jasne pomieszczenie, bezpośrednie działanie promieni słonecznych), a także przy większych odległościach, należy stosować odbiornik laserowy **28**, który ułatwi odnalezienie wiązki lasera.

Do pracy z odbiornikiem laserowym należy wybrać tryb rotacyjny z najszybszą prędkością rotacyjną.

Do pracy z użyciem odbiornika laserowego, należy przeczytać i zastosować jego instrukcję eksploatacji.

### Praca z pilotem zdalnego sterowania (osprzęt)

Naciskanie przycisków obsługi może zakłócić niwelację urządzenia pomiarowego i doprowadzić do krótkotrwałego zatrzymania rotacji. Efektu tego można uniknąć stosując pilot zdalnego sterowania **25**.

Soczewki odbioru **7** sygnału pilota znajdują się po trzech stronach urządzenia pomiarowego, m. in. w przedniej jego części, powyżej panelu sterowania.

### Praca ze statywem (osprzęt)

Urządzenie pomiarowe zaopatrzone jest w przyłącza do statywu 5/8" do pracy w poziomie na statywie. Urządzenie pomiarowe wraz z wbudowanym przyłączem **18** przykręcić do statywu, który jest wyposażony w gwint przyłączeniowy 5/8" i zamocować je za pomocą śruby ustawczej na statywie.

W przypadku statywu **26** z podziałką na mechanizmie dźwigniowym można bezpośrednio nastawić przesunięcie wysokościowe.

### Praca z uchwytem ściennym i regulacja wysokości (osprzęt) (zob. rys. A)

Urządzenie pomiarowe można zamontować też w uchwycie ściennym z przybiorem **30**. W tym celu należy przykręcić śrubę 5/8" **33** uchwytu ściennego do przyłącza statywu **18**, znajdującego się na urządzeniu pomiarowym.

Montaż na ścianie – montaż na ścianie zaleca się na przykład wtedy, gdy pomiary dokonywane mają być na poziomie wyższym niż sięga statyw, względnie w przypadku prac bez statywu i na niestabilnym podłożu. W tym celu należy zamocować uchwyt ścienny **30** z zamontowanym do niego urządzeniem pomiarowym na ścianie, starając się o możliwie pionową jego pozycję.

Aby zamocować urządzenie pomiarowe na ścianie uchwyt ścienny **30** można zamocować za pomocą śruby mocującej **31** na listwie o maksymalnej szerokości 8 mm, lub zawiesić go na haku.

Montaż na statywie – uchwyt ścienny **30** można również umocować na statywie za pomocą przyłącza do statywu umieszczonego z tyłu. Ten rodzaj zamocowania zaleca się szczególnie w przypadku prac, przy których płaszczyzna rotacyjna ma być skierowana na linię odniesienia.

Za pomocą przymiaru można przesunąć zamontowane urządzenie pomiarowe w linii pionowej (w przypadku montażu na ścianie) lub w linii poziomej (w przypadku montażu na statywie) o ok. 16 cm. W tym celu należy poluzować śrubę **32** na przymiarze, przesunąć urządzenie pomiarowe ustawiając je w wymaganej pozycji, i ponownie mocno dokręcić śrubę **32**.

#### Praca z łąką mierniczą do stropów (zob. rys. A)

Łąka miernicza do stropów **35** może na przykład służyć do prostego wyznaczania wysokości w przypadku podwieszanych sufitów. Zamocować łąkę mierniczą za pomocą uchwytu magnetycznego na przykład na wsporniku.

Lustrzana połowa łąki mierniczej podwyższa widoczność wiązki lasera w przypadku niekorzystnych warunków oświetleniowych. Przezroczysta połowa umożliwia rozpoznanie wiązki lasera także od tyłu.

#### Praca z płytką pomiarową (osprzęt)

Za pomocą płytki pomiarowej **34** można przenieść znacznik lasera na podłoże względnie jego wysokość na ścianę.

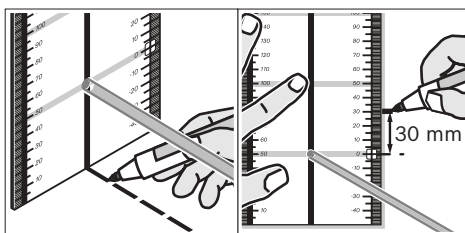

Za pomocą pola zerowego i podziałki można dokonać pomiaru przesunięcia do pożądanej wysokości i nanieść je na innym miejscu. Pozwala to uniknąć precyzyjnego nastawiania urządzenia na wysokość, która ma zostać przeniesiona.

Płytkę pomiarową **34** pokryta jest warstwą odblaskową, co zapewnia lepszą widoczność promienia lasera przy większej odległości bądź przy silnym świetle słonecznym. Zwiększona widoczność promienia jest zauważalna, tylko gdy się patrzy na płytkę równoległe do emitowanej wiązki lasera.

#### Praca z łąką mierniczą (osprzęt) (zob. rys. H)

Do kontroli poziomu lub do wyznaczania spadków zaleca się zastosowanie łąki mierniczej **27** wraz z odbiornikiem laserowym.

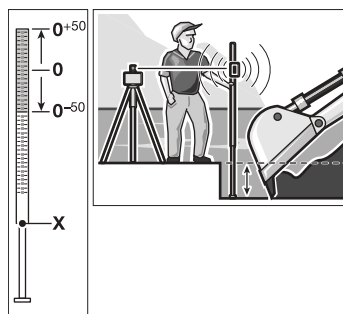

U góry łąki mierniczej **27** naniesiona jest relatywna skala ( $\pm 50$  cm). Jej wysokość zerową można wybrać wstępnie u dołu. W ten sposób można w sposób bezpośredni odczytać odchylenia od wysokości zadanej.

## Przykłady zastosowania

### Przenoszenie/kontrola punktów wysokościowych (zob. rys. B)

Ustawić urządzenie pomiarowe poziomo na stabilnym podłożu lub zamontować na statywie **26** (osprzęt).

Praca ze statywem: Nakierować wiązkę lasera na pożądaną wysokość. Przenieść lub skontrolować wysokość w miejscu docelowym.

Praca bez statywu: Ustalić różnicę wysokości między wiązką lasera (w trybie punktowym lub liniowym) a linią wysokości w punkcie odniesienia za pomocą płytki pomiarowej **34**. Przenieść lub skontrolować wysokość pomierzoną różnicę wysokości w miejscu docelowym.

### Równoległe ustawienie wiązki pionowej/wyznaczanie kątów prostych (zob. rys. C)

Do wyznaczania kątów prostych lub do ustawiania ścianek działowych, należy pionową wiązkę lasera **9** ustawić równoległe, tzn. w równych odstępach do jakiejś linii odniesienia (np. ściany).

W tym celu należy ustawić urządzenie pomiarowe w pozycji pionowej i pozycjonować je w ten sposób, by pionowa wiązka przebiegała mniej więcej równoległe do linii odniesienia.

Dla dokładnego pozycjonowania należy zmierzyć – bezpośrednio na urządzeniu pomiarowym – odstęp między wiązką pionową i linią odniesienia za pomocą płytki pomiarowej **34**. Ponownie zmierzyć odstęp między wiązką pionową i linią odniesienia, zachowując możliwie największą odległość od urządzenia pomiarowego. Wiazkę pionową ustawić tak, by znajdowała się ona w tej samej odległości do linii odniesienia, co przy pomiarze bezpośrednio na urządzeniu pomiarowym.

Kąt prosty do wiązki pionowej **9** ukazywany jest za pomocą wiązki zmiennej **6**.

### Projekcja płaszczyzn pionowych (zob. rys. D)

Aby dokonać projekcji płaszczyzny pionowej, należy ustawić urządzenie pomiarowe w pozycji pionowej. Jeżeli powierzchnia ma przebiegać pod kątem prostym do jakiejś linii odniesienia (np. ściany), należy orientować wiązkę pionową **9** wg tej linii odniesienia.

Płaszczyzna pozioma ukazywany jest za pomocą wiązki zmiennej **6**.

### Praca bez odbiornika (zob. rys. E)

W przypadku korzystnych warunków oświetleniowych (ciemne pomieszczenie), a także w przypadku krótkich odległości, możliwa jest praca bez odbiornika laserowego. Dla lepszej widoczności wiązki lasera należy wybrać albo tryb liniowy, albo tryb punktowy i przekręcić przy tym ręcznie głowicę rotacyjną **10**, kierując ją do miejsca docelowego.

### Praca z odbiornikiem (zob. rys. F)

W przypadku niekorzystnych warunków oświetleniowych (jasne pomieszczenie, bezpośrednie działanie promieni słonecznych), a także przy większych odległościach, należy stosować odbiornik laserowy (aby łatwiej odnaleźć wiązkę lasera). Do pracy z odbiornikiem laserowym należy wybrać tryb rotacyjny z najszybszą prędkością rotacyjną.

### Przeprowadzanie pomiarów przy większych odległościach (zob. rys. G)

Podczas pomiarów przy większych odległościach należy stosować odbiornik laserowy (aby łatwiej odnaleźć wiązkę lasera). Aby zmniejszyć zakłócenia, urządzenie pomiarowe należy ustawiać zawsze pośrodku płaszczyzny roboczej lub na statywie.

### Praca na zewnątrz (zob. rys. H)

Podczas pomiarów dokonywanych na zewnątrz należy zawsze stosować odbiornik laserowy.

Podczas prac na niestabilnym podłożu, urządzenie pomiarowe należy montować na statywie **26**. Należy też dokonać aktywacji zabezpieczenia przed wstrząsami, aby uniknąć błędnych pomiarów, spowodowanych osunięciem się podłoża lub wstrząsem urządzenia pomiarowego.

## Zestawienie wskaźników

	Wiązka lasera	Rotacja lasera*	zielo- ny	czere- wony	zielo- ny	czere- wony	
Włączenie urządzenia pomiarowego (1 sek. autotest)			●			●	●
Niwelacja wstępna i korekta niwelacji	2x/s	○	2x/s				
Zakończona wstępna niwelacja/urządzenie gotowe do eksploatacji	●	●	●				
Przekroczenie zakresu samoczynnej niwelacji	2x/s	○		●			
Zabezpieczenie przed wstrząsami aktywne					●		
Zadziałało zabezpieczenie przed wstrząsami	2x/s	○				2x/s	
Napięcie baterii na ≤2 h pracy							2x/s
Baterie rozładowane	○	○					●

\* w trybie liniowym i rotacyjnym

2x/s Częstotliwość migania (dwa razy na sekundę)

● Tryb pracy ciągłej

○ Funkcja zatrzymana

## Konserwacja i serwis

### Konserwacja i czyszczenie

Lasery rotacyjne i ładowarkę należy stale utrzymywać w czystości.

Nie wolno zanurzać lasera rotacyjnego i ładowarki w wodzie lub w innych substancjach płynnych.

Zanieczyszczenia należy usuwać za pomocą wilgotnej, miękkiej ściereczki. Nie używać żadnych środków czyszczących ani zawierających rozpuszczalnik.

W przypadku lasera rotacyjnego należy regularnie czyścić płaszczyznę przy otworze wylotowym wiązki laserowej, a szczególnie usuwać kłaczki kurzu.

Jeśli laser rotacyjny lub ładowarka, mimo dokładnej i wszechstronnej kontroli produkcyjnej, uległyby kiedykolwiek awarii, naprawę powinien przeprowadzić autoryzowany serwis elektronarzędzi firmy Bosch. Nie wolno samemu otwierać lasera rotacyjnego ani ładowarki.

Przy wszystkich zapytaniach, zgłoszeniach i zamówieniach części zamiennych konieczne jest podanie dziesięciocyfrowego numeru katalogowego, podanego na tabliczce znamionowej lasera rotacyjnego względnie ładowarki.

### Obsługa klienta oraz doradztwo techniczne

Ze wszystkimi pytaniami, dotyczącymi naprawy i konserwacji nabytego produktu oraz dostępu do części zamiennych prosimy zwracać się do punktów obsługi klienta. Rysunki techniczne oraz informacje o częściach zamiennych można znaleźć pod adresem:

**www.bosch-pt.com**

Zespół doradztwa technicznego firmy Bosch służy pomocą w razie pytań związanych z zakupem produktu, jego zastosowaniem oraz regulacją urządzeń i osprzętu.

#### Polska

Robert Bosch Sp. z o.o.  
 Serwis Elektronarzędzi  
 Ul. Szyszkowa 35/37  
 02-285 Warszawa  
 Tel.: +48 (022) 715 44 60  
 Faks: +48 (022) 715 44 41  
 E-Mail: bsc@pl.bosch.com  
 Infolinia Działu Elektronarzędzi:  
 +48 (801) 100 900  
 (w cenie połączenia lokalnego)  
 E-Mail: elektronarzedzia.info@pl.bosch.com  
 www.bosch.pl

### Usuwanie odpadów

Laser rotacyjny, ładowarkę, osprzęt i opakowanie należy oddać do powtórnego przetworzenia zgodnego z obowiązującymi przepisami w zakresie ochrony środowiska.

Nie należy wyrzucać lasera rotacyjnego, ładowarki i akumulatorów/baterii do odpadów domowych!

#### Tylko dla państw należących do UE:



Zgodnie z europejską wytyczną 2002/96/WE, niezdadne do użytku urządzenia pomiarowe i ładowarki, a zgodnie z europejską wytyczną 2006/66/WE uszkodzone lub zużyte akumulatory/baterie, należy zbierać osobno i doprowadzić do ponownego przetworzenia zgodnego z zasadami ochrony środowiska.

#### Akumulatory/Baterie:



**Ni-MH:** Niklowo-metalowo-wodorowy

Zastrzega się prawo dokonywania zmian.



## Bezpečnostní upozornění

### Rotační laser



Čtete a respektujte veškeré pokyny, aby se s měřicím přístrojem pracovalo bezpečně a spolehlivě. Nikdy nezpůsobte varovné štítky na měřicím přístroji nerozpoznatelné. **TYTO POKYNY DOBŘE USCHOVEJTE.**

- ▶ **Pozor – pokud se použije jiné než zde uvedené ovládací nebo seřizovací vybavení nebo provedou jiné postupy, může to vést k nebezpečné expozici zářením.**
- ▶ **Nepoužívejte brýle pro práci s laserem jako ochranné brýle.** Brýle pro práci s laserem slouží k lepšímu rozpoznání laserového paprsku, ale nechrání před laserovým paprskem.
- ▶ **Nepoužívejte brýle pro práci s laserem jako sluneční brýle nebo v silničním provozu.** Brýle pro práci s laserem nenabízejí kompletní ochranu před UV zářením a snižují vnímání barev.
- ▶ **Měřicí přístroj nechte opravit kvalifikovaným odborným personálem a jen originálními náhradními díly.** Tím bude zajištěno, že bezpečnost přístroje zůstane zachována.
- ▶ **Nepracujte s měřicím přístrojem v prostředí s nebezpečím výbuchu, v němž se nacházejí hořlavé kapaliny, plyny nebo prach.** V měřicím přístroji se mohou vytvářet jiskry, jež zapálí prach nebo plyny.
- ▶ **Neotvírejte blok akumulátoru.** Je zde nebezpečí zkratu.



**Chraňte blok akumulátoru před horkem, např. i před dlouhodobým slunečním zářením, před ohněm, vodou a vlhkostí.** Je zde nebezpečí výbuchu.

- ▶ **Nepoužívaný blok akumulátoru udržujte daleko od kancelářských sponek, mincí, klíčů, hřebíků, šroubů nebo jiných malých kovových předmětů, které by mohly způsobit přemostění kontaktů.** Zkrat mezi kontakty akumulátoru může mít za následek popáleniny nebo požár.

- ▶ **Při špatném použití může z akumulátoru vytéci kapalina. Zabraňte kontaktu s ní. Při náhodném kontaktu opláchněte místo vodou. Pokud kapalina vnikne do očí, navštivte navíc i lékaře.** Vytékající akumulátorová kapalina může způsobit podráždění pokožky nebo popáleniny.
- ▶ **Blok akumulátoru nabíjejte pouze nabíječkou uvedenou v tomto návodu k provozu.** Pro nabíječku, jež je vhodná pro určitý druh akumulátoru, existuje nebezpečí požáru, když se používá s jinými akumulátory.
- ▶ **Používejte pouze originální akumulátorové bloky Bosch s napětím uvedeným na typovém štítku Vašeho měřicího přístroje.** Při používání jiných akumulátorových bloků, např. napodobenin, dotvářených akumulátorových bloků nebo cizích výrobků, existuje nebezpečí zranění a též věcných škod v důsledku vybuchujících bloků akumulátorů.

### GRL 250 HV

- ▶ **Měřicí přístroj se dodává s varovným štítkem v angličtině (v zobrazení měřicího přístroje na grafické straně označený číslem 20).**



- ▶ **Před prvním uvedením do provozu přečtěte anglický text varovného štítku přiloženou samolepkou ve Vašem národním jazyce.**
- ▶ **Nikdy nesměřujte laserový paprsek na osoby nebo zvířata a ani sami se do paprsku laseru nedívejte.** Tento měřicí přístroj vytváří laserové záření třídy 2 podle IEC 60825-1. Tím můžete osoby oslnit.
- ▶ **Nenechte děti používat laserový měřicí přístroj bez dozoru.** Mohou neúmyslně oslnit osoby.

**GRL 300 HV/GRL 300 HVG**

- ▶ **Měřicí přístroj se dodává se dvěma varovnými štítky v anglickém jazyce (v zobrazení měřicího přístroje na grafické straně označené čísly 20 a 21):**

**GRL 300 HV:****GRL 300 HVG:****GRL 300 HV/GRL 300 HVG:**

- ▶ **Před prvním uvedením do provozu přeplepte anglický text varovných štítků příslušnými samolepkami ve Vašem národním jazyce. Samolepky obdržíte společně s měřicím přístrojem.**
- ▶ **Nemiřte paprsek laseru na osoby nebo zvířata a ani sami se do laserového paprsku nedívejte.** Tento měřicí přístroj vytváří laserové záření třídy laseru 3R podle IEC 60825-1. Přímý pohled do laserového paprsku – i z větší vzdálenosti – může poškodit oči.

- ▶ **Vyvarujte se odrazům laserového paprsku na hladkých površích, jako jsou okna nebo zrcadla.** I odraženým paprskem laseru je možné poškození očí.
- ▶ **Měřicí přístroj by měl být používán jen osobami, jež jsou seznámeny se zacházením s laserovými přístroji.** Podle EN 60825-1 k tomu patří např. znalost biologického účinku laseru na oko a pokožku a správné použití ochrany před laserem pro odvrácení rizik.
- ▶ **Měřicí přístroj postavte vždy tak, aby laserové paprsky probíhaly daleko nad nebo pod úrovní očí.** Tak je zaručeno, že nevzniknou žádná poškození očí.
- ▶ **Označte oblast, ve které se bude měřicí přístroj používat, pomocí vhodných výstražných tabulek laseru.** Tak zabráníte tomu, aby se neúčastněné osoby vydaly do nebezpečné oblasti.
- ▶ **Neuskladňujte měřicí přístroj na místech, ke kterým mají přístup nepovolané osoby.** Osoby, které nejsou obeznámeny s obsluhou měřicího přístroje, mohou ublížit samy sobě nebo jiným osobám.
- ▶ **Dbejte při používání měřicího přístroje s třídou laseru 3R možných národních předpisů.** Nedodržování těchto předpisů může vést k poraněním.
- ▶ **Postarejte se o to, aby byla oblast laserového záření střežena nebo zastíněna.** Omezení laserového záření na kontrolované oblasti zabrání poškození očí neúčastněných osob.

## Nabíječka akumulátorů



**Čtěte všechna varovná upozornění a pokyny.** Zanedbání při dodržování varovných upozornění a pokynů mohou mít za následek úraz elektrickým proudem, požár a/nebo těžká poranění.



**Chraňte nabíječku před deštěm a vlhkem.** Vniknutí vody do nabíječky zvyšuje riziko úrazu elektrickým proudem.

- ▶ **Nenabíjejte pomocí nabíječky žádné cizí akumulátory.** Nabíječka je vhodná pouze pro nabíjení akumulátoru Bosch, jež je nasazený do rotačního laseru. Při nabíjení cizích akumulátorů existuje nebezpečí požáru a výbuchu.
- ▶ **Udržujte nabíječku čistou.** Znečištěním vzniká nebezpečí úrazu elektrickým proudem.
- ▶ **Před každým použitím zkontrolujte nabíječku, kabel a zástrčku. Pokud jste zjistili závady, nabíječku nepoužívejte. Nabíječku sami neotvírejte a nechte ji opravit pouze kvalifikovaným odborným personálem a originálními náhradními díly.** Poškozená nabíječka, kabel a zástrčka zvyšují riziko úrazu elektrickým proudem.
- ▶ **Nabíječku neprovozujte na lehce hořlavém podkladu (např. papír, textil apod.) popř. v hořlavém prostředí.** Z důvodu zahřívání nabíječky, jež vzniká při nabíjení, existuje nebezpečí požáru.
- ▶ **Při špatném použití může z akumulátoru vytéci kapalina. Zabraňte kontaktu s ní. Při náhodném kontaktu opláchněte místo vodou. Pokud kapalina vnikne do očí, navštivte navíc i lékaře.** Vytékající akumulátorová kapalina může způsobit podráždění pokožky nebo popáleniny.
- ▶ **Dohlížejte na děti a zajistěte, aby si děti s nabíječkou nehrály.**
- ▶ **Děti a osoby s mentálními nebo fyzickými omezeními směji používat nabíječku pouze pod dohledem nebo když byly s používáním seznámeny.** Pečlivá instruktáž redukuje chybnou obsluhu a poranění.

## Funkční popis

Odklopte prosím vyklápěcí stranu se zobrazením rotačního laseru a nabíječky a nechte tuto stranu během čtení návodu k provozu odklopenou.

## Určující použití

### Rotační laser

Měřicí přístroj je určen ke zjištění a kontrole přesných vodorovných výškových průběhů, kolmých čar, souosých čar a bodů na svislici.

Měřicí přístroj je vhodný pro používání ve vnitřních a venkovních prostorech.

**Technická data**

Rotační laser	GRL 250 HV Professional	GRL 300 HV Professional	GRL 300 HVG Professional
Objednáací číslo	3 601 K61 60.	3 601 K61 50.	3 601 K61 70.
Pracovní rozsah (poloměr) <sup>1)</sup>			
– bez přijímače laseru ca.	30 m	30 m	50 m
– s přijímačem laseru ca.	125 m	150 m	150 m
Přesnost nivelace <sup>1) 2)</sup>	±0,1 mm/m	±0,1 mm/m	±0,1 mm/m
Rozsah samonivelace typicky	±8 % (±5°)	±8 % (±5°)	±8 % (±5°)
Doba nivelace typicky	15 s	15 s	15 s
Rychlost rotace	150/300/600 min <sup>-1</sup>	150/300/600 min <sup>-1</sup>	150/300/600 min <sup>-1</sup>
Úhel rozevření u přímkového provozu	10/25/50°	10/25/50°	10/25/50°
Provozní teplota	-10 ... +50 °C	-10 ... +50 °C	0 ... +40 °C
Skladovací teplota	-20 ... +70 °C	-20 ... +70 °C	-20 ... +70 °C
Relativní vlhkost vzduchu max.	90 %	90 %	90 %
Třída laseru	2	3R	3R
Typ laseru	635 nm, <1 mW	635 nm, <5 mW	532 nm, <5 mW
Ø laserového paprsku na výstupním otvoru ca. <sup>1)</sup>	5 mm	5 mm	5 mm
Otvor pro upnutí stativu (vodorovně)	5/8"-11	5/8"-11	5/8"-11
Akumulátory (NiMH)	2 x 1,2 V HR20 (D) (9 Ah)	2 x 1,2 V HR20 (D) (9 Ah)	2 x 1,2 V HR20 (D) (9 Ah)
Baterie (alkalicko-manganové)	2 x 1,5 V LR20 (D)	2 x 1,5 V LR20 (D)	2 x 1,5 V LR20 (D)
Provozní doba ca.			
– Akumulátory (NiMH)	40 h	30 h	20 h
– Baterie (alkalicko-manganové)	60 h	50 h	30 h
Hmotnost podle EPTA-Procedure 01/2003	1,8 kg	1,8 kg	1,8 kg
Rozměry	190 x 180 x 170 mm	190 x 180 x 170 mm	190 x 180 x 170 mm
Stupeň krytí	IP 54 (ochrana proti prachu a stříkající vodě)	IP 54 (ochrana proti prachu a stříkající vodě)	IP 54 (ochrana proti prachu a stříkající vodě)

1) při 20 °C

2) podél os

Dbejte prosím objednáacího čísla na typovém štítku Vašeho měřicího přístroje, obchodní označení jednotlivých měřicích přístrojů se může měnit.

K jednoznačné identifikaci Vašeho měřicího přístroje slouží sériové číslo **19** na typovém štítku.

Nabíječka		
Objednáací číslo		2 610 A13 782
Jmenovité napětí	V~	100–240
Frekvence	Hz	50/60
Nabíjecí napětí akumulátoru	V=	7,5
Nabíjecí proud	A	1,0
Dovolený rozsah teploty nabíjení	°C	0–45
Doba nabíjení	h	14
Počet článků akumulátoru		2
Jmenovité napětí (Akumulátory)	V=	2 x 1,2
Hmotnost podle EPTA-Procedure 01/2003	kg	0,2
Třída ochrany		□/II

### Zobrazené komponenty

Číslování zobrazených komponent se vztahuje na zobrazení rotačního laseru a nabíječky na obrázkových stranách.

- 1 Ukazatel signalizace otřesů
- 2 Tlačítko signalizace otřesů
- 3 Ukazatel nivelační automatiky
- 4 Tlačítko zapnutí/vypnutí rotačního laseru
- 5 Tlačítko rotačního provozu a volba rychlosti rotace
- 6 Variabilní laserový paprsek
- 7 Přijímací čočka dálkového ovládání
- 8 Výstupní otvor laserového paprsku
- 9 Paprsek svislice
- 10 Rotační hlava
- 11 Tlačítko přímkového provozu a volba délky čáry
- 12 Ukazatel stavu nabití
- 13 Akumulátorový blok\*
- 14 Příhrádka pro baterie
- 15 Aretace příhrádky pro baterie
- 16 Aretace bloku akumulátoru\*
- 17 Zdířka nabíjecí zástrčky\*

18 Otvor pro upnutí stativu 5/8"

19 Sériové číslo

20 Varovný štítek laseru

21 Varovný štítek výstupního otvoru laserového záření (GRL 300 HV/GRL 300 HVG)

22 Nabíječka\*

23 Sít'ová zástrčka nabíječky\*

24 Nabíjecí zástrčka\*

25 Dálkové ovládání\*

26 Stativ\*

27 Měřicí lať stavebního laseru\*

28 Přijímač laseru\*

29 Brýle pro práci s laserem\*

30 Nástěnný držák/vyrovnávací jednotka\*

31 Upevňovací šroub nástěnného držáku\*

32 Šroub na vyrovnávací jednotce\*

33 Šroub 5/8" na nástěnném držáku\*

34 Měřicí deska s patkou\*

35 Stropní měřicí deska\*

36 Kufr

\* Zobrazené nebo popsané příslušenství nepatří do standardní dodávky.

## Montáž

### Napájení rotačního laseru energií

#### Provoz s bateriemi/akumulátory

Pro provoz měřicího přístroje je doporučeno používání alkalicko-manganových baterií nebo akumulátorů.

K otevření přihrádky pro baterie **14** otočte aretaci **15** do polohy  a přihrádku pro baterie vytáhněte ven.

Dbejte při nasazení baterií na správnou polaritu podle vyobrazení v přihrádce pro baterie.

Nahradte vždy všechny baterie současně. Použijte pouze baterie jednoho výrobce a stejné kapacity.

Uzavřete přihrádku pro baterie **14** a otočte aretaci **15** do polohy .

Jestliže jste baterie vložili špatně, pak nelze měřicí přístroj zapnout. Vložte baterie se správnou polaritou.

- ▶ **Pokud měřicí přístroj delší dobu nepoužíváte, vyjměte z něj baterie.** Baterie mohou při delším skladování korodovat a samy se vybit.

#### Provoz s blokem akumulátoru

Před prvním provozováním blok akumulátoru **13** nabijte. Blok akumulátoru lze nabíjet výhradně k tomu určenou nabíječkou **22**.

- ▶ **Dbejte síťového napětí!** Napětí zdroje proudu musí souhlasit s údaji na typovém štítku nabíječky. Nabíječky označené 230 V mohou být provozovány i při 220 V.

Nastrčte k Vaší elektrické síti vhodnou síťovou zástrčku **23** do nabíječky **22** a nechte ji zaskočit.

Nastrčte nabíjecí zástrčku **24** nabíječky do zdířky **17** na bloku akumulátoru. Nabíječku připojte na elektrickou síť. Nabití prázdného akumulátoru vyžaduje ca. 14 h. Nabíječka a blok akumulátoru jsou jistěny proti přebití.

Nový nebo dlouhou dobu nepoužívaný blok akumulátoru dává svůj plný výkon teprve po ca. 5 nabíjecích a vybíjecích cyklech.

Po každém použití akumulátor **13** nenabíjejte, poněvadž se zmenší jeho kapacita. Blok akumulátoru nabíjejte jen tehdy, když ukazatel stavu nabití **12** bliká nebo trvale svítí.

Podstatně zkrácená doba provozu po nabití ukazuje, že je akumulátor opotřebovaný a musí být nahrazen.

Při prázdném akumulátoru můžete měřicí přístroj provozovat i s pomocí nabíječky **22**, pokud je tato připojena na elektrickou síť. Měřicí přístroj vypněte, akumulátor ca. 10 min nabíjejte a měřicí přístroj s připojenou nabíječkou znovu zapněte.

Pro výměnu bloku akumulátoru **13** otočte aretaci **16** do polohy  a akumulátor **13** vytáhněte ven.

Vložte nový blok akumulátoru a otočte aretaci **16** do polohy .

- ▶ **Pokud nebudete měřicí přístroj dlouhou dobu používat, odejměte z něj blok akumulátoru.** Akumulátory mohou při delším skladování korodovat nebo se samy vybit.

#### Ukazatel stavu nabití

Bliká-li ukazatel stavu nabití **12** poprvé červeně, lze měřicí přístroj ještě 2 hod. provozovat.

Svítl-li ukazatel stavu nabití **12** trvale červeně, nejsou už žádná měření možná. Měřicí přístroj se po 1 min. automaticky vypne.

## Provoz

### Uvedení rotačního laseru do provozu

- ▶ **Chraňte měřicí přístroj před vlhkem a přímým slunečním zářením.**
- ▶ **Nevystavujte měřicí přístroj žádným extrémním teplotám nebo teplotním výkyvům.** Nenechávejte jej např. delší dobu ležet v autě. Při větších teplotních výkyvech nechte měřicí přístroj nejprve vytemperovat, než jej uvedete do provozu. Při extrémních teplotách nebo teplotních výkyvech může být omezena přesnost přístroje.
- ▶ **Zamezte prudkým nárazům či pádům měřicího přístroje.** Po silných vnějších účincích na měřicí přístroj byste vždy měli před další prací provést kontrolu přesnosti (viz „Přesnost nivelace rotačního laseru“, strana 217).

## Ustavení měřicího přístroje



Vodorovná  
poloha

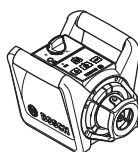

Svislá  
poloha

Měřicí přístroj postavte na stabilní podložku ve vodorovné nebo svislé poloze, namontujte jej na stativ **26** nebo na nástěnný držák **30** s vyrovnávací jednotkou.

Na základě vysoké přesnosti nivelace reaguje měřicí přístroj velmi citlivě na otřesy a změny polohy. Dbejte proto na stabilní polohu měřicího přístroje, aby se zabránilo přerušování provozu díky donivelování.

### Zapnutí – vypnutí

- ▶ **Nesměřujte paprsek laseru na osoby nebo zvířata (zvláště ne v úrovni jejich očí) a ne-dívejte se sami do paprsku laseru (ani z větší vzdálenosti).** Měřicí přístroj vysílá ihned po zapnutí svislý paprsek **9** a variabilní paprsek **6**.

Pro **zapnutí** měřicího přístroje stiskněte tlačítko zapnutí/vypnutí **4**. Ukazatelé **1**, **3** a **12** se krátce rozsvítí. Měřicí přístroj ihned začne s automatickou nivelací. Během nivelace bliká zeleně ukazatel nivelace **3** a laser bliká v bodovém provozu.

Měřicí přístroj je znivelován, jakmile ukazatel nivelace **3** svítí trvale zeleně a laser trvale svítí. Po ukončení nivelace startuje měřicí přístroj automaticky v rotačním provozu.

Pomocí tlačítek druhu provozu **5** a **11** můžete již během nivelování stanovit druh provozu (viz „Druhy provozu rotačního laseru“, strana 215). V tom případě startuje měřicí přístroj po ukončení nivelace ve zvoleném druhu provozu.

Pro **vypnutí** měřicího přístroje stiskněte znovu tlačítko zapnutí/vypnutí **4**.

- ▶ **Neopouštějte zapnutý měřicí přístroj bez dozoru a po používání jej vypněte.** Mohly by být laserovým paprskem oslněny jiné osoby.

Kvůli ochraně baterií se měřicí přístroj automaticky vypne, pokud se déle než 2 h. nachází mimo rozsah samonivelace nebo je déle než 2 h. aktivovaná výstraha otřesů (viz „Nivelační automatika rotačního laseru“, strana 216). Měřicí přístroj znovu napoložte a opět zapněte.

## Druhy provozu rotačního laseru

### Přehled

Všechny tři druhy provozu jsou možné ve vodorovné i svislé poloze měřicího přístroje.



#### Rotační provoz

Rotační provoz je obzvláště doporučen při nasazení přijímače laseru. Můžete volit mezi různými rychlostmi rotace.

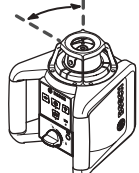

#### Přímkový provoz

V tomto druhu provozu se variabilní paprsek laseru pohybuje v ohraničeném úhlu rozevření. Tím je zvýšena viditelnost laserového paprsku oproti rotačnímu provozu. Můžete volit mezi různými úhly rozevření.



#### Bodový provoz

V tomto druhu provozu se dosáhne nejlepší viditelnosti laserového paprsku. Slouží např. k jednoduchému přenesení výšek nebo ke kontrole sousostí.



#### Rotační provoz (150/300/600 min<sup>-1</sup>)

Po každém zapnutí se měřicí přístroj nachází v rotačním provozu se střední rychlostí rotace.

Pro změnu z přímkového na rotační provoz stiskněte tlačítko rotačního provozu **5**. Rotační provoz startuje se střední rychlostí rotace.

Pro změnu rychlosti rotace stlačte znovu tlačítko rotačního provozu **5** až se dosáhne požadované rychlosti.

Při pracích s přijímačem laseru by měla být zvolena nejvyšší rychlost rotace. Při pracích bez přijímače laseru snižte kvůli lepší viditelnosti paprsku laseru rychlost rotace a použijte brýle pro práci s laserem **29**.

**Přímkový, bodový provoz  
(10°/25°/50°, 0°)**

Pro změnu do přímkového resp. bodového provozu stlačte tlačítko přímkového provozu **11**. Měřicí přístroj se mění do přímkového provozu s nejmenším úhlem rozevření.

Pro změnu úhlu rozevření stlačte tlačítko přímkového provozu **11**. Úhel rozevření se ve dvou stupních zvětšuje, současně se zvyší u každého stupně rychlost rotace. Při třetím stlačení tlačítka přímkového provozu **11** mění měřicí přístroj po krátkém zakmitání do bodového provozu. Opakované stlačení tlačítka **11** vede zpět k přímkovému provozu s nejmenším úhlem rozevření.

**Upozornění:** Na základě setrvačnosti může laser nepatrně překmitnout přes koncové body přímky laseru.

Pro polohování přímky laseru resp. bodu laseru uvnitř roviny rotace otočte rotační hlavu **10** rukou do požadované polohy nebo použijte dálkové ovládání **25**.

**Otočení roviny rotace při svislé poloze**

U svislé polohy měřicího přístroje můžete laserový bod, laserovou přímku nebo rovinu rotace s pomocí dálkového ovládání **25** otočit okolo svislé osy. K tomu dbejte návodu k provozu dálkového ovládání.

**Nivelační automatika rotačního laseru****Přehled**

Měřicí přístroj po zapnutí automaticky rozpozná vodorovnou či svislou polohu. Pro změnu mezi vodorovnou a svislou polohou měřicí přístroj vypne, znovu jej napolohujte a opět zapněte.

Po zapnutí měřicí přístroj zkontroluje vodorovnou resp. svislou polohu a automaticky vyrovná nerovinnosti uvnitř rozsahu samonivelace ca. 8 % (5°).

Stojí-li měřicí přístroj po zapnutí nebo po změně polohy nakloněný více než 8 %, není už znivelování možné. V tom případě se rotor zastaví, laser bliká a ukazatel nivelace **3** svítí trvale červeně. Měřicí přístroj znovu napolohujte a vyčkejte nivelace. Bez nového napolohování se po 2 min. vypne laser a po 2 h. měřicí přístroj.

Je-li měřicí přístroj znivelovaný, neustále kontroluje vodorovnou resp. svislou polohu. Při změnách polohy se automaticky doniveluje. Pro zabránění chybným měřením se rotor během procesu nivelace zastaví, laser bliká a ukazatel nivelace **3** bliká zeleně.

**Funkce signalizace otřesů**

Měřicí přístroj má funkci signalizace otřesů, která při změnách polohy příp. při otřesech měřicího přístroje nebo při vibracích podkladu zabráňuje znivelování na změněnou výšku a tím výškové chybě.

Pro **zapnutí** signalizace otřesů stiskněte tlačítko signalizace otřesů **2**. Ukazatel signalizace otřesů **1** se rozsvítí trvale zeleně a po 30 s se aktivuje signalizace otřesů.

Překročí-li se při změně polohy měřicího přístroje rozsah přesnosti nivelace nebo se zaregistruje silný otřes, pak se vyvolá signalizace otřesů: rotace se zastaví, laser bliká, ukazatel nivelace **3** zhasne a ukazatel signalizace otřesů **1** bliká červeně. Aktuální druh provozu se uloží do paměti.

Při vyvolané signalizaci otřesů stiskněte tlačítko signalizace otřesů **2**. Funkce signalizace otřesů se znovu nastartuje a měřicí přístroj začne s nivelací. Jakmile je měřicí přístroj znivelován (ukazatel nivelace **3** svítí trvale zeleně), startuje v uloženém druhu provozu. Nyní zkontrolujte výšku laserového paprsku na referenčním bodě a výšku případně zkorigujte.

Nenastartuje-li se při vyvolané signalizaci otřesů znovu funkce stisknutím tlačítka **2**, vypne se automaticky po 2 min. laser a po 2 h. měřicí přístroj.

Pro **vypnutí** funkce signalizace otřesů stiskněte jednou tlačítko signalizace otřesů **2** resp. dvakrát při vyvolané signalizaci otřesů (ukazatel signalizace otřesů **1** bliká červeně). Při vypnutí signalizace otřesů ukazatel signalizace otřesů **1** zhasne.



## Přesnost nivelace rotačního laseru

### Vlivy na přesnost

Největším vlivem působí teplota okolí. Zvláště od podlahy nahoru probíhající teplotní rozdíly mohou paprsek laseru odchýlit.

Odchyšky nabírají od ca. 20 m měřené dráhy na důležitosti a mohou na 100 m činit i dvou až čtyřnásobek odchyšky při 20 m.

Poněvadž je vrstvení teploty v blízkosti podlahy největší, měli by jste měřící přístroj od měřené dráhy 20 m vždy namontovat na stativ. Mimo to postavte měřící přístroj podle možnosti do středu pracovní plochy.

### Kontrola přesnosti měřícího přístroje

Vedle vnějších vlivů mohou vést k odchyškám i přístrojem specifikované vlivy (jako např. pády nebo prudké nárazy). Zkontrolujte proto před každým začátkem práce přesnost měřícího přístroje.

Pro kontrolu potřebujete volnou měřící dráhu 20 m na pevném základu mezi dvěma stěnami A a B. Musíte – při vodorovné poloze měřícího přístroje – provést obratové měření přes obě osy X a Y (každé pozitivně a negativně) – (4 kompletní procesy měření).

- Měřící přístroj namontujte ve vodorovné poloze poblíž stěny A na stativ **26** (příslušenství) nebo jej postavte na pevný rovný podklad. Měřící přístroj zapněte.

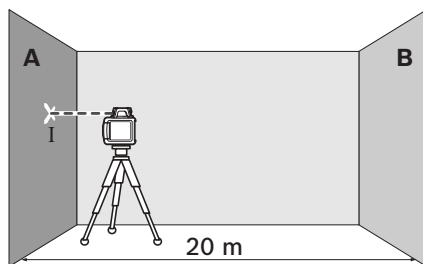

- Po ukončení nivelace nasměrujte paprsek laseru v bodovém provozu na blízkou stěnu A. Označte střed bodu laserového paprsku na stěně (bod I).

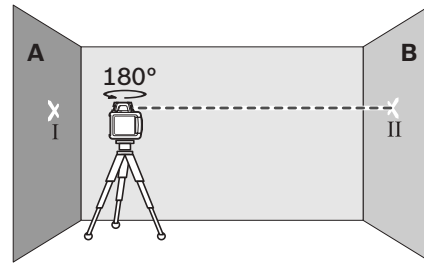

- Otočte měřící přístroj o 180°, nechte jej znivelovat a označte střed bodu laserového paprsku na protilehlé stěně B (bod II).
- Umístěte měřící přístroj – bez jeho otočení – poblíž stěny B, zapněte jej a nechte znivelovat.

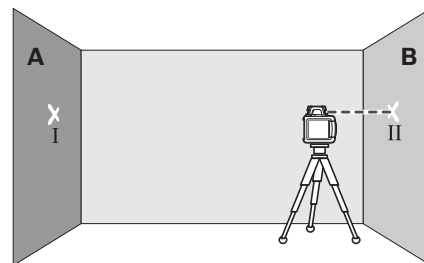

- Měřící přístroj vyrovnejte do výšky (pomocí stativu nebo případně podložením) tak, aby střed bodu laserového paprsku přesně zasáhl předtím označený bod II na stěně B.

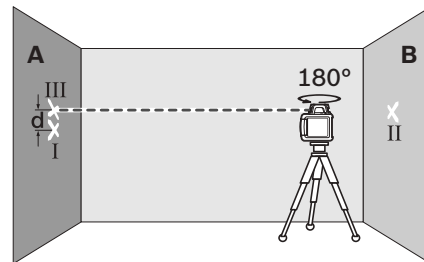

- Otočte měřící přístroj o 180°, bez změny výšky. Nechte jej znivelovat a označte střed bodu laserového paprsku na stěně A (bod III). Dbejte na to, aby bod III ležel pokud možno svisle nad resp. pod bodem I.
- Rozdíl **d** obou označených bodů I a III na stěně A udává skutečnou odchyšku měřícího přístroje pro měřenou osu.

Postup měření opakujte pro ostatní tři osy. K tomu otočte měřicí přístroj před začátkem procesu měření pokaždé o 90°.

Na měřené dráze 2 x 20 m = 40 m činí maximální dovolená odchylka:

40 m x ±0,1 mm/m = ±4 mm.

Rozdíl **d** mezi body I a III smí tedy činit při každém z čtyř procesů měření nejvýše 4 mm.

Pokud měřicí přístroj u jednoho ze čtyř procesů měření překročil maximální odchylku, pak jej nechte zkontrolovat zákaznickou službou Bosch.

### Pracovní pokyny

- ▶ **K označení využijte vždy pouze střed laserového bodu.** Velikost laserového bodu se mění se vzdáleností.

#### Brýle pro práci s laserem (příslušenství)

Brýle pro práci s laserem odfiltrují okolní světlo. Proto se jeví červené světlo laseru pro oko světlejší.

- ▶ **Nepoužívejte brýle pro práci s laserem jako ochranné brýle.** Brýle pro práci s laserem slouží k lepšímu rozpoznání laserového paprsku, ale nechrání před laserovým paprskem.

- ▶ **Nepoužívejte brýle pro práci s laserem jako sluneční brýle nebo v silničním provozu.**

Brýle pro práci s laserem nenabízejí kompletní ochranu před UV zářením a snižují vnímání barev.

#### Práce s přijímačem laseru (příslušenství)

Při nepříznivých světelných podmínkách (světlo okolí, přímé sluneční záření) a na větší vzdálenosti používejte pro lepší vyhledání laserového paprsku přijímač laseru **28**.

Při práci s přijímačem laseru zvolte rotační provoz s nejvyšší rychlostí rotace.

Pro práci s přijímačem laseru čtěte a dbejte jeho návodu k provozu.

#### Práce s dálkovým ovládáním (příslušenství)

Při stlačování ovládacích tlačítek může být měřicí přístroj vyveden z nivelace, takže se rotace krátkodobě zastaví. Použitím dálkového ovládacího **25** se tomuto efektu zabrání.

Přijímací čočky **7** pro dálkové ovládání se nacházejí na třech stranách měřicího přístroje, mimo jiné nad ovládacím polem na přední straně.

#### Práce se stativem (příslušenství)

Měřicí přístroj disponuje otvorem pro upnutí stativu 5/8" pro vodorovný provoz na stativu. Měřicí přístroj nasadte otvorem pro upnutí stativu **18** na závit 5/8" stativu a pomocí zajišťovacího šroubu stativu jej pevně přišroubujte.

U stativu **26** se stupnicí na výsuvu můžete přímo nastavit výškové vysazení.

#### Práce s nástěnným držákem a vyrovnávací jednotkou (příslušenství) (viz obr. A)

Měřicí přístroj můžete namontovat i na nástěnný držák s vyrovnávací jednotkou **30**. K tomu našroubujte šroub 5/8" **33** nástěnného držáku do otvoru pro upnutí stativu **18** na měřicím přístroji.

Montáž na stěnu: montáž na stěnu se doporučuje např. při pracích, jež se nacházejí nad výsuvnou výškou stativu nebo při pracích na nestabilním podkladu a bez stativu. Nástěnný držák **30** s namontovaným měřicím přístrojem upevněte pokud možno svisle na stěnu.

Pro montáž na stěnu můžete nástěnný držák **30** buď pomocí upevňovacího šroubu **31** pevně přišroubovat na lištu maximální šířky 8 mm nebo jej zavěsit na dva háčky.

Montáž na stativ: Nástěnný držák **30** můžete rovněž pomocí závitů pro stativ na zadní straně našroubovat na stativ. Toto upevnění se doporučuje zvláště při pracích, u kterých má být rovina rotace vyrovnána na vztáznou přímku.

Pomocí vyrovnávací jednotky můžete namontovaný měřicí přístroj posouvat svisle (při montáži na stěnu) resp. vodorovně (při montáži na stativ) v rozsahu ca. 16 cm. K tomu povolte šroub **32** na vyrovnávací jednotce, měřicí přístroj posuňte do požadované pozice a šroub **32** zase pevně utáhněte.

#### Práce se stropní měřicí deskou (viz obr. A)

Stropní měřicí desku **35** lze použít např. pro jednoduché výškové vyrovnání zavěšených podhledů. Stropní měřicí desku upevněte pomocí magnetické úchytky např. na nosník.

Reflexní polovina stropní měřicí desky zlepšuje viditelnost laserového paprsku při nepříznivých podmínkách, skrz transparentní polovinu je paprsek laseru patrný i ze zadní strany.

#### Práce s měřicí deskou (příslušenství)

S pomocí měřicí desky **34** můžete přenést označení laseru na podlahu **příp.** výšku laseru na stěnu.

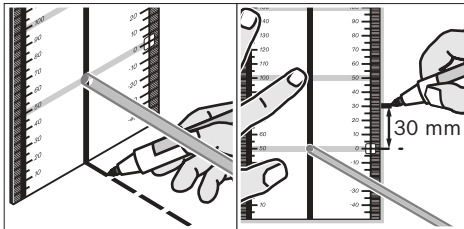

Pomocí nulového pole a stupnice můžete změřit přesazení k požadované výšce a na jiném místě je opět nanést. Tím odpadá přesné nastavení měřicího přístroje na přenášenou výšku.

Měřicí deska **34** má reflexní vrstvu, která zlepšuje viditelnost laserového paprsku ve velké vzdálenosti ev. za silného slunečního záření. Zesílení jasu lze rozpoznat jen tehdy, pokud se díváte na měřicí desku rovnoběžně s paprskem laseru.

#### Práce s měřicí latí (příslušenství) (viz obr. H)

Pro kontrolu rovinnosti nebo nanesení sklonů se doporučuje použití měřicí latě **27** společně s přijímačem laseru.

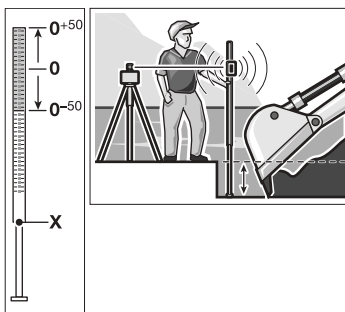

Na měřicí latě **27** je nahoře nanášena relativní odměřovací stupnice ( $\pm 50$  cm). Tou můžete předvolit dole na výsuvu nulovou výšku. Tím lze přímo odečíst odchylky od požadované výšky.

## Příklady práce

### Přenesení/kontrola výšek (viz obr. B)

Umístěte měřicí přístroj ve vodorovné poloze na pevný podklad nebo jej namontujte na stativ **26** (příslušenství).

Práce se stativem: Paprsek laseru vyrovnejte na požadovanou výšku. Přeneste resp. zkontrolujte výšku na cílovém místě.

Práce bez stativu: Zjistěte výškový rozdíl mezi paprskem laseru a výškou na referenčním bodě s pomocí měřicí desky **34**. Přeneste resp. zkontrolujte naměřený výškový rozdíl na cílovém místě.

### Rovnoběžné vyrovnání paprsku svislice/nanesení pravého úhlu (viz obr. C)

Pokud je třeba nanést pravý úhel nebo vyrovnat mezistěny, musíte vyrovnat paprsek svislice **9** rovnoběžně, tzn. ve stejné vzdálenosti k vztažné přímce (např. stěně).

K tomu postavte měřicí přístroj do svislé polohy a napolohujte ho tak, aby paprsek svislice běžel přibližně rovnoběžně k vztažné přímce.

Pro přesné polohování změřte přímo u měřicího přístroje s pomocí měřicí desky **34** vzdálenost mezi paprskem svislice a vztažnou přímkou. Změřte vzdálenost mezi paprskem svislice a vztažnou přímkou znovu v co možná největší vzdálenosti od měřicího přístroje. Paprsek svislice vyrovnejte tak, aby byl ve stejné vzdálenosti k vztažné přímce jako při měření u měřicího přístroje.

Pravý úhel vůči paprsku svislice **9** se zobrazí variabilním laserovým paprskem **6**.

### Zobrazení kolmice/svislé roviny (viz obr. D)

Pro zobrazení kolmice resp. svislé roviny postavte měřicí přístroj do svislé polohy. Má-li svislá rovina probíhat v pravém úhlu k vztažné přímce (např. stěně), pak paprsek svislice **9** vyrovnejte na tuto vztažnou přímkou.

Kolmice se zobrazí variabilním laserovým paprskem **6**.

**Práce bez přijímače laseru (viz obr. E)**

Při příznivých světelných poměrech (tmavé okolí) a na krátké vzdálenosti můžete pracovat bez přijímače laseru. Pro lepší viditelnost laserového paprsku zvolte buď přímkový provoz nebo zvolte bodový provoz a rukou otáčejte rotační hlavou **10** k cílovému místu.

**Práce s přijímačem laseru (viz obr. F)**

Při nepříznivých světelných poměrech (světlé okolí, přímý sluneční svit) a na velké vzdálenosti použijte pro lepší vyhledání laserového paprsku přijímač laseru. Při pracích s přijímačem laseru zvolte rotační provoz s nejvyšší rychlostí rotace.

**Měření na velké vzdálenosti (viz obrázek G)**

Při měření na velké vzdálenosti se musí pro vyhledání laserového paprsku použít přijímač laseru. Pro zmenšení rušivých vlivů byste měli měřicí přístroj umístit vždy ve středu pracovní plochy a na stativ.

**Práce v exteriéru (viz obr. H)**

Venku by měl být vždy použit přijímač laseru.

Při pracích na nesoudržné zemině namontujte měřicí přístroj na stativ **26**. Aktivujte funkci signalizace otřesů, aby se zamezilo chybným měřením při pohybech zeminy nebo při otřesech měřicího přístroje.

**Přehled ukazatelů**

	Paprsek laseru	Rotace laseru*	zeleně	červeně	zeleně	červeně
Zapnutí měřicího přístroje (1 s autotest)			●			● ●
Znivelenání nebo donivelenání	2x/s	○	2x/s			
Měřicí přístroj znivelenaný/připravený k provozu	●	●	●			
Rozsah samonivelace překročen	2x/s	○		●		
Aktivovaná signalizace otřesů					●	
Vyvolaná signalizace otřesů	2x/s	○				2x/s
Napětí baterie na ≤2 h. provozu						2x/s
Baterie vybitá	○	○				●

\* při přímkovém a rotačním provozu

2x/s Frekvence blikání (dvakrát za sekundu)

● Trvalý provoz

○ Funkce zastavena

## Údržba a servis

### Údržba a čištění

Udržujte rotační laser a nabíječku neustále čisté.

Neponořujte rotační laser a nabíječku do vody nebo jiných kapalin.

Nečistoty otřete vlhkým, měkkým hadříkem. Nepoužívejte žádné čisticí prostředky a rozpuštědla.

Na rotačním laseru pravidelně čistíte zejména plochy na výstupním otvoru laseru a dbejte přitom na smotky.

Pokud přes pečlivé výrobní a zkušební postupy dojde někdy u rotačního laseru nebo nabíječky k výpadku, pak nechte provést opravu autorizovaným servisním střediskem pro elektronářadí Bosch. Rotační laser a nabíječku sami neotvírejte.

Při všech dotazech a objednávkách náhradních dílů nezbytně prosím uvádějte 10-místné objednací číslo podle typového štítku rotačního laseru, resp. nabíječky.

### Zákaznická a poradenská služba

Zákaznická služba zodpoví Vaše dotazy k opravě a údržbě Vašeho výrobku a též k náhradním dílům. Technické výkresy a informace k náhradním dílům naleznete i na:

**www.bosch-pt.com**

Tým poradenské služby Bosch Vám rád pomůže při otázkách ke koupi, používání a nastavení výrobků a příslušenství.

### Czech Republic

Robert Bosch odbytová s.r.o.  
Bosch Service Center PT  
K Vápence 1621/16  
692 01 Mikulov  
Tel.: +420 (519) 305 700  
Fax: +420 (519) 305 705  
E-Mail: servis.naradi@cz.bosch.com  
www.bosch.cz

### Zpracování odpadů

Rotační laser, nabíječka, příslušenství a obaly mají být dodány k opětovnému zhodnocení nepoškozujícímu životní prostředí.

Nevyhazujte rotační laser, nabíječku a akumulátory/baterie do domovního odpadu!

#### Pouze pro země EU:



Podle evropské směrnice 2002/96/ES musí být neupotřebitelné měřicí přístroje a též nabíječky a podle evropské směrnice 2006/66/ES vadné nebo opotřebované akumulátory/baterie rozebrané shromážděny a dodány k opětovnému zhodnocení nepoškozujícímu životní prostředí.

#### Akumulátory/baterie:

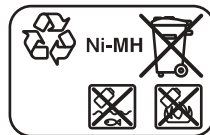

**Ni-MH:** Nikl-metalhydrid

**Změny vyhrazeny.**

## Bezpečnostné pokyny

### Rotačný laser



Aby ste mohli s týmto meracím prístrojom pracovať bez ohrozenia a bezpečne, musíte si prečítať a dodržiavať všetky pokyny. Nikdy neporušte identifikovateľnosť výstražných značiek na meracom prístroji. **TIETO POKYNY SI DOBRE USCHOVAJTE.**

- ▶ **Buďte opatrný – ak používate iné ako tu uvedené obslužné a aretačné prvky alebo volíte iné postupy. Môže to mať za následok nebezpečnú expozíciu žiarenia.**
- ▶ **Nepoužívajte laserové okuliare ako ochranné okuliare.** Laserové okuliare slúžia na lepšie zviditeľnenie laserového lúča, pred laserovým žiarením však nechránia.
- ▶ **Nepoužívajte laserové okuliare ako slnečné okuliare alebo ako ochranné okuliare v cestnej doprave.** Laserové okuliare neposkytujú úplnú ochranu pred ultrafialovým žiarením a znižujú vnímanie farieb.
- ▶ **Merací prístroj nechávajte opravovať len kvalifikovanému personálu, ktorý používa originálne náhradné súčiastky.** Tým sa zaručí, že bezpečnosť meracieho prístroja zostane zachovaná.
- ▶ **Nepracujte s týmto meracím prístrojom v prostredí ohrozenom výbuchom, v ktorom sa nachádzajú horľavé kvapaliny, plyny alebo horľavý prípadne výbušný prach.** V tomto meracom prístroji sa môžu vytvárať iskry, ktoré by mohli uvedený prach alebo výpary zapáliť.
- ▶ **Akumulátorovú batériu aku-pack neotvárajte.** Hrozí nebezpečenstvo skratovania.
  -  **Chrňte akumulátorovú batériu aku-pack pred horúčavou, napr. aj pred trvalým slnečným žiarením, pred ohňom, vodou a vlhkosťou.** Hrozí nebezpečenstvo výbuchu.
- ▶ **Nepoužívané akumulátorové batérie aku-pack neuschovávajú tak, aby mohli prísť do styku s kancelárskymi sponkami, mincami, klúčmi, klincami, skrutkami alebo s inými**

**drobnými kovovými predmetmi, ktoré by mohli spôsobiť premostenie kontaktov.**

Skrat medzi kontaktmi akumulátora môže mať za následok popálenie alebo vznik požiaru.

- ▶ **Z akumulátora môže pri nesprávnom používaní vytekať kvapalina. Vyhýbajte sa kontaktu s touto kvapalinou. Po náhodnom kontakte miesto opláchnite vodou. Ak sa dostane kvapalina z akumulátora do kontaktu s očami, po výplachu očí vyhľadajte aj lekára.** Unikajúca kvapalina z akumulátora môže mať za následok podráždenie pokožky alebo popáleniny.
- ▶ **Akumulátorovú batériu aku-pack nabíjajte len s nabíjačkou, ktorá je uvedená v tomto Návode na používanie.** Ak sa používa nabíjačka, určená na nabíjanie určitého druhu akumulátorov, na nabíjanie iných akumulátorov, hrozí nebezpečenstvo požiaru.
- ▶ **Používajte len originálne akumulátorové batérie aku-pack Bosch s napätím, ktoré je uvedené na typovom štítku Vášho meracieho prístroja.** Pri použití iných akumulátorových batérií aku-pack, napríklad rôznych napodobnenín, upravených akumulátorových batérií aku-pack alebo výrobkov iných firiem, hrozí nebezpečenstvo poranenia a súčasne vznik vecných škôd následkom výbuchu akumulátorových batérií aku-pack.

### GRL 250 HV

- ▶ **Tento merací prístroj sa dodáva s výstražným štítkom v anglickom jazyku (na grafickej strane tohto Návodu je na obrázku merací prístroj označený číslom 20).**



- ▶ **Predtým ako začnete produkt prvýkrát používať, prelepte anglický text výstražného štítku dodanou nálepkou v jazyku Vašej krajiny.**

- ▶ **Nesmerujte laserový lúč na osoby ani na zvieratá, ani sami sa nepozerajte do laserového lúča.** Tento merací prístroj vyrába laserové žiarenie laserovej triedy 2 podľa normy IEC 60825-1. Pri nesprávnom zaobchádzaní by mohlo dôjsť k oslepeniu osôb.
- ▶ **Zabráňte tomu, aby tento laserový merací prístroj mohli bez dozoru použiť deti.** Mohli by neúmyselne oslepiť iné osoby.

### GRL 300 HV/GRL 300 HVG

- ▶ Tento merací prístroj sa dodáva s dvoma výstražnými štítkami v anglickom jazyku (na grafických stranách tohto Návodu na obrázku meracieho prístroja sú tieto štítky označené číslami 20 a 21):

#### GRL 300 HV:



#### GRL 300 HVG:



#### GRL 300 HV/GRL 300 HVG:



- ▶ **Nesmerujte laserový lúč na osoby ani na zvieratá, ani sami sa nepozerajte do laserového lúča.** Tento merací prístroj produkuje laserové žiarenie laserovej triedy 3R podľa normy IEC 60825-1. Priamy pohľad do laserového lúča aj z väčšej vzdialenosti môže spôsobiť poškodenie zraku.
- ▶ **Vyhýbajte sa aj laserovému lúču odrazenému od lesklých povrchov, ako sú napríklad okná alebo zrkadlá.** Aj odrazený laserový lúč môže spôsobiť poškodenie zraku.
- ▶ **Tento merací prístroj by mali obsluhovať len také osoby, ktoré sú primerane oboznámené so zaobchádzaním s laserovými prístrojmi.** Podľa normy EN 60825-1 k tomu patria okrem iného vedomosti o biologických účinkoch laserového lúča na oči a pokožku ako aj správne využívanie ochranných pomôcok a opatrení na zabránenie možnosti ohrozenia.
- ▶ **Merací prístroj inštalujte vždy tak, aby laserové lúče prebiehali oveľa vyššie alebo oveľa nižšie ako je úroveň očí.** Takýmto spôsobom bude zabezpečené, aby nenastalo žiadne poškodenie očí.
- ▶ **Označte priestory, v ktorých sa používa merací prístroj, pomocou vhodných výstražných štítkov, upozorňujúcich na laserové žiarenie.** Takýmto spôsobom zabránite tomu, aby sa do ohrozeného priestoru dostali nezúčastnené osoby.
- ▶ **Neskladujte merací prístroj na takých miestach, ku ktorým majú prístup nepovolane osoby.** Tie osoby, ktoré nie sú dôverne oboznámené s obsluhou tohto meracieho prístroja, mohli by spôsobiť poškodenie svojho zdravia a zdravia iných osôb.
- ▶ **Pri používaní meracieho prístroja s laserovou triedou 3R rešpektujte prípadne existujúce národné predpisy.** Nedodržanie týchto predpisov môže viesť k poraniam osôb.
- ▶ **Postarajte sa o to, aby bolo laserové žiarenie pod kontrolou, alebo aby bolo odtienené.** Obmedzenie laserového žiarenia na kontrolované priestory zabráňuje poškodeniu zraku nezúčastnených osôb.

## Nabíjačka akumulátorov



**Prečítajte si všetky Výstražné upozornenia a bezpečnostné pokyny.**

Zanedbanie dodržiavania Výstražných upozornení a pokynov uvedeníh v nasledujúcom texte môže mať za následok zásah elektrickým prúdom, spôsobiť požiar a/alebo ťažké poranenie.



**Chráňte nabíjačku pred účinkami dažďa a vlhkosti.** Vniknutie vody do nabíjačky zvyšuje riziko zásahu elektrickým prúdom.

- ▶ **Nenabíjajte nabíjačkou žiadne cudzie akumulátory (iných značiek).** Táto nabíjačka je vhodná výlučne na nabíjanie akumulátorov Bosch Akku-Pack, ktoré sa používajú v rotačných laseroch. Pri nabíjaní cudzích akumulátorov hrozí nebezpečenstvo požiaru a výbuchu.
  - ▶ **Udržiavajte nabíjačku v čistote.** Následkom znečistenia hrozí nebezpečenstvo zásahu elektrickým prúdom.
  - ▶ **Pred každým použitím produktu prekontrolujte nabíjačku, prírodnú šnúru aj zástrčku. Nepoužívajte nabíjačku v prípade, ak ste zistili nejaké poškodenie. Nabíjačku sami neotvárajte a dávajte ju opravovať len kvalifikovanému personálu a výlučne iba s použitím originálnych náhradných súčiastok.** Poškodené nabíjačky, prírodné šnúry a zástrčky zvyšujú riziko zásahu elektrickým prúdom.
  - ▶ **Nepoužívajte nabíjačku položenú na ľahko horľavom podklade (ako je napr. papier, textil a podobne) resp. ani v horľavom prostredí.** Zohrievanie nabíjačky, ktoré vzniká pri nabíjaní, predstavuje nebezpečenstvo požiaru.
- ▶ **Z akumulátora môže pri nesprávnom používaní vytekať kvapalina. Vyhýbajte sa kontaktu s touto kvapalinou. Po náhodnom kontakte miesto opláchnite vodou. Ak sa dostane kvapalina z akumulátora do kontaktu s očami, po výplachu očí vyhľadajte aj lekára.** Unikajúca kvapalina z akumulátora môže mať za následok podráždenie pokožky alebo popáleniny.
  - ▶ **Dávajte pozor na deti a postarajte sa o to, aby sa s touto nabíjačkou nemohli hrať.**
  - ▶ **Deti alebo osoby, ktoré sú mentálne alebo fyzicky zdravotne postihnuté, smú obsluhovať nabíjačku len pod dohľadom, alebo len vtedy, keď boli do jej používania zaučené.** Starostlivé zaučenie znižuje možnosti nesprávnej obsluhy a prípadného poranenia.

## Popis fungovania

Vyklopte si láskavo vyklápaciu stranu Návodu s obrázkami rotačného lasera a nabíjačky a nechajte si ju vyklopenú po celý čas, keď čítate tento Návod na používanie.

## Používanie podľa určenia

### Rotačný laser

Tento merací prístroj je určený na zisťovanie a kontrolu exaktne vodorovných výškových rovín, zvislých línií, zameriavacích línií (súbežnic) a bodov na zvislici.

Tento merací prístroj je vhodný na používanie vo vnútornom aj vonkajšom prostredí.



**Technické údaje**

Rotačný laser	GRL 250 HV Professional	GRL 300 HV Professional	GRL 300 HVG Professional
Vecné číslo	3 601 K61 60.	3 601 K61 50.	3 601 K61 70.
Pracovný rozsah (polomer) <sup>1)</sup>			
– bez laserového prijímača cca	30 m	30 m	50 m
– s laserovým prijímačom cca	125 m	150 m	150 m
Presnosť nivelácie <sup>1) 2)</sup>	±0,1 mm/m	±0,1 mm/m	±0,1 mm/m
Rozsah samonivelácie typicky	±8 % (±5°)	±8 % (±5°)	±8 % (±5°)
Doba nivelácie typicky	15 s	15 s	15 s
Rýchlosť rotácie	150/300/600 min <sup>-1</sup>	150/300/600 min <sup>-1</sup>	150/300/600 min <sup>-1</sup>
Uhol otvorenia pri čiarovej prevádzke	10/25/50°	10/25/50°	10/25/50°
Prevádzková teplota	-10 ... +50 °C	-10 ... +50 °C	0 ... +40 °C
Skladovacia teplota	-20 ... +70 °C	-20 ... +70 °C	-20 ... +70 °C
Relatívna vlhkosť vzduchu max.	90 %	90 %	90 %
Laserová trieda	2	3R	3R
Typ lasera	635 nm, <1 mW	635 nm, <5 mW	532 nm, <5 mW
Ø laserového lúča na výstupnom otvore cca <sup>1)</sup>	5 mm	5 mm	5 mm
Statívové uchytenie (horizontálne)	5/8"-11	5/8"-11	5/8"-11
Akumulátory (NiMH)	2 x 1,2 V HR20 (D) (9 Ah)	2 x 1,2 V HR20 (D) (9 Ah)	2 x 1,2 V HR20 (D) (9 Ah)
Batérie (alkalicko-mangánové)	2 x 1,5 V LR20 (D)	2 x 1,5 V LR20 (D)	2 x 1,5 V LR20 (D)
Doba prevádzky cca			
– Akumulátory (NiMH)	40 h	30 h	20 h
– Batérie (alkalicko-mangánové)	60 h	50 h	30 h
Hmotnosť podľa EPTA-Procedure 01/2003	1,8 kg	1,8 kg	1,8 kg
Rozmery	190 x 180 x 170 mm	190 x 180 x 170 mm	190 x 180 x 170 mm
Druh ochrany	IP 54 (ochrana proti prachu a proti striekajúcej vode)	IP 54 (ochrana proti prachu a proti striekajúcej vode)	IP 54 (ochrana proti prachu a proti striekajúcej vode)

1) pri 20 °C

2) pozdĺž osí

Všimnite si láskavo vecné číslo na typovom štítku Vášho produktu, pretože obchodné názvy meracích prístrojov sa môžu odlišovať.

Na jednoznačnú identifikáciu Vášho meracieho prístroja slúži sériové číslo **19** na typovom štítku.

## 226 | Slovensky

**Nabíjačka**

Vecné číslo		2 610 A13 782
Menovité napätie	V~	100–240
Frekvencia	Hz	50/60
Nabíjacie napätie	V=	7,5
Nabíjací prúd	A	1,0
Prípustný rozsah teploty nabíjania	°C	0–45
Nabíjacia doba	h	14
Počet akumulátorových článkov		2
Menovité napätie (Akumulátory)	V=	2 x 1,2
Hmotnosť podľa EPTA-Procedure 01/2003	kg	0,2
Trieda ochrany		□/II

**Vyobrazené komponenty**

Číslovanie jednotlivých zobrazených komponentov sa vzťahuje na vyobrazenie rotačného lasera a nabíjačky na grafických stranách tohto Návodu.

- 1 Indikácia Výstraha pred šokom
- 2 Tlačidlo Výstraha pred šokom
- 3 Indikácia Nivelačná automatika
- 4 Tlačidlo vypínača Rotačný laser
- 5 Tlačidlo pre rotačnú prevádzku a voľbu rýchlosti rotácie
- 6 Variabilný laserový lúč
- 7 Prijímacia šošovka pre diaľkové ovládanie
- 8 Výstupný otvor laserového lúča
- 9 Zvislý lúč
- 10 Rotačná hlava
- 11 Tlačidlo pre čiarovú prevádzku a výber dĺžky čiary
- 12 Indikácia Stav nabitia akumulátora
- 13 Akku-pack\*
- 14 Priehradka na batérie
- 15 Aretácia priehradky na batérie
- 16 Aretácia akumulátorovej batérie aku-pack\*

- 17 Zásuvka pre zástrčku nabíjačky\*
- 18 Statívové uchytenie 5/8"
- 19 Sériové číslo
- 20 Výstražný štítok laserového prístroja
- 21 Výstražný štítok Výstupný otvor laserového žiarenia (GRL 300 HV/GRL 300 HVG)
- 22 Nabíjačka\*
- 23 Zástrčka sieťovej šnúry nabíjačky\*
- 24 Nabíjací kontakt\*
- 25 Diaľkové ovládanie\*
- 26 Statív\*
- 27 Meracia lata stavebného lasera\*
- 28 Laserový prijímač\*
- 29 Okuliare na zviditeľnenie laserového lúča\*
- 30 Držiak na stenu/nastavovací mechanizmus\*
- 31 Upevňovacia skrutka nástenného držiaka\*
- 32 Skrutka na nastavovacom mechanizme\*
- 33 Skrutka 5/8" na držiaku na stenu\*
- 34 Meracia platnička s pätkou\*
- 35 Stropová meracia platnička\*
- 36 Kufrík

\* **Zobrazené alebo popísané príslušenstvo nepatrí do základnej výbavy produktu.**

## Montáž

### Napájanie Rotačný laser

#### Prevádzka s batériami/akumulátormi

Pri prevádzke tohto meracieho prístroja odporúčame používanie alkalicko-mangánových batérií alebo akumulátorových článkov.

Ak chcete otvoriť priehradku na batérie **14** otočte aretáciu **15** do polohy  a priehradku na batérie vytiahnite.

Pri vkladaní batérií dávajte pozor na správne pólovanie podľa obrázka na priehradke pre batérie.

Vymieňajte vždy všetky batérie súčasne. Pri jednej výmene používajte len batérie jedného výrobcu a vždy také, ktoré majú rovnakú kapacitu.

Uzavrte priehradku na batérie **14** a otočte aretáciu **15** do polohy .

Ak ste vložili do priehradky batérie nesprávne, merací prístroj sa nebude dať zapnúť. Vložte batérie tak, aby bolo pólovanie správne.

- **Keď merací prístroj nebudete dlhší čas používať, vyberte z neho batérie.** Počas dlhšieho skladovania meracieho prístroja môžu batérie skorodovať a samočinne sa vybiť.

#### Prevádzka s akumulátorovou batériou akku-pack

Pred prvým zapnutím prístroja akumulátorovú batériu akku-pack **13** nabite. Akumulátorová batéria akku-pack sa smie nabíjať výlučne len v určenej nabíjačke **22**.

- **Všimnite si napätie siete!** Napätie zdroja prúdu musí mať hodnotu zhodnú s údajmi na typovom štítku ručného elektrického náradia. Ručné elektrické náradie označené pre napätie 230 V sa smie používať aj s napätím 220 V.

Zastrčte sieťovú zástrčku **23** (adaptér) vhodnú do Vašej elektrickej siete do nabíjačky **22** a nechajte ju zaskočiť.

Zastrčte nabíjaciu zástrčku **24** nabíjačky do zdierky **17** (do zásuvky pre nabíjaciu zástrčku) na akumulátorovej batérii akku-pack. Pripojte nabíjačku na elektrickú sieť. Nabíjanie prázdnej akumulátorovej batérie akku-pack si vyžaduje cca 14 hodiny. Nabíjačka a akumulátorová batéria akku-pack sú zabezpečené proti prebijaniu.

Nová alebo dlhšiu dobu nepoužívaná akumulátorová batéria akku-pack dáva plný výkon až približne po 5 nabíjacích a vybíjacích cykloch.

Nenabíjajte akumulátorovú batériu akku pack **13** po každom používaní výrobku, pretože by to znižovalo jej kapacitu. Akumulátorovú batériu akku-pack nabíjajte až vtedy, keď indikácia stavu nabitia batérie **12** blinká, alebo keď trvalo svieti.

Výrazne skrátaná prevádzková doba akumulátora po jeho dobití signalizuje, že akumulátorová batéria akku-pack je opotrebovaná a treba ju vymeniť za novú.

Keď je akumulátor vybitý, môžete merací prístroj napájať aj pomocou nabíjačky **22**, ak ju máte zapojenú do elektrickej siete. Vypnite merací prístroj, nabíjajte akumulátorovú batériu akku-pack cca 10 minút a s pripojenou nabíjačkou merací prístroj opäť zapnite.

Ak chcete batériu akku-pack **13** vymeniť, otočte aretáciu **16** do polohy  a akumulátorovú batériu akku-pack **13** vytiahnite.

Vložte novú akumulátorovú batériu akku-pack a otočte aretáciu **16** do polohy .

- **Keď merací prístroj dlhší čas nepoužívate, vyberte z neho akumulátorovú batériu akku-pack.** Počas dlhšieho skladovania by mohli akumulátory korodovať, alebo by sa mohli samočinne vybiť.

#### Indikácia Stav nabitia akumulátora

Ak červená indikácia stavu nabitia akumulátora **12** blinká prvýkrát, môže sa merací prístroj používať ešte približne 2 hodiny.

Ak svieti červená indikácia stavu nabitia akumulátora **12** trvalo, žiadne ďalšie merania už nie sú možné. Po uplynutí 1 minúty sa merací prístroj automaticky vypne.

## Používanie

### Uvedenie do prevádzky Rotačný laser

- ▶ **Merací prístroj chráňte pred vlhkom a pred priamym slnečným žiarením.**
- ▶ **Merací prístroj nevystavujte extrémnym teplotám ani žiadnemu kolísaniu teplôt.** Nenechávajte ho odložený dlhší čas napr. v motorovom vozidle. V prípade väčšieho rozdielu teplôt nechajte najprv merací prístroj pred jeho použitím temperovať na teplotu prostredia, v ktorom ho budete používať. Pri extrémnych teplotách alebo v prípade kolísania teplôt môže byť negatívne ovplyvnená presnosť meracieho prístroja.
- ▶ **Vyhýbajte sa prudkým nárazom alebo pádom meracieho prístroja.** V prípade intenzívnejšieho vonkajšieho zásahu (úderu) na merací prístroj by ste mali predtým, ako budete pokračovať v práci, vždy vykonať skúšku presnosti (pozri „Presnosť nivelácie Rotačný laser“, strana 230).

### Inštalácia meracieho prístroja

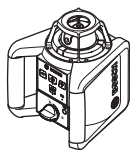

Horizontálna poloha



Vertikálna poloha

Merací prístroj vždy kladte v horizontálnej alebo vo vertikálnej polohe na stabilnú podložku, alebo ho namontujte na statív **26** alebo na nástenný držiak **30** s nastavovacím mechanizmom.

So zreteľom na vysokú presnosť nivelácie merací prístroj reaguje na otrasy a zmeny polohy veľmi citlivo. Zabezpečte preto vždy stabilnú polohu meracieho prístroja, aby ste sa vyhli prerušovaniu merania kvôli oprave nivelácie.

### Zapínanie/vypínanie

- ▶ **Nesmerujte laserový lúč na osoby ani na zvieratá (predovšetkým tak nerobte vo výške očí), ani sami sa nepozerajte do laserového lúča (dokonca ani z väčšej vzdialenosti).** Ihneď po zapnutí začne merací prístroj vysielat' zvislý laserový lúč **9** a variabilný laserový lúč **6**.

Na **zapnutie** meracieho prístroja stlačte tlačidlo vypínača **4**. Indikácie **1**, **3** a **12** sa na chvíľu rozsvietia. Merací prístroj začne okamžite vykonávať automatickú niveláciu. Počas tejto nivelácie bliká zelená indikácia nivelácie **3** a laser bliká v bodovej prevádzke.

Nivelácia meracieho prístroja je uskutočnená vtedy, keď svieti indikácia nivelácie **3** trvalo zeleno a trvalo svieti tiež laser. Po ukončení nivelácie merací prístroj samočinne spustí rotačnú prevádzku.

Pomocou tlačidiel druhu prevádzky **5** a **11** môžete už počas automatickej nivelácie určiť druh prevádzky (pozri „Druhy prevádzky Rotačný laser“, strana 229). V takomto prípade odštartuje merací prístroj po ukončení nivelácie ten druh prevádzky, ktorý ste zvolili.

Na **vypnutie** meracieho prístroja stlačte znova tlačidlo vypínača **4**.

- ▶ **Nenechávajte zapnutý merací prístroj bez dozoru a po použití merací prístroj vždy vypnite.** Laserový lúč by mohol oslepiť iné osoby.

Aby sa šetrili batérie prístroja, merací prístroj sa automaticky vypne vtedy, keď sa nachádza dlhšie ako 2 hodiny mimo rozsahu samonivelácie, alebo vtedy, keď je výstraha pred šokom spustená dlhšie ako 2 hodiny (pozri „Nivelačná automatika Rotačný laser“, strana 229). Inštalujte novú polohu meracieho prístroja a opäť ho zapnite.

## Druhy prevádzky Rotačný laser

### Prehľad

Všetky tri druhy prevádzky sú možné v horizontálnej aj vo vertikálnej polohe meracieho prístroja.

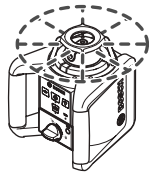

#### Rotačná prevádzka

Rotačnú prevádzku odporúčame používať predovšetkým vtedy, ak sa používa laserový prijímač. Môžete si vybrať z rôznych rýchlostí rotácie.



#### Čiarová prevádzka

V tomto druhu prevádzky sa pohybuje variabilný laserový lúč v ohraničenom uhle otvoru. Takýmto spôsobom je zaručená v porovnaní s rotačnou prevádzkou zvýšená viditeľnosť laserového lúča. Môžete si vybrať z rôznych uhlov otvoru.



#### Bodová prevádzka

V tomto druhu prevádzky sa dosahuje najlepšia viditeľnosť variabilného laserového lúča. Táto prevádzka slúži napríklad na jednoduché prenášanie výšok alebo na kontrolu súbežnosti, lícovania múrov.



#### Rotačná prevádzka (150/300/600 min<sup>-1</sup>)

Po každom zapnutí sa merací prístroj nachádza v rotačnej prevádzke so strednou rýchlosťou rotácie.

Ak chcete prejsť z čiarovej prevádzky na rotačnú prevádzku, stlačte tlačidlo pre rotačnú prevádzku **5**. Rotačná prevádzka sa spustí so strednou rýchlosťou rotácie.

Ak chcete zmeniť rýchlosť rotácie, znova dovtedy stláčajte tlačidlo pre rotačnú prevádzku **5**, kým sa dosiahne požadovaná rýchlosť rotácie.

Pri práci s laserovým prijímačom by ste mali zvoliť maximálnu rýchlosť rotácie. Pri práci bez laserového prijímača znížte rýchlosť rotácie, aby ste laserový lúč lepšie videli, alebo použite okuliare na zviditeľnenie laserového lúča **29**.



#### Čiarová prevádzka, bodová prevádzka (10°/25°/50°, 0°)

Ak chcete urobiť zmenu na čiarovú prevádzku resp. na bodovú prevádzku, stlačte tlačidlo pre čiarovú prevádzku **11**. Merací prístroj vykoná zmenu na čiarovú prevádzku s najmenším uhlom otvorenia.

Na zmenu uhla otvorenia stlačte tlačidlo pre čiarovú prevádzku **11**. Uhol otvorenia sa zväčšuje v dvoch stupňoch, súčasne sa pri každom zväčšení zvýši rýchlosť rotácie. Pri treťom stlačení tlačidla pre čiarovú prevádzku **11** vykoná prístroj po krátkom zakmitaní zmenu na bodovú prevádzku. Nové stlačenie tlačidla **11** vedie späť k čiarovej prevádzke s najmenším uhlom otvorenia.

**Upozornenie:** Na základe zotrvačnosti môže laser trochu prekmitávať poza hranice koncových bodov laserovej línie.

Na nastavenie polohy laserovej línie resp. laserového bodu v rámci roviny rotácie otočte rotačnú hlavu **10** rukou do požadovanej polohy, alebo využite na tento účel diaľkové ovládanie **25**.

#### Otáčanie roviny rotácie pri vertikálnej polohe

Pri vertikálnej polohe meracieho prístroja môžete laserový bod, laserovú líniu alebo roviny rotácie otáčať okolo zvislej osi pomocou diaľkového ovládania **25**. Dodržiavajte pritom pokyny uvedené v Návode na používanie diaľkového ovládania.

## Nivelačná automatika Rotačný laser

### Prehľad

Po zapnutí merací prístroj automaticky rozpozná horizontálnu, resp. vertikálnu polohu. Ak chcete urobiť zmenu horizontálnej alebo vertikálnej polohy, merací prístroj vypnite, dajte ho do novej polohy a opäť ho zapnite.

Po zapnutí merací prístroj skontroluje vodorovnú, resp. zvislú polohu a hneď súčasne automaticky vyrovná nerovnosti v rámci samonivelácie v rozsahu cca 8 % (5°).

Ak sa po zapnutí alebo po zmene polohy nachádza merací prístroj v šikmej polohe o viac ako 8 %, vykonanie nivelácie už nie je možné. V takomto prípade sa rotor zastaví, laser bliká a červená indikácia nivelácie **3** svieti trvalo. Dajte merací prístroj do nejakej novej polohy a počkajte, kým sa uskutoční nivelácia. Bez umiestnenia prístroja do novej polohy sa po 2 minútach automaticky vypne laser a po 2 hodinách sa vypne aj merací prístroj.

Keď je merací prístroj nanivelovaný, stále kontroluje vodorovnú, resp. zvislú polohu. V prípade zmeny polohy sa vykoná nová automatická nivelácia. Aby sa zabránilo nesprávnym meraniam, rotor sa počas nivelácie zastaví, laser bliká a indikácia nivelácie **3** bliká zeleno.



#### Funkcia výstraha pred šokom

Tento merací prístroj je vybavený funkciou výstraha pred šokom, ktorá zabraňuje pri zmenách polohy resp. v prípade otrasov alebo pri vibráciách podkladu meracieho prístroja niveláciu prístroja na zmenenej výške, a zabraňuje takto výškovým chybám merania.

Na **zapnutie** funkcie výstraha pred šokom stlačte tlačidlo Výstraha pred šokom **2**. Indikácia Výstraha pred šokom **1** svieti trvalo zeleno a po 30 sekundách sa funkcia výstraha pred šokom aktivuje.

Keď sa pri zmene polohy meracieho prístroja prekročí rozsah (hranica) presnosti nivelácie, alebo keď sa zaregistruje silný otras, spustí sa funkcia Výstraha pred šokom. Rotácia sa zastaví, laser bliká, indikácia nivelácie **3** zhasne a výstraha pred šokom **1** bliká červenou. Aktuálny režim prevádzky sa uloží do pamäte.

Keď je spustená funkcia Výstraha pred šokom, stlačte tlačidlo Výstraha pred šokom **2**. Funkcia Výstraha pred šokom sa spustí znova a merací prístroj začne s niveláciou. Len čo sa uskutoční nivelácia prístroja (indikácia nivelácie **3** svieti trvalo zeleno), prístroj sa spustí v tom režime prevádzky, ktorý bol uložený do pamäte. Prekontrolujte výšku laserového lúča podľa nejakého referenčného bodu a v prípade potreby túto výšku korigujte.

Keď je spustená funkcia Výstraha pred šokom a táto funkcia sa stlačením tlačidla **2** nespustí znova, laser sa po 2 minútach vypne a po 2 hodinách sa automaticky vypne aj merací prístroj.

Ak chcete funkciu Výstraha pred šokom **vypnúť**, stlačte tlačidlo Výstraha pred šokom **2** jedenkrát, resp. v prípade, ak je funkcia Výstraha pred šokom spustená (Indikácia Výstraha pred šokom **1** bliká červenou), stlačte tlačidlo dvakrát. Pri vypnutej funkcii Výstraha pred šokom zhasne indikácia Výstraha pred šokom **1**.

### Presnosť nivelácie Rotačný laser

#### Faktory ovplyvňujúce presnosť

Najväčší vplyv na presnosť merania má teplota okolia. Najmä rozdiely teploty prechádzajúce od zeme smerom hore môžu spôsobiť vychýlenie laserového lúča.

Odchýlky majú väčšiu závažnosť pri meranej trase nad cca 20 m a pri vzdialenosti 100 m môžu mať hodnotu dvojnásobku až štvornásobku odchýlky pri vzdialenosti 20 m.

Pretože teplotné vrstvy sú v blízkosti zeme najväčšie, mali by ste merací prístroj pri vzdialenostiach od 20 m vždy namontovať na statív. Okrem toho umiestnite podľa možnosti merací prístroj do stredu pracovnej plochy.

#### Kontrola presnosti merania meracieho prístroja

Odchýlky môžu okrem vonkajších vplyvov vyvolať aj vplyvy, ktoré sú špecifické pre daný merací prístroj (ako napr. pády alebo prudké nárazy). Skontrolujte preto presnosť meracieho prístroja pred každým začiatkom práce.

Na túto kontrolu budete potrebovať voľnú meraciu trasu dĺžky 20 m na pevnom podklade medzi dvoma stenami A a B. Musíte vykonať – pri horizontálnej polohe meracieho prístroja – meranie s prepínaním cez obe osi X a Y (vždy kladne i záporne) (4 kompletne meracie úkony).

- Namontujte merací prístroj v horizontálnej polohe blízko steny A na statív **26** (príslušenstvo) alebo ho postavte na pevný a rovný podklad. Zapnite merací prístroj.

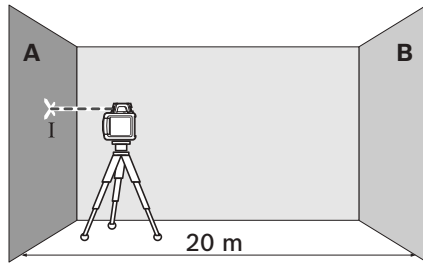

- Po ukončení nivelácie nasmerujte laserový lúč v bodovej prevádzke na blízku steny A. Označte stred bodu laserového lúča na stene (bod I).

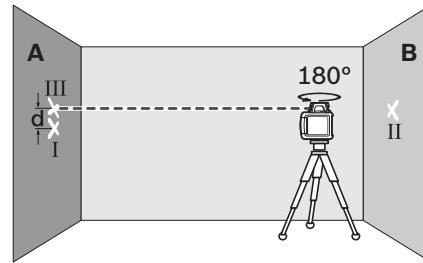

- Otočte merací prístroj o  $180^\circ$ , bez toho, aby ste zmenili jeho výšku. Nechajte ho, aby sa naniveloval a označte stred bodu laserového lúča na stene A (bod III). Dávajte pritom pozor na to, aby sa bod III nachádzal podľa možnosti zvislo nad resp. pod bodom I.
- Rozdiel  $d$  oboch označených bodov I a III na stene A dáva skutočnú odchýlku meracieho prístroja pre meranú os.

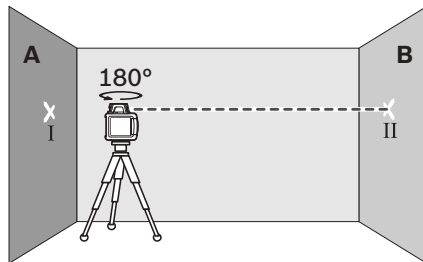

- Otočte merací prístroj o  $180^\circ$ , nechajte ho, aby sa niveloval a označte stred bodu laserového lúča na protiahlej stene B (bod II).
- Umiestnite merací prístroj do blízkosti steny B – bez toho, aby ste ho otáčali –, zapnite ho a nechajte merací prístroj, aby sa naniveloval.

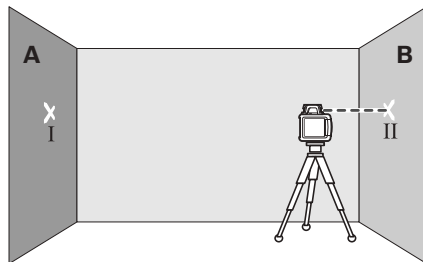

- Prístroj vyrovnajte výškovo tak (pomocou stavíu alebo v prípade potreby podložení), aby stred bodu laserového lúča smeroval presne na predtým označený bod II na stene B.

Zopakujte meranie pre všetky tri ostatné osi. Na tento účel otočte pred začiatkom každého merania merací prístroj vždy o  $90^\circ$ .

Na meranej trase  $2 \times 20 \text{ m} = 40 \text{ m}$  smie byť prípustná odchýlka maximálne:  
 $40 \text{ m} \times \pm 0,1 \text{ mm/m} = \pm 4 \text{ mm}$ .

Rozdiel  $d$  medzi bodmi I a III smie byť potom pri každom jednotlivom z celkového počtu štyroch meraní maximálne 4 mm.

Ak by merací prístroj prekročoval pri niektorom meraní spomínanú maximálnu povolenú odchýlku, nechajte ho prekontrolovať v autorizovanej servisnej opravovni Bosch.

### Pokyny na používanie

- **Na označovanie používajte vždy iba stred laserového bodu.** Veľkosť laserového bodu sa vzdialenosťou mení.

### Okuliare na zviditeľnenie laserového lúča (Príslušenstvo)

Okuliare na zviditeľnenie laserového lúča filtrujú svetlo okolia. Vďaka tomu sa stáva červené svetlo lasera pre oko svetlejším.

- **Nepoužívajte laserové okuliare ako ochranné okuliare.** Laserové okuliare slúžia na lepšie zviditeľnenie laserového lúča, pred laserovým žiarením však nechránia.

- ▶ **Nepoužívajte laserové okuliare ako slnečné okuliare alebo ako ochranné okuliare v cestnej doprave.** Laserové okuliare neposkytujú úplnú ochranu pred ultrafialovým žiarením a znižujú vnímanie farieb.

#### **Práca s laserovým prijímačom (Príslušenstvo)**

Za nepriaznivých svetelných podmienok (svetlé okolie, priame slnečné žiarenie a pod.) a pri práci na väčšie vzdialenosti používajte na lepšiu identifikáciu laserového lúča laserový prijímač **28**.

Zvoľte pri práci s laserovým prijímačom rotačnú prevádzku s maximálnou rýchlosťou rotácie laserového lúča.

Ak budete pracovať s laserovým prijímačom, prečítajte si príslušný Návod na používanie prijímača.

#### **Práca s diaľkovým ovládaním (Príslušenstvo)**

Pri stlačení obslužných tlačidiel sa dá merací prístroj vyradiť z nivelácie, takže rotácia sa na krátky čas zastaví. Použitím diaľkového ovládania **25** sa môžeme tomuto efektu vyhnúť.

Prijímacie šošovky **7** pre diaľkové ovládanie sa nachádzajú v troch stranách meracieho prístroja, okrem iného nad obslužným panelom na čelnej strane.

#### **Práca so statívom (Príslušenstvo)**

Tento merací prístroj je vybavený 5/8" statívnym uchytením pre horizontálnu prevádzku na statíve. Umiestnite merací prístroj statívnym uchytením **18** na 5/8" závit statívovej skrutky a aretačnou skrutkou statívu ho priskrutkujte na statív.

Ak má statív **26** na výťahu meraciu stupnicu, môžete ním prestavenie výšky nastavovať priamo.

#### **Práca s nástenným držiakom a nastavovacím mechanizmom (Príslušenstvo) (pozri obrázok A)**

Merací prístroj môžete namontovať aj na nástenný držiak s nastavovacím mechanizmom **30**. Naskrutkujte na tento účel statívovú skrutku **33** so závitom 5/8" nástenného držiaka do statívového uchytenia **18** na meracom prístroji.

Montáž na stenu sa odporúča využívať pri takých prácach, ktoré sa musia vykonávať vyššie, ako je výška výťahu statívu, alebo pri prácach na nestabilnom podklade a bez statívu. Upevnite na tento účel nástenný držiak **30** s namontovaným meracím prístrojom podľa možnosti zvislo na stenu.

Pri montáži na stenu môžete nástenný držiak **30** buď priskrutkovať pomocou upevňovacej skrutky **31** na nejakú lištu so šírkou maximálne 8 mm, alebo ho zavesiť na nejaké dva háčiky.

Montáž na statív: Nástenný držiak **30** môžete pomocou statívového uchytenia na zadnej strane takisto naskrutkovať aj na statív. Toto upevnenie odporúčame používať pri takých prácach, pri ktorých sa má nastaviť rovina rotácie k nejakej vztážnej línii.

Pomocou nastavovacieho mechanizmu môžete namontovaný merací prístroj posúvať zvisle (pri montáži na stene), resp. vodorovne (pri montáži na statíve) v rozsahu približne 16 cm. Uvoľnite na tento účel skrutku **32** na nastavovacom mechanizme, posuňte merací prístroj do požadovanej polohy a skrutku **32** opäť utiahnite.

#### **Práca so stropovou meracou platničkou (pozri obrázok A)**

Stropová meracia platnička **35** sa dá použiť napr. na jednoduché vyrovnanie výšky závesných stropov. Upevnite stropovú platničku pomocou magnetického držiaka napr. na nejakom nosníku.

Reflektujúca polovica stropovej meracej platničky zlepšuje za nepriaznivých podmienok viditeľnosť laserového lúča, cez priehľadnú stranu je vďaka jej transparentnosti laserový lúč identifikovateľný aj zo zadnej strany.



### Práca s meracou platničkou (Príslušenstvo)

Pomocou meracej platničky **34** môžete značku laserového lúča nanášať na podlahu, resp. laserovú výšku na stenu.

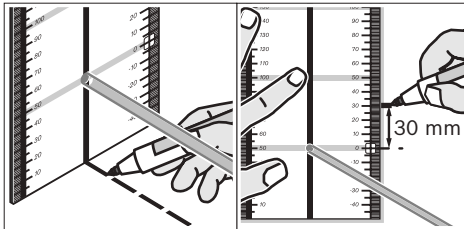

Pomocou nulového políčka a stupnice sa dá odmerať vzájomné prestavenie v želanej výške a opäť naniest' na inom mieste. Takýmto spôsobom odpadne exaktné nastavovanie prístroja na prenášanú výšku.

Meracia platnička **34** je kvôli lepšej viditeľnosti laserového lúča na väčšie vzdialenosti, resp. pri dopade silného slnečného svetla, vybavená reflektujúcou vrstvou. Zosilnenie jasu je však identifikovateľné len vtedy, keď pozeráte na meraciu platničku paralelne k laserovému lúču.

### Práca s meracou latou (Príslušenstvo) (pozri obrázok H)

Na kontrolu rovinnosti alebo na nanášanie sklonov odporúčame používať meraciu latu **27** spolu s laserovým prijímačom.

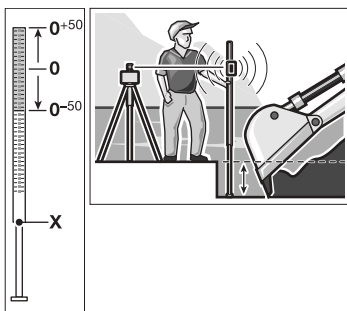

Na meracej late **27** je hore umiestnená relatívna meracia stupnica ( $\pm 50$  cm). Nulovú výšku stupnice si môžete predvoliť dole na výťahu. Takýmto spôsobom môžete priamo odčítať odchýlky od určenej výšky.

### Príklady postupov

#### Prenášanie/kontrola výšok (pozri obrázok B)

Postavte merací prístroj v horizontálnej polohe na pevnú podložku, alebo ho namontujte na statív **26** (príslušenstvo).

Práca so statívom: Nastavte laserový lúč do požadovanej výšky. Preneste resp. prekontrolujte výšku na cieľovom mieste.

Práca bez statívu: Zistíte výškový rozdiel medzi laserovým lúčom a výškou referenčného bodu pomocou meracej platničky **34**. Preneste resp. prekontrolujte nameraný výškový rozdiel na cieľovom mieste.

#### Paralelné nastavovanie zvislého lúča/nanášanie pravých uhlov (pozri obrázok C)

Ak treba nakresliť pravý uhol alebo vyrovnáť medzisteny, treba nastaviť zvislý laserový lúč **9** paralelne, t. j. v rovnakej vzdialenosti k vzťažnej línii (napríklad k stene).

Postavte na tento účel merací prístroj do vertikálnej polohy a nasmerujte ho tak, aby laserový lúč prechádzal približne paralelne k vzťažnej línii.

Aby ste dosiahli presné umiestnenie, odmerajte vzdialenosť medzi zvislým lúčom a vzťažnou líniou priamo na meracom prístroji pomocou meracej platničky **34**. Odmerajte znova vzdialenosť medzi zvislým lúčom a vzťažnou líniou podľa možnosti s maximálnym odstupom od meracieho prístroja. Nastavte zvislý lúč tak, aby mal rovnakú vzdialenosť od vzťažnej línie ako pri meraní priamo na meracom prístroji.

Pravý uhol k zvislému lúču **9** je indikovaný variabilným laserovým lúčom **6**.

#### Indikácia zvislej/vertikálnej roviny (pozri obrázok D)

Ak chcete indikovať zvislú resp. vertikálnu rovinu, postavte merací prístroj do vertikálnej polohy. Ak má táto vertikálna rovina prebiehať v pravom uhle k nejakej vzťažnej línii (napr. k stene), v takomto prípade vyrovnajte zvislý laserový lúč **9** k tejto vzťažnej línii.

Zvislica je indikovaná variabilným laserovým lúčom **6**.

### Práca bez laserového prijímača (pozri obrázok E)

Za priaznivých svetelných pomerov (tmavé okolie) a na krátke vzdialenosti môžete pracovať bez laserového prijímača. Aby ste dosiahli lepšiu viditeľnosť laserového lúča, zvolte buď čiarovú prevádzku, alebo zvolte bodovú prevádzku a natočte rotačnú hlavu **10** na cieľové miesto rukou.

### Práca s laserovým prijímačom (pozri obrázok F)

Za nepriaznivých svetelných pomerov (svetlé okolie, dopad priameho slnečného žiarenia) a na veľké vzdialenosti používajte kvôli lepšej identifikácii laserového lúča laserový prijímač. Pri práci s laserovým prijímačom zvolte rotačnú prevádzku s maximálnou rýchlosťou rotácie.

### Meranie na veľké vzdialenosti (pozri obrázok G)

Pri meraní na veľké vzdialenosti treba používať na identifikáciu laserového lúča laserový prijímač. Aby ste zabránili účinku rušivých vplyvov, mali by ste inštalovať merací prístroj vždy do stredu pracovnej plochy na nejaký statív.

### Práca vonku (vo vonkajších priestoroch) (pozri obrázok H)

Vo vonkajších priestoroch treba vždy pracovať s použitím laserového prijímača.

Pri práci na neistom podklade namontujte merací prístroj na statív **26**. Aktivujte funkciu Výstraha pred šokom, aby ste v prípade pohybu podkladu alebo v prípade otrasov zabránili chybnému meraniu meracieho prístroja.

### Prehľad indikácie

	Laserový lúč	Rotácia lasera*	zelená	červená	zelená	červená
Zapnutie meracieho prístroja (1 sek. autotest)			●		●	●
Nivelácia alebo nová nivelácia	2x/s	○	2x/s			
Merací prístroj nanivelovaný/pripravený na používanie	●	●	●			
Rozsah samonivelácie prekročený	2x/s	○		●		
Funkcia Výstraha pred šokom aktivovaná					●	
Výstraha pred šokom spustená	2x/s	○				2x/s
Napätie batérie na ≤2 hod. prevádzky						2x/s
Batéria prázdna	○	○				●

\* pri čiarovej a rotačnej prevádzke

2x/s    Frekvencia blikania (dvakrát za sekundu)

●      Trvalá prevádzka

○      Funkcia zastavená

## Údržba a servis

### Údržba a čistenie

Udržiavajte rotačný laserový prístroj a nabíjačku akumulátorov vždy v čistote.

Neponárajte rotačný laserový prístroj ani nabíjačku do vody ani do žiadnych iných kvapalín.

Znečistenia utrite vlhkou mäkkou handričkou. Nepoužívajte žiadne čistiace prostriedky ani rozpúšťadlá.

Čistite na rotačnom laseri pravidelne predovšetkým plochy výstupného otvoru lasera a dávajte pozor, aby ste pritom odstránili zachytené vlákna tkaniny.

Ak by rotačný laserový prístroj a nabíjačka napriek starostlivej výrobe a kontrole predsa len prestali niekedy fungovať, treba dať opravu vykonať autorizovanej servisnej opravovni ručného elektrického náradia Bosch.

Neotvárajte rotačný laserový prístroj ani nabíjačku akumulátorov sami.

Pri všetkých dopytoch a objednávkach náhradných súčiastok uvádzajte bezpodmienečne 10-miestne vecné číslo uvedené na typovom štítku rotačného lasera, resp. nabíjačky.

### Servisné stredisko a poradenská služba pre zákazníkov

Servisné stredisko Vám odpovie na otázky týkajúce sa opravy a údržby Vášho produktu ako aj náhradných súčiastok. Rozložené obrázky a informácie k náhradným súčiastkam nájdete aj na web-stránke:

**[www.bosch-pt.com](http://www.bosch-pt.com)**

Tím poradenskej služby pre zákazníkov Bosch Vám rád pomôže aj pri problémoch týkajúcich sa kúpy a nastavenia produktov a príslušenstva.

### Slovenská

Tel.: +421 (02) 48 703 800

Fax: +421 (02) 48 703 801

E-Mail: [servis.naradia@sk.bosch.com](mailto:servis.naradia@sk.bosch.com)

[www.bosch.sk](http://www.bosch.sk)

### Likvidácia

Rotačný laserový prístroj, nabíjačku, príslušenstvo a obal treba dať na recykláciu zodpovedajúcu požadovanej ochrane životného prostredia.

Neodhadzujte rotačný laserový prístroj, nabíjačku ani akumulátory/batérie do komunálneho odpadu!

#### Len pre krajiny EÚ:



Podľa Európskej smernice 2002/96/ES sa musia nepoužiteľné meracie prístroje a podľa európskej smernice 2006/66/ES sa musia poškodené alebo opotrebované akumulátory/batérie zbierať separovane a treba ich dávať na recykláciu zodpovedajúcu ochrane životného prostredia.

#### Akumulátory/batérie:

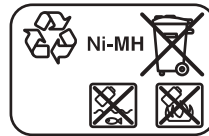

**Ni-MH:** Nickel-Metallhydrid

Zmeny vyhradené.

## Biztonsági előírások

### Forgó lézer



A mérőműszerrel végzett munkák veszélymentes és biztonságos végrehajtásához minden előírást gondosan végig kell olvasni és be kell tartani. Sohasem tegye felismerhetetlenné a mérőműszeren elhelyezett figyelmeztető táblákat. **KÉRJÜK GONDOSAN ŐRIZZE MEG EZEKET AZ ELŐÍRÁSOKAT.**

- ▶ **Vigyázat** – ha az itt leírtaktól eltérő kezelő vagy beállító berendezéseket használ, vagy más eljárásokat alkalmaz, ez veszélyes sugárterheléshez vezethet.
- ▶ **Ne használja a lézerpontkereső szemüveget védőszemüveggént.** A lézerpontkereső szemüveg a lézersugár felismerésének megkönnyítésére szolgál, de nem nyújt védelmet a lézersugárral szemben.
- ▶ **Ne használja a lézerpontkereső szemüveget napszemüveggént vagy a közlekedésben egyszerű szemüveggént.** A lézerpontkereső szemüveg nem nyújt teljes védelmet az ultrahibolya sugárzással szemben és csökkenti a színfelismerési képességet.
- ▶ **A mérőműszert csak szakképzett személyzet csak eredeti pótalkatrészek felhasználásával javíthatja.** Ez biztosítja, hogy a mérőműszer biztonságos műszer maradjon.
- ▶ **Ne dolgozzon a mérőműszerrel olyan robbanásveszélyes környezetben, ahol éghető folyadékok, gázok vagy porok vannak.** A mérőműszerben szikrák keletkezhetnek, amelyek a port vagy a gőzöket meggyújthatják.
- ▶ **Ne nyissa fel az akkucsomagot.** Ekkor fennáll egy rövidzárlat veszélye.



Óvja meg az akkucsomagot a magas hőmérsékletektől, például a tartós napsugárzás hatásától, a tűztől, a víztől és a nedvességtől.

Robbanásveszély.

- ▶ **Tartsa távol a használaton kívüli akkucsomagot az irodai kapcsoktól, pénzérmeéktől, kulcsoktól, szögektől, csavaroktól és más kisméretű fémtárgyaktól, amelyek áthidalhatják az érintkezőket.** Az akkumulátor érintkezői közötti rövidzárlat égési sérüléseket vagy tüzet okozhat.
- ▶ **Hibás alkalmazás esetén az akkumulátorból folyadék léphet ki.** Kerülje el az érintkezést a folyadékkal. Ha véletlenül mégis érintkezésbe jutott az akkumulátorfolyadékkal, azonnal öblítse le vízzel az érintett felületet. Ha a folyadék a szemébe jutott, keressen fel ezen kívül egy orvost. A kilépő akkumulátorfolyadék irritációkat vagy égéses bőrsérüléseket okozhat.
- ▶ **Az akkucsomagot csak az ezen Üzemeltetési útmutatóban megadott töltőkészülékkel szabad feltölteni.** Ha egy bizonyos akkumulátortípus feltöltésére szolgáló töltőkészülékben egy másik akkumulátort próbál feltölteni, tűz keletkezhet.
- ▶ **Csak a mérőműszere típustábláján megadott feszültségű, eredeti Bosch-akkucsomagokat használja.** Más akkucsomagok, például utánzatok, újrafeldolgozott akkucsomagok vagy idegen gyártmányok esetén az akkucsomagok felrobbanása személyi sérülésekhez vezethet és anyagi károkat okozhat.

### GRL 250 HV

- ▶ **A mérőműszer egy angol nyelvű figyelmeztető táblával kerül szállításra (a képes oldalon a mérőműszer rajzán a 20 számmal van jelölve).**



- ▶ **Ragassza át az angol nyelvű figyelmeztető táblát az első üzembe helyezés előtt a készülékkel szállított megfelelő nyelvű öntapadó címkével.**

- ▶ **Ne irányítsa a lézersugarat más személyekre vagy állatokra és saját maga se nézzen bele a lézersugárba.** Ez a mérőműszer az IEC 60825-1 szabványban megadottaknak megfelelő 2. lézerosztályú lézersugárzást bocsát ki. Ezzel el lehet vakítani más személyeket.
- ▶ **Ne hagyja, hogy gyerekek a lézersugárral felszerelt mérőműszert felügyelet nélkül használják.** Ezzel akaratlanul elvakíthatnak más személyeket.

### GRL 300 HV/GRL 300 HVG

- ▶ **A mérőműszer két angol nyelvű figyelmeztető táblával kerül szállításra (a képes oldalon a mérőműszer rajzán a 20 és 21 számmal van jelölve):**

#### GRL 300 HV:

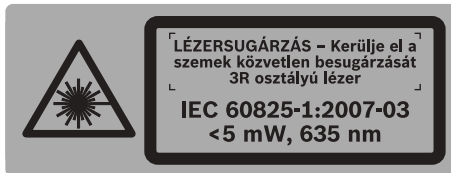

#### GRL 300 HVG:

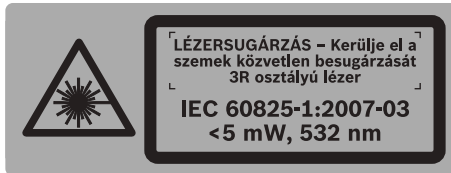

#### GRL 300 HV/GRL 300 HVG:



- ▶ **Ragassa át az angol nyelvű figyelmeztető táblákat az első üzembe helyezés előtt a készülékkel szállított megfelelő nyelvű öntapadó címkékkel. Az öntapadó címkét a mérőműszerrel együtt megkapja.**

- ▶ **Ne irányítsa a lézersugarat más személyekre vagy állatokra és saját maga se nézzen bele a lézersugárba.** Ez a mérőműszer az IEC 60825-1 szabvány értelmében 3R osztályú lézersugárzást bocsát ki. A lézersugárba való közvetlen belenézés – még nagyobb távolságok esetén is – szemsérülésekhez vezethet.
- ▶ **Kerülje el a lézersugár visszaverődését síma felületeken, mint például ablakokon, vagy tükrökön.** Még a visszavert lézersugár is megkárosíthatja a szemet.
- ▶ **A mérőműszert csak olyan személyek kezelhetik, akik kiismerik magukat a lézerberendezések kezelésében.** Az EN 60825-1 meghatározása értelmében ehhez lézersugárzásnak a szemre és a bőrre gyakorolt biológiai hatásával kapcsolatos ismeretek, valamint a lézersugár elleni védelem helyes használatával és a veszélyek elhárításával kapcsolatos ismeretek is hozzátartoznak.
- ▶ **Mindig úgy állítsa fel a mérőműszert, hogy a lézersugár vagy jóval a szemmagasság felett, vagy jóval a szemmagasság alatt legyen.** Így biztos lehet benne, hogy nem lépnek fel szemsérülések.
- ▶ **Jelölje meg azt a területet, ahol a mérőműszer alkalmazásra kerül, megfelelő, a lézersugárzásra figyelmeztető táblákkal.** Így megelőzheti, hogy kívülről álló személyek belépjenek a veszélyes tartományba.
- ▶ **Ne tárolja a mérőműszert olyan helyeken, ahol ahhoz arra jogosulatlan személyek is hozzáférhetnek.** Olyan személyek, akik nem értenek a mérőműszer kezeléséhez, saját magukban és más személyekben is sérüléseket okozhatnak.
- ▶ **Egy a 3R lézerosztályhoz tartozó mérőműszer használatakor vegye figyelembe az adott országon belüli lehetséges helyi előírásokat.** Ezeknek az előírásoknak a be nem tartása sérülésekhez vezethet.
- ▶ **Gondoskodjon arról, hogy a lézersugárzásos terület megfelelően felügyelet alatt álljon, vagy megfelelően legyen kerítve.** A lézersugárnak az ellenőrzött területekre való korlátozásával meg lehet előzni a kívülről álló személyek szemsérüléseit.

## Akkumulátor töltőkészülék



### Olvassa el az összes biztonsági figyelmeztetést és előírást.

A következőkben leírt előírások betartásának elmulasztása áramütésekhez, tűzhez és/vagy súlyos testi sérülésekhez vezethet.



**Tartsa távol a töltőkészüléket az esőtől vagy nedvességtől.** Ha víz hatol be egy töltőkészülékbe, ez megnöveli az áramütés veszélyét.

- ▶ **A töltőkészülékkel ne töltsön fel idegen gyártmányú akkumulátorokat.** A töltőkészülék csak annak a Bosch gyártmányú akkumulátorcsomagnak a feltöltésére szolgál, amely a forgó lézerbe van behelyezve. Idegen akkumulátorok feltöltésekor tűz- és robbanásveszély áll fenn.
- ▶ **Tartsa tisztán a töltőkészüléket.** Elszennyeződés esetén megnövekedik az áramütés veszélye.
- ▶ **Minden használat előtt ellenőrizze a töltőkészüléket, a kábelt és a csatlakozó dugót. Ha valamilyen megrongálódást észlel, ne használja a töltőkészüléket. Sohase nyissa fel saját maga a töltőkészüléket, és csak megfelelően kiképzett szakembereket bízson meg a töltőkészülék javításával. A javításhoz csak eredeti alkatrészeket szabad használni.** Egy megrongálódott töltőkészülék, kábel, vagy csatlakozó dugó megnöveli az áramütés veszélyét.
- ▶ **Ne üzemeltesse a töltőkészüléket könnyen gyulladó alátétlen (például papíron, textilanyagokon, stb.) illetve gyúlékony környezetben.** A töltőkészülék a töltési folyamat során felmelegszik, ennek következtében tűzveszély áll fenn.

- ▶ **Hibás alkalmazás esetén az akkumulátorból folyadék léphet ki. Kerülje el az érintkezést a folyadékkal. Ha véletlenül mégis érintkezésbe jutott az akkumulátorfolyadékkal, azonnal öblítse le vízzel az érintett felületet. Ha a folyadék a szemébe jutott, keressen fel ezen kívül egy orvost.** A kilépő akkumulátorfolyadék irritációkat vagy égéses bőrsérüléseket okozhat.
- ▶ **Figyeljen a gyerekekre és gondoskodjon arról, hogy a gyerekek ne játszhassanak a töltőkészülékkel.**
- ▶ **Gyerekek és korlátozott szellemi vagy fizikai képességű személyek a töltőkészüléket csak felügyelet alatt, vagy a használatra való megfelelő kioktatás után használhatják.** Egy gondos kioktatás csökkenti a hibás kezelési lépések és a sérülések lehetőségét.

## A működés leírása

Kérjük hajtsa ki a Kezelési Utasításnak a forgó lézer és a töltőkészülék képét tartalmazó kihajtható lapját, és hagyja ezt az oldalat kihajtván, miközben a Kezelési Utasítást olvassa.

## Rendeltetésszerű használat

### Forgó lézer

A mérőműszer pontosan vízszintesen haladó magasságvonalak, függőleges vonalak, merőleges vonalak és egy ponttól pontosan függőleges irányban elhelyezkedő pontok meghatározására és ellenőrzésére szolgál.

A mérőműszer belső tereken és a szabadban is használható.

**Műszaki adatok**

Forgó lézer	GRL 250 HV Professional	GRL 300 HV Professional	GRL 300 HVG Professional
Cikkszám	3 601 K61 60.	3 601 K61 50.	3 601 K61 70.
Munkaterület (sugár) <sup>1)</sup>			
– lézer vevőkészülék nélkül kb.	30 m	30 m	50 m
– lézer vevőkészülékkel kb.	125 m	150 m	150 m
Szintezési pontosság <sup>1) 2)</sup>	±0,1 mm/m	±0,1 mm/m	±0,1 mm/m
Jellemző önszintezési tartomány	±8 % (±5°)	±8 % (±5°)	±8 % (±5°)
Jellemző szintezési idő	15 s	15 s	15 s
Forgási sebesség	150/300/600 perc <sup>-1</sup>	150/300/600 perc <sup>-1</sup>	150/300/600 perc <sup>-1</sup>
Nyílásszög vonal-üzemmód esetén	10/25/50°	10/25/50°	10/25/50°
Üzemi hőmérséklet	-10 ... +50 °C	-10 ... +50 °C	0 ... +40 °C
Tárolási hőmérséklet	-20 ... +70 °C	-20 ... +70 °C	-20 ... +70 °C
A levegő megengedett legmagasabb nedvességtartalma, max.	90 %	90 %	90 %
Lézerosztály	2	3R	3R
Lézertípus	635 nm, <1 mW	635 nm, <5 mW	532 nm, <5 mW
Ø Lézersugár a kilépési nyílásnál kb. <sup>1)</sup>	5 mm	5 mm	5 mm
Műszerállványcsatlakozó (vízszintes)	5/8"-11	5/8"-11	5/8"-11
Akkumulátorok (NiMH)	2 x 1,2 V HR20 (D) (9 Aó)	2 x 1,2 V HR20 (D) (9 Aó)	2 x 1,2 V HR20 (D) (9 Aó)
Elemek (Alkáli-mangán)	2 x 1,5 V LR20 (D)	2 x 1,5 V LR20 (D)	2 x 1,5 V LR20 (D)
Üzemidő kb.			
– Akkumulátorok (NiMH)	40 óra	30 óra	20 óra
– Elemek (Alkáli-mangán)	60 óra	50 óra	30 óra
Súly az „EPTA-Procedure 01/2003” (2003/01 EPTA-eljárás) szerint	1,8 kg	1,8 kg	1,8 kg
Méreték	190 x 180 x 170 mm	190 x 180 x 170 mm	190 x 180 x 170 mm
Védettségi osztály	IP 54 (por és fröccsenő víz ellen védett kivitel)	IP 54 (por és fröccsenő víz ellen védett kivitel)	IP 54 (por és fröccsenő víz ellen védett kivitel)

1) 20 °C mellett

2) a tengelyek mentén

Kérem, ügyeljen a mérőműszer helyes cikkszámára a típustáblán, egyes mérőműszereknek több különböző kereskedelmi megnevezése is lehet.

Az ön mérőműszere a típustáblán található **19** gyártási számmal egyértelműen azonosítható.

## 240 | Magyar

Töltőkészülék		
Cikkszám		2 610 A13 782
Névleges feszültség	V~	100–240
Frekvencia	Hz	50/60
Akkumulátor töltési feszültség	V=	7,5
Töltőáram	A	1,0
Megengedett töltési hőmérséklet tartomány	°C	0–45
Töltési idő	óra	14
Akkucellák száma		2
Névleges feszültség (Újratölthető akkumulátorok)	V=	2 x 1,2
Súly az „EPTA-Procedure 01/2003” (2003/01 EPTA-eljárás) szerint	kg	0,2
Érintésvédelmi osztály		□/II

**Az ábrázolásra kerülő komponensek**

Az ábrázolt alkatrészek számozása a forgó lézerek és a töltőkészüléknek az ábrákat tartalmazó oldalon található ábráira vonatkozik.

- 1 Rázkódási figyelmeztetés kijelzés
- 2 Rázkódási figyelmeztetés gomb
- 3 Szintezési automatika kijelzés
- 4 Forgó lézer BE-/KI-gomb
- 5 Forgó üzem és forgási sebesség beállító gomb
- 6 Változtatható lézersugár
- 7 A távvezérlő vevőlencséje
- 8 Lézersugárzás kilépési nyílás
- 9 Független sugár
- 10 Forogógomb
- 11 Vonal üzemmód és vonalhossz beállító gomb
- 12 Töltési szint kijelzés
- 13 Akkucsomag\*
- 14 Elemtartó
- 15 Elemtartó reteszelés
- 16 Akkucsomag reteszelés\*
- 17 Hüvely a töltőkészülék csatlakozódugójához\*

- 18 5/8"-os műszerállványcsatlakozó
- 19 Gyártási szám
- 20 Lézer figyelmeztető tábla
- 21 Figyelmeztető tábla: lézersugár kilépési nyílás (GRL 300 HV/GRL 300 HVG)
- 22 Töltőkészülék\*
- 23 A töltőkészülék hálózati csatlakozó dugója\*
- 24 Töltőcsatlakozó\*
- 25 Távirányító\*
- 26 Tartóállvány\*
- 27 Építési lézer mérőléc\*
- 28 Lézer vevőkészülék\*
- 29 Lézerpont kereső szemüveg\*
- 30 Fali tartó/iránybeállító egység\*
- 31 A fali tartó rögzítőcsavarjai\*
- 32 Az iránybeállító egység csavarja\*
- 33 5/8"-csavar a fali tartónó\*
- 34 Mérőlap lábbal\*
- 35 Mennyezetmérő lap\*
- 36 Koffer

\* A képeken látható vagy a szövegben leírt tartozékok részben nem tartoznak a standard szállítmányhoz.



## Összeszerelés

### A forgó lézer energiaellátás

#### Akkumulátoros/elemekkel megvalósított üzem

A mérőműszer üzemeltetéséhez alkáli-mangán-elemek vagy akkumulátorok használatát javasoljuk.

A **14** elemfiók kinyitásához forgassa el a **15** reteszélést a  helyzetbe és húzza ki az elemfiókot.

Az elemek behelyezésénél ügyeljen az elemfiókon található árbán látható helyes polarításra. Mindig valamennyi elemet egyszerre cserélje ki. Csak egyazon gyártó cégtől származó és azonos kapacitású elemeket használjon.

Zárja be a **14** elemfiókot és forgassa el a **15** reteszélést a  helyzetbe.

Ha az elemeket helytelen polaritással helyezte be, nem lehet bekapcsolni a mérőműszert. Helyezze be helyes polaritással az akkumulátorokat.

- ▶ **Vegye ki az elemeket a mérőműszerből, ha azt hosszabb ideig nem használja.** Az elemek egy hosszabb tárolás során korrodálhatnak, vagy magától kimerülhetnek.

#### Üzemeltetés az akkucsomaggal

Az első üzemeltetés előtt töltsse fel a **13** akkucsomagot. Az akkucsomagot kizárólag az erre előíranyozott **22** töltőkészülékkel lehet feltölteni.

- ▶ **Ügyeljen a helyes hálózati feszültségre!** Az áramforrás feszültségének meg kell egyeznie a töltőkészülék típus tábláján található adatokkal. A 230 V-os töltőkészülékeket 220 V hálózati feszültségről is szabad üzemeltetni.

Dugja be az Önnél működő villamos hálózathoz illő **23** hálózati csatlakozó dugót a **22** töltőkészülék. úgy hogy az oda bepattanjon.

Dugja be a töltőkészülék **24** töltő dugós csatlakozót az akkucsomagon található **17** hüvelybe. Csatlakoztassa a töltőkészüléket a villamos hálózathoz. Az üres akkucsomagok feltöltéséhez kb. 14 órára van szükség. A töltőkészülék és az akkucsomag védve van a túltöltés ellen.

Egy új, vagy hosszabb ideig használaton kívüli akkucsomag csak kb. 5 teljes feltöltési és kisütési ciklus után éri el a teljes teljesítményét.

Ne töltsse fel a **13** akkucsomagot minden használat után, mert ezzel lecsökkenti a kapacitását. Csak akkor töltsse fel az akkucsomagot, ha a **12** feltöltési szintjelző villog vagy tartósan világít.

Ha az akkumulátor feltöltése után a készülék már csak lényegesen rövidebb ideig üzemeltethető, akkor az akkucsomag elhasználódott és ki kell cserélni.

Ha az akkucsomag üres, a mérőműszert a **22** töltőkészülék segítségével is lehet üzemeltetni, ha ez csatlakoztatva van a villamos hálózathoz. Kapcsolja ki a mérőműszert, töltsse fel kb. 10 percig az akkucsomagot, majd az ahhoz csatlakoztatott töltőkészülékkel kapcsolja be ismét a mérőműszert.

A **13** akkucsomag kicseréléséhez forgassa el a **16** reteszélést a  helyzetbe és húzza ki a **13** akkucsomagot.

Helyezzen be egy új akkucsomagot és forgassa el a **16** reteszélést a  helyzetbe.

- ▶ **Vegye ki az akkucsomagot a mérőműszerből, ha hosszabb ideig nem használja.** Az akkumulátorok egy hosszabb tárolás során korrodálhatnak, vagy maguktól kimerülhetnek.

#### Töltési szint kijelzés

Amikor a **12** feltöltési szintjelző display először kezd piros színben villogni, a mérőműszert még 2 óráig lehet használni.

Ha a **12** feltöltési szintjelző display folyamatosan piros színben világít, mérések végrehajtására már nincs lehetőség. A mérőműszer 1 perc elteltével automatikusan kikapcsol.

## Üzemeltetés

### A forgó lézer üzembe helyezése

- ▶ **Óvja meg a mérőműszert a nedvességtől és a közvetlen napsugárzás behatásától.**
- ▶ **Ne tegye ki a mérőműszert extrém hőmérsékleteknek vagy hőmérsékletingadozásoknak.** Például ne hagyja hosszabb ideig a mérőműszert egy autóban. Nagyobb hőmérsékletingadozások után hagyja a mérőműszert temperáldni, mielőtt azt ismét üzembe venné. Extrém hőmérsékletek vagy hőmérséklet ingadozások befolyásolhatják a mérőműszer mérési pontosságát.
- ▶ **Ügyeljen arra, hogy a mérőműszer ne eshessen le és ne legyen kitéve erősebb lökéseknek vagy ütéseknek.** Ha a mérőműszert erős külső hatás érte, a munka folytatása előtt ellenőrizze annak pontosságát („A forgó lézer szintezési pontossága”, a 244 oldalon).

### A mérőműszer felállítása

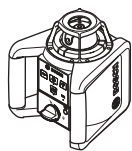

Vízszintes helyzet

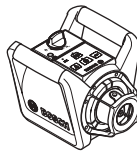

Függőleges helyzetű

Állítsa fel a berendezést vízszintes vagy függőleges helyzetben egy stabil alátételre, illetve szerelje fel egy **26** háromlábú műszerállványra vagy a **30** iránybeállító egységgel ellátott fali tartóra.

A mérőműszer magas szintezési pontossága révén igen érzékenyen reagál a rázkódásokra és a helyzetváltoztatásokra. Ezért ügyeljen a mérőműszer helyzetének stabilitására, nehogy az üzemlet utólagos szintezéshez többször meg kelljen szakítani.

### Be- és kikapcsolás

- ▶ **Ne irányítsa a lézersugarat személyekre vagy állatokra (és főleg sohasem szemmagaságban) és saját maga se nézzen bele közvetlenül (még nagyobb távolságból sem) a lézersugárba.** A mérőműszer a bekapcsolás után azonnal megkezdí a **9** merőleges függőleges sugár és a **6** a változtatható lézersugár kibocsátását.

A mérőműszer **bekapcsolásához** nyomja meg a **4** Be-Ki-gombot. Az **1**, **3** és **12** kijelzés rövid időre kigyullad. A mérőműszer azonnal megkezdí az automatikus szintezést. A szintezés közben a **3** szintezési kijelzés zöld színben villog, és a lézer pont-üzemmódban villog.

A mérőműszer helyesen szintbe van állítva, ha a **3** szintezési kijelzés folyamatosan, zöld színben világít, és a lézer tartós világít. A szintezés befejezése után a mérőműszer automatikus forgó üzemmódban áll.

Az üzemmódot az **5** és **11** üzemmód-gombokkal már a szintezés közben meg lehet határozni (lásd „A forgó lézer üzemmódjai”, a 243 oldalon). Ebben az esetben a mérőműszer a működését a szintezés befejezése után a kiválasztott üzemmódban folytatja.

A mérőműszer **kikapcsolásához** nyomja meg ismét a **4** be-/kikapcsoló billentyűt.

- ▶ **Sohase hagyja a bekapcsolt mérőműszert felügyelet nélkül és használat után mindig kapcsolja ki a mérőműszert.** A lézersugár más személyeket elvakíthat.

A mérőműszer az akkumulátorok védelmére automatikus kikapcsol, ha a mérőműszer több mint 2 órán keresztül az önszintezési tartományon kívül van, vagy ha a rázkódási figyelmeztetés már több mint 2 órája kioldott (lásd „Forgó lézer szintezési automatika”, a 243 oldalon). Állítsa be ismét a mérőműszer helyzetét, majd kapcsolja ismét be a mérőműszert.

## A forgó lézer üzemmódjai

### Áttekintés

A mérőműszerrel mind a három üzemmódban mind vízszintes, mind függőleges helyzet mellett lehet dolgozni.

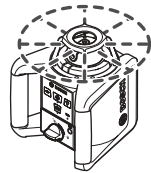

#### A forgó üzem

különösen a lézer vevőkészülék alkalmazása esetén célszerű. A forgó lézeren különböző forgási sebességeket lehet kijelölni.

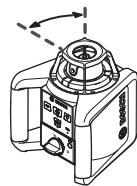

#### Vonal-üzemmód

Ebben az üzemmódban a változtatható lézersugár egy korlátozott nyílásszögön belül mozog. Így a lézersugár jobban látható, mint forgó üzemmódban. Itt különböző nyílási szögek között lehet választani.

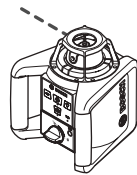

#### Pont-üzemmód

Ebben az üzemmódban látható a legjobban a változtatható lézersugár. Ezt az üzemmódot egy magasság átviteléhez, vagy egybeesések ellenőrzésére lehet használni.



#### Forgó üzemmód (150/300/600 perc<sup>-1</sup>)

A mérőműszer minden egyes bekapcsolás után a közepes forgási sebességű forgó üzemben kezd el működni.

A vonal-üzemmódról a forgó üzemre való átváltáshoz nyomja meg az **5** forgó üzem gombot. A forgó üzem a közepes forgási sebességgel indul.

A forgási sebesség megváltoztatásához ismét nyomja meg az **5** forgó üzem gombot, amíg el nem éri a kívánt sebességet.

A lézer vevőkészülékkel végzett munkákhoz állítsa be a legmagasabb forgási sebességet. Ha lézer vevőkészülék nélkül dolgozik, a lézersugár láthatóságának megnövelésére csökkentse a forgási sebességet és használja a **29** lézerpont kereső szemüveget.



#### Vonal-üzemmód, pont-üzemmód (10°/25°/50°, 0°)

A vonal-üzemmódra, illetve pont-üzemmódra való átváltáshoz nyomja meg a **11** vonal-üzemmód gombot. A mérőműszer átvált a legkisebb nyílásszögű vonal-üzemmódra.

A nyílásszög megváltoztatásához nyomja meg a **11** vonal-üzemmód gombot. A nyílásszög két fokozatban válik nagyobbá, ezzel egyidejűleg a forgási sebesség is mindegyik fokozatban magasabb lesz. A **11** vonal-üzemmód gomb harmadik megnyomásakor a mérőműszer egy rövid utánlengés után átvált a pont-üzemmódra. A **11** vonal-üzemmód gomb ismételt megnyomásával most vissza lehet kapcsolni a legkisebb nyílásszögű vonal-üzemmódra.

**Megjegyzés:** A tehetetlenségi erő következtében a lézer kismértékben túlléphet a vonal végpontjain.

A lézervonalnak, illetve a lézerpontnak a forgási síkon belülré való beállításához forgassa el a **10** forgatógomb kézzel a kívánt helyzetbe vagy használja erre a **25** távvezérlést.

#### A forgási sík elforgatása függőleges helyzet mellett

A mérőműszer függőleges helyzetében a lézerpontot, a lézervonalat vagy a forgási síkot a **25** távvezérlés segítségével el lehet forgatni a merőleges tengely körül. Ehhez vegye tekintetbe a távvezérlés Üzemeltetési útmutatóját.

## Forgó lézer szintezési automatika

### Áttekintés

A mérőműszer a bekapcsolás után automatikusan felismeri a vízszintes, illetve függőleges helyzetet. A vízszintes és függőleges helyzet közötti átváltáshoz kapcsolja ki a mérőműszert, állítsa be újra a kívánt helyzetet, majd kapcsolja ismét be a mérőműszert.

A berendezés a bekapcsolás után felülvizsgálja a vízszintes, illetve függőleges helyzetet és az egyenletlenségeket a kb. 8 %-os (5°) tartományban automatikusan kiegyenlíti.

Ha a mérőműszer a bekapcsolás vagy egy helyzetváltoztatás után több mint 8 %-kal eltér a vízszintes, illetve függőleges helyzettől, az eltérést nem lehet kiegyenlíteni. Ebben az esetben a rotor leáll, a lézer villog és a **3** szintezési kijelzés folyamatosan, piros színben világít. Állítsa be újra a mérőműszer helyzetét, majd várja ki a szintezést. Ha a mérőműszer helyzetét nem állítja be újra, a lézer 2 perc elteltével, és a mérőműszer 2 óra elteltével automatikusan kikapcsolásra kerül.

Ha a mérőműszer be van állítva, az állandóan automatikusan ellenőrzi a vízszintes, illetve függőleges helyzetet. A berendezés a helyzet megváltoztatása esetén automatikusan újra szintbeáll. A hibás mérési eredmények megelőzésére a szintezési folyamat közben a rotor leáll, a lézer villog és a **3** szintezési kijelzés zöld színben villog.



#### Rázkódási figyelmeztetési funkció

A egy rázkódási figyelmeztetési funkcióval van ellátva, amely a helyzetváltoztatások, illetve a mérőműszer rázkódásait vagy az alap rezgései esetén meggátolja a megváltozott magasságra való szintezést, amely hibás magasságmérési eredményekhez vezetne.

A rázkódási figyelmeztetés **bekapcsolására** nyomja meg a **2** rázkódási figyelmeztetés gombot. Az **1** rázkódási figyelmeztetés kijelzés folyamatosan, zöld színben világít, és 30 másodperc elteltével aktiválja a rázkódási figyelmeztetést.

Ha a mérőműszer egy helyzetváltoztatása során a szintezési pontossági tartomány túllépésre kerül, vagy a berendezés egy erős rázkódást érzékel, a rázkódási figyelmeztetés kioldásra kerül: A forgás leáll, a lézer villog, a **3** szintezési kijelzés kialszik és az **1** rázkódási figyelmeztetés kijelzés piros színben villogni kezd. Az aktuális üzemmód tárolásra kerül.

Ha a rázkódási figyelmeztetés kioldott, nyomja meg a **2** rázkódási figyelmeztetés gombot. A rázkódási figyelmeztetési funkció újraindításra kerül és a mérőműszer ismét megkezdja a szintezést. Mihelyt a mérőműszer megfelelően

szintbeáll (a **3** szintezési kijelzés folyamatosan, zöld színben világít), az előzőleg tárolt üzemmódban működni kezd. Most egy referencia pont segítségével ellenőrizze, és szükség esetén korrigálja a lézersugar magasságát.

Ha kioldott rázkódási figyelmeztetés mellett a **2** rázkódási figyelmeztetés gomb segítségével nem indítják újra a funkciót, a lézer 2 perc és a mérőműszer 2 óra elteltével automatikusan kikapcsolásra kerül.

A rázkódási figyelmeztetés funkció **kikapcsolásához** nyomja meg egyszer a **2** rázkódási figyelmeztetés gombot, illetve ha a rázkódási figyelmeztetés kioldott (az **1** rázkódási figyelmeztetés kijelzés piros színben villog), nyomja meg kétszer ugyanezt a gombot. Kikapcsolt rázkódási figyelmeztetés figyelmeztetés esetén az **1** rázkódási figyelmeztetés kijelzés kialszik.

### A forgó lézer szintezési pontossága

#### A pontosságot befolyásoló hatások

A pontosságra a környezeti hőmérséklet van a legnagyobb hatással. A lézersugarat különösen a talajtól felfelé, függőleges irányban fennálló hőmérsékletkülönbségek tudják eltéríteni.

Az eltérések kb. 20 m távolságnál kezdenek érezhetőek lenni, és 100 m távolságban a 20 m távolságban fellépő eltérés kétszeresét-négyszeresét is elérhetik.

Mivel a levegő hőmérsékletfüggő rétegeltsége a talaj közelében a legnagyobb, a mérőműszert 20 m mérési szakasztól kezdve mindig szerelje fel egy háromlábú műszerállványra. A mérőműszert ezen kívül lehetőség szerint a munkatartomány közepén állítsa fel.

### A mérőműszer pontosságának ellenőrzése

A külső hatásokon kívül a berendezésen belüli hatások is okozhatnak a méréseknél eltéréseket (mint például a műszer leesése vagy erős ütések). Ezért a mérőműszer pontosságát minden munkakezdés előtt ellenőrizni kell.

Az ellenőrzéshez egy A és B fal közötti szilárd talajú, 20 m-es szabad mérési szakaszra van szükség. Ezen – a mérőműszer vízszintes helyzete mellett – mind az X, mind az Y tengely mentén (és mind pozitív, mind negatív irányban) végre kell hajtani egy-egy átfordítási mérést (összesen 4 teljes mérési folyamatot).

- Szerelje fel a mérőműszert vízszintes helyzetben az „A” fal közelében egy **26** háromlábú műszerállványra (tartozék), vagy helyezze egy szilárd, sík alagra. Kapcsolja be a mérőműszert.

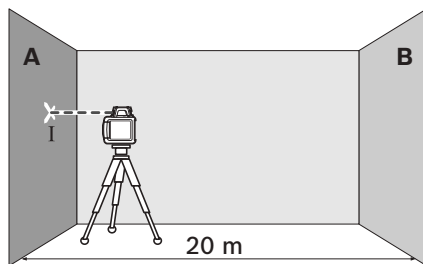

- Az automatikus szintezés befejezése után irányítsa a lézersugarat pont-üzemmódban a közeli „A” falra. Jelölje be a falon a lézersugár pontjának közepét (I pont).

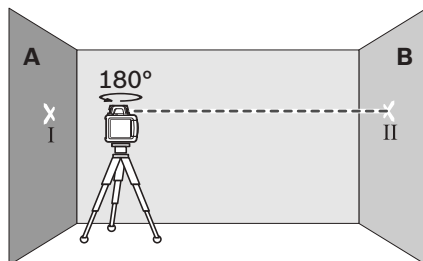

- Forgassa el a mérőműszert 180°-kal, várja meg, amíg befejeződik az automatikus szintezés, és jelölje fel a lézersugár pontjának közepét a szembenfekvő „B” falon (II pont).

- Úgy helyezze el a mérőműszert – anélkül, hogy azt elfordítaná – hogy minél közelebb legyen a „B” falhoz, kapcsolja be a mérőműszert és várja meg az automatikus szintezés befejeződését.

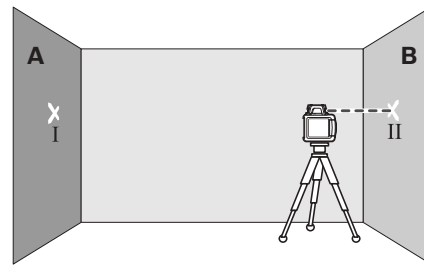

- Állítsa be úgy a mérőműszer magasságát (a háromlábú műszerállvány segítségével vagy szükség esetén a berendezés alá helyezett lapokkal), hogy a lézersugár pontjának közepe pontosan a „B” falon előzőleg bejelölt II pontra essen.

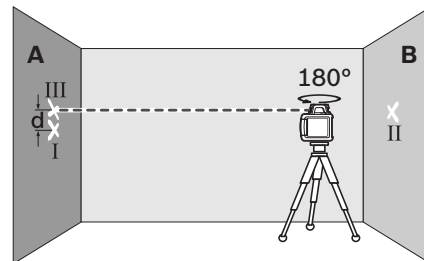

- Fordítsa el a mérőműszert 180°-kal, anélkül hogy megváltoztatná a magasságát. Várja meg, amíg befejeződik az automatikus szintezés, és jelölje fel a lézersugár pontjának közepét az „A” falon (III pont). Ügyeljen arra, hogy a III pont lehetőleg függőlegesen az I pont alatt, illetve felett legyen.
- A falon bejelölt két pont (I és III) közötti **d** távolság megadja a mért tengely mentén a mérőműszer által okozott tényleges eltérést.

Ismételje meg ezt a mérést a másik három tengelyre is. Ehhez mindegyik mérési eljárás előtt forgassa el a mérőműszert 90° fokkal.

Egy 2 x 20 m = 40 m mérési szakaszon az eltérés legnagyobb megengedett értéke:  $40 \text{ m} \times \pm 0,1 \text{ mm/m} = \pm 4 \text{ mm}$ .  
A **d** különbségnek így az I és III pont között mind a négy külön mérésnél legfeljebb a 4 mm értéket szabad elérnie.

Ha az eltérés a négy mérési folyamat közül legalább egynél meghaladja ezt az értéket, ellenőriztesse egy Bosch-vevőszolgálattal a mérőműszert.

### Munkavégzési tanácsok

- ▶ **A jelöléshez mindig csak a lézerpont középpontját használja.** A lézerpont méretei a távolsággal változnak.

#### Lézerpont kereső szemüveg (külön tartozék)

A lézerpont kereső szemüveg kiszűri a környező fényt. Ezáltal a lézer piros fénypontja világosabban, jobban kiválk a környezetből.

- ▶ **Ne használja a lézerpontkereső szemüveget védőszemüveggént.** A lézerpontkereső szemüveg a lézersugár felismerésének megkönnyítésére szolgál, de nem nyújt védelmet a lézersugárral szemben.
- ▶ **Ne használja a lézerpontkereső szemüveget nap szemüveggént vagy a közlekedésben egyszerű szemüveggént.** A lézerpontkereső szemüveg nem nyújt teljes védelmet az ultraibolya sugárzással szemben és csökkenti a színfelismerési képességet.

#### Munkavégzés a lézer vevőkészülékkel (külön tartozék)

Hátrányos megvilágítási feltételek esetén (világos környezet, közvetlen napsugárzás) és nagyobb távolságok mérése esetén a lézersugár helyzetének könnyebb meghatározására használja a **28** lézer vevőkészüléket.

A lézer vevőkészülékkel végzett munkákhoz állítsa be a legmagasabb forgási sebességű forgó üzemet.

A lézer vevőkészülékkel végzett munkákhoz olvassa el és tartsa be a vevőkészülék Üzemeltetési útmutatóját.

#### Munkavégzés a távvezérlővel (külön tartozék)

A kezelőgombok megnyomásakor a mérőműszert a kezelő kimozdíthatja a szintezett helyzetből, úgy hogy a forgás ilyenkor rövid időre leáll. A **25** távvezérlő alkalmazásával ezt az effektust ki lehet kerülni.

A távvezérlés számára szolgáló **7** vevőlencse a mérőműszer három oldalán, így többek között a az első oldalon a kezelőmező felett is található.

#### Munkavégzés a háromlábú műszerállvánnyal (külön tartozék)

A mérőműszer a vízszintes helyzetű üzemhez egy 5/8"-as műszerállványcsatlakozóval van ellátva. Tegye fel a mérőműszert a **18** műszerállvány 5/8"-os menetére és a műszerállvány rögzítő-csavarjával rögzítse.

A skálával ellátott teleszkóppal felszerelt **26** háromlábú műszerállványon a függőleges irányú eltolást közvetlenül be lehet állítani.

#### Munkavégzés a fali tartóval és az iránybeállító egységgel (külön tartozék) (lásd az „A” ábrát)

A mérőműszert a **30** iránybeállító egységgel felszerelt fali tartóra is fel lehet szerelni. Csavarja ehhez a fali tartó **33** 5/8"-csavarját a mérőműszer **18** műszerállványcsatlakozójába.

Falra szerelés: A mérőműszert például olyan munkákhoz célszerű a falra szerelni, amelyek magassága meghaladja a háromlábú műszerállvány teljes kihúzási magasságát, vagy amelyeknél nem áll rendelkezésre stabil alap vagy háromlábú műszerállvány. Ehhez rögzítse a **30** fali tartót az arra felszerelt mérőműszerrel lehetőleg függőleges helyzetben egy falra.

A falra szereléshez a **30** fali tartót vagy a **31** rögzítőcsavarral rácsavarozhatja egy legfeljebb 8 mm szélességű lécre, vagy két kampóra felakaszthatja.

Felszerelés egy háromlábú műszerállványra:

A **30** fali tartót a hátoldalán található állványrögzítővel egy háromlábú műszerállványra is fel lehet csavarozni. Ezt a rögzítési módon különösen akkor célszerű alkalmazni, ha a forgási síkot egy vonatkozási vonalra kell beállítani.

A már felszerelt mérőműszert az iránybeállító egység segítségével függőleges irányban (falra szerelés esetén), illetve vízszintes irányban (egy háromlábú műszerállványra való szerelés esetén) kb. 16 cm-re el lehet tolni. Ehhez lazítsa ki az iránybeállító egység **32** csavarját, tolja el a mérőműszert a kívánt helyzetbe és húzza meg ismét szorosan a **32** csavart.

#### A mennyezetmérő lappal végzett munka (lásd az „A” ábrát)

A **35** mennyezetmérő lapot például függesztett mennyezeteknél a magasság egyszerű beállítására lehet használni. Rögzítse a mennyezetmérő lapot a mágneses tartóval például egy tartóra.

A mennyezetmérő fényvisszaverő oldala a lézersugár felismerhetőségét hátrányos feltételek esetén megjavítja, az áttetsző oldal révén a lézersugár a hátoldal felől is felismerhető.

#### Munkavégzés a mérőlappal (külön tartozék)

A **34** mérőlap segítségével a lézersugarat át lehet vinni a padlóra (talajra), illetve a lézer magasságát egy falra.

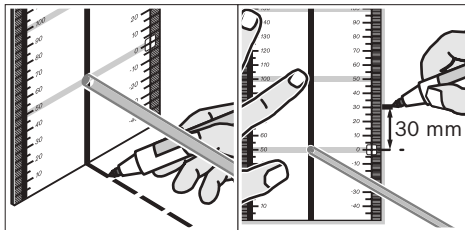

A nulla mező és a skála segítségével meg lehet mérni a kívánt magasságtól való eltérést és ezt át lehet vinni egy másik helyre. Így nincs szükség arra, hogy a mérőműszert pontosan beállítsa az átvitelre kerülő magasságra.

A **34** mérőlap egy visszaverő réteggel van ellátva, amelynek segítségével a lézersugarat nagyobb távolságokban, illetve erős napfény esetén is jobban fel lehet ismerni. A fényerő növekedése csak akkor ismerhető fel, ha a lézersugárral párhuzamos irányban néz a mérőlapra.

#### Munkavégzés a mérőléccel (külön tartozék) (lásd a „H” ábrát)

A talaj egyenetlenségeinek ellenőrzéséhez, vagy lejtések kiméréséhez célszerű a **27** mérőlécet és a lézer vevőkészüléket használni.

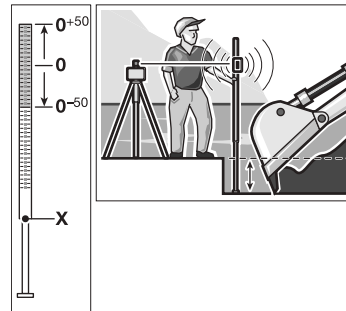

A **27** mérőléc felső részén egy relatív mérőskála ( $\pm 50$  cm) található. Ennek a nullmagasságát a kihúzható részen előre be lehet állítani. Így az előírt magasságtól való eltérés a skálán közvetlenül leolvasható.

#### Munkavégzési példák

##### Magasságok átvitele/ellenőrzése (lásd a „B” ábrát)

Helyezze a mérőműszert vízszintes helyzetben egy szilárd alapra, vagy szerelje fel egy **26** háromlábú műszerállványra (tartozék).

Munkavégzés a háromlábú műszerállvánnyal: Állítsa be a kívánt magasságra a lézersugarat. Vigye át, illetve ellenőrizze a célpont magasságát.

Munkavégzés háromlábú műszerállvány nélkül: A **34** mérőlap segítségével határozza meg a lézersugár és a referencia pont közötti magasságkülönbséget. Vigye át, illetve ellenőrizze a célpontban a mért magasságkülönbséget.

### Függőleges sugár párhuzamos beállítása/derékszög felvitele (lásd a „C” ábrát)

Ha derékszögeket akar valahova felvinni, vagy közfalak helyzetét akarja meghatározni, akkor ehhez a **9** mérőleges sugarat be kell állítania egy vonatkozási vonallal (például egy fallal) párhuzamos helyzetbe, vagyis attól állandó távolságra.

Állítsa ehhez fel a mérőműszert függőleges helyzetben és állítsa be úgy, hogy a mérőleges sugár nagyjából párhuzamos legyen a vonatkozási vonallal.

A pontos elhelyezéshez mérje meg a **34** mérőlap segítségével közvetlenül a mérőműszernél a mérőleges sugár és a vonatkozási vonal közötti távolságot. Mérje meg ismét, lehetőleg nagyobb távolságra a mérőműszertől, a mérőleges sugár és a vonatkozási vonal közötti távolságot. Állítsa úgy be a mérőleges lézersugarat, hogy a lézersugár és a vonatkozási vonal közötti távolság pontosan akkora legyen, mint a mérőműszer közelében.

A **9** függőleges sugárhoz viszonyított derékszöget a **6** változtatható lézersugár jelzi.

### Merőleges/függőleges sík kijelzése (lásd a „D” ábrát)

Egy merőleges, illetve függőleges sík kijelzésére állítsa fel függőleges helyzetben a mérőműszert. Ha a függőleges síknak egy vonatkoztatási vonalhoz (például egy falhoz) viszonyítva merőleges helyzetben kell lennie, akkor állítsa be ehhez a vonatkoztatási vonalhoz a **9** függőleges sugarat. A merőleges vonalat a **6** változtatható lézersugár jelzi.

### Munkavégzés a lézer vevőkészülék nélkül (lásd az „E” ábrát)

Előnyös megvilágítási viszonyok (sötét környezet) és rövid távolságok esetén lézer vevőkészülék nélkül is lehet dolgozni. A lézersugár jobb láthatóságának biztosítására vagy vonal-üzem-módban dolgozzon, vagy válassza a pont-üzem-módot és kézzel forgassa el a célra irányításhoz a **10** kézzel (manuálisan) forgatógombot.

### Munkavégzés a lézer vevőkészülékkel (lásd az „F” ábrát)

Hátrányos megvilágítási feltételek esetén (világos környezet, közvetlen napsugárzás) és nagyobb távolságok mérése esetén a lézersugár helyzetének könnyebb meghatározására használja a lézer vevőkészüléket. A lézer vevőkészülékkel végzett munkákhoz állítsa be a legmagasabb forgási sebességű forgó üzemet.

### Nagyobb távolságok mérése (lásd a „G” ábrát)

Nagyobb távolságok mérése esetén a lézersugár helyzetének meghatározására a lézer vevőkészüléket kell használni. A zavaró hatások csökkentésére a mérőműszert mindig a munkafelület közepére, egy háromlábú műszerállványra állítsa fel.



### Munkák a szabadban (lásd a „H” ábrát)

A szabadban mindig használja a lézer vevőkészüléket.

Bizonytalan alapon végzett munkához mindig szerelje fel a mérőműszert a **26** háromlábú műszerállványra. Aktiválja a rázkódási figyelmeztetési funkciót, hogy a talaj mozgása, vagy a mérőműszer rázkódása esetén elkerülje a hibás mérési eredményeket.



## A kijelzések áttekintése

	Lézersugár	A lézer forgása*		
				
		zöld	piros	zöld
				piros
Kapcsolja be a mérőműszert (1 másodperc önteszt)		●		● ●
Szintezés vagy utánszintezés	2x/s	○	2x/s	
A mérőműszer szintezve van/üzemkész	●	●	●	
Önszintezési tartomány túllépve	2x/s	○	●	
Rázkódási figyelmeztetés aktiválva				●
Rázkódási figyelmeztetés kioldott	2x/s	○		2x/s
Akkumulátor feszültség ≤2 óra üzemhez				2x/s
Akkumulátor üres	○	○		●

\* vonal- és forgó üzemmód esetén

2x/s Villogási frekvencia (másodpercenként két felvillanás)

● Tartós üzem

○ Funkció leállítva

## Karbantartás és szerviz

### Karbantartás és tisztítás

Tartsa mindig tiszta állapotban a forgó lézert és a töltőkészüléket.

Sohase merítse vízbe, vagy más folyadékba a forgó lézert és a töltőkészüléket.

A szennyeződések egy nedves, puha kendővel törölje le. Ne használjon tisztító- vagy oldószerket.

A forgó lézeren mindenek előtt rendszeresen tisztítsa meg a lézer kilépési nyílását és ügyeljen arra, hogy ne maradjanak ott bolyhok vagy szálak.

Ha a forgó lézer vagy a töltőkészülék a gondos gyártási és ellenőrzési eljárás ellenére egyszer mégis meghibásodna, akkor a javítással csak Bosch elektromos kéziszerszám-műhely ügyfélszolgálatát szabad megbízni. Sohase nyissa fel saját maga a forgó lézert és a töltőkészüléket.

Ha kérdései vannak, vagy pótalkatrészeket akar megrendelni, okvetlenül adja meg a forgó lézer, illetve a töltőkészülék típusábláján található 10-jegyű szákszámot.

## Vevőszolgálat és tanácsadás

A vevőszolgálat a terméke javításával és karbantartásával, valamint a pótalkatrészekkel kapcsolatos kérdésekre szívesen válaszol. A tartalékalkatrészekkel kapcsolatos robbantott ábrák és egyéb információ a következő címen található:

**www.bosch-pt.com**

A Bosch Vevőszolgálat szívesen segít Önnek, ha a termékek és tartozékok vásárlásával, alkalmazásával és beállításával kapcsolatos kérdései vannak.

### Magyar

Robert Bosch Kft.  
1103 Budapest  
Gyömrői út. 120.  
Tel.: +36 (01) 431-3835  
Fax: +36 (01) 431-3888

## Eltávolítás

A forgó lézert, a töltőkészüléket, a tartozékokat és a csomagolást a környezetvédelmi szempontoknak megfelelően kell újrafelhasználásra leadni.

Sohase dobja ki a forgó lézert, a töltőkészüléket és az akkumulátorokat/elemeket a háztartási szemétkébe!

### Csak az EU-tagországok számára:



Az elhasznált mérőműszerekre és töltőkészülékekre vonatkozó 2002/96/EK európai irányelvnek és az elromlott vagy elhasznált akkumulátorokra/elemekre vonatkozó 2006/66/EK európai irányelvnek megfelelően a már nem használható akkumulátorokat/elemeket külön össze kell gyűjteni és a környezetvédelmi szempontoknak megfelelően kell újrafelhasználásra leadni.

### Akkumulátorok/elemek:



**Ni-MH:** Nikkel-metálhidrid

**A változtatások joga fenntartva.**

## Указания по безопасности

### Строительный лазер



Для обеспечения безопасной и надежной работы с измерительным инструментом должны быть прочитаны и соблюдаться все инструкции. Никогда не

доводите предупредительные таблички на измерительном инструменте до состояния неузнаваемости. **ХОРОШО СОХРАНИТЕ ЭТУ ИНСТРУКЦИЮ.**

- ▶ **Внимание** – использование других не упомянутых здесь элементов управления и регулирования или других методов эксплуатации может подвергнуть Вас опасности для здоровья излучению.
- ▶ **Не применяйте лазерные очки в качестве защитных очков.** Лазерные очки служат для лучшего распознавания лазерного луча, однако они не защищают от лазерного излучения.
- ▶ **Не применяйте лазерные очки в качестве солнечных очков или в уличном движении.** Лазерные очки не дают полной защиты от ультрафиолетового излучения и ухудшают восприятие красок.
- ▶ **Ремонт Вашего измерительного инструмента поручайте только квалифицированному персоналу, используя только оригинальные запасные части.** Этим обеспечивается безопасность измерительного инструмента.
- ▶ **Не работайте с измерительным инструментом во взрывоопасной среде, близости от горячих жидкостей, газов и пыли.** В измерительном инструменте могут образоваться искры, от которых может воспламениться пыль или пары.
- ▶ **Не вскрывайте аккумуляторный блок.** Существует опасность короткого замыкания.



**Защищайте аккумуляторный блок от высоких температур, напр., от длительного нагревания на солнце, от огня, воды и влаги.** Существует опасность взрыва.

- ▶ **Держите неиспользуемый аккумуляторный блок вдали от скрепок, монет, ключей, гвоздей, винтов и других металлических предметов, которые могут вызвать перемыкание контактов.** Короткое замыкание между контактами аккумуляторной батареи может приводить к ожогам или пожару.
- ▶ **При неправильном использовании из аккумулятора может потечь жидкость. Избегайте соприкосновения с ней. При случайном контакте промойте водой. Если эта жидкость попадет в глаза, то дополнительно обратитесь за помощью к врачу.** Вытекающая аккумуляторная жидкость может привести к раздражению кожи или к ожогам.
- ▶ **Заряжайте аккумуляторный блок только с помощью указанного в этой инструкции зарядного устройства.** При использовании зарядного устройства, предназначенного для определенного типа аккумуляторных батарей, с другими батареями существует опасность пожара.
- ▶ **Используйте только оригинальные аккумуляторные батареи Bosch с напряжением, указанным на заводской табличке Вашего измерительного инструмента.** Использование других аккумуляторных блоков, напр., подделок, восстановленных аккумуляторных батарей или аккумуляторных батарей других производителей, чревато опасностью травм и материального ущерба в результате их взрыва.

### GRL 250 HV

- ▶ **Измерительный инструмент поставляется с предупредительной табличкой на английском языке (на странице с изображением измерительного инструмента показана под 20).**



- ▶ **Перед первым запуском в эксплуатацию заклейте английский текст предупредительной таблички наклейкой на Вашем родном языке, которая входит в объем поставки.**
- ▶ **Не направляйте лазерный луч на людей или животных и не смотрите сами в лазерный луч.** Настоящий измерительный инструмент создает лазерное излучение класса 2 согласно IEC 60825-1. Этим излучением Вы можете непреднамеренно ослепить людей.
- ▶ **Не разрешайте детям пользоваться лазерным измерительным инструментом без надзора.** Они могут неумышленно ослепить людей.

### GRL 300 HV/GRL 300 HVG

- ▶ **Измерительный инструмент поставляется с двумя предупредительными табличками на английском языке (на странице с изображением измерительного инструмента они показаны под 20 и 21):**

#### GRL 300 HV:



#### GRL 300 HVG:



#### GRL 300 HV/GRL 300 HVG:



- ▶ **Перед первым запуском в эксплуатацию заклейте английский текст предупредительной таблички наклейкой на Вашем родном языке. Наклейки поставляются вместе с измерительным инструментом.**
- ▶ **Не направляйте луч лазера на людей или животных и сами не смотрите на луч лазера.** Этот измерительный инструмент создает лазерное излучение класса 3R в соответствии с нормой IEC 60825-1. Прямой взгляд на лазерный луч – даже с большого расстояния – может повредить зрение.
- ▶ **Избегайте отражения лазерного луча от гладких поверхностей, как то, от окон или зеркал.** Отраженный лазерный луч также может повредить зрение.
- ▶ **Этот измерительный прибор следует давать только сотрудникам, которые знакомы с обращением лазерными приборами.** В соответствии с EN 60825-1 следует, в частности, знать о биологическом воздействии лазера на глаза и на кожу, а также о правильном использовании средств защиты лазеров для предотвращения их повреждений.
- ▶ **Устанавливайте измерительный инструмент всегда так, чтобы лазерные лучи проходили на расстоянии над уровнем высоты глаз или под уровнем высоты глаз.** Так Вы можете избежать повреждения глаз.
- ▶ **Обозначьте зону использования измерительного инструмента с помощью соответствующих предупредительных табличек со ссылкой на лазерное излучение.** Так Вы можете предотвратить проникновение посторонних лиц в опасную зону.
- ▶ **Не храните измерительный инструмент в местах, к которым имеют доступ посторонние лица.** Лица, которые не умеют правильно обращаться с измерительным инструментом, могут навредить себе и другим лицам.

- ▶ При использовании измерительного инструмента с лазерным излучением класса 3R соблюдайте национальные предписания. Несоблюдение этих предписаний может привести к травмам.
- ▶ Позаботьтесь о том, чтобы зона лазерного излучения находилась под присмотром или была ограждена. Ограничение лазерных лучей контролируемые зоны предотвращает повреждение глаз у посторонних лиц.

### Зарядное устройство аккумулятора



**Прочтите все указания и инструкции по технике безопасности.** Указания в отношении указаний и инструкций по технике безопасности могут стать причиной поражения электрическим током, пожара и тяжелых травм.



**Защищайте зарядное устройство от дождя и сырости.** Проникновение воды в зарядное устройство повышает риск поражения электротоком.

- ▶ Не заряжайте в зарядном устройстве аккумуляторные батареи других производителей. Зарядное устройство предназначено для зарядки аккумуляторного блока Bosch, используемого во вращающемся лазере. Зарядка аккумуляторных батарей других производителей чревата опасностью пожара и взрыва.
- ▶ Содержите зарядное устройство в чистоте. Загрязнения вызывают опасность поражения электротоком.
- ▶ Перед каждым использованием проверяйте зарядное устройство, кабель и штепсельную вилку. Не пользуйтесь зарядным устройством с обнаруженными повреждениями. Не вскрывайте самостоятельно зарядное устройство, а поручайте ремонт квалифицированному специалисту и обязательно с использованием оригинальных запчастей. Поврежденные зарядные устройства, кабель и штепсельная вилка повышают риск поражения электротоком.

- ▶ Не ставьте зарядное устройство во включенном состоянии на легко воспламеняющиеся материалы (например, бумагу, текстиль и т.п.) или рядом с горючими веществами. Нагрев зарядного устройства при зарядке создает опасность возникновения пожара.
- ▶ При неправильном использовании аккумулятора может потечь жидкость. Избегайте соприкосновения с ней. При случайном контакте промойте водой. Если эта жидкость попадет в глаза, то дополнительно обратитесь за помощью к врачу. Вытекающая аккумуляторная жидкость может привести к раздражению кожи или к ожогам.
- ▶ Следите за детьми, чтобы они не играли с этим зарядным устройством.
- ▶ Детям и лицам с умственными или физическими ограничениями разрешается пользоваться зарядным устройством только под наблюдением или при получении инструктажа относительно правил пользования зарядным устройством. Тщательный инструктаж снижает риск неправильного пользования и получения травм.

### Описание функции

Пожалуйста, откройте раскладные страницы с изображением строительного лазера и зарядного устройства и оставляйте эти страницы открытыми, пока Вы изучаете руководство по эксплуатации.

### Применение по назначению

#### Строительный лазер

Измерительный инструмент предназначен для определения и проверки точно горизонтальных линий, вертикальных линий, линий схода и отвесов.

Измерительный инструмент пригоден для работы внутри помещений и на открытом воздухе.

**Технические данные**

Строительный лазер	GRL 250 HV Professional	GRL 300 HV Professional	GRL 300 HVG Professional
Товарный №	3 601 K61 60.	3 601 K61 50.	3 601 K61 70.
Рабочий диапазон (радиус) <sup>1)</sup>			
– без лазерного приемника ок.	30 м	30 м	50 м
– с лазерным приемником ок.	125 м	150 м	150 м
Точность нивелирования <sup>1) 2)</sup>	±0,1 мм/м	±0,1 мм/м	±0,1 мм/м
Типичный диапазон автоматического нивелирования	±8 % (±5°)	±8 % (±5°)	±8 % (±5°)
Типичное время нивелирования	15 с	15 с	15 с
Скорость вращения	150/300/600 мин <sup>-1</sup>	150/300/600 мин <sup>-1</sup>	150/300/600 мин <sup>-1</sup>
Угол раствора в линейном режиме	10/25/50°	10/25/50°	10/25/50°
Рабочая температура	-10 ... +50 °С	-10 ... +50 °С	0 ... +40 °С
Температура хранения	-20 ... +70 °С	-20 ... +70 °С	-20 ... +70 °С
Относительная влажность воздуха не более	90 %	90 %	90 %
Класс лазера	2	3R	3R
Тип лазера	635 нм, <1 мВт	635 нм, <5 мВт	532 нм, <5 мВт
Ø лазерного луча у отверстия выхода ок. <sup>1)</sup>	5 мм	5 мм	5 мм
Гнездо под штатив (горизонтальное)	5/8"-11	5/8"-11	5/8"-11
Аккумуляторные батареи (NiMH)	2 x 1,2 В HR20 (D) (9 А-ч)	2 x 1,2 В HR20 (D) (9 А-ч)	2 x 1,2 В HR20 (D) (9 А-ч)
Батареи (щелочные)	2 x 1,5 В LR20 (D)	2 x 1,5 В LR20 (D)	2 x 1,5 В LR20 (D)
Продолжительность работы, ок.			
– Аккумуляторные батареи (NiMH)	40 ч	30 ч	20 ч
– Батареи (щелочные)	60 ч	50 ч	30 ч
Вес согласно EPTA-Procedure 01/2003	1,8 кг	1,8 кг	1,8 кг
Размеры	190 x 180 x 170 мм	190 x 180 x 170 мм	190 x 180 x 170 мм
Степень защиты	IP 54 (защита от пыли и брызг воды)	IP 54 (защита от пыли и брызг воды)	IP 54 (защита от пыли и брызг воды)

1) при 20 °С

2) вдоль осей

Учитывайте товарный номер на заводской табличке Вашего измерительного инструмента, торговые названия отдельных инструментов могут различаться.

Однозначная идентификация Вашего измерительного инструмента возможна по серийному номеру **19** на заводской табличке.

**Зарядное устройство**

Товарный №		2 610 A13 782
Номинальное напряжение	B~	100–240
Частота	Гц	50/60
Зарядное напряжение аккумулятора	B=	7,5
Зарядный ток	A	1,0
Допустимый диапазон температуры при зарядке	°C	0–45
Время зарядки	ч	14
Число элементов аккумулятора		2
Номинальное напряжение (Аккумуляторы)	B=	2 x 1,2
Вес согласно EPTA-Procedure 01/2003	кг	0,2
Класс защиты		□/II

**Изображенные составные части**

Нумерация изображенных компонентов выполнена по рисункам строительного лазера и зарядного устройства на страницах с иллюстрациями.

- 1 Индикатор предупреждения о сотрясениях
- 2 Кнопка предупреждения о сотрясениях
- 3 Индикатор автоматического нивелирования
- 4 Выключатель строительного лазера
- 5 Кнопка ротационного режима работы и выбора скорости вращения
- 6 Изменяемый лазерный луч
- 7 Приемная линза для дистанционного управления
- 8 Отверстие для выхода лазерного луча
- 9 Отвесный луч
- 10 Ротационная головка
- 11 Кнопка линейного режима работы и выбора длины линий
- 12 Индикатор заряда батареи
- 13 Аккумуляторный блок\*
- 14 Отсек для батарей
- 15 Фиксатор батарейного отсека
- 16 Фиксатор аккумуляторного блока\*
- 17 Гнездо для штекера зарядного устройства\*
- 18 Гнездо под штатив 5/8"
- 19 Серийный номер
- 20 Предупредительная табличка лазерного излучения
- 21 Предупредительная табличка отверстия выхода лазерного излучения (GRL 300 HV/GRL 300 HVG)
- 22 Зарядное устройство\*
- 23 Штепсель зарядного устройства\*
- 24 Зарядный штекер\*
- 25 Пульт дистанционного управления\*
- 26 Штатив\*
- 27 Дальномерная рейка строительного лазера\*
- 28 Лазерный приемник\*
- 29 Очки для работы с лазерным инструментом\*
- 30 Настенный держатель/компенсационный узел\*
- 31 Крепежный винт настенного держателя\*
- 32 Винт на выравнивающем узле\*
- 33 Винт 5/8" на настенном держателе\*
- 34 Измерительный шаблон с опорой\*
- 35 Измерительный шаблон для потолка\*
- 36 Футляр

\* Изображенные или описанные принадлежности не входят в стандартный комплект поставки.

## Сборка

### Питание строительного лазера

#### Эксплуатация с батареями/аккумуляторными батареями

В измерительном инструменте рекомендуется использовать щелочно-марганцевые батарейки или аккумуляторные батареи.

Чтобы открыть батарейный отсек **14**, поверните фиксатор **15** в положение  и вытащите батарейный отсек.

При установке батарей следите за правильной направленностью полюсов согласно изображению в батарейном отсеке.

Всегда заменяйте все батарейки одновременно. Применяйте только батарейки одного изготовителя и с одинаковой емкостью.

Закройте батарейный отсек **14** и поверните фиксатор **15** в положение .

Если неправильно вложили батареи, измерительный инструмент не включится. Вставьте батареи с правильной направленностью полюсов.

► **Если Вы не пользуетесь продолжительное время измерительным инструментом, то батарейки должны быть вынуты из инструмента.** При продолжительном хранении батарейки могут окислиться и разрядиться.

#### Эксплуатация с аккумуляторным блоком

Перед первой эксплуатацией зарядите аккумуляторный блок **13**. Аккумуляторный блок можно зарядить только с помощью предусмотренного для этого зарядного устройства **22**.

► **Учитывайте напряжение сети!**  
Напряжение источника тока должно соответствовать данным на заводской табличке зарядного устройства. Зарядные устройства на 230 В могут работать также и при напряжении 220 В.

Вставьте штепсель **23**, соответствующий Вашей сети, в зарядное устройство **22**, чтобы он вошел в зацепление.

Вставьте зарядный штекер **24** зарядного устройства в гнездо **17** аккумуляторного блока. Подключите зарядное устройство к сети. Аккумуляторный блок требует для зарядки ок. 14 час. Зарядное устройство и аккумуляторный блок защищены от перезаряда.

Если аккумулятор блок новый или не был в пользовании долгое время, полная мощность достигается только прибл. через 5 циклов зарядки/разрядки.

Не заряжайте аккумуляторный блок **13** каждый раз после пользования, иначе это скажется на его емкости. Заряжайте аккумуляторный блок только тогда, если начал мигать или светиться индикатор заряда батареи **12**.

Значительное сокращение продолжительности работы после заряда говорит о том, что аккумуляторный блок отработал свой ресурс и должен быть заменен.

При разряженном аккумуляторном блоке Вы можете работать с измерительным инструментом от зарядного устройства **22**, если последнее подключено к электрической сети. Выключите измерительный инструмент, зарядите аккумуляторный блок в течение прибл. 10 мин и опять включите измерительный инструмент с подключенным зарядным устройством.

Чтобы поменять аккумуляторный блок **13**, поверните фиксатор **16** в положение  и вытащите аккумуляторный блок **13**.

Вставьте новый аккумуляторный блок и поверните фиксатор **16** в положение .

► **Внимайте аккумуляторный блок, если Вы длительное время не будете пользоваться измерительным инструментом.**

При длительном хранении возможна коррозия или саморазрядка аккумуляторных батарей.

#### Индикатор заряда батарей

Если индикатор заряда батареи **12** начал мигать красным цветом, измерительный инструмент может работать еще 2 часа.

Если индикатор заряда батареи **12** начал светиться красным цветом, измерения больше не возможны. Измерительный инструмент автоматически отключается по истечении 1 мин.



## Работа с инструментом

### Начало работы со строительным лазером

- ▶ **Защищайте измерительный инструмент от влаги и прямых солнечных лучей.**
- ▶ **Не подвергайте измерительный инструмент воздействию экстремальных температур и температурных перепадов.** В частности, не оставляйте его на длительное время в машине. При больших перепадах температуры сначала дайте измерительному инструменту стабилизировать свою температуру, прежде чем начинать работать с ним. Экстремальные температуры и температурные перепады могут отрицательно влиять на точность измерительного инструмента.
- ▶ **Избегайте сильных толчков и падений измерительного прибора.** После сильных внешних воздействий на измерительный инструмент рекомендуется проверить его точность, прежде чем продолжать работать с инструментом (см. «Точность нивелирования строительного лазера», стр. 260).

### Установка измерительного инструмента



Горизонтальное положение



Вертикальное положение

Установите измерительный инструмент на прочную опору в горизонтальное или вертикальное положение, установите инструмент на штативе **26** или на настенном держателе **30** с узлом выверки.

Из-за высокой точности нивелирования измерительный инструмент реагирует очень чувствительно на колебания и изменения положения. Следите поэтому за стабильным положением измерительного инструмента, чтобы исключить перерывы в работе из-за дополнительного нивелирования.

### Включение/выключение

- ▶ **Не направляйте лазерный луч на людей и животных (в особенности на уровне глаз) и не смотрите на лазерный луч (включая и с большого расстояния).** Сразу после включения измерительный инструмент излучает вертикальный отвесный луч **9** и переменный лазерный луч **6**.

Для **включения** измерительного инструмента нажмите на выключатель **4**. Коротко загораются индикаторы **1**, **3** и **12**. Измерительный инструмент немедленно начинает автоматическое самонивелирование. Во время нивелирования индикатор нивелирования **3** мигает зеленым цветом и лазер мигает в точечном режиме.

Измерительный инструмент нивелирован, после того как индикатор нивелирования **3** начинает светиться зеленым цветом и лазер светится. После окончания нивелирования измерительный инструмент автоматически включается в ротационный режим.

С помощью кнопок режима работы **5** и **11** можно выбрать режим работы еще во время нивелирования (см. «Режимы работы строительного лазера», стр. 258). В таком случае измерительный инструмент после окончания автоматического нивелирования включается в выбранный режим работы.

Для **выключения** измерительного инструмента опять нажмите на выключатель **4**.

- ▶ **Не оставляйте без присмотра включенный измерительный инструмент и выключайте его после использования.** Другие лица могут быть ослеплены лазерным лучом.

В целях экономии батарей измерительный инструмент автоматически отключается, если он более 2 час. находится за пределами автоматического самонивелирования или предупреждение о сотрясениях активировано более 2 час. (см. «Автоматическое самонивелирование строительного лазера», стр. 259).

Заново расположите измерительный инструмент и снова включите его.

## Режимы работы строительного лазера

### Обзор

Все режимы работы возможны как в горизонтальном, так и в вертикальном положении измерительного инструмента.

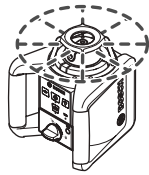

#### Ротационный режим

Ротационный режим работы в особенности рекомендуется при использовании лазерного приемника. Вы можете устанавливать различную скорость вращения.

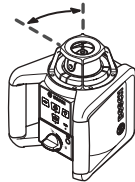

#### Линейный режим

В этом режиме работы переменный лазерный луч перемещается в ограниченном угле раствора. Благодаря этому улучшается видимость лазерного луча по сравнению с ротационным режимом. Вы можете устанавливать различный угол раствора.



#### Точечный режим

В этом режиме работы достигается наилучшая видимость переменного лазерного луча. Он служит, напр., для простого переноса высоты или проверки соосности.



#### Ротационный режим (150/300/600 мин<sup>-1</sup>)

После включения измерительный инструмент всегда находится в ротационном режиме при средней скорости вращения.

Чтобы переключиться из линейного режима в ротационный, нажмите на кнопку ротационного режима **5**. Ротационный режим включается на средней скорости вращения.

Для изменения скорости вращения нажимайте на кнопку ротационного режима **5** до тех пор, пока не будет достигнута необходимая скорость.

При работе с лазерным приемником рекомендуется устанавливать максимальную скорость вращения. При работе без лазерного приемника в целях лучшей видимости лазерного луча уменьшите скорость вращения и используйте лазерные очки **29**.



#### Линейный режим, точечный режим (10°/25°/50°, 0°)

Для переключения в линейный или точечный режим нажмите кнопку линейного режима **11**. Измерительный инструмент переключается на линейный режим с наименьшим углом раствора.

Для изменения угла раствора нажмите на кнопку линейного режима **11**. Угол раствора увеличивается в два приема, одновременно с каждой ступенью увеличивается скорость вращения. При третьем нажатии кнопки линейного режима **11** измерительный инструмент после короткого дрожания луча переключается в точечный режим. Повторным нажатием на кнопку **11** измерительный инструмент возвращается в линейный режим с наименьшим углом раствора.

**Указание:** По причине инертности лазер может слегка выходить за конечные точки лазерной линии.

Для расположения лазерной линии/лазерной точки в пределах ротационной плоскости поверните рукой ротационную головку **10** в нужное положение или используйте для этого пульт дистанционного управления **25**.

#### Поворот ротационной плоскости в вертикальном положении

При вертикальном положении измерительного инструмента лазерную точку, лазерную линию или ротационную плоскость можно поворачивать с помощью пульта дистанционного управления **25** вокруг вертикальной оси. Учитывайте при этом указания, содержащиеся в инструкции по эксплуатации к пульта дистанционного управления.

## Автоматическое самонивелирование строительного лазера

### Обзор

После включения измерительный инструмент самостоятельно распознает горизонтальное или вертикальное положение. Для перехода из горизонтального в вертикальное положение выключите измерительный инструмент, установите его заново и опять включите.

После включения измерительный инструмент проверяет свое горизонтальное или вертикальное положение и автоматически компенсирует все неровности в пределах диапазона самонивелирования приibl. в 8 % (5°).

Если измерительный инструмент после включения или изменения положения стоит косо более чем на 8 %, автоматическое самонивелирование невозможно. В таком случае ротор останавливается, лазер мигает и индикатор нивелирования **3** светится красным цветом. Расположите измерительный инструмент заново и подождите, пока не пройдет автоматическое самонивелирование. Без установки в новое положение лазер автоматически отключается через 2 мин., через 2 час. это происходит также и с измерительным инструментом.

Нивелированный измерительный инструмент постоянно проверяет свое горизонтальное или вертикальное положение. При изменении положения автоматически производится самонивелирование. Во избежание ошибок измерения во время нивелирования ротор останавливается, лазер мигает и индикатор нивелирования **3** мигает зеленым цветом.



### Функция предупреждения о сотрясениях

Измерительный инструмент оснащен функцией предупреждения о сотрясениях, которая при изменении положения, сотрясениях измерительного инструмента и вибрации грунта предотвращает самонивелирование на изменившейся высоте и, таким образом, ошибки высоты.

Для **включения** предупреждения о сотрясениях нажмите кнопку предупреждения о сотрясениях **2**. Индикатор предупреждения о сотрясениях **1** светится зеленым цветом, и через 30 с активируется предупреждение о сотрясениях.

Если при изменении положения измерительного инструмента он выходит за пределы точности нивелирования, равно как и при регистрации сильного сотрясения срабатывает предупреждение о сотрясении: Вращение прекращается, лазер мигает, индикатор нивелирования **3** гаснет, индикатор сотрясений **1** мигает красным цветом. Актуальный режим работы сохраняется в памяти.

При сработавшем предупреждении о сотрясениях нажмите кнопку предупреждения о сотрясениях **2**. Функция предупреждения о сотрясениях включается заново, и измерительный инструмент начинает нивелирование. После окончания нивелирования (индикатор автоматического нивелирования **3** светится зеленым цветом) измерительный инструмент включается в запомненный режим работы. Проверьте высоту лазерного луча по реперной точке и при необходимости подправьте высоту.

Если после сработавшего предупреждения о сотрясениях функция не будет включена заново нажатием на кнопку **2**, лазер автоматически выключается через 2 минуты, через 2 часа это происходит также и с измерительным инструментом.

Чтобы **выключить** функцию предупреждения о сотрясениях, один раз нажмите кнопку предупреждения о сотрясениях **2**; при сработавшем предупреждении о сотрясении (индикатор предупреждения о сотрясениях **1** мигает красным цветом) нажать кнопку нужно дважды. При выключении предупреждения о сотрясениях индикатор предупреждения о сотрясениях гаснет **1**.

## Точность нивелирования строительного лазера

### Факторы, влияющие на точность

Наибольшее влияние на точность оказывает окружающая температура. В особенности изменения температуры по мере удаления от грунта могут вызывать отклонения лазерного луча.

Отклонения становятся заметны начиная с длины измерительного участка в 20 м и могут при длине 100 м возрасти в 2–4 раза по сравнению с отклонениями на участке 20 м.

Поскольку перепад температуры наиболее ощутим вблизи грунта, то на участках длиной свыше 20 м измерительный инструмент следует устанавливать на штатив. Кроме того, устанавливайте измерительный инструмент, по возможности, в середине рабочей площади.

### Контроль точности измерительного инструмента

Наряду с внешними факторами отклонения могут вызываться также и причинами, кроющимися в самом измерительном инструменте (например, падениями или сильными толчками). Поэтому каждый раз до начала работы проверяйте точность измерительного инструмента.

Для контроля Вам необходима свободная прямая в 20 м на прочном грунте между стенами А и В. Вы должны – при горизонтальном положении измерительного инструмента – выполнить измерение попеременно по обеим осям X и Y (соответственно туда и назад) (4 цикла измерения).

- Закрепите измерительный инструмент в горизонтальном положении вблизи стены А на штативе **26** (принадлежности) или установите инструмент на прочном плоском основании. Включите измерительный инструмент.

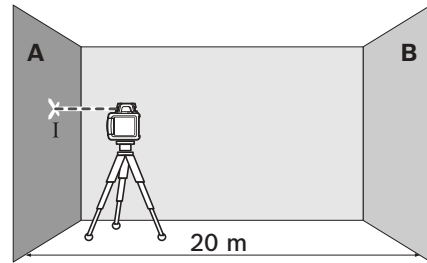

- По окончании нивелирования направьте лазерный луч на ближнюю стену А. Обозначьте на стене середину лазерного луча (точка I).

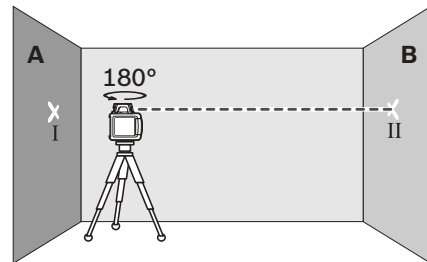

- Поверните измерительный инструмент на 180°, выждите нивелирование и пометьте на противоположной стене В середину лазерного луча (точка II).
- Установите измерительный инструмент – не поворачивая его – вблизи стены В, включите его и дайте ему время нивелироваться.

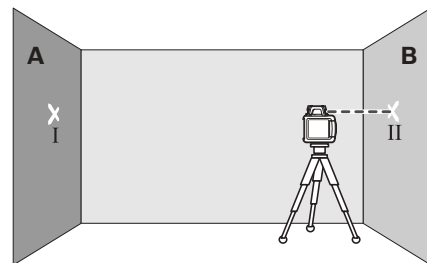

- Выверните измерительный инструмент по горизонтали так (с помощью штатива или подкладок), чтобы середина лазерного луча точно попадала на выполненную до этого отметку II на стене В.

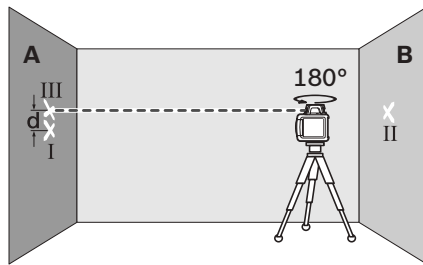

- Поверните измерительный инструмент на  $180^\circ$ , не меняя его высоты. Дайте ему нивелироваться и обозначьте середину лазерного луча на стене A (точка III). Следите за тем, чтобы точка III находилась как можно более отвесно над точкой I или под ней.
- Разница  $d$  между отмеченными точками I и III на стене A – это фактическое отклонение измерительного инструмента по измеренной оси.

Повторите измерение для других трех осей. Для этого поверните измерительный инструмент до начала каждого измерения соответственно на  $90^\circ$ .

На расстоянии  $2 \times 20 \text{ м} = 40 \text{ м}$  максимально допустимое отклонение составляет:  
 $40 \text{ м} \times \pm 0,1 \text{ мм/м} = \pm 4 \text{ мм}$ .

Таким образом, разница  $d$  между точками I и III при каждом из четырех измерений не должна превышать макс. 4 мм.

При превышении максимального отклонения при одном из четырех измерений измерительный инструмент следует передать сервисной мастерской фирмы Bosch для проверки.

### Указания по применению

- ▶ **Наносите отметки всегда только по середине лазерной точки.** Величина лазерной точки изменяется с изменением расстояния.

### Очки для работы с лазерным инструментом (принадлежности)

Лазерные очки отфильтровывают окружающий свет. Благодаря этому красный свет лазера становится более ярким для человеческого глаза.

- ▶ **Не применяйте лазерные очки в качестве защитных очков.** Лазерные очки служат для лучшего распознавания лазерного луча, однако они не защищают от лазерного излучения.

- ▶ **Не применяйте лазерные очки в качестве солнечных очков или в уличном движении.** Лазерные очки не дают полной защиты от ультрафиолетового излучения и ухудшают восприятие красок.

### Работа с лазерным приемником (принадлежности)

При неблагоприятной освещенности (светлое окружение, прямые солнечные лучи) и на большом расстоянии используйте для лучшего нахождения лазерного луча лазерный приемник **28**.

При работе с лазерным приемником выберите ротационный режим с максимальной скоростью вращения.

Перед работой с лазерным приемником прочитайте и соблюдайте указания его инструкции по эксплуатации.

### Работа с дистанционным управлением (принадлежности)

При нажатии кнопок обслуживания может быть сброшено нивелирование измерительного инструмента и вращение остановится на короткое время. Этого можно избежать при использовании пульта дистанционного управления **25**.

Приемные линзы **7** для дистанционного управления находятся с трех сторон измерительного инструмента, в частности над панелью обслуживания с лицевой стороны.

### Работа со штативом (принадлежности)

Измерительный инструмент имеет гнездо под штатив  $5/8''$  для горизонтального режима работы со штативом. Установите измерительный инструмент гнездом под штатив **18** на резьбу  $5/8''$  штатива и зафиксируйте его с помощью крепежного винта штатива.

На штативе **26** с размерной шкалой на подвижной части Вы можете непосредственно установить смещение по высоте.

### Работа с настенным держателем и выравнивающим узлом (принадлежности) (см. рис. А)

Вы можете монтировать измерительный инструмент также и на настенном держателе с выравнивающим узлом **30**. Закрутите для этого винт с резьбой 5/8" **33** настенного держателя в гнездо под штатив **18** на измерительном инструменте.

Крепление на стене: Крепление на стене рекомендуется, напр., для работ выше высоты выдвижения штатива или для работ на нестабильном основании и без штатива. Для этого закрепите настенный держатель **30** с установленным измерительным инструментом, по возможности, вертикально на стене.

Для монтажа на стене Вы можете закрепить настенный держатель **30** с помощью крепежного винта **31** на планке шириной макс. 8 мм или повесить его на два крючка.

Установка на штативе: Настенный держатель **30** Вы можете также закрепить на штативе, используя для этого резьбовое гнездо на оборотной стороне. Такое крепление рекомендуется особенно для работ, при которых плоскость вращения ориентирована на реперную линию.

С помощью выравнивающего узла можно передвигать смонтированный измерительный инструмент по вертикали (при монтаже на стене) или по горизонтали (при монтаже на штативе) в пределах ок. 16 см. Для этого отпустите винт **32** на выравнивающем узле, передвиньте измерительный инструмент в нужное положение и снова затяните винт **32**.

### Работа с измерительным шаблоном для потолка (см. рис. А)

Измерительный шаблон для потолка **35** можно использовать, напр., для простой выверки высоты подвесных потолков. Закрепите измерительный шаблон для потолка с помощью магнитного крепления, напр., на балке.

Отражающая половина измерительного шаблона для потолка улучшает видимость лазерного луча при неблагоприятных условиях, через прозрачную половину лазерный луч виден также и с тыльной стороны.

### Работа с измерительным шаблоном (принадлежности)

С помощью измерительного шаблона **34** Вы можете перенести лазерную отметку на пол или высоту лазера на стену.

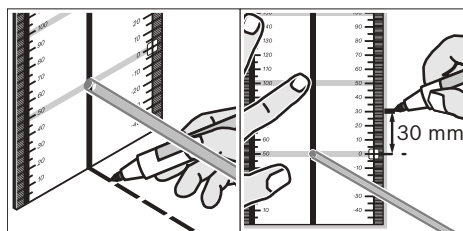

С помощью нуля и шкалы можно измерить расстояние до желаемой высоты и перенести его на другое место. Благодаря этому не нужно настраивать измерительный инструмент на переносимую высоту.

Для улучшения видимости лазерного луча на большом расстоянии и при сильном солнце измерительный шаблон **34** имеет отражающее покрытие. Однако усиление яркости заметно только, если смотреть на измерительный шаблон параллельно лазерному лучу.

### Работа с дальномерной рейкой (принадлежности) (см. рис. H)

Для проверки неровностей и переноса наклонов рекомендуется использовать дальномерную рейку **27** с лазерным приемником.

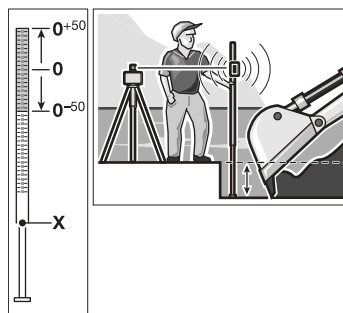

В верхней части дальномерной рейки **27** нанесена относительная измерительная шкала ( $\pm 50$  см). Нуль задается внизу на выдвижной части. Благодаря этому можно сразу видеть отклонения от заданной высоты.

## Примеры возможных видов работы

### Перенос/проверка высоты (см. рис. В)

Установите измерительный инструмент в горизонтальное положение на прочном основании или закрепите его на штативе **26** (принадлежности).

Работа со штативом: Направьте лазерный луч на нужную высоту. Перенесите/проверьте высоту в точке назначения.

Работа без штатива: С помощью измерительного шаблона **34** определите разницу в высоте между лазерным лучом и высотой реперной точки. Перенесите/проверьте измеренную разницу в высоте в точке назначения.

### Параллельное направление отвесного луча/нанесение прямых углов (см. рис. С)

Если необходимо разметить прямые углы или установить промежуточные стены, то отвесный луч **9** следует направить параллельно, т. е. на одинаковом расстоянии к реперной линии (например, к стене).

Для этого установите измерительный инструмент в вертикальное положение и выверьте его так, чтобы отвесной луч проходил приблизительно параллельно к реперной линии.

Для точного позиционирования измерьте с помощью измерительного шаблона **34** непосредственно на измерительном инструменте расстояние между отвесным лучом и реперной линией. Еще раз измерьте расстояние между отвесным лучом и реперной линией как можно дальше от измерительного инструмента. Направьте отвесный луч таким образом, чтобы он находился на том же расстоянии до реперной линии, как и при измерении непосредственно на измерительном инструменте.

Прямой угол к отвесному лучу **9** отображается переменным лазерным лучом **6**.

### Разметка вертикали/вертикальной плоскости (см. рис. D)

Для разметки вертикали или вертикальной плоскости установите измерительный инструмент в вертикальное положение. Если вертикальная плоскость расположена под прямым углом к реперной линии (напр., стене), выверьте отвесный луч **9** по этой реперной линии.

Вертикаль отображается переменным лазерным лучом **6**.

### Работа без лазерного приемника (см. рис. E)

При благоприятной освещенности (темное окружение) и на коротких расстояниях можно работать без лазерного приемника. Чтобы лазерный луч было лучше видно, выберите линейный режим или же выберите точечный режим и поверните рукой ротационную головку **10** в сторону цели.

### Работа с лазерным приемником (см. рис. F)

При неблагоприятной освещенности (светлое окружение, прямые солнечные лучи) и на большом расстоянии используйте для лучшего нахождения лазерного луча лазерный приемник. При работе с лазерным приемником выберите ротационный режим с максимальной скоростью вращения.

### Измерение на больших расстояниях (см. рис. G)

При измерении на больших расстояниях для нахождения лазерного луча нужно использовать лазерный приемник. Во избежание помех измерительный инструмент рекомендуется устанавливать на штативе в центре рабочей зоны.

### Работа на улице (см. рис. H)

На улице рекомендуется всегда использовать лазерный приемник.

При работах на нестабильном грунте установите измерительный инструмент на штатив **26**. Активируйте функцию предупреждения о сотрясениях, чтобы избежать ошибок измерения при сотрясениях грунта или измерительного инструмента.

## Обзор индикаторов

	Лазерный луч	Вращение лазерного луча*	зеленый	красный	зеленый	красный
Измерительный инструмент включен (1 с самотестирование)			●		●	●
Нивелирование	2х/с	○	2х/с			
Измерительный инструмент нивелирован/готов к работе	●	●	●			
Выход за пределы диапазона самонивелирования	2х/с	○		●		
Активировано предупреждение о сотрясениях					●	
Сработало предупреждение о сотрясениях	2х/с	○			2х/с	
Зарядки батареи хватит на ≤2 час. работы						2х/с
Батареи разряжены	○	○				●

\* при линейном и ротационном режиме

2х/с Частота мигания (два раза в секунду)

● Продолжительный режим

○ Функция деактивирована

## Техобслуживание и сервис

### Техобслуживание и очистка

Всегда содержите строительный лазер и зарядное устройство в чистоте.

Не погружайте строительный лазер и зарядное устройство в воду или другие жидкости.

Вытирайте загрязнения сухой и мягкой тряпкой. Не используйте никаких очищающих средств или растворителей.

В особенности регулярно прочищайте на строительном лазере поверхность возле отверстия для выхода лазерного луча, следите при этом за тем, чтобы не оставалось ворсинок.

Если строительный лазер или зарядное устройство несмотря на тщательные методы изготовления и испытания все-таки выйдет из строя, то за ремонтом следует обратиться в авторизованную мастерскую для электроинструментов Bosch. Не открывайте самостоятельно строительный лазер и зарядное устройство.

При возникновении вопросов и для заказа запчастей, пожалуйста, обязательно указывайте десятизначный номер строительного лазера/зарядного устройства по заводской табличке.



### **Сервисное обслуживание и консультация покупателей**

Сервисный отдел ответит на все Ваши вопросы по ремонту и обслуживанию Вашего продукта, а также по запчастям. Монтажные чертежи и информацию по запчастям Вы найдете также по адресу:

**[www.bosch-pt.com](http://www.bosch-pt.com)**

Коллектив консультантов Bosch охотно поможет Вам в вопросах покупки, применения и настройки продуктов и принадлежностей.

#### **Для региона: Россия, Беларусь, Казахстан**

Гарантийное обслуживание и ремонт электроинструмента, с соблюдением требований и норм изготовителя производятся на территории всех стран только в фирменных или авторизованных сервисных центрах «Роберт Бош».

**ПРЕДУПРЕЖДЕНИЕ!** Использование контрафактной продукции опасно в эксплуатации, может привести к ущербу для Вашего здоровья. Изготовление и распространение контрафактной продукции преследуется по Закону в административном и уголовном порядке.

#### **Россия**

ООО «Роберт Бош»  
Сервисный центр по обслуживанию электроинструмента  
ул. Академика Королева, стр. 13/5  
129515, Москва  
Россия

Тел.: +7 (800) 100 800 7  
E-Mail: [pt-service@ru.bosch.com](mailto:pt-service@ru.bosch.com)

Полную информацию о расположении сервисных центров Вы можете получить на официальном сайте [www.bosch-pt.ru](http://www.bosch-pt.ru) либо по телефону справочно-сервисной службы Bosch 8-800-100-8007 (звонок бесплатный).

#### **Беларусь**

ИП «Роберт Бош» ООО  
Сервисный центр по обслуживанию электроинструмента  
ул. Тимирязева, 65А-020  
220035, г. Минск  
Беларусь  
Тел.: +375 (17) 254 78 71  
Тел.: +375 (17) 254 79 15/16  
Факс: +375 (17) 254 78 75  
E-Mail: [pt-service@by.bosch.com](mailto:pt-service@by.bosch.com)  
Официальный сайт: [www.bosch-pt.by](http://www.bosch-pt.by)

#### **Казахстан**

ТОО «Роберт Бош»  
Сервисный центр по обслуживанию электроинструмента  
ул. Сейфуллина 51  
050037 г. Алматы  
Казахстан  
Тел.: +7 (727) 232 37 07  
Факс: +7 (727) 251 13 36  
E-Mail: [pt-service@kz.bosch.com](mailto:pt-service@kz.bosch.com)  
Официальный сайт: [www.bosch-pt.kz](http://www.bosch-pt.kz)

### Утилизация

Строительный лазер, зарядное устройство, принадлежности и упаковку следует утилизировать безопасным для окружающей среды образом.

Не выбрасывайте строительный лазер, зарядное устройство и аккумуляторные батареи/батарейки в бытовой мусор!

#### Только для стран-членов ЕС:



В соответствии с европейской директивой 2002/96/ЕС отслужившие электроинструменты и зарядные устройства и в соответствии с европейской директивой

2006/66/ЕС поврежденные либо отработанные аккумуляторы/батарейки нужно собирать отдельно и сдавать на экологически чистую рекуперацию.

#### Аккумуляторы, батареи:

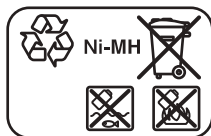

**Ni-MH:** Никель-металл-гибрид

**Возможны изменения.**

## Вказівки з техніки безпеки

### Будівельний лазер



Прочитайте всі вказівки і дотримуйтеся їх, щоб працювати з вимірювальним приладом безпечно та надійно. Ніколи не доводьте попереджувальні

таблички на вимірювальному інструменті до невпізнанності. **ДОБРЕ ЗБЕРІГАЙТЕ ЇХ.**

- ▶ **Обережно** – використання засобів обслуговування і настроювання, що відрізняються від зазначених в цій інструкції, або використання дозволених засобів у недозволений спосіб, може призводити до небезпечних вибухів випромінювання.
  - ▶ Не використовуйте окуляри для роботи з лазером в якості захисних окулярів. Окуляри для роботи з лазером призначені для кращого розпізнавання лазерного променя, але вони не захищають від лазерного проміння.
  - ▶ Не використовуйте окуляри для роботи з лазером для захисту від сонця і за кермом. Окуляри для роботи з лазером не захищають повністю від УФ-проміння і погіршують розпізнавання кольорів.
  - ▶ Віддавайте свій вимірювальний прилад на ремонт лише кваліфікованим фахівцям та лише з використанням оригінальних запчастин. Тільки за таких умов Ваш вимірювальний прилад і надалі буде залишатися безпечним.
  - ▶ Не працюйте з вимірювальним приладом у середовищі, де існує небезпека вибуху внаслідок присутності горючих рідин, газів або пилу. У вимірювальному приладі можуть утворюватися іскри, від яких може займатися пил або пари.
  - ▶ Не можна відкривати акумуляторний блок. Існує небезпека короткого замикання.
-  **Захищайте акумуляторний блок від високих температур, напр., від тривалих сонячних променів, вогню, води та вологи.** Існує небезпека вибуху.

- ▶ Зберігайте акумуляторний блок, що саме не застосовується, віддалік від канцелярських скріпок, монет, гвинтів та інших невеликих металевих предметів, що можуть спричинити перемикання контактів. Коротке замикання між контактами акумуляторної батареї може призводити до опіку або пожежі.
- ▶ При неправильному використанні з акумуляторної батареї може потекти рідина. Уникайте контакту з нею. При випадковому контакті промийте відповідне місце водою. Якщо рідина потрапила в очі, додатково зверніться до лікаря. Акумуляторна рідина може спричинити подразнення шкіри або опіки.
- ▶ Заряджайте акумуляторний блок лише в зарядному пристрої, що зазначений в цій інструкції з експлуатації. Зарядний пристрій, призначений для конкретних акумуляторних батарей, може займатися, якщо в ньому будуть заряджатися непередбачені акумуляторні батареї.
- ▶ Використовуйте лише оригінальні акумуляторні блоки Bosch з напругою, що відповідає даним на заводській табличці Вашого вимірювального приладу. При використанні інших акумуляторних блоків, напр., підробок, відновлених акумуляторних блоків або акумуляторів інших виробників, існує небезпека травм та пошкодження матеріальних цінностей внаслідок вибуху акумуляторного блоку.

### GRL 250 HV

- ▶ Вимірювальний прилад постачається з попереджувальною табличкою на англійській мові (на зображенні вимірювального приладу на сторінці з малюнком вона позначена номером 20).



- ▶ **Перед першим запуском в експлуатацію заклейте англійський текст попереджувальної таблички наклейкою на мові Вашої країни, що входить у комплект постачання.**
- ▶ **Не направляйте промінь лазера на людей або тварин, і самі не дивіться на промінь лазера.** Цей вимірювальний прилад створює лазерне випромінювання класу 2 відповідно до норми IEC 60825-1. Цим випромінюванням можна ненавмисне засліпити інших людей.
- ▶ **Не дозволяйте дітям користуватися без нагляду лазерним вимірювальним приладом.** Вони можуть ненавмисне засліпити інших людей.

### GRL 300 HV/GRL 300 HVG

- ▶ **Вимірювальний прилад постачається з двома попереджувальними табличками на англійській мові (на зображенні вимірювального приладу на сторінці з малюнком вони позначені номером 20 і 21):**

#### GRL 300 HV:



#### GRL 300 HVG:



#### GRL 300 HV/GRL 300 HVG:



- ▶ **Перед першим запуском в експлуатацію заклейте англійський текст попереджувальної таблички відповідними наклейками на мові Вашої країни.** Наклейки додаються до вимірювального приладу.
- ▶ **Не направляйте лазерний промінь на людей або тварин, і самі не дивіться на лазерний промінь.** Цей вимірювальний прилад створює лазерне випромінювання класу 3R відповідно до норми IEC 60825-1. Прямий погляд на лазерний промінь – навіть із великої відстані – може пошкодити очі.
- ▶ **Уникайте віддзеркалення лазерного променя від гладких поверхонь, як, наприклад, від вікна або від дзеркала.** Очі можна пошкодити навіть віддзеркаленим лазерним променем.
- ▶ **Вимірювальний прилад може обслуговуватися лише особами, які вміють поводитися з лазерними приладами.** Згідно з нормою EN 60825-1 сюди відноситься, крім всього іншого, знання про біологічну дію лазера на очі та шкіру, а також правильне використання лазерного захисту для попередження небезпеки.
- ▶ **Установлюйте вимірювальний прилад завжди так, щоб лазерні промені проходили на відстані понад рівнем висоти очей або під рівнем висоти очей.** Так Ви можете запобігти заподіяння шкоди очам.
- ▶ **Позначте зону використання вимірювального приладу за допомогою відповідних попереджувальних табличок, що вказують на роботу з лазером.** Так Ви зможете запобігти потраплянню сторонніх осіб в небезпечну зону.
- ▶ **Не зберігайте вимірювальний прилад в місцях, до яких мають доступ сторонні особи.** Особи, які не вміють користуватися вимірювальним приладом, можуть заподіяти шкоди собі та іншим особам.

- ▶ Під час користування вимірювальним приладом з лазерним випромінюванням класу 3R дотримуйтеся можливих національних приписів. Недотримання цих приписів може призводити до травм.
- ▶ Попіклуйтеся про те, щоб зона лазерного випромінювання знаходилася під наглядом або була огорожена. Розташування лазерних променів в контрольованих зонах запобігає заподіяння шкоди очам у сторонніх осіб.

### Зарядний пристрій до акумуляторної батареї



**Прочитайте всі застереження і вказівки.** Недотримання застережень і вказівок може призвести до ураження електричним струмом, пожежі та/або серйозних травм.



**Захищайте зарядний пристрій від дощу і вологи.** Потраплення води в зарядний пристрій збільшує ризик ураження електричним струмом.

- ▶ **Не заряджайте акумуляторні батареї інших виробників.** Зарядний пристрій придатний для заряджання акумуляторного блока Bosch, встроєного в будівельний лазер. При заряджанні акумуляторних блоків інших виробників існує небезпека пожежі і вибуху.
- ▶ **Тримайте зарядний пристрій в чистоті.** Забруднення можуть призводити до ураження електричним струмом.
- ▶ **Кожний раз перед використанням перевіряйте зарядний пристрій, кабель і штепсель. Не користуйтеся зарядним пристроєм, якщо помітите пошкодження. Не розкривайте зарядний пристрій самостійно; ремонтувати його дозволяється лише кваліфікованими фахівцям з використанням оригінальних запчастин.** Пошкоджений зарядний пристрій, шнур або штепсель збільшує ризик ураження електричним струмом.

- ▶ **Не користуйтеся зарядним пристроєм на основі, що може легко займатися, (напр., на папері, текстильних матеріалах тощо) або в горючому середовищі.** Нагрівання зарядного пристрою під час заряджання може призводити до пожежі.
- ▶ **При неправильному використанні з акумуляторної батареї може потекти рідина. Уникайте контакту з нею. При випадковому контакті промийте відповідне місце водою. Якщо рідина потрапила в очі, додатково зверніться до лікаря.** Акумуляторна рідина може спричинити подразнення шкіри або опіки.
- ▶ **Дивіться за дітьми, щоб вони не гралися із зарядним пристроєм.**
- ▶ **Дітям та особам з психічними та фізичними обмеженнями дозволяється користуватися зарядним пристроєм лише під наглядом дорослих або при одержанні відповідного інструктажу стосовно правил користування.** Ретельний інструктаж зменшує ризик неправильного користування приладом та ризик травм.

### Описання принципу роботи

Будь-ласка, відкрийте розгортку, на якій зображені будівельний лазер та зарядний пристрій, та тримайте цю сторінку перед собою, коли будете читати інструкцію.

### Призначення

#### Будівельний лазер

Прилад призначений для визначення та перевірки точно горизонтальних ліній висоти, вертикальних ліній, ліній збігу та точок виска.

Вимірювальний прилад придатний для робіт всередині приміщень та надворі.

270 | Українська

**Технічні дані**

Будівельний лазер	GRL 250 HV Professional	GRL 300 HV Professional	GRL 300 HVG Professional
Товарний номер	3 601 K61 60.	3 601 K61 50.	3 601 K61 70.
Робоча зона (радіус) <sup>1)</sup> – без лазерного приймача прибл.	30 м	30 м	50 м
– з лазерним приймачем прибл.	125 м	150 м	150 м
Точність нівелювання <sup>1) 2)</sup>	±0,1 мм/м	±0,1 мм/м	±0,1 мм/м
Діапазон автоматичного нівелювання, типовий	±8 % (±5°)	±8 % (±5°)	±8 % (±5°)
Тривалість нівелювання, типова	15 с	15 с	15 с
Швидкість обертання	150/300/600 хвил. <sup>-1</sup>	150/300/600 хвил. <sup>-1</sup>	150/300/600 хвил. <sup>-1</sup>
Кут отвору в лінійному режимі	10/25/50°	10/25/50°	10/25/50°
Робоча температура	-10 ... +50 °С	-10 ... +50 °С	0 ... +40 °С
Температура зберігання	-20 ... +70 °С	-20 ... +70 °С	-20 ... +70 °С
Відносна вологість повітря макс.	90 %	90 %	90 %
Клас лазера	2	3R	3R
Тип лазера	635 нм, <1 мВт	635 нм, <5 мВт	532 нм, <5 мВт
Ø лазерного променя на вихідному отворі прибл. <sup>1)</sup>	5 мм	5 мм	5 мм
Гніздо під штатив (горизонтальне)	5/8"-11	5/8"-11	5/8"-11
Акумулятори (NiMH)	2 x 1,2 В HR20 (D) (9 Агод.)	2 x 1,2 В HR20 (D) (9 Агод.)	2 x 1,2 В HR20 (D) (9 Агод.)
Батареї (лужно-марганцеві)	2 x 1,5 В LR20 (D)	2 x 1,5 В LR20 (D)	2 x 1,5 В LR20 (D)
Робочий ресурс, прибл. – Акумулятори (NiMH)	40 год.	30 год.	20 год.
– Батареї (лужно- марганцеві)	60 год.	50 год.	30 год.
Вага відповідно до ЕРТА-Procedure 01/2003	1,8 кг	1,8 кг	1,8 кг
Розмір	190 x 180 x 170 мм	190 x 180 x 170 мм	190 x 180 x 170 мм
Ступінь захисту	IP 54 (захист від пилу та бризок води)	IP 54 (захист від пилу та бризок води)	IP 54 (захист від пилу та бризок води)

1) при 20 °С

2) уздовж осей

Будь ласка, зважайте на товарний номер, що зазначений на заводській таблиці Вашого вимірювального приладу, адже торговельні назви окремих приладів можуть розрізнятися.

Для точної ідентифікації вимірювального приладу на заводській таблиці позначений серійний номер **19**.

**Зарядний пристрій**

Товарний номер		2 610 A13 782
Ном. напруга	B~	100–240
Частота	Гц	50/60
Зарядна напруга акумуляторної батареї	B=	7,5
Зарядний струм	A	1,0
Допустимий температурний діапазон заряджання	°C	0–45
Тривалість заряджання	год.	14
Кількість акумуляторних елементів		2
Ном. напруга (Акумулятори)	B=	2 x 1,2
Вага відповідно до EPTA-Procedure 01/2003	кг	0,2
Клас захисту		□/II

**Зображені компоненти**

Нумерація зображених компонентів посилається на зображення будівельного лазера і зарядного пристрою на сторінках з малюнками.

- 1 Індикатор попередження про струси
- 2 Кнопка попередження про струси
- 3 Індикатор автоматичного нівелювання
- 4 Вимикач будівельного лазера
- 5 Кнопка ротаційного режиму і встановлення швидкості обертання
- 6 Змінний лазерний промінь
- 7 Приймочна лінза для дистанційного управління
- 8 Вихідний отвір для лазерного променя
- 9 Прямовисний промінь
- 10 Ротаційна головка
- 11 Кнопка лінійного режиму і встановлення довжини лінії
- 12 Індикатор зарядженості батарейок
- 13 Акумуляторний блок\*
- 14 Секція для батарейок
- 15 Фіксатор секції для батарейок
- 16 Фіксатор акумуляторного блока\*
- 17 Гніздо для заряджання\*
- 18 Гніздо під штатив 5/8"

- 19 Серійний номер
- 20 Попереджувальна табличка для роботи з лазером
- 21 Попереджувальна табличка перед вихідним отвором для лазерного променя (GRL 300 HV/GRL 300 HVG)
- 22 Зарядний пристрій\*
- 23 Штепсель зарядного пристрою\*
- 24 Зарядний штекер\*
- 25 Пульт дистанційного управління\*
- 26 Штатив\*
- 27 Далекомірна рейка\*
- 28 Лазерний приймач\*
- 29 Окуляри для роботи з лазером\*
- 30 Настінне кріплення/пристрій для вирівнювання\*
- 31 Кріпильний гвинт настінного кріплення\*
- 32 Гвинт на пристрої для вирівнювання\*
- 33 Гвинт 5/8" на настінному кріпленні\*
- 34 Вимірювальний шаблон з ніжкою\*
- 35 Вимірювальний шаблон для стель\*
- 36 Футляр

\* Зображене чи описане приладдя не належить до стандартного обсягу поставки.

## Монтаж

### Живлення будівельного лазера

#### Експлуатація з батареями/акумуляторними батареями

У вимірювальному приладі рекомендується використовувати лужно-марганцеві батарейки або акумуляторні батареї.

Щоб відкрити секцію для батарейок **14**, поверніть фіксатор **15** в положення  і витягніть секцію для батарейок.

При встромлянні батарейок зважайте на правильну направленість полюсів, як це показано в секції для батарейок.

Завжди міняйте одночасно всі батарейки. Використовуйте лише батарейки одного виробника і однакової ємності.

Закрийте секцію для батарейок **14** і поверніть фіксатор **15** в положення .

Якщо Ви неправильно вставили батарейки, вимірювальний прилад не вмикається. Встромляйте батарейки з правильною направленістю полюсів.

► **Виймайте батарейки, якщо Ви тривалий час не будете користуватися вимірювальним приладом.** При тривалому зберіганні батарейки можуть кородувати і саморозряджатися.

#### Експлуатація з акумуляторним блоком

Перед першою експлуатацією приладу зарядіть акумуляторний блок **13**. Акумуляторний блок можна заряджати лише за допомогою передбаченого для цього зарядного пристрою **22**.

► **Зважайте на напругу в мережі!** Напруга джерела живлення має відповідати даним на заводській таблиці зарядного пристрою. Зарядні пристрої, розраховані на 230 В, можуть працювати також і від 220 В.

Встроміть в зарядний пристрій **22** штепсель **23**, що підходить до Вашої мережі, щоб він зайшов у фіксацію.

Встроміть зарядний штекер **24** зарядного пристрою у гніздо **17** акумуляторного блока. Увімкніть зарядний пристрій в мережу живлення. Розряджений акумуляторний блок потребує на заряджання прибіл. 14 год. Зарядний пристрій і акумуляторний блок захищені від перезаряджання.

Новий акумуляторний блок або такий, що не використовувався протягом тривалого часу, потребує для досягнення повної ємності прибіл. 5 циклів заряджання-розряджання.

Не заряджайте акумуляторний блок **13** після кожного використання, інакше він втратить свою ємність. Акумуляторний блок треба заряджати лише тоді, коли мигає або світиться індикатор зарядженості батарейок **12**.

Значно скорочена тривалість експлуатації після заряджання свідчить про те, що акумуляторний блок вичерпав себе і його треба поміняти.

При розрядженому акумуляторному блоці з вимірювальним приладом можна працювати через зарядний пристрій **22**, увімкнутий в мережу електропостачання. Вимкніть вимірювальний прилад, дайте акумуляторному блоку зарядитися протягом прибіл. 10 хвил. та увімкніть вимірювальний прилад з під'єднаним зарядним пристроєм.

Щоб поміняти акумуляторний блок **13**, поверніть фіксатор **16** в положення  і витягніть акумуляторний блок **13**.

Встроміть новий акумуляторний блок і поверніть фіксатор **16** в положення .

► **Виймайте акумуляторний блок, якщо Ви тривалий час не будете користуватися вимірювальним приладом.** При тривалому зберіганні акумуляторні батареї можуть кородувати або саморозряджатися.

#### Індикатор зарядженості батарейок

Якщо індикатор зарядженості батарейок **12** почав мигати червоним кольором, вимірювальний прилад може працювати ще 2 години.

Якщо індикатор зарядженості батарейок **12** світиться червоним кольором, вимірювання більше не можливі. Вимірювальний прилад автоматично вимикається через 1 хвилину.



## Експлуатація

### Початок роботи з будівельним лазером

- ▶ **Захищайте вимірювальний прилад від вологи і сонячних променів.**
- ▶ **Не допускайте впливу на вимірювальний прилад екстремальних температур та температурних перепадів.** Зокрема, не залишайте його на тривалий час в машині. Якщо вимірювальний прилад зазнав впливу перепаду температур, перш ніж вмикати його, дайте йому стабілізувати свою температуру. Екстремальні температури та температурні перепади можуть погіршувати точність вимірювального приладу.
- ▶ **Уникайте сильних поштовхів та падіння вимірювального приладу.** Після сильних зовнішніх впливів на вимірювальний прилад перед подальшою роботою з приладом обов'язково перевірте точність роботи приладу (див. «Точність нівелювання ротатійного лазера», стор. 275).

### Встановлення вимірювального приладу



Горизонтальне положення



Вертикальне положення

Встановіть вимірювальний прилад у горизонтальному або вертикальному положенні на стійку основу, монтуєте його на штативі **26** або на настінному кріпленні **30** за допомогою пристрою для вирівнювання.

Через високу точність нівелювання вимірювальний прилад дуже чутливо реагує на стрясання та зміни в положенні. Тому слідкуйте за стабільним положенням вимірювального приладу, щоб уникнути переривання у роботі з причин додаткового нівелювання.

### Вмикання/вимикання

- ▶ **Не направляйте промінь лазера на людей або тварин (зокрема на рівні їхніх очей), і самі не дивіться на промінь лазера (навіть з великої відстані).** Відразу після вмикання вимірювальний прилад випромінює вертикальний прямовисний промінь **9** та змінний промінь **6**.

Щоб **увімкнути** вимірювальний прилад, натисніть на вимикач **4**. Індикатори **1**, **3** та **12** коротко засвічуються. Вимірювальний прилад відразу розпочинає автоматичне самонівелювання. Під час нівелювання індикатор нівелювання **3** мигає зеленим кольором, лазер мигає у точковому режимі.

Вимірювальний прилад закінчив нівелювання, якщо індикатор нівелювання **3** світиться зеленим кольором і лазер безперервно світиться. Після закінчення нівелювання вимірювальний прилад автоматично вмикається в ротатійний режим.

За допомогою кнопок режимів роботи **5** і **11** Ви можете вибрати режим роботи ще під час самонівелювання (див. «Режими роботи будівельного лазера», стор. 274). В такому випадку вимірювальний прилад після закінчення самонівелювання вмикається у вибраний режим.

Щоб **вимкнути** вимірювальний прилад, натисніть на вимикач **4**.

- ▶ **Не залишайте увімкнутий вимірювальний прилад без догляду, після закінчення роботи вимикайте вимірювальний прилад.** Інші особи можуть бути засліплені лазерним променем.

З метою заощадження батарейок вимірювальний прилад автоматично вимикається, якщо він понад 2 години знаходиться за межами самонівелювання або попередження про струси активоване більше ніж 2 години (див. «Автоматичне нівелювання ротатійного лазера», стор. 274). Встановіть вимірювальний прилад заново і знову увімкніть його.

## Режими роботи будівельного лазера

### Огляд

Всі три режими роботи можливі як в горизонтальному, так і у вертикальному положенні вимірювального приладу.

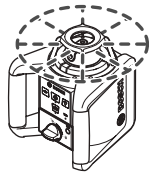

### Ротаційний режим

Ротаційний режим особливо рекомендується при використанні лазерного приймача. Можливі різні швидкості обертання.

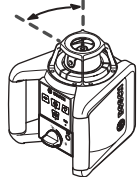

### Лінійний режим

В цьому режимі змінний лазерний промінь рухається в обмеженому куті отвору. Завдяки цьому лазерний струмінь видно краще, ніж в ротаційному режимі. Можливі різні кути отвору.

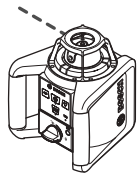

### Точковий режим

У цьому режимі змінний лазерний промінь видно найкраще. Цей режим використовується, напр., для простого переносу висоти і для перевірки точок збігу.



### Ротаційний режим (150/300/600 хвил.<sup>1</sup>)

Після кожного вмикання вимірювальний прилад знаходиться у ротаційному режимі із середньою швидкістю обертання.

Щоб поміняти режим з лінійного на ротаційний, натисніть на кнопку ротаційного режиму **5**. Ротаційний режим вмикається на середній швидкості обертання.

Для зміни швидкості обертання натискайте повторно на кнопку ротаційного режиму **5** до тих пір, поки не буде встановлена необхідна швидкість.

При роботах з лазерним приймачем рекомендується встановлювати максимальну швидкість обертання. При роботах без лазерного приймача з метою кращої видимості лазерного променя зменшіть швидкість обертання і користуйтеся окулярами для роботи з лазером **29**.



### Лінійний режим, точковий режим (10°/25°/50°, 0°)

Щоб перейти в лінійний або точковий режим, натисніть на кнопку лінійного режиму **11**. Вимірювальний прилад перемикається в лінійний режим з найменшим кутом отвору.

Щоб поміняти кут отвору, натисніть на кнопку лінійного режиму **11**. Кут отвору збільшується у два ступені, одночасно з кожним ступенем збільшується швидкість обертання. При натисканні на кнопку лінійного режиму **11** втретє вимірювальний прилад після короткого тремтіння перемикається в точковий режим. Якщо ще раз натиснути на кнопку **11**, прилад повертається в лінійний режим з найменшим кутом отвору.

**Вказівка:** В результаті інертності лазер може злегка виходити за кінцеві точки лазерної лінії. Для розташування лазерної лінії/лазерної точки в площині обертання поверніть рукою ротаційну головку **10** в необхідне положення або користуйтеся пультом дистанційного управління **25**.

### Повертання площини обертання у вертикальному положенні

Якщо вимірювальний прилад знаходиться у вертикальному положенні, лазерну точку, лазерну лінію або площину обертання можна за допомогою пульта дистанційного управління **25** повернути навколо вертикальної осі. Зважайте на інструкцію з експлуатації до пульта дистанційного управління.

### Автоматичне нівелювання ротаційного лазера

#### Огляд

Після вмикання вимірювальний пристрій автоматично розпізнає горизонтальне або вертикальне положення. Щоб перейти з горизонтального положення у вертикальне, вимкніть вимірювальний прилад, встановіть його в бажане положення і знову увімкніть.

Після вмикання вимірювальний прилад перевіряє горизонтальне/вертикальне положення і автоматично компенсує нерівності в межах діапазону автоматичного нівелювання бл. 8 % (5°).

Якщо після вмикання або зміни положення вимірювальний прилад перекошений більше як на 8 %, автоматичне нівелювання не можливе. В такому випадку ротор зупиняється, лазер мигає і індикатор автоматичного нівелювання **3** світиться червоним кольором. Заново розташуйте вимірювальний прилад і зачекайте, поки не закінчиться автоматичне нівелювання. Без нового розташування лазер автоматично вимикається через 2 хвилини, вимірювальний прилад автоматично вимикається через 2 години.

Нівельований вимірювальний прилад постійно перевіряє горизонтальне/вертикальне положення. При пересуванні здійснюється автоматичне нівелювання. З метою уникнення неправильних вимірювань під час автоматичного нівелювання ротор зупиняється, лазер мигає і індикатор автоматичного нівелювання **3** мигає зеленим кольором.



#### Функція попередження про струси

Вимірювальний прилад обладнаний функцією попередження про струси, що не дозволяє здійснити автоматичне нівелювання на новій висоті і, таким чином, запобігає помилкам у висоті при зміні положення, струсах вимірювального приладу та при вібраціях основи.

Щоб **увімкнути** попередження про струси, натисніть на кнопку попередження про струси **2**. Індикатор попередження про струси **1** світиться зеленим кольором, попередження про струси активується через 30 с.

Якщо при зміні положення вимірювального приладу прилад виходить за межі точності нівелювання, а також при реєстрації сильних струсів подається попередження про струси: Обертання зупиняється, лазер мигає, індикатор автоматичного нівелювання **3** гасне і індикатор попередження про струси **1** мигає червоним кольором. Прилад запам'ятовує актуальний режим роботи.

При попередженні про струси натисніть на кнопку попередження про струси **2**. Функція попередження про струси вмикається заново, і вимірювальний прилад розпочинає автоматичне нівелювання. Після закінчення нівелювання вимірювального приладу (індикатор

автоматичного нівелювання **3** світиться зеленим кольором), прилад вмикається на записаний в пам'яті режим роботи. Перевірте висоту лазерного променя у реперній точці і за необхідністю скоректуйте висоту.

Якщо після попередження про струси функція не буде повторно увімкнута натисканням на кнопку **2**, лазер через 2 хвил. автоматично вимикається, через 2 години автоматично вимикається також і вимірювальний прилад.

Щоб **вимкнути** функцію попередження про струси, один раз натисніть на кнопку попередження про струси **2** або натисніть на кнопку два рази, якщо було попередження про струси (індикатор попередження про струси **1** мигає червоним кольором). Після вимкнення попередження про струси індикатор попередження про струси **1** гасне.

#### Точність нівелювання ротаційного лазера

##### Фактори, що впливають на точність

Найбільший вплив справляє температура зовнішнього середовища. Особливо температурні коливання, що спостерігаються в міру віддалення від ґрунту, можуть спричинити відхилення лазерного променя.

Відхилення стають помітними починаючи з довжини вимірювальної ділянки прибл. 20 м, на відстані 100 м вони можуть становити удвічі або навіть вчетверо більше значення ніж при 20 м.

Оскільки температурні коливання є найбільшими близько до ґрунту, Вам необхідно починаючи з довжини вимірювальної ділянки 20 м завжди монтувати вимірювальний прилад на штативі. Крім того, за можливість вимірювальний прилад треба встановлювати в центрі робочої ділянки.

**Перевірка точності вимірювального приладу**

Крім зовнішніх факторів, також і фактори, що полягають у самому приладі (напр., падіння або сильні поштовхи), можуть спричинити відхилення. З цієї причини треба кожний раз перед початком роботи перевіряти точність вимірювального приладу.

Для перевірки на твердому ґрунті необхідна вільна вимірювальна ділянка довжиною 20 м між двома стінами А і В. Вимірювання – треба здійснювати з горизонтальним положенням вимірювального приладу – в обох напрямках (туди і назад) на осі X та Y (4 процедури вимірювання).

- Встановіть вимірювальний прилад у горизонтальному положенні коло стіни А на штативі **26** (приладдя) або встановіть його на тверду, рівну основу. Увімкніть вимірювальний прилад.

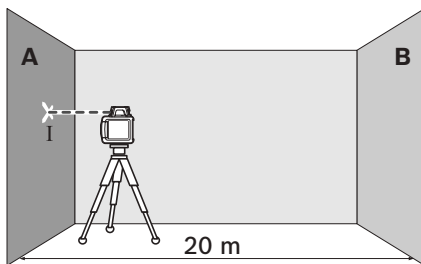

- Після нівелювання спрямуйте лазерний промінь в точковому режимі на стіну А. Позначте на стіні середину лазерного променя (точка I).

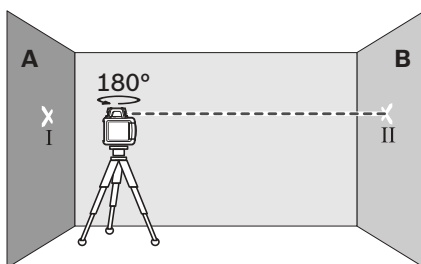

- Поверніть вимірювальний прилад на 180°, дайте йому нівелюватися і позначте середину лазерного променя на протилежній стіні В (точка II).

- Розташуйте вимірювальний прилад – , не повертаючи його, – коло стіни В, увімкніть його та дайте йому нівелюватися.

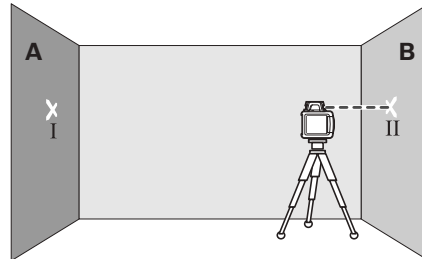

- Вирівняйте вимірювальний прилад по висоті таким чином (за допомогою штатива або підмостивши що-небудь під нього), щоб середина лазерного променя точно попадала на позначену на стіні В точку II.

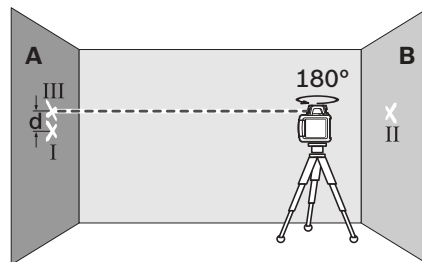

- Не міняючи висоти, поверніть вимірювальний прилад на 180°. Дайте йому нівелюватися і позначте середину лазерного променя на стіні А (точка III). Слідкуйте за тим, щоб точка III знаходилася якомога рівніше над або під точкою I.
- Відстань  $d$  між двома позначеними на стіні А точками I і III – це фактична розбіжність на вимірюваній осі.

Повторіть цю процедуру для трьох осей, що залишилися. Для цього повертайте вимірювальний прилад перед початком кожної процедури на 90°.

На відстані  $2 \times 20 \text{ м} = 40 \text{ м}$  допускається розбіжність максимум:

$40 \text{ м} \times \pm 0,1 \text{ мм/м} = \pm 4 \text{ мм}$ .

Тобто різниця **d** між точками I і III не повинна перебільшувати при кожному з чотирьох вимірювань 4 мм.

Якщо в одному з напрямків розбіжність буде більшою, прилад треба віднести в майстерню Bosch для перевірки.

### Вказівки щодо роботи

- ▶ **Для позначення завжди використовуйте середину лазерної точки.** Розмір лазерної точки міняється в залежності від відстані.

### Окуляри для роботи з лазером (приладдя)

Окуляри для роботи з лазером відфільтровують світло зовнішнього середовища. Завдяки цьому червоне світло лазера здається для очей світлішим.

- ▶ **Не використовуйте окуляри для роботи з лазером в якості захисних окулярів.** Окуляри для роботи з лазером призначені для кращого розпізнавання лазерного променя, але вони не захищають від лазерного проміння.
- ▶ **Не використовуйте окуляри для роботи з лазером для захисту від сонця і за кермом.** Окуляри для роботи з лазером не захищають повністю від УФ-проміння і погіршують розпізнавання кольорів.

### Робота з лазерним приймачем (приладдя)

За несприятливих умов (світле середовище, пряме сонячне світло) та на великих відстанях користуйтеся лазерним приймачем **28**, щоб легше було знайти лазерний промінь.

При роботі з лазерним приймачем виберіть ротаційний режим з максимальною швидкістю обертання.

При роботі з лазерним приймачем читайте та дотримуйтеся вказівок його інструкції з експлуатації.

### Робота з пультом дистанційного управління (приладдя)

Натисканням на кнопки управління можна зупинити нівелювання вимірювального приладу, в результаті чого обертання на короткий час припиняється. Цього ефекту можна уникнути при використанні пульта дистанційного управління **25**.

Прийомні лінзи **7** для пульта дистанційного управління знаходяться з трьох боків вимірювального приладу, зокрема, над панеллю обслуговування спереду.

### Робота зі штативом (приладдя)

Вимірювальний прилад має гніздо під штатив 5/8" для горизонтальної роботи із штативом. Поставте вимірювальний прилад гніздом під штатив **18** на різьбу 5/8" штатива і затисніть його фіксуючим гвинтом штатива.

На штативі **26** з вимірювальною шкалою Ви можете безпосередньо встановити відхилення у висоті.

### Робота з настінним кріпленням та пристроєм для вирівнювання (приладдя) (див. мал. А)

Ви можете встановити вимірювальний прилад також і на настінному кріпленні з пристроєм для вирівнювання **30**. Для цього вкрутіть гвинт 5/8" **33** настінного кріплення у гніздо під штатив **18** на вимірювальному приладі.

Монтаж на стіні: Монтаж на стіні рекомендується, наприклад, для робіт на висоті, що перевищує висоту, на яку може підніматися штатив, або для робіт на нестабільній основі і без штатива. Для цього закріпіть настінне кріплення **30** з монтованим вимірювальним приладом якомога вертикальніше на стіні.

Для монтажу на стіні Ви можете закріпити настінне кріплення **30** за допомогою кріпильного гвинта **31** на планці шириною макс. 8 мм або повісити його на два гачки.

Монтаж на штативі: Ви можете також закріпити штатив в гніздо під штатив з заднього боку настінного кріплення **30**. Це закріплення рекомендується особливо при роботах, при яких площина обертання має бути вирівняна по вихідній лінії.

За допомогою пристрою для вирівнювання Ви можете пересувати монтований вимірювальний пристрій вертикально (при монтажі на стіні) або горизонтально (при монтажі на штативі) у діапазоні прибл. 16 см. Для цього послабте гвинт **32** на пристрої для вирівнювання, пересуньте вимірювальний пристрій у бажане положення та знову затягніть гвинт **32**.

#### Роботи з вимірювальним шаблоном для стель (див. мал. А)

Вимірювальний шаблон для стель **35** може використовуватись, напр., для вирівнювання по висоті підвісних стель. Закріпіть вимірювальний шаблон для стель за допомогою магнітного кріплення, напр., на балці.

Половина шаблону, що віддзеркалює, покращує видимість лазерного променя за несприятливих умов, через прозору половину лазерний промінь видно також і з тильного боку.

#### Роботи з вимірювальним шаблоном (приладдя)

За допомогою вимірювального шаблона **34** Ви можете переносити лазерну позначку на підлогу або висоту лазера на стіну.

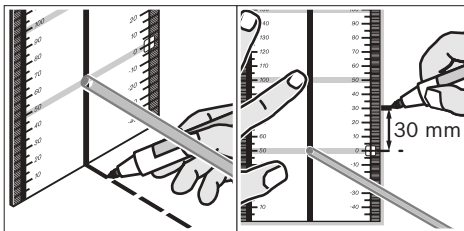

Користуючись нулем і шкалою, Ви можете вимірювати відстань до бажаної висоти і переносити її в інше місце. Завдяки цьому не треба точно настроювати вимірювальний прилад на висоту, що переноситься.

Вимірювальний шаблон **34** має дзеркальне покриття, що покращує видимість лазерного променя на великій відстані і при сильному сонці. Більша яскравість помітна лише тоді, коли Ви дивитесь на вимірювальний шаблон паралельно до лазерного променя.

#### Роботи з далекомірною рейкою (приладдя) (див. мал. Н)

При перевірці рівності та нанесенні похилів рекомендується користуватися вимірювальною рейкою **27** з лазерним приймачем.

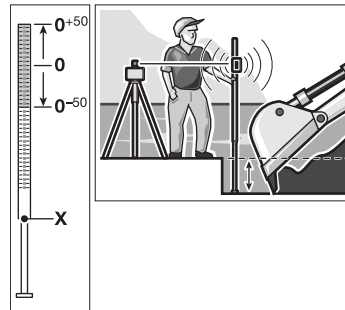

У верхній частині вимірювальної рейки **27** нанесена відносна вимірювальна шкала ( $\pm 50$  см). Нуль задається внизу на витяжній частині. Це дозволяє зразу бачити відхилення від заданої висоти.

## Приклади роботи

### Переніс/перевірка висоти (див. мал. В)

Встановіть вимірювальний прилад горизонтально на тверду основу або монтуйте його на штатив **26** (приладдя).

При роботах із штативом: Спрямуйте лазерний промінь на необхідну висоту. Перенесіть/перевірте висоту в бажаному місці.

При роботах без штатива: За допомогою вимірювального шаблону **34** визначте різницю у висоті між лазерним променем і реперною точкою. Перенесіть/перевірте виміряну різницю у висоті в бажаному місці.

### Паралельне спрямування прямовисного променя/нанесення прямих кутів (див. мал. С)

Якщо треба нанести прямий кут або визначити місце для перегородки, Вам необхідно направити прямовисний промінь **9** паралельно, тобто на однаковій відстані від вихідної лінії (напр., стіни).

Для цього встановіть вимірювальний прилад у вертикальному положенні таким чином, щоб прямовисний промінь проходив приблизно паралельно до вихідної лінії.

Для точного наведення замірте за допомогою вимірювального шаблону **34** відстань між прямовисним променем та реперною лінією. Ще раз замірте відстань між прямовисним променем та реперною лінією на якомога більшій відстані від вимірювального приладу. Спрямуйте прямовисний промінь так, щоб відстань до реперної лінії була такою самою, як при вимірюванні безпосередньо на вимірювальному приладі.

Змінний лазерний промінь **6** показує прямий кут з прямовисним променем **9**.

### Розмічення вертикалі/вертикальної площини (див. мал. D)

Для розмічення вертикалі/вертикальної площини встановіть вимірювальний прилад вертикально. Якщо вертикальна площина має знаходитися під прямим кутом до реперної лінії (напр., до стіни), вирівняйте прямовисний кут **9** за цією реперною лінією.

Змінний лазерний промінь **6** показує вертикаль.

### Робота без лазерного приймача (див. мал. E)

За сприятливих умов (темне середовище) та на коротких відстанях Ви можете працювати без лазерного приймача. Щоб лазерний промінь було краще видно, працюйте в лінійному режимі або ж виберіть точковий режим і поверніть рукою ротаційну головку **10** в бажаному напрямку.

### Робота з лазерним приймачем (див. мал. F)

За несприятливих умов (світле середовище, пряме сонячне світло) та на великих відстанях, щоб легше було знайти лазерний промінь, користуйтеся лазерним приймачем. При роботі з лазерним приймачем виберіть ротаційний режим з максимальною швидкістю обертання.

### Вимірювання на великих відстанях (див. мал. G)





При роботі на великих відстані для знаходження лазерного променя користуйтеся лазерним приймачем. Щоб зменшити вплив заважаючих факторів, рекомендується завжди встановлювати вимірювальний прилад на штативі посередині робочої зони.

### Роботи надворі (див. мал. H)

При роботах надворі рекомендується завжди використовувати лазерний приймач.

При нестабільному ґрунті закріпіть вимірювальний прилад на штативі **26**. Активуйте функцію попередження про струси, щоб запобігти помилкам вимірювання при струсах ґрунту або вимірювального приладу.

## Огляд індикаторів

	Лазерний промінь	Обертання лазера*	 зеле- ний	 черво- ний	 зеле- ний	 черво- ний	 ●
Вимірювальний прилад увімкнений (1 с самоперевірка)			●			●	●
Нівелювання і додаткове нівелювання	2х/с	○	2х/с				
Вимірювальний прилад нівельований/готовий до роботи	●	●	●				
Діапазон автоматичного нівелювання перевищений	2х/с	○		●			
Попередження про струси активоване					●		
Попередження про струси спрацювало	2х/с	○				2х/с	
Напруги батареї вистачить ще на ≤2 год. роботи							2х/с
Сіли батарейки	○	○					●

\* в лінійному або ротаційному режимі

2х/с Частота мигання (два рази на секунду)

● Постійний режим

○ Функція дезактивована

## Технічне обслуговування і сервіс

### Технічне обслуговування і очищення

Тримайте будівельний лазер та зарядний пристрій завжди в чистоті.

Не занурюйте будівельний лазер та зарядний пристрій у воду або в інші рідини.

Витирайте забруднення вологою м'якою ганчіркою. Не користуйтеся мийними засобами і розчинниками.

Зокрема, регулярно очищайте поверхню коло вихідного отвору будівельного лазера і слідкуйте при цьому за тим, щоб не залишалося ворсинок.

Якщо незважаючи на ретельну процедуру виготовлення і випробування будівельний лазер або зарядний пристрій все-таки вийде з ладу, ремонт має виконувати лише майстерня, авторизована для електроінструментів Bosch. Не відкривайте самостійно будівельний лазер та зарядний пристрій.

При всіх додаткових запитаннях та замовленні запчастин, будь ласка, зазначайте 10-значний номер для замовлення, що стоїть на заводській табличці будівельного лазера/зарядного пристрою.



## Сервісна майстерня і обслуговування клієнтів

В сервісній майстерні Ви отримаєте відповідь на Ваші запитання стосовно ремонту і технічного обслуговування Вашого продукту. Малюнки в деталях і інформацію щодо запчастин можна знайти за адресою:

**www.bosch-pt.com**

Консультанти Bosch з радістю допоможуть Вам при запитаннях стосовно купівлі, застосування і налагодження продуктів і приладдя до них.

Гарантійне обслуговування і ремонт електроінструменту здійснюються відповідно до вимог і норм виготовлювача на території всіх країн лише у фірмових або авторизованих сервісних центрах фірми «Роберт Бош».

**ПОПЕРЕДЖЕННЯ!** Використання контрафактної продукції небезпечно в експлуатації і може мати негативні наслідки для здоров'я. Виготовлення і розповсюдження контрафактної продукції переслідується за Законом в адміністративному і кримінальному порядку.

### Україна

ТОВ «Роберт Бош»  
Сервісний центр електроінструментів  
вул. Крайня, 1, 02660, Київ-60  
Україна  
Тел.: +38 (044) 4 90 24 07 (багатоканальний)  
E-Mail: pt-service@ua.bosch.com  
Офіційний сайт:  
www.bosch-powertools.com.ua

Адреса Регіональних гарантійних сервісних майстерень зазначена в Національному гарантійному талоні.

## Утилізація

Будівельний лазер, зарядний пристрій, приладдя і упаковку треба здавати на екологічно чисту повторну переробку.

Не викидайте будівельний лазер, зарядний пристрій та акумуляторні батареї/батарейки в побутове сміття!

### Лише для країн ЄС:



Відповідно до європейської директиви 2002/96/EC та європейської директиви 2006/66/EC відпрацьовані електроінструменти та зарядні пристрої, пошкоджені або

відпрацьовані акумуляторні батареї/батарейки повинні здаватися окремо і утилізуватися екологічно чистим способом.

### Акумулятори/батарейки:

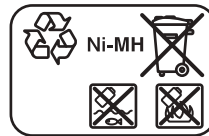

**Ni-MH:** Нікель-метал-гібрид

### Можливі зміни.

## Instrucțiuni privind siguranța și protecția muncii

### Nivelă laser rotativă



Pentru a putea lucra nepericulos și sigur cu aparatul de măsură, trebuie să citiți și să respectați toate instrucțiunile. Nu distrugeți niciodată plăcuțele de avertizare

ale aparatului de măsură, făcându-le de nerecunoscut. **PĂSTRAȚI ÎN CONDIȚII BUNE PREZENTELE INSTRUCȚIUNI.**

- ▶ **Atenție – în cazul în care se folosesc alte dispozitive de comandă sau de ajustare decât cele indicate în prezenta sau dacă se execută alte proceduri, acest lucru poate duce la o expunere periculoasă la radiații.**
  - ▶ **Nu folosiți ochelarii pentru laser drept ochelari de protecție.** Ochelarii pentru laser servesc la mai buna recunoaștere a razei laser, dar nu vă protejează totuși împotriva radiației laser.
  - ▶ **Nu folosiți ochelarii pentru laser drept ochelari de soare sau în traficul rutier.** Ochelarii pentru laser nu vă oferă protecție totală împotriva razelor ultraviolete și vă diminuează gradul de percepție a culorilor.
  - ▶ **Nu permiteți repararea aparatului de măsură decât de către personal de specialitate corespunzător calificat și numai cu piese de schimb originale.** Numai în acest mod poate fi garantată siguranța de exploatare a aparatului de măsură.
  - ▶ **Nu lucrați cu aparatul de măsură în mediu cu pericol de explozie în care se află lichide, gaze sau pulberi inflamabile.** În aparatul de măsură se pot produce scântei care să aprindă praful sau vaporii.
  - ▶ **Nu deschideți acumulatorul.** Există pericol de scurtcircuit.
-  **Protejați acumulatorul împotriva căldurii, de exemplu și împotriva expunerii îndelungate la radiații solare, a focului, apei și umezelii.** Există pericol de explozie.

- ▶ **Feriți acumulatorul nefolosit de contactul cu agrafe de birou, monede, chei, cuie, șuruburi sau alte obiecte metalice mici care ar putea cauza o șuntare a contactelor.** Un scurtcircuit între contactele acumulatorului poate duce la arsuri sau provoca incendii.
- ▶ **În caz de utilizare greșită, din acumulator se poate scurge lichid. Evitați contactul cu acesta. În caz de contact accidental clătiți bine cu apă. Dacă lichidul vă intră în ochi, consultați și un medic.** Lichidul scurs din acumulator poate duce la iritații ale pielii sau la arsuri.
- ▶ **Încărcați acumulatorul numai cu încărcătorul indicat în prezentele instrucțiuni de folosire.** Pentru un încărcător adecvat unui anumit tip de acumulatori, există pericol de incendiu în cazul în care este folosit și la încărcarea altor acumulatori.
- ▶ **Folosiți numai acumulatori originali Bosch având tensiunea specificată pe plăcuța indicatoare a tipului aparatului dumneavoastră de măsură.** În cazul utilizării altor acumulatori, de exemplu a unor produse contrafăcute, a unor acumulatori modificați sau a unor produse de fabricație străină, există pericolul de rănire cât și de pagube materiale cauzate de explozia acumulatorilor.

### GRL 250 HV

- ▶ **Aparatul de măsură se livrează cu o plăcuță de avertizare în limba engleză (în schița aparatului de măsură de la pagina grafică marcată cu numărul 20).**



- ▶ **Înainte de prima punere în funcțiune, lipiți deasupra textului în limba engleză al plăcuței de avertizare, eticheta în limba țării dumneavoastră, din setul de livrare.**

- ▶ **Nu îndreptați raza laser asupra persoanelor sau animalelor și nu priviți nici dumneavoastră spre aceasta.** Aparatul de măsură generează raze laser din clasa laser 2 conform IEC 60825-1. Acestea pot provoca orbirea persoanelor.
- ▶ **Nu permiteți copiilor să folosească ne-supravegheați aparatul de măsură cu laser.** Ei pot provoca în mod accidental orbirea persoanelor.

### GRL 300 HV/GRL 300 HVG

- ▶ **Aparatul de măsură se livrează cu două plăcuțe de avertizare în limba engleză (în schița aparatului de măsură de la pagina grafică marcate cu numărul 20 și 21):**

#### GRL 300 HV:



#### GRL 300 HVG:



#### GRL 300 HV/GRL 300 HVG:

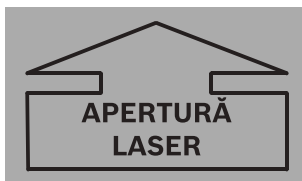

- ▶ **Înainte de prima punere în funcțiune, lipiți deasupra textului în limba engleză al plăcuțelor de avertizare, etichete autocolante corespunzătoare în limba țării dumneavoastră. Primiți aceste etichete autocolante de avertizare împreună cu aparatul de măsură.**

- ▶ **Nu îndreptați raza laser asupra persoanelor sau animalelor și nu priviți nici dumneavoastră spre raza laser.** Acest aparat de măsură emite radiație laser din clasa laser 3R conform IEC 60825-1. Privirea directă spre raza laser, – chiar de la o distanță mai mare de –, poate dăuna ochiului.
- ▶ **Feriți-vă privirea de razele laser reflectate de suprafețe netede precum ferestre și oglinzi.** Chiar și raza laser reflectată poate provoca leziuni oculare.
- ▶ **Aparatul de măsurare ar trebui folosit numai de persoane familiarizate cu manevrarea aparatelor cu laser.** Conform EN 60825-1 aceasta presupune printre altele, cunoșterea efectului biologic al laserului asupra ochiului și a pielii cât și utilizarea corectă a protecției împotriva laserului pentru evitarea pericolelor.
- ▶ **Poziționați întotdeauna aparatul de măsură astfel încât razele laser să aibă o traiectorie situată mult sub sau deasupra nivelului ochilor.** Astfel veți avea siguranța că ochii nu vă vor fi afectați.
- ▶ **Marcați sectorul în care va fi utilizat aparatul de măsură cu plăcuțe corespunzătoare de avertizare laser.** Astfel veți evita pătrunderea persoanelor aflate în preajmă în sectorul periculos.
- ▶ **Nu depozitați aparatul de măsură în locuri accesibile persoanelor neautorizate.** Persoanele nefamiliarizate cu operarea aparatului de măsură se pot răni pe sine cât și pe alții.
- ▶ **La utilizarea unui aparat de măsură din clasa laser 3R respectați prescripțiile naționale din domeniu.** Nerespectarea acestor prescripții poate duce la răni.
- ▶ **Asigurați-vă că sectorul de radiație laser este supravegheat sau ecranat.** Prin limitarea radiației laser la sectoare controlate se vor evita vătămările ochilor persoanelor aflate în preajmă.

## Încărcător



**Citiți toate indicațiile de avertizare și instrucțiunile.** Nerespectarea indicațiilor de avertizare și a instrucțiunilor poate provoca electrocutare, incendii și/sau răniri grave.



**Ferțiți încărcătorul de ploaie sau umerzeală.** Pătrunderea apei în încărcător mărește riscul de electrocutare.

- ▶ **Nu încărcați cu încărcătorul acumulatori de fabricație străină.** Încărcătorul este destinat exclusiv încărcării acumulatorului Bosch introdus în nivela cu laser. La încărcarea acumulatorilor de fabricație străină există pericol de incendiu și de explozie.
- ▶ **Păstrați încărcătorul curat.** Prin murdărire crește pericolul de electrocutare.
- ▶ **Înainte de utilizare controlați întotdeauna încărcătorul, cablul și ștecherul. Nu folosiți încărcătorul, în cazul în care constatați deteriorarea acestuia. Nu deschideți singuri încărcătorul și nu permiteți repararea acestuia decât de către personal de specialitate și numai cu piese de schimb originale.** Încărcătoarele, cablurile și ștecherulele deteriorate măresc riscul de electrocutare.
- ▶ **Nu folosiți încărcătorul pe un substrat inflamabil (de ex. hârtie, textile etc.) resp. în mediu cu pericol de explozie.** Din cauza încălzirii care se produce în timpul încărcării există pericol de incendiu.

▶ **În caz de utilizare greșită, din acumulator se poate scurge lichid. Evitați contactul cu acesta. În caz de contact accidental clătiți bine cu apă. Dacă lichidul vă intră în ochi, consultați și un medic.** Lichidul scurs din acumulator poate duce la iritații ale pielii sau la arsuri.

- ▶ **Supravegheați copii și asigurați-vă că aceștia nu se joacă cu încărcătorul.**
- ▶ **Copiii și persoanele cu un handicap mental sau fizic pot utiliza încărcătorul numai sub supraveghere sau dacă au fost instruiți cu privire la utilizarea acestuia.** Instruirea atentă diminuează riscul de manevrare greșită și vătămări corporale.

## Descrierea funcționării

Vă rugăm să desfășurați pagina pliantă cu ilustrațiile nivelei laser rotative și ale încărcătorului și să o lăsați desfășurată cât timp citiți instrucțiunile de folosire.

### Utilizare conform destinației

#### Nivelă laser rotativă

Aparatul de măsură este destinat determinării și verificării liniilor de nivelare perfect orizontale, liniilor verticale, aliniamentelor și direcției normalei.

Aparatul de măsură este adecvat utilizării în mediul interior și exterior.

**Date tehnice**

Nivelă laser rotativă	GRL 250 HV Professional	GRL 300 HV Professional	GRL 300 HVG Professional
Număr de identificare	3 601 K61 60.	3 601 K61 50.	3 601 K61 70.
Domeniul de lucru (rază) <sup>1)</sup> – fără receptor laser aprox. – cu receptor laser aprox.	30 m 125 m	30 m 150 m	50 m 150 m
Precizie de nivelare <sup>1) 2)</sup>	±0,1 mm/m	±0,1 mm/m	±0,1 mm/m
Domeniu normal de autonivelare	±8 % (±5°)	±8 % (±5°)	±8 % (±5°)
Tim normal de nivelare	15 s	15 s	15 s
Viteză de rotație	150/300/600 rot./min	150/300/600 rot./min	150/300/600 rot./min
Unghi de deschidere în modul liniar	10/25/50°	10/25/50°	10/25/50°
Temperatură de lucru	-10 ... +50 °C	-10 ... +50 °C	0 ... +40 °C
Temperatură de depozitare	-20 ... +70 °C	-20 ... +70 °C	-20 ... +70 °C
Umiditate relativă maximă a aerului	90 %	90 %	90 %
Clasa laser	2	3R	3R
Tip laser	635 nm, <1 mW	635 nm, <5 mW	532 nm, <5 mW
Ø Raza laser la orificiul de ieșire aprox. <sup>1)</sup>	5 mm	5 mm	5 mm
Prindere stativ (orizontal)	5/8"-11	5/8"-11	5/8"-11
Acumulatori (Ni-metal)	2 x 1,2 V HR20 (D) (9 Ah)	2 x 1,2 V HR20 (D) (9 Ah)	2 x 1,2 V HR20 (D) (9 Ah)
Baterii (alcaline cu mangan)	2 x 1,5 V LR20 (D)	2 x 1,5 V LR20 (D)	2 x 1,5 V LR20 (D)
Durată de funcționare aprox. – Acumulatori (Ni-metal) – Baterii (alcaline cu mangan)	40 h 60 h	30 h 50 h	20 h 30 h
Greutate conform EPTA-Procedure 01/2003	1,8 kg	1,8 kg	1,8 kg
Dimensiuni	190 x 180 x 170 mm	190 x 180 x 170 mm	190 x 180 x 170 mm
Tip de protecție	IP 54 (protejat împotriva prafului și a stropilor de apă)	IP 54 (protejat împotriva prafului și a stropilor de apă)	IP 54 (protejat împotriva prafului și a stropilor de apă)

1) 20 °C

2) de-a lungul axelor

Vă rugăm să luați în considerare numărul de identificare de pe plăcuța indicatoare a tipului aparatului dumneavoastră de măsură, denumirile comerciale ale diferitelor aparate de măsură pot varia.

Numărul de serie **19** de pe plăcuța indicatoare a tipului servește la identificarea aparatului dumneavoastră de măsură.

**Încărcător**

Număr de identificare		2 610 A13 782
Tensiune nominală	V~	100–240
Frecvență	Hz	50/60
Tensiune de încărcare acumulator	V=	7,5
Curent de încărcare	A	1,0
Domeniu admis al temperaturilor de încărcare	°C	0–45
Timp de încărcare	h	14
Număr celule de acumulator		2
Tensiune nominală (Acumulator)	V=	2 x 1,2
Greutate conform EPTA-Procedure 01/2003	kg	0,2
Clasa de protecție		□/II

**Elemente componente**

Numerotarea componentelor ilustrate se referă la ilustrațiile nivelei laser rotative de la paginile grafice.

- 1 Indicator de avertizare asupra șocurilor
- 2 Tastă de avertizare asupra șocurilor
- 3 Indicator nivelare automată
- 4 Tastă pornit-oprit nivelă cu laser
- 5 Tastă pentru modul rotativ și selectarea vitezei de rotație
- 6 Rază laser variabilă
- 7 Lentilă receptoare pentru telecomandă
- 8 Orificiu de ieșire radiație laser
- 9 Rază verticală
- 10 Cap rotativ
- 11 Tastă pentru modul liniar și selectarea lungimii liniei
- 12 Indicator nivel de încărcare
- 13 Acumulator\*
- 14 Compartiment baterii
- 15 Dispozitiv de blocare compartiment baterie
- 16 Dispozitiv de blocare acumulator\*
- 17 Priză pentru conectorul de încărcare\*
- 18 Prindere stativ 5/8"
- 19 Număr de serie
- 20 Plăcuță de avertizare laser
- 21 Plăcuță de avertizare orificiu de ieșire radiație laser (GRL 300 HV/GRL 300 HVG)
- 22 Încărcător\*
- 23 Conector de la rețea încărcător\*
- 24 Conector de încărcare\*
- 25 Telecomandă\*
- 26 Stativ\*
- 27 Miră nivelă cu laser\*
- 28 Receptor laser\*
- 29 Ochelari optici pentru laser\*
- 30 Suport de perete/unitate de aliniere\*
- 31 Șurub de fixare al suportului de perete\*
- 32 Șurub pe unitatea de aliniere\*
- 33 Șurub de 5/8" pe suportul de perete\*
- 34 Placă de măsurare cu picior\*
- 35 Placă de planșeu\*
- 36 Valiză

\* Accesoriile ilustrate sau descrise nu sunt incluse în setul de livrare standard.

## Montare

### Alimentarea cu energie a nivelei cu laser

#### Funcționare cu baterii/acumulatori

Pentru buna funcționare a aparatului de măsură se recomandă utilizarea bateriilor alcaline cu mangan sau a acumulatorilor.

Pentru a deschide compartimentul de baterii **14** întoarceți dispozitivul de blocare **15** aducându-l în poziția  și trageți afară compartimentul de baterii.

La introducerea bateriilor aveți grijă să respectați polaritatea acestora, conform schiței din compartimentul de baterii.

Înlocuiți întotdeauna toate bateriile în același timp. Folosiți numai baterii de aceeași fabricație și capacitate.

Închideți compartimentul de baterii **14** și întoarceți dispozitivul de blocare **15** aducându-l în poziția .

În cazul în care ați introdus greșit bateriile, aparatul de măsură nu poate fi conectat. Introduceți bateriile cu polaritatea corectă.

- ▶ **Extrageți bateriile din aparatul de măsură în cazul în care nu-l veți folosi un timp mai îndelungat.** În caz de depozitare mai îndelungată bateriile se pot coroda și autodescărca.

#### Funcționare cu acumulator

Înainte de prima punere în funcțiune încărcați acumulatorul **13**. Acumulatorul poate fi încărcat numai cu încărcătorul **22** prevăzut în acest scop.

- ▶ **Respectați tensiunea de alimentare!** Tensiunea sursei de curent trebuie să coincidă cu datele de pe plăcuța indicatoare a tipului încărcătorului. Încărcătoarele inscripționate cu 230 V pot funcționa și la 220 V.

Introduceți conectorul de la rețea **23** corespunzător rețelei dumneavoastră de curent electric în încărcătorul **22** și lăsați-l să se înclicheteze.

Introduceți conectorul de încărcare **24** al încărcătorului în mufa **17** acumulatorului. Racordați încărcătorul la rețeaua de curent. Încărcarea unui acumulator complet descărcat necesită aprox. 14 h. Încărcătorul și acumulatorul sunt protejați împotriva supraîncărcării.

Un acumulator nou sau care nu a fost utilizat un timp mai îndelungat atinge capacitatea nominală numai după 5 cicluri de încărcare-descărcare.

Nu încărcați acumulatorul **13** după fiecare utilizare, alfel capacitatea sa se va diminua. Încărcați acumulatorul numai când indicatorul nivelului de încărcare **12** clipește sau luminează continuu.

Un timp de funcționare considerabil mai scăzut după încărcare indică faptul că acumulatorii s-au uzat și trebuie înlocuiți.

Chiar dacă acumulatorii sunt în întregime descărcați puteți utiliza totuși instrumentul de măsurare racordându-l la încărcătorul **22** pe care l-ați introdus în prealabil în priza de curent. Deconectați instrumentul de măsurare, încărcați acumulatorii timp de aprox. 10 min. și reconectați apoi instrumentul de măsurare racordat la încărcător.

Pentru schimbarea acumulatorului **13** întoarceți dispozitivul de blocare **16** aducându-l în poziția  și scoateți afară acumulatorul **13**.

Introduceți un acumulator nou și întoarceți dispozitivul de blocare **16** aducându-l în poziția .

- ▶ **Extrageți acumulatorul din aparatul de măsură dacă nu-l veți folosi un timp mai îndelungat.** În caz de depozitare mai îndelungată acumulatorii se pot coroda sau autodescărca.

#### Indicator al nivelului de încărcare

După ce indicatorul nivelului de încărcare **12** începe să lumineze intermitent roșu, aparatul de măsură mai poate fi folosit încă 2 h.

Dacă indicatorul nivelului de încărcare **12** luminează continuu roșu, nu mai sunt posibile măsurători. Aparatul de măsură se deconectează automat după 1 min.

## Funcționare

### Punerea în funcțiune a nivelei cu laser

- ▶ **Feriți aparatul de măsură de umezeală și de expunere directă la radiații solare.**
- ▶ **Nu expuneți aparatul de măsură unor temperaturi sau unor variații extreme de temperatură.** De ex. nu-l lăsați prea mult timp în autoturism. În cazul unor variații mai mari de temperatură lăsați mai întâi aparatul să se acomodeze înainte de a-l pune în funcțiune. Temperaturile sau variațiile extreme de temperatură pot afecta precizia aparatului de măsură.
- ▶ **Evitați loviturile puternice sau căderile aparatului de măsură.** După expunerea la impacturi exterioare puternice, înainte de a continua lucrul, ar trebui întotdeauna să efectuați o verificare a preciziei aparatului de măsură (vezi „Precizia de nivelare a nivelei cu laser“, pagina 290).

### Amplasarea aparatului de măsură

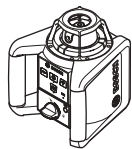

Poziție  
orizontală

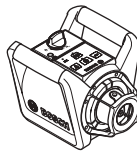

Poziție  
verticală

Așezați instrumentul de măsurare pe un postament stabil în poziție orizontală sau verticală, montați-l pe un stativ **26** sau pe suportul de perete **30** cu unitate de aliniere.

Datorită înaltei precizii de nivelare aparatul de măsură reacționează foarte sensibil la trepidații și schimbări de poziție. De aceea asigurați-i o poziție stabilă, pentru a evita întreruperea funcționării din cauza renivelărilor.

### Conectare/deconectare

- ▶ **Nu îndreptați raza laser asupra persoanelor sau animalelor (mai ales în niciun caz la nivelul ochilor acestora), și nu priviți nici dumneavoastră raza laser (nici chiar de la o depărtare mai mare).** Imediat după conectare, aparatul de măsură emite o rază de verticalizare **9** și raza laser variabilă **6**.

Pentru **conectarea** aparatului de măsură apăsați tasta pornit-oprit **4**. Indicatoarele **1**, **3** și **12** se aprind pentru scurt timp. Aparatul de măsură începe imediat nivelarea automată. În timpul nivelării indicatorul de nivelare **3** luminează verde intermitent iar laserul clipește în modul punctiform.

Aparatul de măsură este nivelat, imediat ce indicatorul de nivelare **3** emite o lumină continuă verde iar laserul luminează continuu. După încheierea nivelării aparatul de măsură începe să funcționeze automat în modul rotativ.

Cu tastele modurilor de funcționare **5** și **11** puteți stabili modul de funcționare încă din timpul nivelării (vezi „Modurile de funcționare ale nivelei cu laser“, pagina 288). În acest caz, după încheierea nivelării, aparatul de măsură începe să funcționeze în modul de funcționare selectat.

Pentru **deconectarea** aparatului de măsură apăsați din nou tasta pornit-oprit **4**.

- ▶ **Nu lăsați nesupravegheat aparatul de măsură pornit și deconectați-l după utilizare.** Alte persoane ar putea fi orbite de raza laser.

Pentru menajarea bateriilor, aparatul de măsură se deconectează automat atunci când se află de peste două ore în afara domeniului de autonivelare, sau când avertizarea asupra șocurilor este declanșată de peste 2 ore (vezi „Nivelarea automată a nivelei cu laser“, pagina 289). Repoziționați aparatul de măsură și conectați-l din nou.

## Modurile de funcționare ale nivelei cu laser

### Prezentare generală

Toate cele trei moduri de funcționare sunt posibile cu aparatul de măsură în poziție orizontală și verticală.

#### Modul rotativ

Modul rotativ este recomandabil în special atunci când se utilizează receptorul laser. Puteți selecta diferite viteze de rotație.







### Modul liniar

În acest mod de funcționare raza laser variabilă se deplasează într-un unghi de deschidere limitat. Din acest motiv vizibilitatea razei laser este mai ridicată decât în modul rotativ. Puteți selecta diferite unghiuri de deschidere.

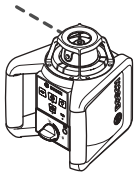

### Modul punctiform

În acest mod de funcționare se atinge cea mai bună vizibilitate a razei laser variabile. Aceasta servește de ex. la transferarea simplă a înălțimilor sau la verificarea aliniamentelor.



### Modul rotativ (150/300/600 rot./min)

După conectare, aparatul de măsură se află în modul rotativ, cu viteză de rotație medie.

Pentru a comuta din modul liniar în modul rotativ apăsați tasta pentru modul rotativ **5**. Modul rotativ pornește cu viteză de rotație medie.

Pentru a modifica viteza de rotație apăsați din nou tasta pentru modul rotativ **5**, până când va fi atinsă viteza dorită.

În timpul lucrului cu receptorul laser trebuie să selectați viteza de rotație maximă. Atunci când lucrați fără receptor laser, pentru o mai bună vizibilitate a razei laser, trebuie să reduceți viteza de rotație și să folosiți ochelarii optici pentru laser **29**.



### Modul liniar, modul punctiform (10°/25°/50°, 0°)

Pentru a comuta în modul liniar resp. punctiform, apăsați tasta pentru modul liniar **11**. Aparatul de măsură comută în modul liniar, cu unghi de deschidere minim.

Pentru a modifica unghiul de deschidere apăsați tasta pentru modul liniar **11**. Unghiul de deschidere se mărește în două trepte, concomitent cu fiecare treaptă se mărește și viteza de rotație.

La a treia apăsare a tastei pentru modul liniar **11** după o scurtă oscilare, aparatul de măsură comută în modul punctiform. O nouă apăsare a tastei **11** produce revenirea în modul liniar, cu un unghi de deschidere minim.

**Indicație:** Din cauza inerției, laserul poate oscila puțin în afara capetelor liniei laser.

Pentru poziționarea liniei laser resp. a punctului laser în interiorul planului de rotație, răsuciți manual capul rotativ **10** aducându-l în poziția dorită sau folosiți telecomanda **25**.

### Rotirea planului de rotație în cazul poziției verticale

În cazul poziției verticale a aparatului de măsură puteți roti punctul laser, linia laser sau planul de rotație în jurul axei verticale, cu ajutorul telecomenzii **25**. Respectați în acest sens instrucțiunile de folosire ale telecomenzii.

## Nivelarea automată a nivelei cu laser

### Prezentare generală

După conectare, aparatul de măsură recunoaște automat poziția orizontală respectiv verticală. Pentru a comuta între poziția orizontală și verticală, deconectați aparatul de măsură, poziționați-l din nou și reconectați-l.

După conectare, aparatul de măsură verifică poziția orizontală resp. verticală și compensează automat denivelările într-un domeniu de autonivelare de aprox. 8 % (5°).

Dacă după conectare sau după o modificare a poziției, aparatul de măsură este înclinat într-o parte cu peste 8 %, nivelarea nu mai este posibilă. În acest caz rotorul se oprește, laserul clipește și indicatorul de nivelare **3** luminează continuu roșu. Repoziționați aparatul de măsură și așteptați să se niveleze. Fără repoziționare, laserul se va deconecta automat după 2 min iar aparatul de măsură după 2 h.

După nivelare, aparatul de măsură verifică în continuu poziția orizontală respectiv verticală. În cazul modificărilor de poziție, nivelarea se face automat. Pentru evitarea măsurătorilor eronate, în timpul procesului de nivelare rotorul se oprește, laserul clipește iar indicatorul de nivelare **3** luminează intermitent verde.



### Funcție de avertizare asupra șocurilor

Aparatul de măsură este prevăzut cu o funcție de avertizare asupra șocurilor, care, în cazul modificărilor de poziție resp. al trepidațiilor aparatului de măsură sau al vibrațiilor substratului, împiedică nivelarea la înălțimea modificată, evitându-se prin aceasta erorile de înălțime.

Pentru **activarea** avertizării asupra șocurilor apăsați tasta de avertizare asupra șocurilor **2**. Indicatorul de avertizare asupra șocurilor **1** luminează continuu verde, iar după 30 s se activează funcția de avertizare asupra șocurilor.

Dacă în cazul modificării poziției aparatului de măsură se depășește nivelul preciziei de nivelare sau dacă se înregistrează o trepidație, se declanșează avertizarea asupra șocurilor: Rotația se oprește, laserul clipește, indicatorul de nivelare **3** se stinge și indicatorul de avertizare asupra șocurilor **1** luminează intermitent roșu. Este memorat modul de funcționare curent.

Când avertizarea asupra șocurilor este declanșată, apăsați tasta de avertizare asupra șocurilor **2**. Funcția de avertizare asupra șocurilor se restartează iar aparatul de măsură începe nivelarea. După ce aparatul de măsură este nivelat (indicatorul de nivelare **3** luminează continuu verde), el începe să funcționeze în modul de funcționare memorat. Verificați acum înălțimea razei laser față de un punct de referință iar dacă este necesar corectați înălțimea.

În cazul în care, când avertizarea asupra șocurilor este declanșată, funcția nu se restartează după apăsarea tastei **2**, laserul se deconectează automat după 2 min iar aparatul de măsură după 2 h.

Pentru **dezactivarea** funcției de avertizare asupra șocurilor apăsați tasta de avertizare asupra șocurilor **2** o dată resp. de două ori, dacă avertizarea asupra șocurilor este declanșată (indicatorul de avertizare asupra șocurilor **1** luminează intermitent roșu). După ce avertizarea asupra șocurilor este dezactivată indicatorul de avertizare asupra șocurilor **1** se stinge.

### Precizia de nivelare a nivelei cu laser

#### Influențe asupra preciziei

Cea mai mare influență o exercită temperatura ambiantă. În special diferențele de temperatură care pleacă de la nivelul solului și se propagă în sus pot devia raza laser.

Abaterile devin importante începând de la tronsoane de măsurare de aprox. 20 m iar la 100 m abaterile pot crește de 2 până la 4 ori față de cele înregistrate la 20 m.

Deoarece stratificarea temperaturilor este maximă în apropierea solului, începând cu un tronson de măsurare de 20 m, ar trebui să lucrați întotdeauna cu aparatul de măsură montat pe un stativ. În afară de aceasta, pe cât posibil, așezați aparatul de măsură în mijlocul suprafeței de lucru.

#### Verificarea preciziei aparatului de măsură

În afara influențelor exterioare, și influențe specifice aparatului (ca de ex. căderi sau șocuri puternice) ar putea provoca abateri. De aceea, întotdeauna înainte de a începe lucrul verificați precizia aparatului de măsură.

Pentru verificare aveți nevoie de un tronson liber de măsurare de 20 m pe teren stabil, între doi pereți A și B. Cu instrumentul de măsurare în poziție orizontală trebuie să executați o măsurătoare cu răsturnare pe ambele axe X și Y (de fiecare dată pozitiv și negativ), (4 proceduri complete de măsurare).

- Montați instrumentul de măsurare în poziție orizontală aproape de peretele A, pe un stativ **26** (accesoriu) sau așezați-l pe un postament stabil, plan. Conectați instrumentul de măsurare.

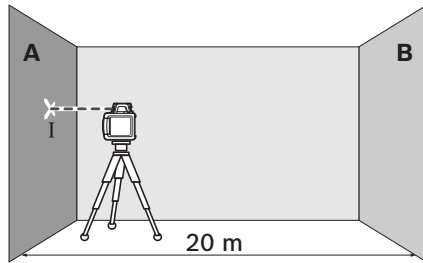

- După terminarea nivelării îndreptați raza laser în modul punctiform asupra peretelui apropiat A. Marcați mijlocul punctului razei laser pe perete (punct I).

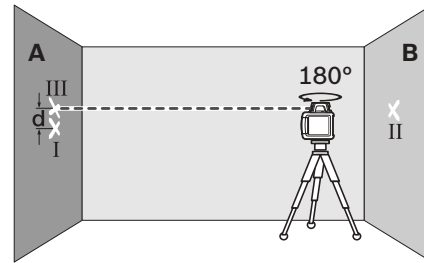

- Întoarceți aparatul de măsură la 180°, fără a-i modifica înălțimea. Lăsați-l să se niveleze și marcați punctul din mijlocul razei laser pe peretele A (punct III). Aveți grijă ca punctul III să fie așezat pe cât posibil perpendicular deasupra resp. sub punctul I.
- Diferența **d** dintre cele două puncte I și III marcate pe peretele A reprezintă abaterea efectivă a instrumentului de măsurare pentru axa măsurată.

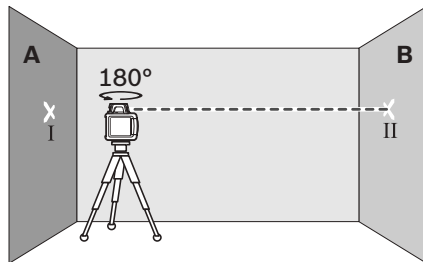

- Rotiți aparatul de măsură la 180°, lăsați-l să se niveleze și marcați mijlocul punctului razei laser pe peretele opus B (punct II).
- Amplasați aparatul de măsură – fără a-l roti – aproape de peretele B, conectați-l și lăsați-l să se niveleze.

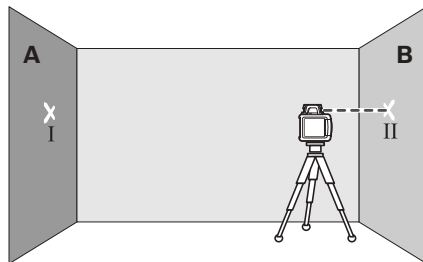

- Aliniați astfel nivelul de înălțime a aparatului de măsură (cu ajutorul stativului sau înălțându-l dedesubt), încât mijlocul punctului razei să atingă peretele B exact în punctul II marcat anterior.

Repețiți procedura de măsurare pentru celelalte trei axe. Înainte de a începe procedura de măsurare rotiți de fiecare dată instrumentul de măsurare la 90°.

Pe tronsonul de măsurare de  $2 \times 20 \text{ m} = 40 \text{ m}$  abaterea maximă admisă este de:

$40 \text{ m} \times \pm 0,1 \text{ mm/m} = \pm 4 \text{ mm}$ .

În consecință diferența **d** dintre punctele I și III poate fi în cazul fiecăruia din cele patru proceduri de măsurare de maximum 4 mm.

În cazul în care instrumentul de măsurare depășește abaterea maximă admisă la una din cele patru proceduri de măsurare, trimiteți-l pentru verificare la un centru de asistență tehnică post-vânzări Bosch.

## Instrucțiuni de lucru

- ▶ **Pentru marcarea folosiți întotdeauna numai mijlocul punctului laser.** Mărimea punctului laser se modifică în funcție de distanță.

### Ochelari optici pentru laser (accesoriu)

Ochelarii optici pentru laser filtrează lumina ambiantă. În acest mod lumina roșie a laserului pare mai puternică pentru ochi.

- ▶ **Nu folosiți ochelarii pentru laser drept ochelari de protecție.** Ochelarii pentru laser servesc la mai buna recunoaștere a razei laser, dar nu vă protejează totuși împotriva radiației laser.
- ▶ **Nu folosiți ochelarii pentru laser drept ochelari de soare sau în trafic rutier.** Ochelarii pentru laser nu vă oferă protecție totală împotriva razelor ultraviolete și vă diminuează gradul de percepție a culorilor.

### Lucrul cu receptor laser (accesoriu)

În cazul condițiilor nefavorabile de luminozitate (lumină ambiantă puternică, radiație solară directă) și la distanțe mai mari, pentru mai buna localizare a razei laser se recomandă utilizarea receptorului laser **28**.

În timpul lucrului cu receptorul laser selectați modul rotativ cu viteza de rotație maximă

Pentru a lucra cu receptorul laser citiți și respectați prezentele instrucțiuni de utilizare.

### Utilizarea telecomenzii (accesoriu)

Prin apăsarea tastelor funcționale este posibilă ieșirea din nivelare a aparatului de măsură, astfel încât rotirea să fie oprită pentru scurt timp. Acest efect poate fi evitat prin folosirea telecomenzii **25**.

Lentilele receptoare **7** pentru telecomandă se află pe cele trei laturi ale aparatului de măsură, printre altele deasupra butoanelor de deservire de pe partea anterioară.

### Utilizarea stativului (accesoriu)

Aparatul de măsură este prevăzut cu un orificiu de prindere stativ de 5/8" pentru modul de lucru orizontal pe un stativ. Puneți aparatul de măsură cu orificiul de prindere pentru stativ **18** pe filetul de 5/8" al stativului și înșurubați-l strâns cu șurubul de fixare al stativului.

La un stativ **26** cu scală gradată pe tija telescopică puteți regla direct adaosul de înălțime.

### Utilizarea suportului de perete și a unității de aliniere (accesoriu) (vezi figura A)

Puteți monta aparatul de măsură și pe suportul de perete cu unitate de aliniere **30**. Înșurubați în acest scop șurubul de 5/8" **33** al suportului de perete în gaura de prindere pentru stativ **18** de pe aparatul de măsură.

Montaj pe perete: Montajul pe perete se recomandă de exemplu, în cazul lucrărilor care se execută la un nivel care depășește înălțimea maximă extinsă a stativului, sau în cazul în care se lucrează pe un teren instabil, fără stativ. Fixați suportul de perete **30** cu aparatul de măsură premontat, pe cât posibil perpendicular pe un perete.

La montajul pe perete puteți fixa prin înșurubare suportul de perete **30** cu un șurub de fixare **31** pe o șipcă lată de maximum 8 mm, sau îl puteți agăța de două cârlige.

Montaj pe un stativ: Puteți fixa la fel de bine prin înșurubare pe un stativ, suportul de perete **30** în orificiul de prindere pentru stativ de pe partea posterioară a aparatului de măsură. Acest mod de fixare se recomandă în special în cazul lucrărilor la care planul de rotație trebuie aliniat în raport cu o linie de reper.

Cu ajutorul unității de aliniere puteți deplasa aparatul de măsură deja montat, vertical (la montajul pe perete) resp. orizontal (în cazul montării pe un stativ) într-un domeniu de aprox. 16 cm. Pentru aceasta, slăbiți șurubul **32** de pe unitatea de aliniere, deplasați aparatul de măsură aducându-l în poziția dorită și strângeți din nou bine șurubul **32**.

### Lucrul cu placa de măsurare magnetică atașabilă pe de planșeu (vezi figura A)

Placa de măsurare magnetă atașabilă pe planșeu **35** poate fi folosită de ex. la nivelarea simplă a tavanelor suspendate. Fixați placa de măsurare cu suportul magnetic de ex. pe o grindă.

Jumătatea reflectorizantă a plăcii de măsurare îmbunătățește vizibilitatea razei laser în condiții nefavorabile de vizibilitate, iar prin jumătatea transparentă raza laser poate fi identificată și din partea posterioară.

### Utilizarea plăcii de măsurare (accesoriu)

Cu placa de măsurare **34** puteți transfera marcajul de laser pe sol respectiv cota de laser pe un perete.

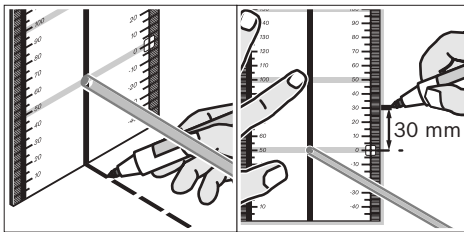

Cu ajutorul câmpului zero și al scalei puteți măsura și marca în alt amplasament decalajul față de cota dorită. Astfel nu mai este necesară reglarea precisă a aparatului de măsură la cota care trebuie transferată.

Placa de măsurare **34** este prevăzută cu un strat reflectorizant care îmbunătățește vizibilitatea razei laser la o distanță mai mare respectiv în caz de radiații solare puternice. Creșterea luminozității poate fi observată numai dacă priviți paralel cu raza laser pe placa de măsurare.

### Utilizarea mirei (accesoriu) (vezi figura H)

Pentru verificarea planității sau trasarea pantelor se recomandă utilizarea mirei **27** împreună cu receptorul laser.

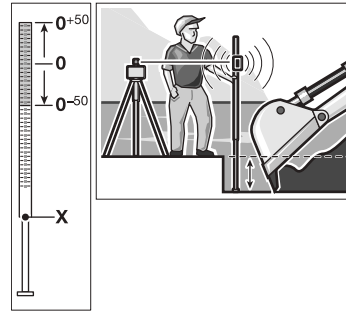

În partea de sus a mirei **27** este inscripționată o scală gradată pentru înălțimi relative ( $\pm 50$  cm). Puteți seta înălțimea zero a acesteia în partea de jos a mirei, la dispozitivul de extindere. Astfel veți putea citi direct abaterile de la înălțimea de referință.

### Exemple de lucru

#### Transferarea/verificarea înălțimilor (vezi figura B)

Așezați instrumentul de măsurare în poziție orizontală pe un postament stabil sau montați-l pe un stativ **26** (accesoriu).

Lucrul cu stativ: Aliniați raza laser la înălțimea dorită. Transferați resp. verificați înălțimea în locul vizat.

Lucrul fără stativ: Determinați diferența de înălțime dintre raza laser și înălțimea punctului de referință cu ajutorul plăcii de măsurare **34**.

Transferați resp. verificați diferența de înălțime măsurată, în locul vizat.

### **Alinierea paralelă a razei de verticalizare/trasarea de unghiuri drepte (vezi figura C)**

Dacă trebuie marcate unghiuri drepte sau dacă urmează a fi aliniați pereți despărțitori, este necesar să aliniați astfel raza de verticalizare **9**, încât să devină paralelă cu o linie de reper (de ex. un perete).

În acest scop așezați instrumentul de măsurare în poziție verticală și poziționați-l astfel încât raza de verticalizare să aibă o traiectorie aproximativ paralelă cu linia de reper.

Pentru poziționarea exactă măsurați distanța dintre raza de verticalizare și linia de reper direct la aparatul de măsură cu ajutorul plăcii de măsurare **34**. Măsurați din nou distanța dintre raza de verticalizare și linia de reper la o depărtare cât mai mare posibilă de aparatul de măsură. Orientați astfel raza de verticalizare încât aceasta să se afle la aceeași distanță față de linia de reper ca la măsurarea efectuată direct la aparatul de măsură.

Unghiul drept la raza de verticalizare **9** este indicat prin raza laser variabilă **6**.

### **Indicarea planului perpendicular/vertical (vezi figura D)**

Pentru indicarea unui plan perpendicular resp. vertical așezați aparatul în poziție verticală. Dacă planul vertical trebuie să facă un unghi drept cu o linie de reper (de ex. peretele), atunci aliniați raza verticală **9** la această linie de reper.

Linia perpendiculară este indicată de raza laser variabilă **6**.

### **Lucrul fără receptor laser (vezi figura E)**

În cazul condițiilor favorabile de vizibilitate (mediu ambiant întunecat) și la distanțe scurte, puteți lucra fără receptor laser. Pentru o mai bună vizibilitate a razei laser selectați fie modul liniar fie modul punctiform și întoarceți manual capul rotativ **10** spre locul vizat.

### **Lucrul cu receptor laser (vezi figura F)**

În cazul condițiilor nefavorabile de vizibilitate (mediu ambiant luminos, radiații solare directe) și la distanțe mai mari, pentru mai bună localizare a razei laser, folosiți receptorul laser. Pentru lucrul cu receptorul laser selectați modul rotativ și viteza de rotație maximă.

### **Măsurare la distanțe mari (vezi figura G)**

Pentru măsurarea la distanțe mari trebuie folosit receptorul laser în scopul localizării razei laser. Pentru a reduce influențele perturbatoare, trebuie să amplasați întotdeauna aparatul de măsură în mijlocul suprafeței de lucru.

### **Lucrul în mediu exterior (vezi figura H)**

În mediul exterior trebuie să se folosească întotdeauna receptorul laser.

Pentru lucrul pe un teren nesigur montați aparatul de măsură pe stativul **26**. Activați funcția de avertizare asupra șocurilor, pentru a evita măsurătorile greșite în caz de alunecări de teren sau mișcări telurice.

## Interpretări corelate ale indicatoarelor

	Raza laser	Rotația laserului*	verde	roșu	verde	roșu
Conectare aparat de măsură (1 s autotest)			●		●	●
Nivelare sau renivelare	2x/s	○	2x/s			
Instrumentul de măsurare nivelat/gata de funcționare	●	●	●			
Depășire domeniu de autonivelare	2x/s	○		●		
Avertizarea asupra șocurilor activată					●	
Avertizarea asupra șocurilor declanșată	2x/s	○				2x/s
Tensiunea bateriei pentru funcționare ≤ 2 h						2x/s
Baterie descărcată	○	○				●

\* în modul liniar și rotativ

2x/s Frecvență de clipire (de două ori pe secundă)

● Funcționare continuă

○ Funcție oprită

## Întreținere și service

### Întreținere și curățare

Păstrați întotdeauna curate nivela laser rotativă și încărcătorul.

Nu cufundați în apă sau în alte lichide nivela laser rotativă și încărcătorul.

Ștergeți-l de murdărie cu o lavetă umedă, moale. Nu folosiți detergenți sau solvenți.

Curățați regulat nivela cu laser, în special zonele din jurul orificiului de ieșire al laserului și aveți grijă să nu lăsați scame.

Dacă, în ciuda procedurilor riguroase de fabricație și control nivela laser rotativă sau încărcătorul se va defecta totuși, reparația va fi executată numai la un centru autorizat de asistență tehnică și service post-vânzări pentru scule electrice Bosch. Nu deschideți singuri nivela laser rotativă și încărcătorul.

În caz de reclamații și comenzi de piese de schimb vă rugăm să specificați neapărat numărul de identificare compus din 10 cifre conform plăcuței indicatoare a tipului nivelei laser rotative resp. al încărcătorului.

### Serviciu de asistență tehnică post-vânzări și consultanță clienți

Serviciul nostru de asistență tehnică post-vânzări răspunde întrebărilor dumneavoastră privind întreținerea și repararea produsului dumneavoastră cât și privitor la piesele de schimb. Desene descompuse ale ansamblelor cât și informații privind piesele de schimb găsiți și la:

**www.bosch-pt.com**

Echipa de consultanță clienți Bosch răspunde cu plăcere la întrebările privind cumpărarea, utilizarea și reglarea produselor și accesoriilor lor.

#### România

Robert Bosch SRL  
 Bosch Service Center  
 Str. Horia Măcelariu Nr. 30-34,  
 013937 București  
 Tel. Service scule electrice: +40 (021) 4 05 75 40  
 Fax: +40 (021) 4 05 75 66  
 E-Mail: infoBSC@ro.bosch.com  
 Tel. Consultanță tehnică: +40 (021) 4 05 75 39  
 Fax: +40 (021) 4 05 75 66  
 E-Mail: infoBSC@ro.bosch.com  
 www.bosch-romania.ro

### Eliminare

Nivela laser rotativă, încărcătorul, accesoriile și ambalajele trebuie direcționate către o stație de reciclare ecologică.

Nu aruncați nivela laser rotativă, încărcătorul și acumulatorii/bateriile în gunoiul menajer!

#### Numai pentru țările UE:



Conform Directivei Europene 2002/96/CE, aparatele de măsură și încărcătoarele scoase din uz, precum și, conform Directivei Europene 2006/66/CE acumulatorii/bateriile defecte sau consumate

trebuie colectate separat și direcționate către o stație de reciclare ecologică.

#### Acumulatori/baterii:

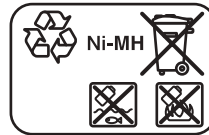

**Ni-MH:** Nichel-metal

Sub rezerva modificărilor.



## Указания за безопасна работа

### Ротационен лазер



За да работите безопасно и сигурно с измервателния уред, трябва да прочетете и да спазвате стриктно всички указания.

Никога не допускайте предупредителните табелки на измервателния уред да станат нечетими. **СЪХРАНЯВАЙТЕ ТЕЗИ УКАЗАНИЯ НА СИГУРНО МЯСТО.**

- ▶ **Внимание** – ако бъдат използвани различни от приведените тук приспособления за обслужване или настройване или ако се изпълняват други процедури, това може да Ви изложи на опасно облъчване.
- ▶ **Не използвайте очилата за наблюдаване на лазерния лъч като предпазни работни очила.** Тези очила служат за по-доброто наблюдаване на лазерния лъч, те не предпазват от него.
- ▶ **Не използвайте очилата за наблюдаване на лазерния лъч като слънчеви очила или докато участвате в уличното движение.** Очилата за наблюдаване на лазерния лъч не осигуряват защита от ултравиолетовите лъчи и ограничават възприемането на цветовете.
- ▶ **Допускайте измервателният уред да бъде ремонтиран само от квалифицирани техници и само с използване на оригинални резервни части.** С това се гарантира запазването на функциите, осигуряващи безопасността на измервателния уред.
- ▶ **Не работете с измервателния уред в среда с повишена опасност от експлозии, в която има леснозапалими течности, газове или прахове.** В измервателния уред могат да възникнат искри, които да възпламенят праха или парите.
- ▶ **Не отваряйте акумулаторната батерия.** Съществува опасност от късо съединение.



**Предпазвайте акумулаторната батерия от прегряване, също напр. и от продължително въздействие на**

**пряка слънчева светлина, от огън, от овлажняване и намокряне.** Съществува опасност от експлозия.

- ▶ **Когато не използвате акумулаторната батерия, я предпазвайте от допир с кламери, монети, ключове, пирони, винтове или други малки метални предмети, които могат да предизвикат късо съединение.** Късо съединение между клемите може да предизвика изгаряния или пожар.
- ▶ **При неправилно използване от акумулаторна батерия от нея може да изтече електролит.** Избягвайте контакта с него. Ако въпреки това на кожата Ви попадне електролит, изплакнете мястото обилно с вода. Ако електролит попадне в очите Ви, незабавно се обърнете за помощ към **очен лекар.** Електролитът може да предизвика изгаряния на кожата.
- ▶ **Зареждайте акумулаторната батерия само с посочените в това ръководство за експлоатация зарядни устройства.** За зарядно устройство, предназначено за работа с определен вид акумулаторни батерии, съществува опасност от възпламеняване, ако бъде използвано за зареждането на други акумулаторни батерии.
- ▶ **Използвайте само оригинални акумулаторни батерии, производство на Бош, с посоченото на табелката на Вашия измервателен инструмент номинално напрежение.** При използване на други акумулаторни батерии, напр. т. нар. «съвместими», преработени акумулаторни батерии или чужди продукти съществува опасност от нараняване и материални щети вследствие на експлозия на акумулаторните батерии.

### GRL 250 HV

- ▶ **Измервателният уред се доставя с предупредителна табелка на английски език (означен на изображението на измервателния уред на страницата с фигурите с номер 20).**



- ▶ **Преди пускане в експлоатация залепете върху английския текст включената в комплектовката лепенка на Вашия език.**
- ▶ **Не насочвайте лазерния лъч към хора или животни; не гледайте срещу лазерния лъч.** Този измервателен уред излъчва лазерни лъчи от клас 2 съгласно IEC 60825-1. С него можете да заслепите хора.
- ▶ **Не оставяйте деца без пряк надзор да работят с измервателния уред.** Могат неволно да заслепят други хора.

### GRL 300 HV/GRL 300 HVG

- ▶ Измервателният уред се доставя с две предупредителни табелки на английски език (означени на изображението на измервателния уред на страницата с фигурите с номера 20 и 21):

#### GRL 300 HV:



#### GRL 300 HVG:



#### GRL 300 HV/GRL 300 HVG:



- ▶ **Преди пускане в експлоатация залепете върху английския текст самозалепващите се етикети с текст на Вашия език. Етикетите са включени в комплектовката на електроинструмента.**

- ▶ **Не насочвайте лазерния лъч към хора или животни и самите Вие не гледайте срещу лазерния лъч.** Този измервателен уред генерира лазерен лъч от лазерен клас 3R съгласно IEC 60825-1. Директното гледане срещу лазерния лъч, – също и от голямо разстояние, – може да увреди очите.
- ▶ **Избягвайте отразяването на лазерния лъч от гладки повърхности като прозорци или огледала.** Повреждане на очите е възможно и от отразения лъч.
- ▶ **Измервателният уред трябва да бъде обслужван само от лица, които са запознати с начина на работа с лазерни уреди.** Съгласно EN 60825-1 към това между другото спада и познаване на биологичното въздействие на лазерния лъч върху окото и кожата, както и правилното прилагане на защитни средства за избягване на опасностите.
- ▶ **Поставяйте измервателния инструмент винаги така, че лазерните лъчи да преминават на голямо разстояние над или под височината на очите.** Така се намалява опасността от увреждане на очите.
- ▶ **Обозначавайте зоната, в която измервателния уред се ползва, с подходящи табелки, указващи наличието на лазерни лъчи.** Така предотвратявате навлизането в застрашената зона на външни лица.
- ▶ **Не съхранявайте измервателния уред на места, на които той ще е достъпен за необучени лица.** Лица, които не познават начина на работа с измервателния уред, могат да се наранят или да наранят други.
- ▶ **При използването на измервателни уреди от лазерен клас 3R съблюдавайте и евентуално приложими национални предписания.** Неспазването на тези предписания може да предизвика трудови злополуки.
- ▶ **Осигурявайте контрол или изолирайте зоната, в която се разпространяват лазерните лъчи.** Ограничаването на лазерните лъчи в контролирана зона предотвратява увреждане на очите на странични лица.

## Зарядно устройство



**Прочетете внимателно всички указания.** Неспазването на приведените по-долу указания може да доведе до токов удар, пожар и/или тежки травми.



**Предпазвайте зарядното устройство от дъжд и овлажняване.** Проникването на вода в зарядното устройство увеличава опасността от токов удар.

- ▶ **Не зареждайте със зарядното устройство чужди акумулаторни батерии.** Зарядното устройство е подходящо за зареждане само на акумулаторните батерии на Бош, които се използват в ротационния лазер. При зареждането на чужди акумулаторни батерии съществува опасност от пожар и експлозии.
- ▶ **Поддържайте зарядното устройство чисто.** Съществува опасност от възникване на токов удар вследствие на замърсяване на зарядното устройство.
- ▶ **Винаги преди употреба проверявайте зарядното устройство, хранящия кабел и щепсела. Не използвайте зарядното устройство в случай, че откриете повреди. Не отваряйте зарядното устройство, оставете ремонтите да бъдат извършвани само от квалифицирани техници и с оригинални резервни части.** Повреди на зарядното устройство, хранящия кабел или щепсела увеличават опасността от токов удар.
- ▶ **Не поставяйте зарядното устройство на леснозапалима повърхност (напр. хартия, текстил и др. п.) или в леснозапалима среда.** Съществува опасност от възникване на пожар вследствие на нагряването на устройството по време на зареждане.

- ▶ **При неправилно използване от акумулаторна батерия от нея може да изтече електролит. Избягвайте контакта с него. Ако въпреки това на кожата Ви попадне електролит, изплакнете мястото обилно с вода. Ако електролит попадне в очите Ви, незабавно се обърнете за помощ към очен лекар.** Електролитът може да предизвика изгаряния на кожата.
- ▶ **Внимавайте деца да не играят със зарядното устройство.**
- ▶ **Деца или лица с психически или физически увреждания трябва да ползват зарядното устройство само под надзор или ако са били обучени за работа с него.** Доброто обучение предотвратява грешки при работа с уреда и наранявания.

## Функционално описание

Моля, отворете разгъващата се страница с изображението на ротационния лазер и зарядното устройство и я оставете така, докато четете ръководството за експлоатация.

### Предназначение на уреда

#### Ротационен лазер

Измервателният уред е предназначен за определяне и проверка на строго хоризонтални строителни линии, вертикали, линии на подравняване и коти.

Измервателният уред е подходящ за работа на открито и в затворени помещения.

## 300 | Български

**Технически данни**

Ротационен лазер	GRL 250 HV Professional	GRL 300 HV Professional	GRL 300 HVG Professional
Каталожен номер	3 601 K61 60.	3 601 K61 50.	3 601 K61 70.
Работен диапазон (радиус) <sup>1)</sup>			
– без лазерен приемник, пригл.	30 m	30 m	50 m
– с лазерен приемник, пригл.	125 m	150 m	150 m
Точност на нивелиране <sup>1) 2)</sup>	±0,1 mm/m	±0,1 mm/m	±0,1 mm/m
Диапазон на автоматично нивелиране, типично	±8 % (±5°)	±8 % (±5°)	±8 % (±5°)
Време за автоматично нивелиране, типично	15 s	15 s	15 s
Скорост на въртене	150/300/600 min <sup>-1</sup>	150/300/600 min <sup>-1</sup>	150/300/600 min <sup>-1</sup>
Ъгъл на разходимост при линеен режим	10/25/50°	10/25/50°	10/25/50°
Работен температурен диапазон	-10 ... +50 °C	-10 ... +50 °C	0 ... +40 °C
Температурен диапазон за съхраняване	-20 ... +70 °C	-20 ... +70 °C	-20 ... +70 °C
Относителна влажност на въздуха, макс.	90 %	90 %	90 %
Клас лазер	2	3R	3R
Тип лазер	635 nm, <1 mW	635 nm, <5 mW	532 nm, <5 mW
Ø Лазерен лъч, при изходящия отвор, пригл. <sup>1)</sup>	5 mm	5 mm	5 mm
Резбови отвор за монтиране към статив (хоризонтален)	5/8"-11	5/8"-11	5/8"-11
Акумулаторни батерии (NiMH)	2 x 1,2 V HR20 (D) (9 Ah)	2 x 1,2 V HR20 (D) (9 Ah)	2 x 1,2 V HR20 (D) (9 Ah)
Батерии (алкално-манганови)	2 x 1,5 V LR20 (D)	2 x 1,5 V LR20 (D)	2 x 1,5 V LR20 (D)
Продължителност на работа, пригл.			
– Акумулаторни батерии (NiMH)	40 h	30 h	20 h
– Батерии (алкално-манганови)	60 h	50 h	30 h
Маса съгласно EPTA-Procedure 01/2003	1,8 kg	1,8 kg	1,8 kg
Габаритни размери	190 x 180 x 170 mm	190 x 180 x 170 mm	190 x 180 x 170 mm
Вид защита	IP 54 (защитен от проникване на прах и на вода при напръскване)	IP 54 (защитен от проникване на прах и на вода при напръскване)	IP 54 (защитен от проникване на прах и на вода при напръскване)

1) при 20 °C

2) успоредно на осите

Моля, обърнете внимание на каталожния номер на табелката на измервателния уред, търговските наименования могат в някои случаи да бъдат променени.

За еднозначното идентифициране на Вашия измервателен уред служи серийният номер **19** на табелката му.

**Зарядно устройство**

Каталожен номер		2 610 A13 782
Номинално напрежение	V~	100–240
Честота	Hz	50/60
Зарядно напрежение	V=	7,5
Заряден ток	A	1,0
Допустим температурен диапазон на зареждане	°C	0–45
Време за зареждане	h	14
Брой на клетките в акумулаторната батерия		2
Номинално напрежение (Акумулаторни батерии)	V=	2 x 1,2
Маса съгласно EPTA-Procedure 01/2003	kg	0,2
Клас на защита		□/II

**Изобразени елементи**

Номерирането на изобразените компоненти се отнася до изображението на ротационния лазер и зарядното устройство на страницата с фигурите.

- 1 Светодиод шокос датчик
- 2 Бутон за включване/изключване на антишоковата система
- 3 Дисплей на системата за автоматично нивелиране
- 4 Бутон за включване/изключване на ротационния лазер
- 5 Бутон за ротационен режим и избор на скоростта на въртене
- 6 Движещ се лазерен лъч
- 7 Приемна леща за дистанционното управление
- 8 Отвор за изходящия лазерен лъч
- 9 Вертикален лъч
- 10 Въртяща се глава
- 11 Бутон за линеен режим и избор на дължината на линията
- 12 Светодиод за степента на зареденост на акумулаторната батерия
- 13 Пакет акумулаторни батерии\*
- 14 Гнездо за батериите
- 15 Ръкохватка за застопоряване на гнездото за батерии
- 16 Ръкохватка за застопоряване на акумулаторната батерия\*

- 17 Кулпунг за щекера на зарядното устройство\*
- 18 Резбови отвор 5/8" за монтиране към статив
- 19 Сериен номер
- 20 Предупредителна табелка за лазерния лъч
- 21 Предупредителна табелка на отвора за лазерния лъч (GRL 300 HV/GRL 300 HVG)
- 22 Зарядно устройство\*
- 23 Щепсел на зарядното устройство\*
- 24 Контактен щекер\*
- 25 Дистанционно управление\*
- 26 Статив\*
- 27 Измервателна летва за строителни лазери\*
- 28 Лазерен приемник\*
- 29 Очила за наблюдаване на лазерния лъч\*
- 30 Приспособление за захващане към стена/модул за подравняване\*
- 31 Застопоряващ винт на стойката за стена\*
- 32 Винт на приспособлението за насочване\*
- 33 Винт с резба 5/8" на приспособлението за захващане към стена\*
- 34 Измервателна плочка с поставка\*
- 35 Измервателна плочка за таван\*
- 36 Куфар

\* Изобразените на фигурите или описани в ръководството за експлоатация допълнителни приспособления не са включени в окомплектовката.

## Монтиране

### Захранване на ротационния лазер

#### Работа с батерии/акумулаторни батерии

За работа с измервателния уред се препоръчва използването на алкално-манганови батерии или на акумулаторни батерии.

За отваряне на гнездото на батериите **14** завъртете ръкохватката **15** до позиция  и издърпайте гнездото на батериите навън.

При поставяне на батериите внимавайте за правилната им полярност, изобразена на фигурата на капака на гнездото за батерии. Винаги заменяйте всички батерии едновременно. Използвайте само батерии от един и същ производител и с еднакъв капацитет.

Затворете гнездото на батериите **14** и завъртете ръкохватката **15** до позиция .

Ако сте поставили батериите неправилно, измервателният уред не може да бъде включен. Поставете батериите с правилната полярност.

- ▶ **Ако продължително време няма да използвате уреда, изваждайте батериите от него.** При продължително съхраняване батериите могат да протекат и да се саморазредят.

#### Работа с акумулаторна батерия

Преди първото включване заредете акумулаторната батерия **13**. Акумулаторната батерия може да бъде заредена само със специално предназначено зарядно устройство **22**.

- ▶ **Внимавайте за напрежението на захранващата мрежа!** Напрежението на захранващата мрежа трябва да съответства на данните, написани на табелката на зарядното устройство. Зарядни устройства, обозначени с 230 V, могат да бъдат захранвани и с 220 V.

Поставете щепсела **23**, подходящ за Вашата захранваща мрежа, на зарядното устройство **22**; щепселът трябва да влезне с прещракване. Вкарайте щекера **24** на зарядното устройство в конектора **17** на акумулаторната батерия. Включете зарядното устройство в захранващата мрежа. Зареждането на празна аку-

мулаторна батерия трае прилб. 14 часа. Зарядното устройство и акумулаторната батерия имат вградена защита срещу презареждане.

Нова или неизползвана продължително време акумулаторна батерия достига пълния си капацитет едва след прилб. 5 цикъла на зареждане и разреждане.

Не зареждайте акумулаторната батерия **13** след всяко използване, в противен случай капацитетът ѝ се намалява значително. Зареждайте акумулаторната батерия само когато светодиодът **12** мига или свети непрекъснато.

Съществено съкратено време на работа на акумулаторните батерии указва, че са изхабени и трябва да бъдат заменени.

Ако пакетът акумулаторни батерии е изтощен, можете да използвате измервателния уред и с помощта на зарядното устройство **22**, когато то е включено към захранващата мрежа. Изключете измервателния уред, заредете пакета акумулаторни батерии прилб. 10 минути, след това включете измервателния уред и работете с включеното зарядно устройство.

За смяна на акумулаторната батерия **13** завъртете ръкохватката **16** до позиция  и издърпайте акумулаторната батерия **13** навън.

Поставете нова акумулаторна батерия и завъртете ръкохватката **16** до позиция .

- ▶ **Ако няма да използвате измервателния уред продължително време, извадете акумулаторната батерия.** При продължително съхраняване акумулаторните батерии могат да кородират или да се саморазредят.

#### Светодиод за степента на зареденост на акумулаторната батерия

От момента, в който светодиодът **12** започне да мига, измервателният уред може да работи със съответната акумулаторна батерия още прилб. 2 часа.

Когато светодиодът **12** започне да свети с непрекъсната червена светлина, не е възможна по-нататъшна работа с измервателния уред. След прилб. 1 минута измервателният уред се изключва автоматично.

## Работа с уреда

### Включване на ротационния лазер

- ▶ **Предпазвайте измервателния прибор от овлажняване и директно попадане на слънчеви лъчи.**
- ▶ **Не излагайте измервателния уред на екстремни температури или резки температурни промени.** Напр. не го оставяйте продължително време в автомобил. При големи температурни разлики оставяйте измервателният уред да се темперира, преди да го включите. При екстремни температури или големи температурни разлики точността на измервателния уред може да се влоши.
- ▶ **Избягвайте силни удари на измервателния уред; предпазвайте го от падане.** След силни механични въздействия върху измервателния уред, преди да продължите работа с него, трябва да извършите проверка на точността му (вижте «Точност на нивелиране на ротационния лазер», страница 305).

### Поставяне на измервателния уред в работна позиция

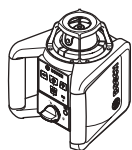

Хоризонтално  
положение

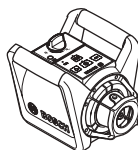

Вертикално  
положение

Поставете измервателния уред на стабилна основа в хоризонтално или вертикално положение, монтирайте го на статив **26** или на приспособление за захващане към стена **30** с модул за подравняване.

Поради голямата точност на нивелиране уредът реагира изключително чувствително на вибрации и промяна на положението. Затова внимавайте да го поставите стабилно, за да избегнете прекъсване на работа за допълнително нивелиране.

### Включване и изключване

- ▶ **Не насочвайте лазерния лъч към хора или животни (особено на височина на очите им); не гледайте срещу лазерния лъч (не го правете дори и от голямо разстояние).** Веднага след включване измервателният уред излъчва отвесния лъч **9** и променливия лъч **6**.

За **включване** на измервателния уред натиснете бутона **4**. Светодиодите **1**, **3** и **12** светват краткотрайно. Веднага след това започва автоматичното самонивелиране на измервателния уред. По време на нивелирането светодиодът мига **3** със зелена светлина, а лазерът мига в точков режим.

Когато светодиодът **3** започне да свети с непрекъсната зелена светлина и се включи непрекъснат лазерен лъч, процесът на автоматично нивелиране е приключил. След приключване на нивелирането измервателният уред се включва автоматично в режим на въртене.

С бутоните за превключване на режимите на работа **5** и **11** можете да смените режима на работа още по време на процеса на автоматично нивелиране (вижте «Режими на работа на ротационния лазер», страница 304). В такъв случай след приключване на нивелирането измервателният уред се включва в избрания режим на работа.

За **изключване** на измервателния уред натиснете отново бутона **4**.

- ▶ **Не оставяйте уреда включен без надзор; след като приключите работа, го изключвайте.** Други лица могат да бъдат заслепени от лазерния лъч.

С оглед предпазване на батериите от изтощаване, ако измервателният уред е в продължение на повече от 2 часа извън диапазона на автоматично нивелиране или ако антишоковата система (вижте «Автоматично нивелиране на ротационния лазер», страница 305) се е задействала преди повече от 2 часа, измервателният уред се изключва автоматично. Поставете го в нова позиция и го включете повторно.

## Режими на работа на ротационния лазер

### Общ преглед

И трите режима на работа могат да бъдат включени както в хоризонтално, така и във вертикално положение на измервателния уред.



#### Ротационен режим

Режимът на въртене се препоръчва при използване на лазерния приемник. Можете да избирате между различни скорости на въртене.

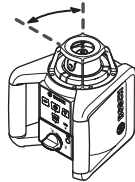

#### Линеен режим

В този режим на работа променливият лъч се движи в рамките на определен ъгъл. Така се подобрява видимостта му в сравнение с ротационния режим. Можете да регулирате ъгъла на разходимост на лазерния лъч.

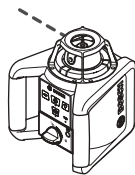

#### Точков режим

В този режим се постига най-добра видимост на лазерния лъч. Той служи напр. за лесното пренасяне на коти или за проверката на линии на подравняване.

#### Ротационен режим (150/300/600 min<sup>-1</sup>)

След включване измервателният уред автоматично се установява в ротационен режим със средна скорост на въртене.

За смяна на режима от линейен към ротационен натиснете бутона за ротационен режим **5**. Ротационният режим се включва със средна скорост на въртене.

За промяна на скоростта на въртене натиснете повторно бутона за ротационен режим **5**, докато се установи желаната от Вас скорост на въртене.

При работа с лазерния приемник трябва да установите най-високата скорост на въртене. При работа без лазерен приемник намалете скоростта на въртене, за да подобрите видимостта на лазерния лъч, и използвайте очила за наблюдаване на лазерния лъч **29**.

#### Линеен режим, точков режим (10°/25°/50°, 0°)

За смяна в линейен или в точков режим натиснете бутона за линейен режим **11**. Измервателният уред се включва в линейен режим с най-малкия ъгъл на разходимост.

За смяна на ъгъла на разходимост натиснете отново бутона за линейен режим **11**. Ъгълът на разходимост се увеличава с 2 степени, като същевременно с всяка стъпка се увеличава и скоростта на въртене. При натискане на бутона за линейен режим **11** след кратко вибриране измервателният уред се установява в точков режим. Следващото натискане на бутона **11** води отново до избор на линейен режим с най-малкия ъгъл на разходимост.

**Упътване:** Поради наличието на инертност лазерът може да излиза незначително извън крайните точки на лазерната линия.

За позициониране на лазерната линия, респ. на лазерната точка в равнината на въртене завъртете главата на уреда **10** ръчно до желаната позиция или използвайте дистанционното управление **25**.

#### Завъртане на равнината на въртене при вертикално положение на уреда

При вертикално положение на измервателния уред можете да завъртите лазерната точка, лазерната линия или равнината на въртене около вертикална ос с помощта на дистанционното управление **25**. За целта прочетете ръководството за употреба на дистанционното управление Включване на лазерния приемник.



## Автоматично нивелиране на ротационния лазер

### Общ преглед

При включване измервателният уред автоматично разпознава дали е в хоризонтално или вертикално положение. За смяна между хоризонтално и вертикално положение изключете уреда, поставете го в новото положение и след това го включете отново.

След включване измервателният уред проверява дали е в хоризонтално, респ. вертикално положение и компенсира отклонения в рамките на диапазона за автоматично нивелиране от прибл. 8 % (5°).

Ако при включване или след промяна на положението на измервателния уред той е под наклон, по-голям от 8 %, автоматичното нивелиране не е възможно. В такъв случай въртенето спира, лазерът започва да мига, а светодиодът за автоматично нивелиране **3** свети с непрекъснатата червена светлина. Променете позицията на измервателния уред и изчакайте автоматичното му нивелиране. Ако позицията на измервателния уред не бъде променена, след 2 min се изключва лазерния лъч, а след 2 часа – измервателния уред.

Когато измервателният уред се нивелиран автоматично, той следи постоянно хоризонталното си, респ. вертикално положение. При промяна автоматично се включва повторно нивелиране. За предотвратяване на грешни измервания по време на нивелирането въртенето се спира, лазерният лъч започва да мига, а светодиодът **3** мига със зелена светлина.



### Антишокова система

Измервателният уред има антишокова система, която спира нивелирането по време на промяна на положението, респ. при друсане или вибрации на измервателния уред, с което предотвратява грешки при измерването.

За **включване** на антишоковата система натиснете бутона **2**. Светодиодът **1** започва да свети с непрекъснатата зелена светлина и след 30 секунди антишоковата система се активира.

Ако при промяна на положението на измервателния уред се излезе извън диапазона на автоматичното му нивелиране или ако бъдат регистрирани силни вибрации, антишоковата система се задейства: въртенето се спира, лазерният лъч започва да мига, светодиодът за нивелиране **3** изгасва и светодиодът на антишоковата система **1** започва да свети с червена светлина. Текущият режим на работа се запазва.

При задействана антишокова система натиснете бутона **2**. Това нулира антишоковата система и процесът на автоматично нивелиране се стартира отново. Когато нивелирането приключи (светодиодът **3** започне да свети с непрекъснатата зелена светлина), измервателният уред се включва в запазения режим на работа. След това проверете височината на лазерния лъч и при необходимост я коригирайте.

Ако при активирана антишокова система тя не бъде нулирана чрез натискане на бутона **2**, след 2 min лазерният лъч се изключва, а след 2 часа – съответно измервателният уред.

За **изключване** на антишоковата система натиснете бутона **2** еднократно, респ. при активирана антишокова система (светодиодът **1** мига червено) – два пъти. При изключена антишокова система светодиодът **1** изгасва.

## Точност на нивелиране на ротационния лазер

### Фактори, влияещи на точността

Най-голямо влияние върху точността има околната температура. Особено силно отклонение на лазерния лъч предизвикват големи температурни разлики от пода нагоре.

Отклоненията стават забележими на разстояния, по-големи от 20 m и на разстояния от порядъка на 100 m могат да станат два до четири пъти по-големи спрямо отклонението на 20 m.

Тъй като температурните разлики са най-силни в близост до пода, при разстояния над 20 m трябва задължително да монтирате измервателния уред на статив. Освен това при възможност винаги поставяйте измервателния уред в средата на работната площ.

### Проверка на точността на измервателния уред

Наред с външните влияния отклонения на резултатите могат да предизвикат и причини, свързани с уреда (напр. ако бъде изтърван или претърпи силни удари). Затова винаги преди започване на работа проверявайте точността му.

За проверката се нуждаете от свободна отсечка с дължина от прикл. 20 m на твърда основа между две стени А и В. При хоризонтално положение на измервателния уред трябва да извършите измерване със завъртане спрямо двете оси X и Y (за всяка ос съответно положително и отрицателно) (4 отделни измервания).

- Монтирайте измервателния уред на статив **26** (допълнително приспособление) в хоризонтално положение в близост до стената А или го поставете на твърда равна основа. Включете измервателния уред.

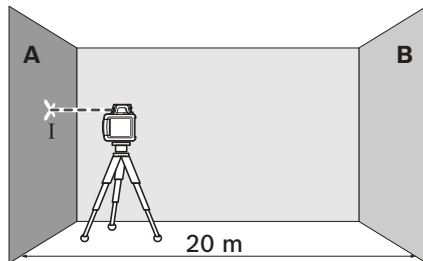

- След приключване на нивелирането насочете лазерния лъч в точков режим към близката стена А. Маркирайте центъра на петното на лазерния лъч на стената (точка I).

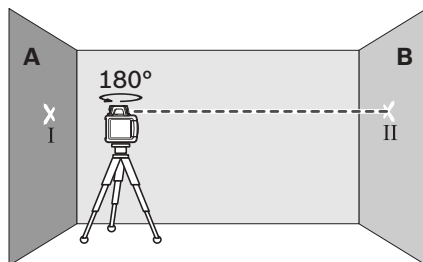

- Завъртете измервателния уред на 180°, изчакайте го да се нивелира и маркирайте центъра на петното на лазерния лъч на срещуположната стена В (точка II).

- Поставете измервателния уред – без да го завъртате – в близост до стената В, включете го и изчакайте да се нивелира.

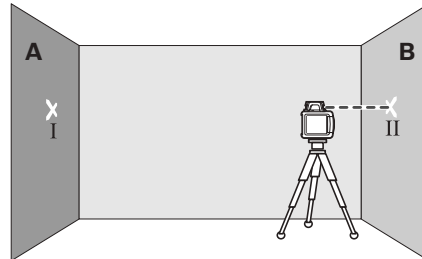

- Подравнете лазерния лъч по височина така (с помощта на статива или чрез подлагане), че центърът на петното му върху стената В да съвпада точно с направената преди това маркирана точка II.

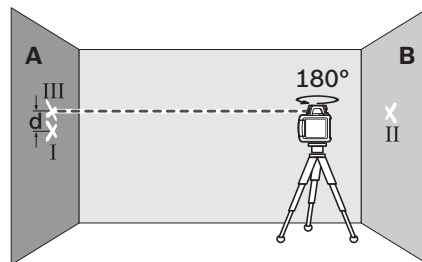

- Завъртете измервателния уред на 180°, без да променяте височината. Изчакайте го да се нивелира и маркирайте центъра на лазерния лъч на стената А (точка III). При това внимавайте точка III да е по възможност вертикално над, респ. под точка I.
- Разликата във височините **d** на двете маркирани точки I и III на стената А дава действителното отклонение на измервателния уред спрямо съответната ос.

Повторете процеса на проверка за другите три оси. За целта преди всяка проверка завъртайте измервателния уред на 90°.

На дължина на измерване  $2 \times 20 \text{ m} = 40 \text{ m}$  максимално допустимото отклонение е:

$40 \text{ m} \times \pm 0,1 \text{ mm/m} = \pm 4 \text{ mm}$ .  
Следователно разликата **d** между точките I и III при всяко от четирите измервания не трябва да надвишава 4 mm.

Ако при някоя от четирите проверки отклонението е по-голямо, трябва да занесете измервателния уред за проверка в оторизиран сервис за електроинструменти на Бош.

### Указания за работа

- ▶ **Когато маркирате, отбелязвайте винаги само центъра на лазерното петно.** Големината на лазерното петно се променя с разстоянието.

### Очила за наблюдаване на лазерния лъч (допълнително приспособление)

Очилата за наблюдаване на лазерния лъч филтрират околната светлина. Така червената светлина на лазерния лъч се възприема по-лесно от окоето.

- ▶ **Не използвайте очилата за наблюдаване на лазерния лъч като предпазни работни очила.** Тези очила служат за по-доброто наблюдаване на лазерния лъч, те не предпазват от него.
- ▶ **Не използвайте очилата за наблюдаване на лазерния лъч като слънчеви очила или докато участвате в уличното движение.** Очилата за наблюдаване на лазерния лъч не осигуряват защита от ултравиолетовите лъчи и ограничават възприемането на цветовете.

### Работа с лазерен приемник (допълнително приспособление)

При неблагоприятни светлинни условия (светла среда, преки слънчеви лъчи) и на големи разстояния използвайте лазерния приемник **28** за по-добро откриване на лазерния лъч.

При работа с лазерния приемник изберете ротационен режим с най-високата скорост на въртене.

За начина на работа с лазерния приемник прочетете и спазвайте указанията в неговото ръководство за експлоатация.

### Работа с дистанционното управление (допълнително приспособление)

При натискане на бутоните за управление на лазерния лъч е възможно положението на уреда да бъде неволно променено, така че въртенето да бъде спряно за малко. Този ефект се избягва с използване на устройството за дистанционно управление **25**.

Сензорите за сигнала на дистанционното управление **7** са разположени от трите страни на измервателния уред, един от тях над дисплея на предната страна.

### Работа със статив (допълнително приспособление)

Измервателният уред има резбови отвор  $5/8''$  за монтиране в хоризонтално положение към статив. Поставете отвора на уреда **18** върху статива и го затегнете с винта  $5/8''$  на статива.

При използване на статив **26** с разграфена скала можете да отчитате и настройвате отместването по височина непосредствено.

### Работа с приспособлението за захващане към стена и модула за насочване (допълнително приспособление) (вижте фиг. А)

След включване измервателният уред проверява дали е в хоризонтално, респ. вертикално положение и компенсира отклонения в рамките на диапазона за автоматично нивелиране от прилб. **30**. За целта навийте винта  $5/8''$  **33** на стойката за стена **18** в отвора за монтиране към статив на измервателния уред.

Захващане към стена: захващането към стена се препоръчва напр. при извършване на дейности, за които се изисква височина, по-голяма от максималната на статив, при работа на нестабилна основа или при липса на статив. За целта захранете приспособлението за захващане към стена **30** с монтиран измервателен уред по възможност перпендикулярно спрямо стената.

За монтиране към стената можете да захванете стойката **30** с винта **31** към летва с максимална широчина 8 mm, или да я окачите на две куки.

Монтиране на статив: можете да монтирате приспособлението за захващане на стена **30** също и към статив с помощта на резбовия отвор от задната му страна. Този начин на захващане се препоръчва особено ако равнината на въртене трябва да бъде подравнена спрямо дадена линия.

С помощта на приспособлението за насочване можете да изместите монтирания измервателен уред във вертикално направление (при захващане към стена), респ. хоризонтално направление (при монтиране на статив) в диапазон от прибл. 16 cm. За целта развийте винта **32** на приспособлението за насочване, изместете измервателния уред до желаната позиция и отново затегнете винта **32**.

#### Работа с плочката за таван (вижте фиг. А)

Плочката за таван **35** може да бъде използвана напр. лесното подравняване по височина на окачени тавани. Захванете плочката за таван с магнитния държач напр. към трегер.

Отразяващата половина на плочката за таван подобрява видимостта на лазерния лъч при неблагоприятни условия, през прозрачната половина лазерният лъч може да бъде наблюдаван и отзад.

#### Работа с мерителната плочка (допълнително приспособление)

С помощта на мерителната плочка **34** можете да пренесете лазерния маркер на пода, респ. височината на лазерния лъч на стената.

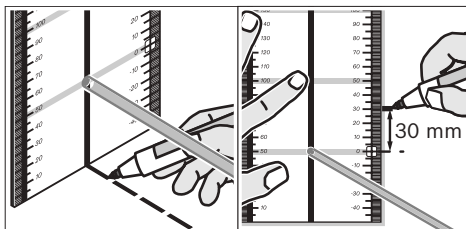

С помощта на нулевото поле и скалата можете да измерите отклонението спрямо желаната височина и лесно да го нанесете на друго място. С това отпада необходимостта от прецизно настройване на измервателния уред на височината, която трябва да нанесете.

Мерителната плочка **34** има отразяващо покритие, което подобрява видимостта на лазерния лъч на голямо разстояние, респ. при силна слънчева светлина. Усилването на яркостта на лазерния лъч може да се забележи само ако наблюдавате мерителната плочка по направление, успоредно на лазерния лъч.

#### Работа с измервателна летва (допълнително приспособление) (вижте фигура Н)

За проверка на равнинност или за маркирането на наклони се препоръчва използването с ротационния лазер на измервателна летва **27**.

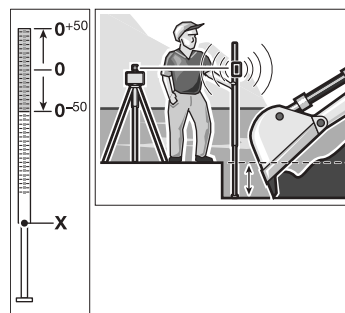

В горния край на мерителната летва **27** разграфена относителна скала ( $\pm 50$  cm). Нулевата ѝ височина можете да установите с изместване на долния ѝ край. Така могат да бъдат отчитани непосредствено отклонения от номиналната височина.

#### Примери

##### Пренасяне/проверка на коти (вижте фиг. В)

Поставете измервателния уред в хоризонтално положение на стабилна основа или го монтирайте на статив **26** (допълнително приспособление).

Работа със статив: Поставете измервателния уред така, че лазерният лъч да е на желаната височина. Пренесете, респ. проверете височината във втората точка.

Работа без статив: Определете разликата по височина между лазерния лъч и референтната точка с помощта на измервателната плочка **34**. Пренесете, респ. проверете височината във втората точка.

### Успоредно ориентиране на отвесния лъч/маркиране на прави ъгли (вижте фиг. С)

Ако трябва да бъдат нанасяни прави ъгли или да бъдат разчертавани междинни стени, трябва да насочите вертикалния лъч **9** успоредно, т. е. на равно разстояние от отправна линия (напр. стена).

За целта поставете измервателния уред във вертикално положение и го ориентирайте така, че вертикалният лъч да преминава приблизително успоредно спрямо отправната линия.

За точното позициониране измерете с помощта на плочката **34** непосредствено разстоянието между отвесния лъч и отправната линия и измервателния уред. Измерете разстоянието между отвесния лъч и отправната линия отново на възможно по-голямо разстояние от измервателния уред. Насочете отвесния лъч така, че да е на същото разстояние от отправната линия, на което е при измерването до измервателния уред.

Перпендикулярното рамо спрямо отвесния лъч **9** се указва чрез променливия лазерен лъч **6**.

### Маркиране на перпендикулярна/вертикална равнина (вижте фиг. D)

За маркирането на перпендикулярна, респ. вертикална равнина поставете измервателния уред вертикално. Ако вертикалната равнина е разположена перпендикулярно на отправна линия (напр. ръб на стена), ориентирайте отвесния лъч **9** успоредно на тази отправна линия.

Перпендикулярът се указва от променливия лазерен лъч **6**.

### Работа без лазерен приемник (вижте фиг. E)

При благоприятни светлинни условия (напр. тъмна работна среда) и на къси разстояния можете да работите и без лазерния приемник. За по-добрата видимост на лазерния лъч изберете или линеен режим, или точков режим и насочете ръчно въртящата се глава **10** на измервателния уред към точката, до която ще мерите.

### Работа с лазерен приемник (вижте фигура F)

При неблагоприятни светлинни условия (светла работна среда, пряка слънчева светлина) и на големи разстояния за по-лесното определяне на позицията на лазерния лъч използвайте лазерния приемник. При работа с лазерния приемник изберете ротационен режим с най-високата скорост на въртене.

### Измерване на големи разстояния (вижте фигура G)

При измерване на големи разстояния за определяне на позицията на лазерния лъч трябва да се използва лазерния приемник. За да намалите влиянието на смущаващи фактори, винаги поставяйте измервателния уред на статив приблизително по средата на работната площ.

### Работа на открито (вижте фигура H)

При работа на открито винаги трябва да се използва лазерния приемник.

При работа на нестабилна основа монтирайте измервателния уред на статива **26**. Включете антишоковата система, за да предотвратите грешни измервания при промяна в позицията на основата и при силни вибрации.

## Преглед на символите

	Лазерен лъч	Въртене на лазера*	зеле- но	чер- вено	зеле- но	чер- вено
Включване на измервателния уред (1 секунда автотест)			●		●	●
Нивелиране (първоначално или допълнително)	2x/s	○	2x/s			
Измервателният уред е нивелиран/готов за работа	●	●	●			
Диапазонът на автоматично нивелиране е надхвърлен	2x/s	○		●		
Антишоковата система включена					●	
Антишоковата система задействана	2x/s	○				2x/s
Капацитет на батериите за ≤2 часа работа						2x/s
Батериите са изтощени	○	○				●

\* при линейен и ротационен режим

2x/s Честота на мигане (2 пъти в секунда)

● Режим на непрекъсната работа

○ Функцията е изключена

## Поддържане и сервиз

### Поддържане и почистване

Поддържайте ротационния лазер и зарядното устройство винаги чисти.

Не потапяйте ротационния лазер и зарядното устройство във вода или в други течности.

Избърсвайте замърсяванията с мека, леко на влажнена кърпа. Не използвайте почистващи препарати или разтворители.

На ротационния лазер редовно почиствайте специално повърхностите на изходящите отвори на лазерните лъчи и внимавайте да не остават власинки.

Ако въпреки прецизното производство и внимателно изпитване ротационният лазер и/или зарядното устройство ремонтът трябва да се извърши в оторизиран сервиз за електроинструменти на Бош. Не е се опитвайте сами да отваряте ротационния лазер и зарядното устройство.

Винаги, когато се обръщате с въпроси към представители на Бош, посочвайте 10-цифрения каталожен номер, изписан на табелката на ротационния лазер, респ. на зарядното устройство.

### Сервиз и консултации

Сервизът ще отговори на въпросите Ви относно ремонти и поддръжка на закупения от Вас продукт, както и относно резервни части. Монтажни чертежи и информация за резервни части можете да намерите също и на

**www.bosch-pt.com**

Екипът от консултанти на Бош ще Ви помогне с удоволствие при въпроси относно закупуване, приложение и възможности за настройване на различни продукти от производствената гама на Бош и допълнителни приспособления за тях.

### Роберт Бош ЕООД – България

Бош Сервиз Център  
Гаранционни и извънгаранционни ремонти  
ул. Сребърна № 3–9  
1907 София  
Тел.: +359 (02) 962 5302  
Тел.: +359 (02) 962 5427  
Тел.: +359 (02) 962 5295  
Факс: +359 (02) 62 46 49  
www.bosch.bg

### Бракуване

Ротационният лазер, зарядното устройство, допълнителните приспособления и опаковките трябва да бъдат предавани за вторична преработка на съдържащите се в тях суровини.

Не изхвърляйте ротационния лазер, зарядното устройство и акумулаторните или обикновени батерии при битовите отпадъци!

### Само за страни от ЕС:



Съгласно Европейска директива 2002/96/ЕО относно излязла от употреба електрическа и електронна апаратура и съгласно Европейска директива 2006/66/ЕО акумулаторни или

обикновени батерии, които не могат да се използват повече, трябва да се събират отделно и да бъдат подлагани на подходяща преработка за оползотворяване на съдържащите се в тях суровини.

### Акумулаторни или обикновени батерии:

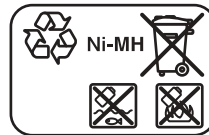

**Ni-MH:** никел-металхидрид

Правата за изменения запазени.

## Uputstva o sigurnosti

### Rotacioni laser



Sva uputstva se moraju čitati i pazite na njih, da bi sa mernim alatom radili bez opasnosti i sigurno. Neka Vam tablice sa upozorenjem na mernom alatu budu uvek čitljive. **ČUVAJTE OVA UPUTSTVA DOBRO.**

- ▶ **Oprez – ako se koriste drugi uređaji za rad ili podešavanje od onih koji su ovdje navedeni, ili izvode drugi postupci, može ovo voditi eksplozijama sa zračenjem.**
- ▶ **Ne koristite laserske naočare za posmatranje kao zaštitne naočare.** Laserske naočare za posmatranje služe za bolje prepoznavanje laserskog zraka, one ne štite od laserskog zračenja.
- ▶ **Ne upotrebljavajte laserske naočare za posmatranje kao naočare za sunce ili u putnom saobraćaju.** Laserske naočare za posmatranje ne pružaju punu UV zaštitu i smanjuju opažanje boja.
- ▶ **Neka Vam merni alat popravlja stručno osoblje i samo sa originalnim rezervnim delovima.** Time se obezbeđuje, da sigurnost mernog alata ostaje sačuvana.
- ▶ **Ne radite sa mernim alatom u okolini gde postoji opasnost od eksplozija, u kojoj se nalaze zapaljive tečnosti, gasovi ili prašine.** U mernom alatu se mogu proizvesti varnice, koje bi zapalile prašinu ili isparenja.
- ▶ **Ne otvarajte Akku-Pack.** Postoji opasnost kratkog spoja.
  -  **Zaštitite akumulatorski paket od toplote, na primer i od trajnog sunčevog zračenja, vatre, vode i vlage.** Postoji opasnost od eksplozije.
- ▶ **Držite nekorišćeni Akku-Pack dalje od kancelarijskih spajalica, novčića, ključeva, eksera, zavrtnja ili drugih malih metalnih predmeta, koji mogu prouzrokovati premošćavanje kontakata.** Kratak spoj između kontakata akumulatora može imati za posledicu opekotine ili požar.

- ▶ **Kod pogrešne primene može tečnost da izađe iz akku. Izbegavajte kontakt sa njom. Kod slučajnog kontakta isperite sa vodom. Ako tečnost dospe u oči, iskoristite i dodatnu lekarsku pomoć.** Tečnost baterije koja izlazi može voditi nadražajima kože ili opekotinama.
- ▶ **Punite Akku-Pack samo sa uređajem za punjenje koje je navedeno u uputstvu za rad.** Za neki uređaj za punjenje, koji je pogodan za određenu vrstu akumulatora, postoji opasnost od požara, ako ga upotrebljavate sa drugim akumulatorima.
- ▶ **Upotrebljavajte samo originalne Bosch-akumulatorske pakete sa naponom navedenim na tipskoj tablici mernog alata.** Pri upotrebi drugih akumulatorskih paketa, na primer imitacija, doradjenih akumulatorskih paketa ili stranih fabrikata postoji opasnost od povreda ili oštećenja predmeta usled akumulatorskog paketa koji može eksplodirati.

### GRL 250 HV

- ▶ **Merni alat se isporučuje sa tablicom i opomenom na engleskom jeziku (na prikazu mernog alata na grafičkoj strani označeno sa brojem 20).**



- ▶ **Prelepите engleski tekst tablice sa opomenom pre prvog puštanja u rad sa isporučenom nalepnicom na Vašem jeziku.**
- ▶ **Ne upravljajte laserski zrak na osobe ili životinje i ne gledajte sami u laserski zrak.** Ovaj merni alat proizvodi lasersko zračenje klase lasera 2 prema IEC 60825-1. Na taj način možete zaslepiti osobe.
- ▶ **Ne dopuštajte deci korišćenje mernog alata sa laserom bez nadzora.** Oni bi mogli nenamerno zaslepiti osoblje.



**GRL 300 HV/GRL 300 HVG**

- ▶ **Merni alat se isporučuje sa dve tablice sa opomenom na engleskom jeziku (u prikazu mernog alata na grafičkoj strani označeni sa brojem r 20 i 21):**

**GRL 300 HV:****GRL 300 HVG:****GRL 300 HV/GRL 300 HVG:**

- ▶ **Prelepите engleski tekst tablice sa upozorenjem pre prvog puštanja u rad sa odgovarajućim nalepnicama na Vašem jeziku zemlje. Nalepnice dobijate zajedno sa mernim alatom.**
- ▶ **Ne usmeravajte laserski zrak na osobe ili životinje i ne gledajte sami u laserski zrak.** Ovaj merni alat proizvodi lasersko zračenje klase lasera 3R IEC 60825-1. Direktnan pogled u laserski zrak – čak i sa većeg rastojanja – može oštetiti oko.
- ▶ **Izbegavajte refleksiju laserskog zraka na ravnim površinama kao što su prozori i ogledala.** I preko reflektujućeg laserskog zraka moguće je oštećenje očiju.

- ▶ **Sa mernim alatom bi trebale da rade samo osobe koje su upoznate sa radom laserskih uređaja.** Prema EN 60825-1 spada u to između ostalog i saznanje o biološkom dejstvu lasera na oči i kožu kao i pravilna upotreba zaštite od lasera i otklanjanje opasnosti.
- ▶ **Stavite merni alat uvek tako, da se laserski zraci pružaju daleko iznad ili ispod visine očiju.** Tako je obezbeđeno, da ne dodje do oštećenja očiju.
- ▶ **Označite područje, u kojem se upotrebljava merni alat, sa pogodnom tablicom sa opomenom Laser.** Tako izbegavate da strane osobe ne dodju u područje opasnosti.
- ▶ **Ne čuvajte merni alat na mestima, na koja neovlašćene osobe imaju pristup.** Osobe koje nisu upoznate sa radom mernog alata, mogu sami sebe povrediti i povrediti druge.
- ▶ **Obratite pažnju kod korišćenja mernog alata sa klasom lasera 3R na moguće nacionalne propise.** Nepridržavanje ovih propisa može uticati na povrede.
- ▶ **Pobrinite se za to, da je područje laserskog zračenja pod nadzorom i zaštićeno.** Ograničavanje laserskog zračenja na kontrolisano područje izbegava oštećenja očiju stranih osoba.

**Akku-aparat za punjenje****Čitajte sva upozorenja i uputstva.**

Propusti kod pridržavanja upozorenja i uputstava mogu imati za posledicu električni udar, požar i/ili teške povrede.



**Držite aparat za punjenje što dalje od kiše i vlage.** Prodiranje vode u aparat za punjenje povećava rizik od električnog udara.

- ▶ **Ne punite sa uređajem za punjenje strane akumulatora.** Uredjaj za punjenje je pogodan samo za punjenje Bosch akumulatorskog paketa, koji se ubacuje u rotacioni laser. Pri punjenja stranog akumulatora postoji opasnost od požara i eksplozije.
- ▶ **Držite aparat za punjenje čist.** Prljanjem aparata postoji opasnost od električnog udara.

- ▶ **Prokontrolišite pre svakog korišćenja aparat za punjenje, kabl i utikač. Ne koristite aparat za punjenje ako se konstatuju oštećenja. Ne otvarajte aparat sami i neka Vam ga popravlja samo stučno osoblje i samo sa originalnim rezervnim delovima.** Oštećeni aparati za punjenje, kablovi i utikači povećavaju rizik od električnog udara.
- ▶ **Ne radite sa aparatom na lako zapaljivoj podlozi (na primer papiru, tekstilu itd.) odnosno u zapaljivoj okolini.** Zbog zagrevanja aparata za punjenje koje nastaje prilikom punjenja postoji opasnost od požara.
- ▶ **Kod pogrešne primene može tečnost da izadje iz akku. Izbegavajte kontakt sa njom. Kod slučajnog kontakta isperite sa vodom. Ako tečnost dospe u oči, iskoristite i dodatnu lekarsku pomoć.** Tečnost baterije koja izlazi može voditi nadražajima kože ili opekotinama.
- ▶ **Kontrolišite decu i uverite se da li se ne igraju sa uređajem za punjenje.**
- ▶ **Deca ili osobe sa mentalnim ili fizičkim ograničenjima smeju koristiti uređaj za punjenje samo pod nadzorom ili kada su podučeni za korišćenje.** Brižljivo podučavanje smanjuje pogrešan rad i povrede.

## Opis funkcija

Molimo da otvorite stranicu koja se može otvoriti sa prikazom rotacionog lasera i uređajem za punjenje i ostavite ovu stranicu otvorenu za vreme čitanja uputstva za rad.

## Upotreba koja odgovara svrsi

### Rotacioni laser

Merni alat je odredjen za iznalaženje i kontrolu tačnih horizontalnih visinskih tačaka, vertikalnih linija, pravih linija i visinskih tačaka.

Merni alat je pogodan za upotrebu u spoljnom i unutrašnjem području.

**Tehnički podaci**

Rotacioni laser	GRL 250 HV Professional	GRL 300 HV Professional	GRL 300 HVG Professional
Broj predmeta	3 601 K61 60.	3 601 K61 50.	3 601 K61 70.
Radno područje (Radius) <sup>1)</sup>			
– bez laserskog prijemnika ca.	30 m	30 m	50 m
– sa laserskim prijemnikom ca.	125 m	150 m	150 m
Tačnost nivelisanja <sup>1) 2)</sup>	±0,1 mm/m	±0,1 mm/m	±0,1 mm/m
Područje sa automatskim nivelisanjem tipično	±8 % (±5°)	±8 % (±5°)	±8 % (±5°)
Vreme nivelisanja tipično	15 s	15 s	15 s
Brzina rotiranja	150/300/600 min <sup>-1</sup>	150/300/600 min <sup>-1</sup>	150/300/600 min <sup>-1</sup>
Ugao otvaranja kod linijskog rada	10/25/50°	10/25/50°	10/25/50°
Radna temperatura	-10 ... +50 °C	-10 ... +50 °C	0 ... +40 °C
Temperatura skladišta	-20 ... +70 °C	-20 ... +70 °C	-20 ... +70 °C
Relativna vlaga vazduha max.	90 %	90 %	90 %
Klasa lasera	2	3R	3R
Tip lasera	635 nm, <1 mW	635 nm, <5 mW	532 nm, <5 mW
Ø Laserski zrak na izlaznom otvoru ca. <sup>1)</sup>	5 mm	5 mm	5 mm
Prihvat za stativ (horizontalno)	5/8"-11	5/8"-11	5/8"-11
Akumulator (NiMH)	2 x 1,2 V HR20 (D) (9 Ah)	2 x 1,2 V HR20 (D) (9 Ah)	2 x 1,2 V HR20 (D) (9 Ah)
Baterije (Alkalno mangan)	2 x 1,5 V LR20 (D)	2 x 1,5 V LR20 (D)	2 x 1,5 V LR20 (D)
Trajanje rada ca.			
– Akumulator (NiMH)	40 h	30 h	20 h
– Baterije (Alkalno mangan)	60 h	50 h	30 h
Težina prema EPTA-Procedure 01/2003	1,8 kg	1,8 kg	1,8 kg
Dimenzije	190 x 180 x 170 mm	190 x 180 x 170 mm	190 x 180 x 170 mm
Vrsta zaštite	IP 54 (zaštićeno od prašine i prskanja vode)	IP 54 (zaštićeno od prašine i prskanja vode)	IP 54 (zaštićeno od prašine i prskanja vode)

1) Pri 20 °C

2) duž osae

Molimo obratite pažnju na broj predmeta na tipskoj tablici Vašeg mernog alata, trgovačke oznake pojedinih mernih alata mogu varirati.

Za jasniju identifikaciju Vašeg mernog alata služi serijski broj **19** na tipskoj tablici.

## 316 | Srpski

**Aparat za punjenje**

Broj predmeta		2 610 A13 782
Nominalni napon	V~	100–240
Frekvencija	Hz	50/60
Napon za punjenje akumulatora	V=	7,5
Struja punjenja	A	1,0
Dozvoljeno područje temperature punjenja	°C	0–45
Vreme punjenja	h	14
Broj akumulatorskih ćelija		2
Nominalni napon (Akumulatori)	V=	2 x 1,2
Težina prema EPTA-Procedure 01/2003	kg	0,2
Klasa zaštite		□/II

**Komponente sa slike**

Označavanje brojevima komponenti sa slika odnosi se na prikaz rotacionog lasera na stranama sa grafikom.

- 1 Pokazivač šok alarma
- 2 Taster za šok alarm
- 3 Pokazivač automatike niveliranja
- 4 Taster za uključivanje-isključivanje rotacionog lasera
- 5 Taster za rotacioni rad i biranje brzine rotacije
- 6 promenljivi laserski zrak
- 7 Prijemno sočivo za daljinsku komandu
- 8 Izlazni otvor laserskog zraka
- 9 Vertikalni zrak
- 10 Rotaciona glava
- 11 Taster za linijski rad i biranje dužine linija
- 12 Pokazivač stanja punjenja
- 13 Akku-paket\*
- 14 Prostor za bateriju
- 15 Blokada prostora za baterije
- 16 Blokada Akku-Pack\*
- 17 Utičnica za utikač punjenja\*

18 Prihvat za stativ 5/8"

19 Serijski broj

20 Laserska tablica sa opomenom

21 Tablica sa upozorenjem – izlazni otvor laserskog zraka (GRL 300 HV/GRL 300 HVG)

22 Uredjaj za punjenje\*

23 Mrežni utikač uredjaja za punjenje\*

24 Utikač za punjenje\*

25 Daljinska komanda\*

26 Stativ\*

27 Merna letva gradjevinskog lasera\*

28 Prijemnik lasera\*

29 Laserske naočare za gledanje\*

30 Zidni držač/Jedinica za centriranje\*

31 Zavrtanj za pričvršćivanje zidnog držača\*

32 Zavrtanj za jedinicu za centriranje\*

33 5/8"-zavrtanj na zidnom držaču\*

34 Merna ploča sa podnožjem\*

35 Merna ploča plafona\*

36 Kofer

\* Pribor sa slike ili koji je opisan ne spada u standardni obim isporuka.

## Montaža

### Snabdevanje energijom rotacionog lasera

#### Rad sa baterijom/amulatorom

Za rad mernog alata se preporučuje upotreba alkalnih mangan-baterija ili akumulatora.

Za otvaranje prostora za bateriju **14** okrenite blokadu **15** u poziciju  i izvucite napolje prostor za bateriju.

Pazite pri ubacivanju baterija na prave polove prema slici u prostoru za baterije.

Menjajte uvek sve baterije istovremeno. Upotrebljavajte samo baterije jednog proizvođača i sa istim kapacitetom.

Zatvorite prostor za bateriju **14** i okrenite blokadu **15** u poziciju .

Ako ste baterije pogrešno ubacili, ne može se merni alat uključiti. Ubacite baterije sa pravim polovima.

- ▶ **Izvadite baterije iz mernog alata, ako ih ne koristite duže vremena.** Baterije mogu pri dužem vremenu korodirati i čak se same isprazniti.

#### Rad sa Akku-Pack

Napunite Akku-Pack **13** pre prvog rada. Akku-Pack se može isključivo puniti sa za njega predviđenim uređajem za punjenje **22**.

- ▶ **Obratite pažnju na napon mreže!** Napon strujnog izvora mora biti usaglašen sa podacima na tipskoj tablici aparata za punjenje. Aparati za punjenje označeni sa 230 V mogu da rade i sa 220 V.

Utaknite mrežni utikač koji odgovara Vašoj strujnoj mreži **23** u uređaj za punjenje **22** i pustite neka uskoči na svoje mesto.

Utaknite utikač za punjenje **24** uređaja za punjenje u priključnicu **17** na Akku-Pack. Priključite uređaj za punjenje na strujnu mrežu.

Punjenje praznog Akku-Packs treba ca. 14 h. Uređaj za punjenje i Akku-Pack su osigurani od prevelikog punjenja.

Jedan nov ili duže vreme ne upotrebljavan Akku-Pack daje tek posle ca. 5 ciklusa punjenja i pražnjenja svoju punu snagu.

Ne punite Akku-Pack **13** posle svake upotrebe, pošto se inače njegov kapacitet smanjuje. Punite Akku-Pack samo onda, kada pokazivač stanja punjenja **12** treperi ili trajno svetli.

Bitno skraćeno vreme rada posle punjenja pokazuje, da je paket akumulatora istrošen i da se mora zameniti.

Kod praznog paketa akumulatora možete raditi sa mernim alatom i pomoću uređaja za punjenje **22**, ako je on priključen na strujnu mrežu. Isključite merni alat, punite paket akumulatora ca. 10 min i uključite potom ponovo merni alat sa priključenim uređajem za punjenje.

Za promenu Akku-Packs **13** okrenite blokadu **16** u poziciju  i izvucite napolje Akku-Pack **13**.

Ubacite novi Akku-Pack i okrenite blokadu **16** u poziciju .

- ▶ **Izvadite Akku-Pack iz mernog alata, kada dugo vreme nije u upotrebi.** Akumulatori mogu pri dužem čuvanju korodirati ili se sami isprazniti.

#### Pokazivač stanja punjenja

Ako pokazivač stanja punjenja **12** treperi prvo crveno, može merni alat da radi još 2 sata.

Ako pokazivač stanja punjenja svetli **12** stalno crveno, merenja više nisu moguća. Merni alat isključuje se automatski posle 1 minuta.

## Rad

### Puštanje u rad rotacionog lasera

- ▶ **Čuvajte merni alat od vlage i direktnog sunčevog zračenja.**
- ▶ **Ne izlažite merni alat ekstremnim temperaturama ili temperaturnim kolebanjima.** Ne ostavljajte ga na primer u autu duže vreme. Pustite merni alat pri većim temperaturnim kolebanjima da se prvo temperira, pre nego ga pustite u rad. Pri ekstremnim temperaturama ili temperaturnim kolebanjima može se oštetiti preciznost mernog alata.
- ▶ **Izbegavajte žestoke udarce ili padove mernog alata.** Posle jakih spoljnih uticaja na merni alat trebali bi pre daljih radova uvek da izvršite kontrolu tačnosti (pogledajte „Tačnost nivelisanja rotacionog lasera“, stranicu 320).

## Postavljanje mernog alata



Horizontalan položaj



Vertikalni položaj

Postavljajte merni alat na stabilnu podlogu u horizontalnom ili vertikalnom položaju, montirajte ga na stativ **26** ili na zidni držač **30** sa jedinicom za centriranje.

Na osnovu visoke tačnosti nivelisanja reaguje merni alat veoma osetljivo na potrese i promene položaja. Pazite stoga na stabilnu poziciju mernog alata, da bi izbegli prekide u radu usled dodatnih niveliranja.

### Uključivanje-isključivanje

- ▶ **Ne usmeravajte laserski zrak na osobe ili životinje (posebno ne na njihovu visinu očiju) i sami ne gledajte u laserski zrak (čak ni sa većeg rastojanja).** Merni alat šalje odmah posle uključivanja vertikalni pravi zrak **9** i varijabilni laserski zrak **6**.

Pritisnite za **uključivanje** mernog alata taster za uključivanje-isključivanje **4**. Pokazivači **1**, **3** i **12** svetle na kratko. Merni alat počinje odmah sa automatskom nivelacijom. Za vreme niveliranja treperi pokazivač nivelacije **3** zeleno i laser treperi u tačkastom radu.

Merni alat je niveliran, čim pokazivač nivelacije **3** trajno zasvetli zeleno i laser trajno svetli. Posle završene nivelacije startuje merni alat automatski u rotacionom radu.

Sa tasterima za vrstu rada **5** i **11** možete već pri nivelaciji utvrditi vrstu rada (pogledajte, „Vrste rada rotacionog lasera“, stranicu 318). U ovom slučaju startuje merni alat posle završavanja nivelacije u izabranoj vrsti rada.

Za **isključivanje** mernog alata pritisnite ponovo taster za uključivanje-isključivanje **4**.

- ▶ **Ne ostavljajte slučajno uključen merni alat i isključite merni alat posle upotrebe.** Druge osobe bi mogle da budu zaslepljene od laserskog zraka.

Merni alat se automatski isključuje radi zaštite baterija, ako se nalazi duže od 2 h izvan područja automatske nivelacije ili se nalazi u šok alar-

mu duže od 2 h (pogledajte „Automatika nivelacije rotacionog lasera“, stranicu 319). Pozicionirajte merni alat ponovo i uključite ga ponovo.

## Vrste rada rotacionog lasera

### Pregled

Sve tri vrste rada su moguće u horizontalnom i vertikalnom položaju mernog alata.



#### Rotacioni rad

Rotacioni rad je posebno preporučljiv pri upotrebi laserskog prijemnika. Možete birati između raznih rotacionih brzina.

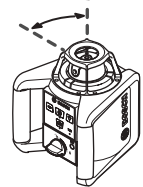

#### Linijski rad

U ovoj vrsti rada pokreće se varijabilni laserski zrak u nekom ograničenom uglu otvaranja. Na taj način je povećana vidljivost laserskog zraka prema rotacionom radu. Možete birati između raznih uglova otvaranja.

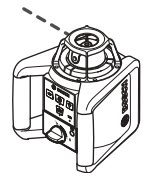

#### Tačkasti rad

U ovoj vrsti rada se postiže najbolja vidljivost varijabilnog laserskog zraka. Ona služi na primer za jednostavno prenošenje visina ili kontrolu pravih linija.



#### Rotacioni rad (150/300/600 min<sup>-1</sup>)

Posle svakog uključivanja nalazi se merni alat u rotacionom radu sa srednjom rotacionom brzinom.

Za promenu linijskog rada u rotacioni pritisnite taster za rotacioni rad **5**. Rotacioni rad startuje sa srednjom rotacionom brzinom.

Za promenu rotacione brzine pritisnite ponovo taster za rotacioni rad **5**, sve dok se ne dostigne željena brzina.

Pri radu sa laserskim prijemnikom trebali bi izabrati najveću rotacionu brzinu. Pri radu bez laserskog prijemnika smanjite radi bolje vidljivosti laserskog zraka rotacionu brzinu i upotrebite laserske naočare **29**.

**Linijski rad, tačkasti rad  
(10°/25°/50°, 0°)**

Pritisnite za promenu u linijski odnosno tačkasti rad taster za linijski rad **11**. Merni alat menja u linijski rad sa najmanjim uglom otvaranja.

Za promenu ugla otvaranja pritisnite taster za linijski rad **11**. Ugao otvaranja se povećava u dva stepena, istovremeno se povećava rotaciona brzina kod svakog stepena. Pri trećem pritiskivanju tastera za linijski rad **11** menja merni alat posle kratkog oscilovanja u tačkasti rad. Ponovnim pritiskivanjem tastera **11** vraća se nazad na linijski rad sa najmanjim uglom otvaranja.

**Pažnja:** Na osnovu inercije može laser malo da oscilirajući iskoči preko krajnjih tačaka laserske linije.

Za pozicioniranje laserske linije odnosno laserske tačke unutar rotacione ravni okremite rukom rotaciono dugme **10** u željenu poziciju i koristite daljinsku komandu **25**.

**Okretanje rotacione ravni pri vertikalnoj poziciji**

Pri vertikalnoj poziciji mernog alata možete lasersku tačku, lasersku liniju ili rotacionu ravan okrenuti pomoću daljinske komande **25** oko vertikalne ose. Pazite pritom na uputstva za rad daljinske komadne.

**Automatika nivelacije rotacionog lasera****Pregled**

Merni alat prepoznaje posle uključivanja horizontalan odnosno vertikalni položaj automatski. Za promenu između horizontalnog i vertikalnog položaja isključite merni alat, pozicionirajte ponovo i ponovo uključite.

Posle uključivanja kontroliše merni uređaj horizontalan odnosno vertikalni položaj i ravna neravnine unutar područja samonivelacije od ca. 8 % (5°) automatski.

Ako merni alat posle uključivanja ili posle promene položaja stoji više od 8 % koso, nije više moguća nivelacija. U ovom slučaju zaustavlja se rotor, laser treperi i pokazivač nivelacije **3** svetli

neprestano crveno. Ponovo pozicionirajte merni alat i sačekajte nivelaciju. Bez ponovnog pozicioniranja se posle 2 min laser automatski isključuje i posle 2 h merni alat.

Ako je merni alat nivelisan, on će stalno kontrolisati horizontalan odnosno vertikalni položaj. Pri promenama položaja izvršice se automatska nivelacija. Radi izbegavanja pogrešnih merenja zaustavlja se rotor za vreme radnje nivelisanja, laser treperi i pokazivač nivelisanja **3** treperi zeleno.

**Funkcija šok alarma**

Merni alat poseduje funkciju šok alarma, koja spečava pri promeni položaja odnosno potresima mernog alata ili vibracijama podloge nivelisanje na promenjenoj visini a time i greške po visini.

Za **uključivanje** šok alarma pritisnite taster za šok alarm **2**. Pokazivač šok alarma **1** svetli neprestano zeleno, i posle 30 s aktivira se šok alarm.

Ako se pri promeni položaja mernog alata prekorači područje tačnosti nivelisanja ili se registruje jako potresanje, onda se oslobadja šok alarm. Rotacija se zaustavlja, laser treperi, gasi se pokazivač nivelisanja **3** i pokazivač šok alarma **1** treperi crveno. Aktualna vrsta rada se memoriše.

Pritisnite pri oslobodjenom šok alarmu taster za šok alarm **2**. Funkcija šok alarma će ponovo startovati i merni alat počinje nivelaciju. Čim se merni alat nivelira (pokazivač nivelacije **3** svetli neprestano zeleno), startuje u memorisanoj vrsti rada. Prekontrolišite sada visinu laserskog zraka na nekoj referentnoj tački i korigujte u datom slučaju visinu.

Ako se pri oslobodjenom šok alarmu funkcija pritiskivanjem tastera **2** ne startuje ponovo, automatski se laser isključuje posle 2 min i posle 2 sata merni alat.

Za **isključivanje** funkcije šok alarma pritisnite taster šok alarm **2** jednom odnosno pri oslobodjenom šok alarmu (pokazivač šok alarma **1** treperi crveno) dva puta. Pri isključenom šok alarmu gasi se pokazivač šok alarma **1**.

## Tačnost nivelisanja rotacionog lasera

### Uticaji tačnosti

Najveći uticaj vrši temperatura okoline. Posebno temperaturne razlike koje se kreću od tla na gore mogu skrenuti laserski zrak.

Odstupanja od ca. 20 m merne linije se uzimaju kao važna i mogu pri 100 m apsolutno iznositi dvostruko ili četvostruko od odstupanja pri 20 m.

Pošto su slojevi temperature u blizini tla najveći, trebalo bi merni alat počev od merne linije od 20 m uvek montirati na neki stativ. Postavite merni alat osim toga prema mogućnostima u sredinu radne površine.

### Kontrola tačnosti mernog alata

Pored spoljnih uticaja mogu uticati na odstupanja i uticaji specifični za aparate (kao bez tačke: padovi ili snažni potresi). Stoga preispitajte pre svakog početka rada tačnost mernog alata.

Za kontrolu potrebna Vam je slobodna merne linija od 20 m na čvrstoj podlozi između dva zida A i B. Morate pri horizontalnom položaju izvršiti naizmenično merenje preko obe ose X i Y (uvek pozitivno i negativno (4 kompletne radnje merenja)).

- Montirajte merni alat u horizontalnom položaju blizu zida A na stativ **26** (pribor) ili ga postavite na neku čvrstu, ravnu podlogu. Uključite merni alat.

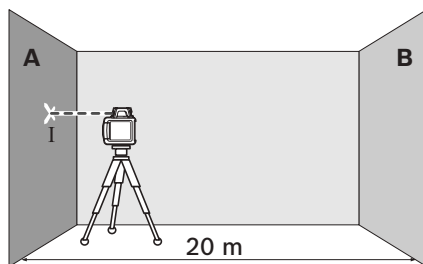

- Upravite po završetku nivelisanja laserski zrak u radu sa tačkom na blizak zid A. Markirajte sredinu tačke laserskog zraka na zidu (tačka I).

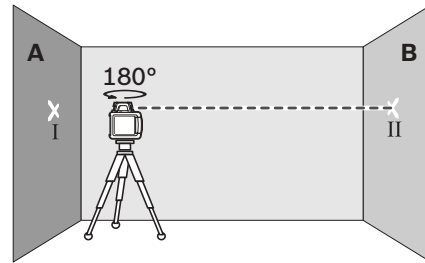

- Okrenite merni alat za 180°, iznivelišite ga i markirajte sredinu tačke laserskog zraka na zidu preko puta B (tačka II).
- Postavite merni alat ne okrećući ga blizu zida B, uključite ga i pustite da se niveliše.

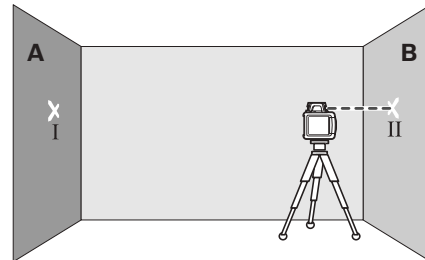

- Centrirajte merni alat po visini tako (pomoću stativa ili u datom slučaju sa podmetačima), da sredina tačke laserskog zraka tačno pogadja prethodno markiranu tačku II na zidu B.

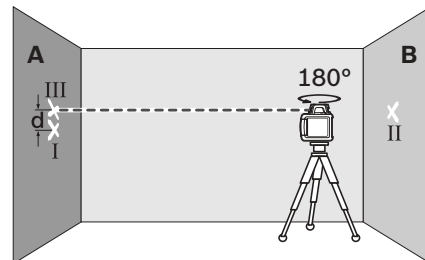

- Okrenite merni alat za 180° ne menjajući visinu. Pustite da se niveliše i označite tačkastu sredinu laserskog zraka na zidu A (tačka III). Pazite pritom, da je tačka III što vertikalnija odnosno nalazi se ispod tačke I.
- Razlika **d** obe markirane tačke I i III na zidu A daje stvarno odstupanje mernog alata za izmerenu osu.



Ponovite merenje za druge tri ose. Okrenite za to merni alat pre početka svakog merenja za 90°.

Na mernoj liniji od 2 x 20 m = 40 m iznosi maksimalno dozvoljeno odstupanje:

40 m x ±0,1 mm/m = ±4 mm.

Razlika **d** između tačaka I i III sme prema tome kod svake pojedine od četiri radnji merenja iznositi najviše 4 mm.

Ako bi merni alat prekoračio maksimalno odstupanje pri nekom od četiri merenja, onda pustite da Bosch-servis izvrši kontrolu.

### Uputstva za rad

- ▶ **Upotrebljavajte uvek samo sredinu laserskog zraka za markiranje.** Veličina laserske tačke se menja sa udaljenjem.

#### Laserske naočare za gledanje (pribor)

Laserske naočare za gledanje filtriraju okolnu svetlost. Tako izgleda crveno svetlo lasera svetlije za oko.

- ▶ **Ne koristite laserske naočare za posmatranje kao zaštitne naočare.** Laserske naočare za posmatranje služe za bolje prepoznavanje laserskog zraka, one ne štite od laserskog zračenja.
- ▶ **Ne upotrebljavajte laserske naočare za posmatranje kao naočare za sunce ili u putnom saobraćaju.** Laserske naočare za posmatranje ne pružaju punu UV zaštitu i smanjuju opažanje boja.

#### Radovi sa laserskim prijemnikom (pribor)

Pri nepovoljnim svetlosnim uslovima (svetla okolina, direktno sunčevo zračenje) i na veća rastojanja koristite za bolje nalaženje laserskog zraka laserski prijemnik **28**.

Birajte pri radu sa laserskim prijemnikom rotacioni rad sa najvećom rotacionom brzinom.

Za rad sa laserskim prijemnikom čitajte i obratite pažnju na njegovo uputstvo za rad.

#### Radovi sa daljinskom komandom (pribor)

Pri pritiskivanju tastera za rad može se isključiti nivelisanje mernog alata, tako što se rotacija isključuje na kratko. Upotrebljavajući daljinsku komandu **25** se izbegava ovaj efekat.

Prijemna sočiva **7** za daljinsko upravljanje nalaze se na tri strane mernog alata, između ostalog iznad polja za rad na prednjoj strani.

#### Radovi sa stativom (pribor)

Merni alat raspolaže sa 5/8"-prihvatom za stativ za horizontalan rad na stativu. Postavite merni alat sa prihvatom stativa **18** na 5/8"-navoj stativa i čvrsto ga uvrnite sa zavrtanjem za pričvršćivanje stativa.

Kod stativa **26** sa mernom skalom na izlazu možete direktno podesiti odstupanje po visini.

#### Radovi sa zidnim držačem i jedinicom za centriranje (pribor) (pogledajte sliku A)

Možete montirati merni alat i na zidnom držaču sa jedinicom za centriranje. **30** Zavrните za ovo 5/8"-zavrtanj **33** zidnog držača u prihvat stativa **18** na mernom alatu.

Montaža na zidu: Montaža na zidu se preporučuje na primer kod radova, koji se nalaze iznad visine izlaza stativa, ili kod radova na nestabilnoj podlozi i bez stativa. Pričvrstite za ovo zidni držač **30** sa montiranim mernim alatom što vertikalnije na zid.

Za montažu na zidu možete čvrsto steći zidni držač **30** ili sa zavrtanjem za pričvršćivanje **31** na nekoj letvi maks. 8 mm širine, ili ga obesiti na dve kuke.

Montaža na stativu: Možete zidni držač **30** isto tako navrnuti sa prihvatom za stativ na poledjini a na stativ. Ovo pričvršćivanje se preporučuje posebno pri radovima, kod kojih se rotaciona ravan treba da centrira na neku referentnu liniju.

Pomoću jedinice za centriranje možete pomerati montirani merni alat vertikalno (pri montaži na zidu) odn. horizontalno (pri montaži na nekom stativu) u području od ca. 16 cm. Odrnite za ovo zavrtanj **32** na jedinici za centriranje, pomerite merni alat u željenu poziciju i ponovo čvrsto stegnite zavrtanj na jedinici za centriranje **32**.

#### Radovi sa plafonskom mernom pločom (pogledajte sliku A)

Plafonska merna ploča **35** može na primer da se upotrebi radi jednostavnog visinskog centriranja obešenih plafona. Pričvrstite plafonsku mernu ploču sa magnetnim držačem na primer na nekom nosaču.

Reflektujuća polovina plafonske merne ploče poboljšava vidljivost laserskog zraka pri nepovoljnim uslovima, kroz transparentnu polovinu je laserski zrak prepoznatljiv i sa poledjine.

#### Radovi sa mernom pločom (pribor)

Pomoću merne ploče **34** možete prenositi laserski marker na pod odnosno visinu lasera na zid.

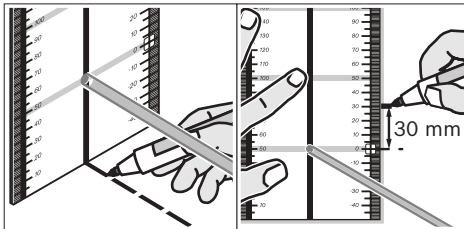

Sa nultim poljem i skalom možete meriti odstupanje prema željenoj visini i ponovo nanositi na drugom mestu. Tako otpada tačno podešavanje mernog alata na visinu na koju se prenosi.

Merna ploča **34** ima refleksioni sloj koji poboljšava vidljivost laserskog zraka na većem rastojanju odnosno pri jačem sunčevom zračenju. Pojačavanje svetlosti se može samo onda prepoznati, ako gledate na mernu ploču paralelno laserskom zraku.

#### Radovi sa mernom letvom (pribor) (pogledajte sliku H)

Za kontrolu ravni ili nanošenje nagiba preporučuje se upotreba merne ploče **27** zajedno sa laserskim prijemnikom.

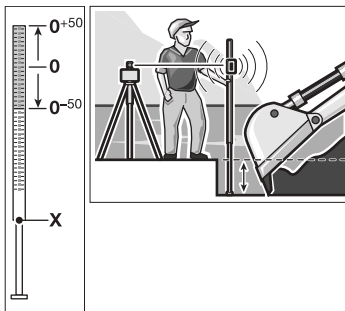

Na mernoj letvi **27** je nameštena gore relativna merna skala ( $\pm 50$  cm). Njenu nultu visinu možete da birate dole na teleskopskom delu.

### Radni primeri

#### Kontrola i prenošenje visina (pogledajte sliku B)

Postavite merni alat u horizontalnom položaju na čvrstu podlogu ili montirajte ga na neki stativ **26** (pribor).

Radovi sa stativom: Usmerite laserskih zrak na željenu visinu. Prenesite odnosno prekontrolišite visinu na određenom mestu.

Radovi bez stativa: Pronadjite visinsku razliku između laserskog zraka i visine referentne tačke pomoću merne ploče **34**. Prenesite odnosno prekontrolišite izmerenu visinsku razliku na određenom mestu.

#### Paralelno centriranje vertikalnog zraka/nanošenje pravih uglova (pogledajte sliku C)

Ako treba naneti prave uglove ili centrirati međuzidove, morate centrirati vertikalni zrak **9** da bude paralelan odnosno na istom rastojanju do referentne linije (na primer zida).

Postavite za ovo merni alat u vertikalni položaj i pozicionirajte ga tako, što će vertikalni zrak ići otrilike paralelno referentnoj liniji.

Izmerite tačno pozicioniranje rastojanja između vertikalnog zraka i referentne linije direktno na mernom alatu pomoću merne ploče **34**. Izmerite rastojanje između vertikalnog zraka i referentne linije ponovo na što je moguće većem rastojanju od mernog alata. Centrirajte vertikalni zrak tako, da ima isto rastojanje prema referentnoj liniji kao i pri merenju direktno na mernom alatu.

Desni ugao za vertikalni zrak **9** se pokazuje varijabilnim laserskim zrakom **6**.

#### Pokazivanje vertikala/vertikalnih ravni (pogledajte sliku D)

Za pokazivanje jedne vertikale odnosno vertikalnih ravni postavite merni alat u vertikalni položaj. Ako vertikalna ravan treba da se pruža pod pravim uglom na referentnu liniju (na primer zid), onda centrirajte vertikalni zrak **9** na ovoj referentnoj liniji.

Vertikalnu pokazuje varijabilni laserski zrak **6**.

### Radovi bez laserske prijemnika (pogledajte sliku E)

Pri nepovoljnim svetlosnim uslovima (tamna okolina) i na kratkim rastojanjima možete raditi bez laserskog prijemnika. Za bolju vidljivost laserskog zraka izaberite ili linijski rad, ili tačkasti rad i okrenite rotacionu glavu **10** rukom ka cilju.

### Radovi sa laserskim prijemnikom (pogledajte sliku F)

Pri nepovoljnim svetlosnim uslovima (svetla okolina, direktno sinčevo zračenje) i na veća rastojanja koristite radi boljeg nalaženja laserskog zraka laserski prijemnik. Izaberite pri radu sa laserskim prijemnikom rotacioni rad sa najvećom rotacionom brzinom.

### Merenje na veća rastojanja (pogledajte sliku G)





Pri merenju na veća rastojanja mora da se koristiti laserski prijemnik radi nalaženja laserskog zraka. Da bi smanjili uticaje smetnji, trebalo bi da merni alat postavite uvek u sredinu radne površine i na stativ.

### Radovi u spoljnom području (pogledajte sliku H)

U spoljnom području bi trebalo uvek koristiti laserski prijemnik.

Montirajte pri radu na nesigurnom podu merni alat na stativ **26**. Aktivirajte funkciju šok alarma da bi izbegli greške u merenju pri pokretima poda ili potresima mernog alata.

## Pregled pokazivača

	Laserski zrak	Rotacija lasera*	 zeleno	 crveno	 zeleno	 crveno	
Uključivanje mernog alata (1 s auto test)			●			●	●
Nivelisanje ili dodatno nivelisanje	2x/s	○	2x/s				
Nivelisan merni alat/spreman za rad	●	●	●				
Prekoračenje područja automatskog nivelisanja	2x/s	○		●			
Šok alarm je aktiviran					●		
Šok alarm je oslobođen	2x/s	○				2x/s	
Napon baterije je za ≤2 h rada							2x/s
Baterija prazna	○	○					●

\* Pri linijskom i rotacionom radu  
2x/s Trepčuća frekvencija (dva puta u sekundi)  
● Trajan rad  
○ Funkcija zaustavljena

## Održavanje i servis

### Održavanje i čišćenje

Držite rotacioni laser i uređaj za punjenje uvek čiste.

Ne uranjajte rotacioni laser i uređaj za punjenje u vodu ili druge tečnosti.

Brišite zaprljanja sa vlažnom, mekom krpom. Ne upotrebljavajte nikakva sredstva za čišćenje ili rastvarače.

Čistite redovno na rotacionom laseru posebno površine na izlaznom otvoru lasera i pazite pritom na končiće.

Ako bi rotacioni laser ili uređaj za punjenje i pored brižljivog postupka proizvodnje i kontrole nekada otkazao, popravku mora vršiti neki stručni servis za Bosch-električne alate. Ne otvarajte sami rotacioni laser i uređaj za punjenje.

Molimo neizostavno navedite kod svih pitanja i naručivanja rezervnih delova broj predmeta na tipskoj tablici rotacionog lasera odnosno uređaja za punjenje koji ima 10 brojevanih mesta.

### Servis i savetovanja kupaca

Servis odgovara na Vaša pitanja u vezi popravke i održavanja Vašeg proizvoda kao i u vezi rezervnih delova. Šematske prikaze i informacije u vezi rezervnih delova naći ćete i pod:

**www.bosch-pt.com**

Bosch-ov tim savetnika će Vam pomoći kod pitanja u vezi kupovine, primene i podešavanja proizvoda i pribora.

#### Srpski

Bosch-Service  
Dimitrija Tucovića 59  
11000 Beograd  
Tel.: +381 (011) 244 85 46  
Fax: +381 (011) 241 62 93  
E-Mail: asboschz@EUnet.yu

### Uklanjanje djubreta

Rotacioni laser, uređaj za punjenje, pribor i pakovanja treba odvoziti na reciklažu koja odgovara zaštiti čovekove sredine.

Ne bacajte rotacioni laser, uređaj za punjenje i akku/baterije u kućno djubre.

#### Samo za EU-zemlje:



Prema evropskoj smernici 2002/96/EG ne moraju više neupotrebljivi merni alati kao i uređaji za punjenje aprema evropskoj smernici 2006/66/EG ne moraju akku/baterije koje su u kvaru ili istrošenje da se odvojeno sakupljaju i odvoze nekoj reciklaži koja odgovara zaštiti čovekove sredine.

#### Akku/baterije:

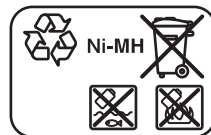

**Ni-MH:** Nickel-Metallhydrid

**Zadržavamo pravo na promene.**

## Varnostna navodila

### Rotacijski laser



Da bi z merilnim orodjem delali brez nevarnosti in varno, morate prebrati in upoštevati vsa navodila. Opozorilne tablice nikoli ne smejo biti nerazpoznavne. **TA NAVODILA DOBRO SHRANITE.**

- ▶ **Bodite previdni – v primeru izvajanja opravil ali nastavitve, ki niso opisane v teh navodilih, lahko pride do nevarnega izpostavljanja laserskemu sevanju.**
- ▶ **Očal za vidnost laserskega žarka ne uporabljajte namesto zaščitnih očal.** Očala za vidnost laserskega žarka so namenjena boljšemu razpoznavanju laserskega žarka, vendar oči ne varujejo pred laserskim sevanjem.
- ▶ **Očal za vidnost laserskega žarka ne uporabljajte namesto sončnih očal oziroma med vožnjo v cestnem prometu.** Očala za vidnost laserskega žarka ne zagotavljajo popolne UV-zaščite in zmanjšujejo sposobnost zaznavanja barv.
- ▶ **Merilno orodje lahko popravlja samo kvalificirano strokovno osebje z originalnimi nadomestnimi deli.** Na ta način bo ohranjena varnost merilnega orodja.
- ▶ **Z merilnim orodjem ne smete delati v okolju, kjer je nevarnost eksplozije in kjer se nahajajo gorljive tekočine, plini ali prah.** Merilno orodje lahko povzroči iskrenje, ki lahko vname prah ali hlape.
- ▶ **Ne odpirajte kompleta akumulatorskih baterij.** Obstaja nevarnost kratkega stika.
- ▶ **Zaščitite komplet akumulatorskih baterij pred vročino, npr. tudi pred stalnim sončnim obsevanjem, ognjem, vodo in vlago.** Obstaja nevarnost eksplozije.
- ▶ **Držite neuporabljen komplet akumulatorskih baterij v stran od sponk, kovancev, ključev, žbljev, vijakov ali drugih kovinskih predmetov, ki bi lahko povzročili premostitev kontaktov.** Kratki stik med kontakti akumulatorja lahko povzroči opekline ali požar.

- ▶ **V primeru napačne uporabe lahko iz akumulatorske baterije izteče tekočina. Izogibajte se kontaktu z njo. Pri naključnem kontaktu s kožo spirajte z vodo. Če pride tekočina v oko, dodatno poiščite tudi zdravniško pomoč.** Iztekajoča akumulatorska tekočina lahko povzroči draženje kože ali opekline.
- ▶ **Komplet akumulatorskih baterij polnite le s polnilno napravo, ki je navedena v tem navodilu za obratovanje.** Če se polnilna naprava, ki je namenjena za določeno vrsto akumulatorskih baterij, uporablja z drugimi akumulatorskimi baterijami, obstaja nevarnost požara.
- ▶ **Uporabljajte samo originalne komplete akumulatorskih baterij Bosch z napetostjo, ki je navedena na tipski tablici vašega merilnega orodja.** Pri uporabi drugih kompletov akumulatorskih baterij, na primer ponaredkov, predelanih kompletov akumulatorskih baterij ali kompletov akumulatorskih baterij drugih proizvajalcev obstaja nevarnost poškodb in materialnih škod zaradi eksplozij akumulatorskih baterij.

### GRL 250 HV

- ▶ **Merilno orodje se dobavi z opozorilno tablo v angleščini (na prikazu merilnega orodja na grafični strani označeno s številko 20).**



- ▶ **Pred prvim zagonom prelepitate angleški tekst opozorilne table s priloženo nalepko v svojem jeziku.**
- ▶ **Laserskega žarka ne usmerjajte na osebe ali živali in sami ne glejte v laserski žarek.** Merilno orodje ustvarja lasersko žarčenje laserskega razreda 2 v skladu z IEC 60825-1. Z njim bi lahko zaslepili druge osebe.
- ▶ **Otrokom ne dovolite, da bi brez nadzora uporabljali lasersko merilno orodje, saj bi lahko nenamerno zaslepili druge osebe.**

**GRL 300 HV/GRL 300 HVG**

- ▶ Merilno orodje vam dobavimo z dvema varnostnima tablicama v angleškem jeziku (na grafični strani merilnega orodja označeni s številčkama 20 in 21):

**GRL 300 HV:****GRL 300 HVG:****GRL 300 HV/GRL 300 HVG:**

- ▶ Pred prvim zagonom prelepите angleški tekst varnostnih tablic z ustreznimi nalepkami v vašem nacionalnem jeziku. Nalepke dobite skupaj z merilnim orodjem.
- ▶ Laserskega žarka ne usmerjajte na osebe ali živali in sami ne glejte v laserski žarek. Merilno orodje ustvarja lasersko žarčenje laserskega razreda 3R v skladu z IEC 60825-1. Direktni pogled v laserski žarek – tudi iz večje razdalje – lahko poškoduje oči.

- ▶ Izogibajte se odbojem laserskih žarkov na gladkih površinah, na primer na oknih ali ogledalih. Poškodbe oči lahko nastanejo tudi zaradi gledanja v odboj laserskega žarka.
- ▶ Merilno orodje lahko uporabljajo samo osebe, ki rokovanje z laserskimi napravami dobro poznajo. Po EN 60825-1 spada sem med drugim tudi poznavanje biološkega delovanja laserja na oko in kožo in pravilna uporaba laserske zaščite zaradi odvratanja nevarnosti.
- ▶ Postavite merilno orodje vselej tako, da laserski žarki potekajo daleč nad ali pod višino oči. S tem zagotovite, da ne pride do poškodb oči.
- ▶ Označite območje uporabe merilnega orodja s primernimi opozorilnimi tablam za laser. Tako preprečite, da bi se neudeležene osebe znašle v območju nevarnosti.
- ▶ Merilnega orodja ne sklediščite na mestih, kjer bi nepooblaščen osebe imele dostopa do njega. Osebe, ki niso seznanjene s pravili uporabe merilnega orodja, lahko škodujejo sebi in drugim ljudem.
- ▶ Pri uporabi merilnega orodja laserskega razreda 3R upoštevajte morebitne nacionalne predpise. Neupoštevanje teh predpisov lahko privede do poškodb.
- ▶ Poskrbite za to, da bo področje laserskega žarčenja dobro nadzorovano ali izolirano. Omejitev laserskega žarčenja na nadzorovana področja prepreči poškodbe oči neudeleženih oseb.

## Polnilnik za akumulatorje



### Preberite vsa opozorila in napotila.

Napake zaradi neupoštevanja spodaj navedenih opozoril in napotil lahko povzročijo električni udar, požar in/ali težke telesne poškodbe.



**Zavarujte polnilnik pred dežjem ali vlago.** Vdor vode v polnilnik povečuje tveganje električnega udara.

- ▶ **S to polnilno napravo ne smete polniti drugih akumulatorskih baterij.** Polnilna naprava je namenjena le za polnjenje kompleta akumulatorskih baterij Bosch, ki je vstavljen v rotacijski laser. Pri polnjenju drugih akumulatorskih baterij obstaja nevarnost požara in eksplozije.
- ▶ **Polnilnik naj bo vedno čist.** Zaradi umazanije lahko pride do električnega udara.
- ▶ **Pred vsako uporabo je potrebno polnilnik, kabel in vtikač preizkusiti. Če ugotovite poškodbe, polnilnika ne uporabljajte. Polnilnika ne odpirajte, popravila pa naj opravi samo kvalificirano strokovno osebje s pomočjo originalnih nadomestnih delov.** Poškodovani polnilniki, kabli in vtikači povečujejo nevarnost električnega udara.
- ▶ **Ne uporabljajte polnilnika na lahko gorljivi podlagi (na primer na papirju, tekstilu in podobnem) oziroma v okolju, kjer lahko pride do požara.** Pri polnjenju se polnilnik segreje – nevarnost požara.
- ▶ **V primeru napačne uporabe lahko iz akumulatorske baterije izteče tekočina. Izogibajte se kontaktu z njo. Pri naključnem kontaktu s kožo spirajte z vodo. Če pride tekočina v oko, dodatno poiščite tudi zdravniško pomoč.** Iztekajoča akumulatorska tekočina lahko povzroči draženje kože ali opekline.
- ▶ **Nadzorujte otroke in zagotovite, da se otroci ne bodo igrali s polnilno napravo.**
- ▶ **Otroci in osebe, ki so duševno ali telesno omejene, smejo polnilno napravo uporabljati samo pod nadzorom ali če ste jih izšolali glede uporabe.** Skrbno izšolanje zmanjša nevarnost napačne uporabe in poškodb.

## Opis delovanja

Prosimo, da odprite dvojno grafično stran s slikami rotacijskega laserja in polnilne naprave in jo pustite odprto, medtem ko berete navodilo za uporabo.

## Uporaba v skladu z namenom

### Rotacijski laser

Merilno orodje je določeno za izračun in preizkus natančnosti vodoravnih višinskih linij, navpičnih linij, vodoravnih gabaritov in pozicijskih točk.

Merilno orodje je primerno za uporabo v notranjih prostorih in na prostem.

**Tehnični podatki**

Rotacijski laser	GRL 250 HV Professional	GRL 300 HV Professional	GRL 300 HVG Professional
Številka artikla	3 601 K61 60.	3 601 K61 50.	3 601 K61 70.
Delovno območje (radij) <sup>1)</sup> – brez laserskega sprejemnika, pribl.	30 m	30 m	50 m
– z laserskim sprejemnikom, pribl.	125 m	150 m	150 m
Točnost niveliranja <sup>1) 2)</sup>	±0,1 mm/m	±0,1 mm/m	±0,1 mm/m
Področje samoniveliranja tipično	±8 % (±5°)	±8 % (±5°)	±8 % (±5°)
Čas niveliranja tipično	15 s	15 s	15 s
Rotacijska hitrost	150/300/600 min <sup>-1</sup>	150/300/600 min <sup>-1</sup>	150/300/600 min <sup>-1</sup>
Odpiralni kot pri linijskem obratovanju	10/25/50°	10/25/50°	10/25/50°
Delovna temperatura	-10 ... +50 °C	-10 ... +50 °C	0 ... +40 °C
Temperatura skladiščenja	-20 ... +70 °C	-20 ... +70 °C	-20 ... +70 °C
Relativna zračna vlaga maks.	90 %	90 %	90 %
Laserski razred	2	3R	3R
Tip laserja	635 nm, <1 mW	635 nm, <5 mW	532 nm, <5 mW
Ø laserskega žarka na izhodni odprtini približno <sup>1)</sup>	5 mm	5 mm	5 mm
Prijemalo stativa (navpično)	5/8"-11	5/8"-11	5/8"-11
Akumulatorske baterije (NiMH)	2 x 1,2 V HR20 (D) (9 Ah)	2 x 1,2 V HR20 (D) (9 Ah)	2 x 1,2 V HR20 (D) (9 Ah)
Baterije (alkalijsko-manganove)	2 x 1,5 V LR20 (D)	2 x 1,5 V LR20 (D)	2 x 1,5 V LR20 (D)
Trajanje obratovanja pribl. – Akumulatorske baterije (NiMH)	40 h	30 h	20 h
– Baterije (alkalijsko- manganove)	60 h	50 h	30 h
Teža po EPTA-Procedure 01/2003	1,8 kg	1,8 kg	1,8 kg
Mere	190 x 180 x 170 mm	190 x 180 x 170 mm	190 x 180 x 170 mm
Vrsta zaščite	IP 54 (zaščita pred prahom in vodnimi curki)	IP 54 (zaščita pred prahom in vodnimi curki)	IP 54 (zaščita pred prahom in vodnimi curki)

1) pri 20 °C

2) vzdolž osi

Prosimo upoštevajte številko artikla na tipski ploščici Vašega merilnega orodja – trgovske oznake posameznih merilnih orodij so lahko drugačne.

Jasno identifikacijo Vašega merilnega orodja omogoča serijska številka **19** na tipski ploščici.



Polnilnik		
Številka artikla		2 610 A13 782
Nazivna napetost	V~	100–240
Frekvenca	Hz	50/60
Polnilna napetost akumulatorja	V=	7,5
Polnilni tok	A	1,0
Dovoljeno temperaturno področje polnjenja	°C	0–45
Čas polnjenja	h	14
Število akumulatorskih celic		2
Nazivna napetost (Akumulatorja)	V=	2 x 1,2
Teža po EPTA-Procedure 01/2003	kg	0,2
Zaščitni razred		□/II

### Komponente na sliki

Oštevilčenje naslikanih komponent se nanaša na prikaz rotacijskega laserja in polnilne naprave na grafičnih straneh.

- |  |   |
|--|---|
| <ul style="list-style-type: none"> <li>1 Prikaz šok opozorila</li> <li>2 Tipka šok opozorila</li> <li>3 Prikaz nivelirne avtomatike</li> <li>4 Vklonno/izklonno tipka rotacijskega laserja</li> <li>5 Tipka za rotacijsko delovanje in izbiro rotacijske hitrosti</li> <li>6 Variabilni laserski žarek</li> <li>7 Sprejemna leča daljinskega krmilnika</li> <li>8 Izstopna odprtina laserskega žarka</li> <li>9 Žarek svinčnice</li> <li>10 Rotacijska glava</li> <li>11 Tipka za črtno delovanje in izbira dolžine črte</li> <li>12 Prikaz stanja napoljenosti</li> <li>13 Akumulatorska baterija*</li> <li>14 Predalček za baterije</li> <li>15 Aretiranje pokrova predalčka za baterije</li> <li>16 Aretiranje kompleta akumulatorske baterije*</li> <li>17 Puša za vtikač polnilnika*</li> </ul> | <ul style="list-style-type: none"> <li>18 Prijemalo stativa 5/8"</li> <li>19 Serijska številka</li> <li>20 Opozorilna ploščica laserja</li> <li>21 Opozorilni napis na izhodni odprtini laserskega žarka (GRL 300 HV/GRL 300 HVG)</li> <li>22 Polnilna naprava*</li> <li>23 Omrežni vtič polnilne naprave*</li> <li>24 Polnilni vtikač*</li> <li>25 Daljinski krmilnik*</li> <li>26 Stativ*</li> <li>27 Merilna letev gradbenega laserja*</li> <li>28 Laserski sprejemnik*</li> <li>29 Očala za vidnost laserskega žarka*</li> <li>30 Stensko držalo/izravnalna enota*</li> <li>31 Pritrdilni vijak stenskega držala*</li> <li>32 Vijak na izravnalni oz. naravnalni enoti*</li> <li>33 5/8"-vijak na stenskem držalu*</li> <li>34 Merilna plošča s podnožjem*</li> <li>35 Merilna plošča za strop*</li> <li>36 Kovček</li> </ul> |
|--|---|

\* Prikazan ali opisan pribor ne spada v standardni obseg dobave.

## Montaža

### Oskrba z energijo rotacijskega laserja

#### Uporaba z baterijami/akumulatorskimi baterijami

Pri uporabi merilnega orodja priporočamo uporabo alkalnih manganskih baterij ali akumulatorskih baterij.

Če želite odpreti predalček za baterijo **14**, zasukajte aretiranje **15** v položaj  in potegnite predalček za baterijo navzven.

Pri vstavljanju baterij pazite na pravilno smer polov, ki naj ustreza oznakam v predalčku.

Vedno zamenjajte obe bateriji hkrati. Uporabite samo bateriji istega proizvajalca in enake kapacitete.

Zaprte pokrov za baterijo **14** in zavrtite aretiranje **15** v položaj .

Če ste baterije vstavili nepravilno, merilnega orodja ne morete vklopiti. Vstavite baterije s pravilno naravnostjo polov.

- ▶ **Če merilnega orodja dalj časa ne boste uporabljali, odstranite iz njega bateriji.** Med dolgem skladiščenjem lahko bateriji zarjavita in se samodejno izpraznita.

#### Uporaba s kompletom akumulatorskih baterij

Pred prvo uporabo napolnite komplet akumulatorskih baterij **13**. Komplet akumulatorskih baterij lahko napolnite izključno z zato predvideno polnilno napravo **22**.

- ▶ **Upoštevajte omrežno napetost!** Napetost vira električne energije se mora ujemati s podatki na tipski ploščici naprave. Polnilnike, označene z 230 V, lahko priključite tudi na napetost 220 V.

Vtaknite v ta namen omrežni vtič **23**, ki ustreza vašemu električnemu omrežju, v polnilno napravo **22** in pustite, da zaskoči.

Vtaknite polnilni vtič **24** polnilne naprave v dozo **17** na kompletu akumulatorskih baterij. Napravo priključite na električno omrežje. Polnjenje praznega kompleta akumulatorskih baterij traja pribl. 14 h. Polnilna naprava in komplet akumulatorskih baterij sta zavarovana pred prekomernim polnjenjem.

Komplet akumulatorskih baterij, ki je nov ali se dalj časa ni uporabljal, razvije šele po pribl. 5 ciklih polnjenja in praznenja svojo polno moč.

Kompleta akumulatorskih baterij **13** ne smete polniti po vsaki uporabi, saj bi tako zmanjšali njegovo kapaciteto. Komplet akumulatorskih baterij napolnite šele, ko prikaz napoljenosti akumulatorske baterije **12** utripa ali trajno sveti.

Bistveno skrajšan čas obratovanja po polnjenju pomeni, da je akumulatorska baterija izrabljena in da jo je treba zamenjati.

Pri prazni akumulatorski bateriji lahko merilno orodje uporabljate tudi s pomočjo polnilnika **22**, če je le-ta priključen na električno omrežje. Izklopite merilno orodje, približno 10 minut polnite akumulatorsko baterijo, nato pa merilno orodje skupaj s priključenim polnilnikom ponovno vklopite.

Če želite zamenjati komplet akumulatorskih baterij **13**, zasukajte aretiranje **16** v položaj  in potegnite komplet akumulatorskih baterij **13** navzven.

Vstavite nov komplet akumulatorskih baterij in zasukajte aretiranje **16** v položaj .

- ▶ **Če merilnega orodja dalj časa ne uporabljate, vzemite komplet akumulatorskih baterij ven.** V primeru, da akumulatorske baterije dalj časa niso v uporabi, lahko korodirajo ali se samostojno izpraznejo.

#### Prikaz stanja napoljenosti

Ko prikaz napoljenosti **12** prvič zasveti rdeče, lahko merilno orodje uporabljate še 2 h.

Če sveti prikaz napoljenosti **12** trajno rdeče, meritve niso več možne. Merilno orodje se po 1 min avtomatsko izklopi.

## Delovanje

### Zagon rotacijskega laserja

- ▶ **Zavarujte merilno orodje pred vlago in direktnim sončnim sevanjem.**
- ▶ **Ne izpostavljajte merilnega orodja ekstremnim temperaturam ali ekstremnemu nihanju temperature.** Poskrbite za to, da npr. ne bo ležalo dalj časa v avtomobilu. Če je merilno orodje bilo izpostavljeno večjim temperaturnim nihanjem, najprej pustite, da se temperatura pred uporabo uravna. Pri ekstremnih temperaturah ali temperaturnih nihanjih se lahko poškoduje natančnost delovanja merilnega orodja.
- ▶ **Preprečite močne sonke v merilno orodje ali pa padce na tla.** Po močnih zunanjih vplivih, ki delujejo na merilno orodje, pred nadaljno uporabo vedno opravite preizkus natančnosti (glejte „Nivelirna natančnost rotacijskega laserja“, stran 333).

### Namestitev merilnega orodja



Vodoravni položaj



Navpični položaj

Merilno orodje postavite na stabilno podlago v vodoravni ali navpični položaj in ga montirajte na stativ **26** ali na stensko držalo **30** z izravnalno enoto.

Zaradi izredno velike točnosti niveliranja merilno orodje zelo občutljivo reagira na tresenje in na spreminjanje položaja. Zato vedno pazite, da bo merilno orodje v stabilnem položaju, s čimer se boste izognili prekinitvam delovanja zaradi dodatnih niveliranj.

### Vklop/izklop

- ▶ **Laserskega žarka ne usmerjajte na osebe ali živali (še posebej bodite pozorni na to, da ga ne usmerite v višino oči) in prav tako tudi sami ne glejte v svetlobni žarek (tudi ne iz večje razdalje).** Merilno orodje takoj po vklopu pošlje navpični pozicijski žarek **9** in variabilni vodoravni laserski žarek **6**.

Za **vklop** merilnega orodja pritisnite vklopno/izklopno stikalo **4**. Prikazi **1**, **3** in **12** za kratek čas zasvetijo. Merilno orodje takoj prične z avtomatičnim niveliranjem. Med niveliranjem utripa prikaz nivelirne avtomatike **3** zeleno in laser utripa v točkovnem delovanju.

Merilno orodje je dokončno nivelirano, takoj ko sveti prikaz nivelirne avtomatike **3** trajno zeleno in laser trajno sveti. Po zaključku niveliranja starta merilno orodje avtomatsko v rotacijskem obratovanju.

S tipkama za vrsto obratovanja **5** in **11** lahko že med pričetkom niveliranja določite vrsto obratovanja (glejte „Vrste delovanja rotacijskega laserja“, stran 331). V tem primeru starta merilno orodje po zaključku niveliranja v željeni vrsti obratovanja.

Za **izklop** merilnega orodja ponovno pritisnite vklopno/izklopno tipko **4**.

- ▶ **Vklopljenega merilnega orodja nikoli ne puščajte brez nadzorstva in ga po uporabi izklopite.** Laserski žarek lahko zaslepi druge osebe.

Da bi se zaščitile baterije, se merilno orodje avtomatsko izklopi, če se nahaja več kot 2 uri izven samonivelirnega področja ali je šok opozorilo sproženo več kot 2 uri (glejte „Nivelirna avtomatika rotacijskega laserja“, stran 332). Ponovno namestite merilno orodje in ga spet vklopite.

### Vrste delovanja rotacijskega laserja

#### Pregled

Vse tri vrste delovanja so možne v vodoravnem in navpičnem položaju merilnega orodja.



#### Rotacijsko obratovanje

Rotacijsko obratovanje še posebej priporočamo pri uporabi laserskega sprejemnika. Lahko izbirate med različnimi rotacijskimi hitrostmi.

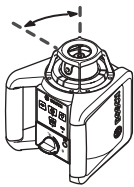

### Črtno obratovanje

V tem načinu obratovanja se premika variabilni laserski žarek v omejenem odpiralnem kotu. S tem je v primerjavi z rotacijskim obratovanjem povečana vidljivost laserskega žarka. Lahko izbirate med različnimi odpiralnimi koti.

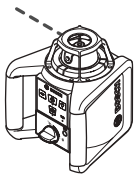

### Točkovno obratovanje

V tem načinu obratovanja dosežete najboljšo vidljivost variabilnega laserskega žarka. Služi npr. za enostavni prenos višin ali za preverjanje postavitve v vrsto.



### Rotacijsko obratovanje (150/300/600 min<sup>-1</sup>)

Po vsakem vklopu se nahaja merilno orodje v rotacijskem obratovanju s srednjo rotacijsko hitrostjo.

Za menjavo od črtnega k rotacijskemu obratovanju pritisnite tipko za rotacijsko obratovanje **5**. Rotacijsko obratovanje starta s srednjo rotacijsko hitrostjo.

Za spremembo rotacijske hitrosti pritisnite ponovno tipko za rotacijsko obratovanje **5**, dokler se ne doseže željena hitrost.

Pri delu z laserskim obratovanjem izberite najvišjo rotacijsko hitrost. Pri delih brez laserskega sprejemnika zmanjšajte rotacijsko hitrost za boljšo vidljivost laserskega žarka in uporabite očala **29**.



### Črtno obratovanje, točkovno obratovanje (10°/25°/50°, 0°)

Za menjavo v črtno oz. točkovno obratovanje pritisnite tipko za črtno obratovanje **11**. Merilno orodje menja v črtno obratovanje z najmanjšim odpiralnim kotom.

Za spremembo odpiralnega kota pritisnite tipko za linijsko obratovanje **11**. Odpiralni kot se poveča v dveh stopnjah, istočasno se pri vsaki stopnji poveča rotacijska hitrost. Pri tretjem pritisku na tipko za črtno delovanje **11** menja merilno orodje po kratkem iznihavanju v črtno obratovanje. Če ponovno pritisnete na tipko **11**, to vodi nazaj v linijsko obratovanje z najmanjšim odpiralnim kotom.

**Opozorilo:** Zaradi vztrajnosti lahko laser minimalno zaniha preko končnih točk laserske linije.

Za pozicioniranje laserske linije oz. laserske točke znotraj rotacijske ravni zavrtite rotacijsko glavo **10** ročno v željen položaj ali uporabite daljinski krmilnik **25**.

### Zasuk rotacijske ravni pri vertikalnem položaju

Pri vertikalnem položaju merilnega orodja lahko lasersko točko, lasersko linijo ali rotacijsko raven s pomočjo daljinskega krmilnika **25** zasukajte okoli navpične osi. V ta namen upoštevajte navodilo za obratovanje daljinskega krmilnika.

## Nivelirna avtomatika rotacijskega laserja

### Pregled

Po vklopu merilno orodje samodejno zazna vodoravni oziroma navpični položaj. Če želite položaj spremeniti, merilno orodje izklopote, ga znova pozicionirajte in nato ponovno vklopite.

Merilno orodje preveri po vklopu vodoravni oz. navpični položaj in po potrebi avtomatsko uravna neravnine znotraj samonivelirnega območja 8 % (5°).

Če je merilno orodje po vklopu ali po spremembi položaja več kot 8 % poševno, niveliranje ni več možno. V tem primeru se ustavi rotor, laser utripa in prikaz niveliranja **3** trajno sveti rdeče. Ponovno pozicionirajte merilno orodje in počakajte, da se nivelira. Brez ponovnega pozicioniranja se laser po 2 min in merilno orodje po 2 urah avtomatsko izklopi.

Ko je merilno orodje nivelirano, stalno preverja vodoravni in navpični položaj. Pri spremembi položaja se avtomatsko ponovno nivelira. Za preprečitev napačnih meritev se med postopkom niveliranja ustavi rotor, laser utripa in prikaz niveliranja **3** utripa zeleno.



### Funkcija šok opozorila

Merilno orodje ima funkcijo šok opozorila, ki pri spremembi položaja oz. tresenju merilnega orodja ali pri vibracijah podloge prepreči niveliranje na spremenjeni višini in s tem poskrbi za preprečitev napak v zvezi z višino.

Za **vklop** te funkcije pritisnite tipko šok opozorila **2**. Prikaz šok opozorila **1** sveti trajno zelene in po 30 s se aktivira funkcija šok opozorila.

Če se pri spremembi položaja merilnega orodja prekorači območje natančnosti niveliranja ali če se registrira močni tresljaj, se sproži šok opozorilo: Rotacija se ustavi, laser utripa, prikaz niveliranja **3** ugasne in prikaz funkcije šok opozorila **1** sveti rdeče. Shrani se aktualni način obratovanja.

Pri sproženi funkciji šok opozorila pritisnite tipko šok opozorila **2**. Funkcija šok opozorila se ponovno zažene in merilno orodje prične z niveliranjem. Ko je merilno orodje nivelirano (prikaz nivelirne avtomatike **3** sveti trajno zeleno), se zažene shranjeni način obratovanja. Sedaj preverite višino laserskega žarka na referenčni točki in po potrebi korigirajte višino.

Če pri sproženem šok opozorilu s pritiskom na tipko **2** ne morete ponovno startati funkcije, se laser po 2 min in merilno orodje po 2 urah avtomatsko izklopita.

Za **izklop** funkcije šok opozorila pritisnite tipko šok opozorila **2** enkrat, oz. pri sproženem šok opozorilu (prikaz šok opozorila **1** sveti rdeče) dvakrat. Pri izklopljeni funkciji šok opozorila ugasne prikaz šok opozorila **1**.

## Nivelirna natančnost rotacijskega laserja

### Vplivi na točnost

Na točnost niveliranja najbolj vpliva temperatura okolice. Posebno temperaturne razlike, ki se širijo od tal navzgor, lahko preusmerijo laserski žarek.

Pomembnejša odstopanja se pojavijo od merilne razdalje približno 20 m naprej in lahko pri 100 m vsekakor znesejo dvakrat do štirikrat več, kot bi zneslo odstopanje pri 20 m.

Glede na to, da je slojevitost temperature pri tleh največja, je treba merilno orodje pri meritvah razdalj, ki presegajo 20 m, vedno montirati na stativ. Poleg tega merilno orodje po možnosti postavite v sredino delovne površine.

### Preverjanje točnosti merilnega orodja

Poleg zunanjih vplivov lahko na odklone pri meritvah delujejo tudi vplivi, ki so specifični za napravo (na primer padci ali siloviti udarci). Pred vsakim začetkom dela zato preverite točnost merilnega orodja.

Pri preverjanju boste potrebovali prosto merilno razdaljo 20 m, na trdni podlagi med stenama A in B. Opravite navzkrižno meritev čez obe osi X in Y – pri vodoravnem položaju merilnega orodja – (vsakokrat pozitivno in negativno) – (4 kompletne meritve).

- V bližini stene A montirajte merilno orodje v vodoravnem položaju na stativ **26** (pribor) ali ga postavite na trdno, ravno podlago. Vključite merilno orodje.

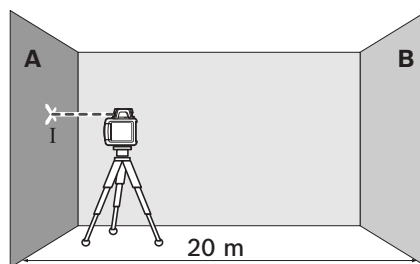

- Po zaključenem postopku niveliranja usmerite laserski žarek pri točkastem delovanju na bližnjo steno A. Na steni označite sredino pike laserskega žarka (točka I).

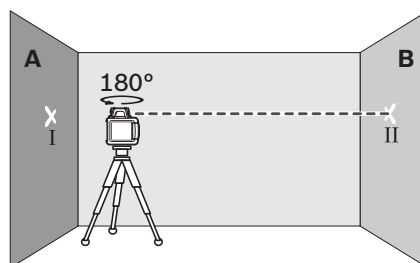

- Obrnite merilno orodje za 180°, počakajte, da se nivelira in na nasprotni steni B (točka II) označite sredino laserske pike.
- Namestite merilno orodje – ne da bi ga obračali – v bližino stene B, ga vključite in počakajte, da se nivelira.

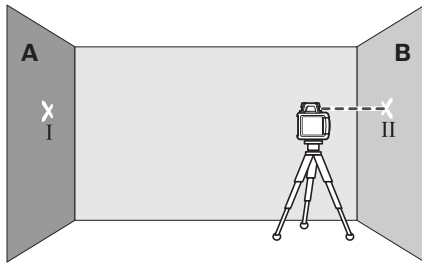

- Merilno orodje višinsko poravnajte (s pomočjo stativa ali pa s podlaganjem) tako, da bo sredina pike laserskega žarka točno zadevala predhodno označeno točko II na steni B.

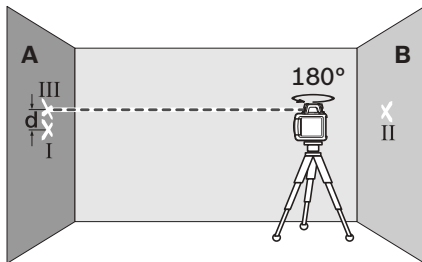

- Zasukajte merilno orodje za 180°, ne da bi pri tem spremenili višino. Pustite, da se nivelira in označite sredino točke laserskega žarka na steni A (točka III). Pri tem pazite na to, da točka III leži kolikor je možno navpično nad oz. pod točko I.
- Razlika **d** med obema označenima točkama I in III na steni A izkazuje stvarno odstopanje merilnega orodja za izmerjeno os.

Popravite meritev za ostale tri osi. Pri tem merilno orodje pred začetkom meritve vsakokrat obrnite za 90°.

Na merilni razdalji  $2 \times 20 \text{ m} = 40 \text{ m}$  znaša maksimalno dovoljeno odstopanje:

$$40 \text{ m} \times \pm 0,1 \text{ mm/m} = \pm 4 \text{ mm.}$$

Razlika **d** med točkama I in III sme posledično pri vsakem posameznem od štirih merilnih postopkov znašati največ 4 mm.

Če bi odstopanje merilnega orodja pri eni od štirih meritev presegalo dovoljeni maksimum, naj merilno orodje pregleda servisna delavnica Bosch.

### Navodila za delo

- ▶ **Za označevanje uporabite vedno samo sredino laserske pike.** Velikost laserske pike se z oddaljenostjo spreminja.

### Očala za vidnost laserskega žarka (pribor)

Očala za vidnost laserskega žarka filtrirajo svetlobo okolice. S tem postane rdeča svetloba laserskega žarka svetlejša za oko.

- ▶ **Očal za vidnost laserskega žarka ne uporabljajte namesto zaščitnih očal.** Očala za vidnost laserskega žarka so namenjena boljšemu razpoznavanju laserskega žarka, vendar oči ne varujejo pred laserskim sevanjem.
- ▶ **Očal za vidnost laserskega žarka ne uporabljajte namesto sončnih očal oziroma med vožnjo v cestnem prometu.** Očala za vidnost laserskega žarka ne zagotavljajo popolne UV-zaščite in zmanjšujejo sposobnost zaznavanja barv.

### Delo z laserskim sprejemnikom (pribor)

Pri neugodnih svetlobnih razmerah (svetla okolica, direktni vpad sonca) in na večje razdalje uporabite laserski sprejemnik **28** zaradi boljšega najdenja laserskega žarka.

Pri delu z laserskim sprejemnikom izberite rotacijsko obratovanje z največjo rotacijsko hitrostjo.

Ko delate z laserskim sprejemnikom, preberite in upoštevajte pripadajočo navodilo za obratovanje.

### Delo z daljinskim krmilnikom (pribor)

Pri pritiskanju tipk se lahko niveliranje merilnega orodja izgubi, tako da se rotacija za kratek čas ustavi. Z uporabo daljinskega krmilnika **25** se lahko temu učinku izognete.

Sprejemne leče **7** za daljinski krmilnik se nahajajo na treh straneh merilnega orodja, med drugimi nad upravljalnim poljem na sprednji strani.

**Delo s stativom (pribor)**

Merilno orodje ima 5/8"-prijemalo stativa za vodoravno obratovanje na stativu. Postavite merilno orodje s prijemalom za stativ **18** na 5/8"-navoj in ga privijte z nastavitvenim vijakom stativa.

Pri stativu **26** z merilno skalo na izvleku pa lahko višino nastavite direktno.

**Delo s stenskim držalom in izravnalno enoto (pribor) (glejte sliko A)**

Merilno orodje lahko montirate tudi na stenskem držalu z enoto za naravnavanje **30**. V ta namen privijte vijak 5/8" **33** stenskega držala prijemalo za stativ **18** na merilnem orodju.

Montaža na steno: Montaža na steno je priporočljiva pri izvajanju del, ki ležijo nad izvlečno višino stativa ali pri delih na nestabilni podlagi in brez stativa. V ta namen stensko držalo **30** z montiranim merilnim orodjem pritrdite kar najbolj navpično na steno.

Za montažo na steno lahko privijte stensko držalo **30** s pritrdilnim vijakom **31** na letev maksimalne širine 8 mm ali pa jo obesite na dveh kavljih.

Montaža na stativ: Stensko držalo **30** lahko prav tako s prijemalom stativa na zadnji strani privijete na stativ. Ta pritrditev je posebno priporočljiva pri izvajanju del, pri katerih naj bi bila rotacijska ravnina usmerjena na neko referenčno črto.

S pomočjo enote za naravnavanje oz. izravnavanje lahko montirano merilno orodje premaknete navpično (pri montaži na steno) oz. vodoravno (pri montaži na stativ) v območju ca. 16 cm. V ta namen sprostite vijak **32** na enoti za naravnavanje oz. izravnavanje, premaknite merilno orodje v željen položaj in ponovno zategnite vijak **32**.

**Merilna plošča za strop (glejte sliko A)**

Merilno ploščo za strop **35** lahko uporabljate npr. samo za enostavno naravno višine pri visečih stropovih. Pritrdite merilno ploščo za strop z magnetnim držalom npr. na nosilcu.

Reflektirajoča polovica merilne plošče za strop izboljša vidljivost laserskega žarka pri neugodnih razmerah, skozi transparentno polovico je možno razpoznati laserski žarek tudi z zadnje strani.

**Delo z merilno ploščo (pribor)**

S pomočjo merilne plošče **34** lahko lasersko oznako prenesete na tla oz. višino laserja na steno.

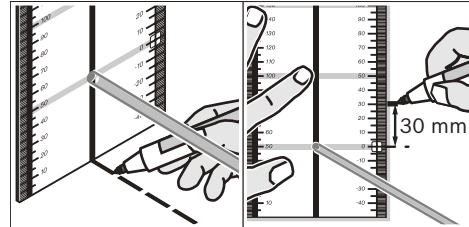

Z ničelnim poljem in skalo lahko merite premik od zelene višine in ga vnesete na neko drugo mesto. Točna nastavitvev merilnega orodja na višino, ki se bo prenesla, tako ni več potrebna.

Merilna plošča **34** ima odbojni premaz, ki pri večjih razdaljah oziroma pri močni sončni svetlobi izboljša vidnost laserskega žarka. Ojačanje svetlobe je vidno le takrat, če na merilno ploščo gledate vzporedno z laserskim žarkom.

**Delo z merilno letvijo (pribor) (glejte sliko H)**

Za preverjanje ravnosti ali pri naklonih priporočamo uporabo merilne letve **27** skupaj z laserskim sprejemnikom.

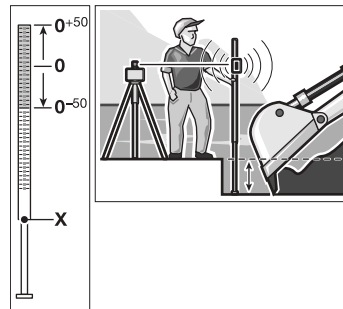

Na merilni letvi **27** se zgoraj nahaja relativna merilna skala ( $\pm 50$  cm). Njeno ničelno višino lahko predizberete spodaj na izvleku. Tako lahko odklone neposredno odčitate od predvidene višine.

## Delovni primeri

### Prenos/preverjanje višin (glejte sliko B)

V vodoravnem položaju postavite merilno orodje na trdno podlago ali ga montirajte na stativ **26** (pribor).

Delo s stativom: Naravnajte laserski žarek na željeni višini. Prenesite oz. preverite višino na cilju.

Delo brez stativa: Izračunajte razliko višine med laserskim žarkom in višino na referenčni točki s pomočjo merilne plošče **34**. Prenesite oz. preverite izmerjeno višinsko razliko na cilju.

### Paralelno naravnavanje pravokotnice/nanos pravih kotov (glejte sliko C)

Če je potrebno nanašanje pravih kotov ali poravnavanje vmesnih sten, morate žarek svinčnice **9** poravnati vzporedno, t.j. v enakem razmaku do referenčne črte (na primer stene).

V ta namen merilno orodje postavite v navpični položaj in ga pozicionirajte tako, da bo žarek svinčnice potekal vzporedno z referenčno črto.

Za natančno pozicioniranje izmerite razmak med pravokotnico in referenčno črto direktno na merilnem orodju s pomočjo merilne plošče **34**. Ponovno izmerite razmak med pravokotnico in referenčno črto v kar največji razdalji od merilnega orodja. Naravnajte pravokotnico tako, da ima enak razmak k referenčni črti kot pri merjenju direktno na merilnem orodju.

Pravi kot k pravokotnici **9** se prikaže z variabilnim laserskim žarkom **6**.

### Prikaz navpičnice/vertikalne ravnine (glejte sliko D)

Za prikaz navpičnice oz. vertikalne ravnine postavite merilno orodje v navpični položaj. Če naj vertikalna ravnina poteka v pravem kotu k referenčni črti (npr. steni), potem naravnajte navpičnico **9** na tej referenčni črti.

Navpičnica se prikaže z variabilnim laserskim žarkom **6**.

### Delo brez laserskega sprejemnika (glejte sliko E)

Pri ugodnih svetlobnih razmerah (temna okolica) in na kratkih razdaljah lahko delate brez laserskega sprejemnika. Za boljšo vidljivost laserskega žarka izberite ali črtno obratovanje ali pa točkovno obratovanje in zasukajte rotacijsko glavo **10** z roko do cilja.

### Delo z laserskim sprejemnikom (glejte sliko F)

Pri neugodnih svetlobnih razmerah (razsvetljena okolica, direktno sonce) in pri večjih razdaljah uporabite laserski sprejemnik za boljšo vidnost laserskega žarka. Pri delih z laserskim sprejemnikom uporabite rotacijsko obratovanje z najvišjo rotacijsko hitrostjo.

### Merjenje pri velikih razdaljah (glejte sliko G)

Merjenje pri velikih razdaljah opravite z laserskim sprejemnikom zaradi vidljivosti laserskega žarka. Da bi zmanjšali moteče vplive, postavite merilno orodje vedno na sredino delovne površine in na stativ.





### Delo na prostem (glejte sliko H)

Pri delu na prostem vedno uporabite laserski sprejemnik.

Merilno orodje pri delih na neravnih tleh montirajte na stativ **26**. Aktivirajte funkcijo šok opozorila in s tem preprečite napačne meritve pri premikanju tal ali tresenju merilnega orodja.



## Pregled prikazov

	Laserski žarek	Rotiranje laserja*	 zelena	 rdeča	 zelena	 rdeča	
Vklop merilnega orodja (1 s avtotest)			●			●	●
Začetno ali dodatno niveliranje	2x/s	○	2x/s				
Merilno orodje nivelirano/pripravljeno za delovanje	●	●	●				
Območje samoniveliranja prekoračeno	2x/s	○		●			
Aktivirana funkcija šok opozorila					●		
Sprožena funkcija šok opozorila	2x/s	○				2x/s	
Napetost baterije za obratovna je ≤2 h							2x/s
Prazna baterija	○	○					●

\* pri črtnem in rotacijskem delovanju

2x/s Frenkvenca utripanja (dvakrat v sekundi)

● Stalno delovanje

○ Funkcija ustavljena

## Vzdrževanje in servisiranje

### Vzdrževanje in čiščenje

Poskibite za to, da bosta rotacijski laser in polnilna naprava vedno čista.

Rotacijskega laserja in polnilne naprave ne smete potopiti v vodo ali druge tekočine.

Umazanijo obrišite z vlažno, mehko krpo. Uporaba čistil in topil ni dovoljena.

Še posebej redno čistite pri rotacijskem laserju površine pri izstopni odprtini laserja in pri tem pazite na delčke vlaken.

Če rotacijski laser ali polnilna naprava kljub skrbnim postopkom proizvodnje in preizkusov kdaj ne bi delovala, morate poskrbeti za to, da se popravilo izvede s strani pooblaščenega servisa za električna orodja Bosch. Rotacijskega laserja in polnilne naprave sami ne smete odpirati.

Pri vseh vprašanih in naročilih nadomestnih delov morate nujno navesti desetmestno številko izdelka s tipске tablice rotacijskega laserja oz. polnilne naprave.

### Servis in svetovanje

Servis vam bo dal odgovore na vaša vprašanja glede popravila in vzdrževanja izdelka ter nadomestnih delov. Prikaze razstavljenega stanja in informacije glede nadomestnih delov se nahajajo tudi na internetnem naslovu:

**[www.bosch-pt.com](http://www.bosch-pt.com)**

Skupina svetovalcev podjetja Bosch vam bo z veseljem na voljo pri vprašanih glede nakupa, uporabe in nastavitve izdelka in pribora.

### Slovensko

Top Service d.o.o.  
Celovška 172  
1000 Ljubljana  
Tel.: +386 (01) 5194 225  
Tel.: +386 (01) 5194 205  
Fax: +386 (01) 5193 407

### Odlaganje

Rotacijski laser, polnilno napravo, pribor in embalažo morate reciklirati v skladu z varstvom okolja.

Rotacijskega laserja, polnilne naprave in akumulatorskih baterij/baterij ne smete odvreči med hišne odpadke!

#### Samo za države EU:



V skladu z Direktivo 2002/96/ES morate merilna orodja ter polnilne naprave, ki niso več v uporabi – in v skladu z Direktivo 2006/66/ES morate okvarjene ali obrabljene akumulatorske baterije/baterije – zbirati ločeno in jih okolju prijazno reciklirati.

#### Akumulatorji/baterije:



**Ni-MH:** nikelj-kovinsko hidridne

**Pridržujemo si pravico do sprememb.**

## Upute za sigurnost

### Rotacioni laser



Sve upute treba pročitati i pridržavati ih se, kako bi se sa mjernim alatom moglo raditi bezopasno i sigurno. Znakove i natpise upozorenja na mjernom alatu održavajte čitljivim. **OVE UPUTE SPREMITE NA SIGURNO MJESTO.**

- ▶ **Oprez – ako se koriste uređaji za posluživanje ili podešavanje različiti od onih ovdje navedenih ili se izvode drugačiji postupci, to može dovesti do opasnih izlaganja zračenju.**
- ▶ **Naočale za gledanje lasera ne koristite kao zaštitne naočale.** Naočale za gledanje lasera služe za bolje prepoznavanje laserske zrake, međutim one ne mogu zaštititi od laserskog zračenja.
- ▶ **Naočale za gledanje lasera ne koristite kao sunčane naočale ili u cestovnom prometu.** Naočale za gledanje lasera ne služe za potpunu zaštitu od ultraljubičastih zraka i smanjuju sposobnost za razlikovanje boja.
- ▶ **Popravak mjernog alata prepustite samo kvalificiranom stručnom osoblju i samo sa originalnim rezervnim dijelovima.** Na taj će se način postići da ostane zadržana sigurnost mjernog alata.
- ▶ **Sa mjernim alatom ne radite u okolini ugroženoj eksplozijom, u kojoj se nalaze zapaljive tekućine, plinovi ili prašina.** U mjernom alatu mogu nastati iskre koje mogu zapaliti prašinu ili pare.
- ▶ **Ne otvarajte aku-paket.** Postoji opasnost od kratkog spoja.



**Aku-paket zaštitite od izvora topline, npr. i od stalnog sunčevog zračenja, vatre, vode i vlage.** Postoji opasnost od eksplozije.

- ▶ **Aku-paket koji ne koristite držite dalje od uredskih spajalica, kovanica, ključeva, čavala, vijaka ili ostalih sitnih metalnih predmeta koji mogu uzrokovati premoštenje kontakata.** Kratki spoj između kontakata aku-baterije može dovesti do opekline ili požara.

- ▶ **Kod pogrešne primjene iz aku-baterije može isteći tekućina. Izbjegavajte kontakt s ovom tekućinom. Kod slučajnog kontakta ugroženo mjesto treba isprati vodom. Ako bi ova tekućina dospjela u oči, zatražite pomoć liječnika.** Istekla tekućina iz aku-baterije može dovesti do nadražaja kože ili opekline.
- ▶ **Aku-paket punite samo sa punjačem navedenim u ovim uputama za rukovanje.** Za punjač koji je prikladan za jednu određenu vrstu aku-baterije, postoji opasnost od požara ako bi se koristio sa nekom drugom aku-baterijom.
- ▶ **Koristite samo originalne Bosch aku-pakete sa naponom navedenim na tipskoj pločici vašeg mjernog alata.** Kod uporabe nekog drugog aku-paketa, npr. plagijata, dorađenih aku-paketa ili proizvoda drugih proizvođača, postoji opasnost od ozljeda kao i materijalnih šteta zbog eksplodiranih aku-paketa.

### GRL 250 HV

- ▶ **Mjerni alat se isporučuje sa natpisom upozorenja na engleskom jeziku (na prikazu mjernog alata na stranici sa slikama, označen brojem 20).**



Lasersko zračenje klase 2  
ne gledati u zraku  
IEC 60825-1:2007-03  
<1mW, 635 nm

- ▶ **Prije prve uporabe na naljepnicu sa engleskim tekstom naljepite isporučenu naljepnicu na Vašem materinjem jeziku.**
- ▶ **Lasersku zraku ne usmjeravajte na ljude ili životinje i ne gledajte izravno u lasersku zraku.** Ovaj mjerni alat proizvodi lasersko zračenje klase lasera 2, prema IEC 60825-1. Zbog toga možete zaslijepiti ljude.
- ▶ **Ne dopustite djeci da bez nadzora koriste laserski mjerni alat.** Djeca bi mogla nehotično zaslijepiti druge ljude.

**GRL 300 HV/GRL 300 HVG**

- ▶ **Mjerni alat se isporučuje sa dva natpisa upozorenja na engleskom jeziku (na slici mjernog alata na stranici sa slikama označeni su sa brojem 20 i 21):**

**GRL 300 HV:****GRL 300 HVG:****GRL 300 HV/GRL 300 HVG:**

- ▶ **Izbjegavajte refleksije laserske zrake na glatkim površinama kao što je prozor i zrcalo.** Oštećenje očiju je moguće i od reflektirane laserske zrake.
- ▶ **Mjernim alatom smiju rukovati samo osobe koje su upućene u rukovanje laserskim uređajima.** Prema EN 60825-1 tu npr. spada poznavanje biološkog djelovanja lasera na oči i kožu kao i ispravna primjena zaštite od lasera za odvratanje od opasnosti.
- ▶ **Mjerni alat postavite uvijek tako da je laserska zraka položena znatno iznad ili ispod visine očiju.** Tako se postiže da ne može doći do oštećenja očiju.
- ▶ **Sa prikladnim znakovima upozorenja za rad s laserom, označite područje u kojem se radi sa mjernim alatom.** Na taj će se način izbjeći da promatrači uđu u opasno područje.
- ▶ **Mjerni alat ne spremajte na mjesta do kojih imaju pristup neovlaštene osobe.** Osobe koje nisu upoznate sa rukovanjem mjernim alatom mogle bi ozlijediti svoje oči i oči promatrača.
- ▶ **Kod korištenja mjernog alata klase lasera 3R treba se pridržavati važećih propisa.** Nepridržavanje ovih propisa može rezultirati ozljedama.
- ▶ **Područje laserskog zračenja treba se nadzirati ili treba biti zaštićeno.** Ograničenjem laserskog zračenja kontrolirano područje izbjeći će se oštećenje očiju promatrača.
- ▶ **Prije prvog puštanja u rad, na natpise upozorenja na engleskom jeziku nalijepite odgovarajuće naljepnice na vašem materinjem jeziku. Naljepnice ćete dobiti zajedno sa mjernim alatom.**
- ▶ **Lasersku zraku ne usmjeravajte na ljude ili životinje i ne gledajte izravno u lasersku zraku.** Ovaj mjerni alat proizvodi lasersko zračenje klase lasera 3R, prema IEC 60825-1. Izravno gledanje u lasersku zraku – i sa veće udaljenosti – može oštetiti oči.

## Punjač aku-baterije



**Treba pročitati sve napomene o sigurnosti i upute.** Ako se ne bi poštivale napomene o sigurnosti i upute to bi moglo uzrokovati strujni udar, požar i/ili teške ozljede.



**Punjač držite dalje od kiše ili vlage.**

Prodiranje vode u punjač povećava opasnost od električnog udara.

- ▶ **Sa punjačem ne aku-baterije drugih proizvođača.** Punjač je predviđen samo za punjenje Bosch aku-baterija koje se koriste u rotacionom laseru. Kod punjenja aku-baterija drugih proizvođača postoji opasnost od požara i eksplozije.
- ▶ **Punjač održavajte čistim.** Zbog zaprljanosti postoji opasnost od električnog udara.
- ▶ **Prije svakog korištenja provjerite punjač, kabel i utikač. Punjač ne koristite ukoliko bi se ustanovile greške. Punjač ne otvarajte sami, a popravak prepustite samo kvalificiranom stručnom osoblju i samo sa originalnim rezervnim dijelovima.** Oštećeni punjači, kabel i utikač povećavaju opasnost od električnog udara.
- ▶ **Punjač ne koristite na lako zapaljivoj podlozi (npr. papiru, tekstilnim materijalima, itd.), odnosno u zapaljivoj okolini.** Zbog zagrijavanja punjača nastalog kod punjenja, postoji opasnost od požara.
- ▶ **Kod pogrešne primjene iz aku-baterije može isteći tekućina. Izbjegavajte kontakt s ovom tekućinom. Kod slučajnog kontakta ugroženo mjesto treba isprati vodom. Ako bi ova tekućina dospjela u oči, zatražite pomoć liječnika.** Istekla tekućina iz aku-baterije može dovesti do nadražaja kože ili opekline.
- ▶ **Držite djecu pod nadzorom i ne dopustite da se igraju sa punjačem.**
- ▶ **Djeca i osobe sa mentalnim i fizičkim smetnjama punjač smiju koristiti samo pod nadzorom ili ako su upućeni u rukovanje punjačem.** Brižljivim upućivanjem može se umanjiti pogrešno rukovanje i ozljede.

## Opis djelovanja

Molimo otvorite stranicu sa slikama rotacionog lasera i punjača i ostavite ove stranice otvorenim tijekom čitanja uputa za rukovanje.

## Uporaba za određenu namjenu

### Rotacioni laser

Mjerni alat je predviđen za određivanje i provjeru točnih vodoravnih visinskih tokova, okomitih linija, građevnih linija i točki vertikalna.

Mjerni alat je prikladan za primjenu u zatvorenom prostoru i na otvorenom prostoru.

**Tehnički podaci**

Rotacioni laser	GRL 250 HV Professional	GRL 300 HV Professional	GRL 300 HVG Professional
Kataloški br.	3 601 K61 60.	3 601 K61 50.	3 601 K61 70.
Radno područje (radijus) <sup>1)</sup>			
– bez prijemnika lasera cca.	30 m	30 m	50 m
– sa prijemnikom lasera cca.	125 m	150 m	150 m
Točnost niveliranja <sup>1) 2)</sup>	±0,1 mm/m	±0,1 mm/m	±0,1 mm/m
Tipično područje samoniveliranja	±8 % (±5°)	±8 % (±5°)	±8 % (±5°)
Tipično vrijeme niveliranja	15 s	15 s	15 s
Brzina rotacije	150/300/600 min <sup>-1</sup>	150/300/600 min <sup>-1</sup>	150/300/600 min <sup>-1</sup>
Kut otvora kod linijskog rada	10/25/50°	10/25/50°	10/25/50°
Radna temperatura	-10 ... +50 °C	-10 ... +50 °C	0 ... +40 °C
Temperatura uskladištenja	-20 ... +70 °C	-20 ... +70 °C	-20 ... +70 °C
Relativna vlažnost max.	90 %	90 %	90 %
Klasa lasera	2	3R	3R
Tip lasera	635 nm, <1 mW	635 nm, <5 mW	532 nm, <5 mW
Ø laserske zrake na izlaznom otvoru cca. <sup>1)</sup>	5 mm	5 mm	5 mm
Stezač stativa (horizontalni)	5/8"-11	5/8"-11	5/8"-11
Aku-baterija (NiMH)	2 x 1,2 V HR20 (D) (9 Ah)	2 x 1,2 V HR20 (D) (9 Ah)	2 x 1,2 V HR20 (D) (9 Ah)
Baterije (alkalno-manganske)	2 x 1,5 V LR20 (D)	2 x 1,5 V LR20 (D)	2 x 1,5 V LR20 (D)
Trajanje rada cca			
– Aku-baterija (NiMH)	40 h	30 h	20 h
– Baterije (alkalno-manganske)	60 h	50 h	30 h
Težina odgovara EPTA-Procedure 01/2003	1,8 kg	1,8 kg	1,8 kg
Dimenzije	190 x 180 x 170 mm	190 x 180 x 170 mm	190 x 180 x 170 mm
Vrsta zaštite	IP 54 (zaštićen od prašine i prskanja vode)	IP 54 (zaštićen od prašine i prskanja vode)	IP 54 (zaštićen od prašine i prskanja vode)

1) kod 20 °C

2) uzduž osi

Molimo pridržavajte se kataloškog broja na tipskoj pločici vašeg mjernog alata, jer trgovačke oznake pojedinih mjernih alata mogu varirati.

Za jednoznačno identificiranje vašeg mjernog alata služi serijski broj **19** na tipskoj pločici.

Punjač		
Kataloški br.		2 610 A13 782
Nazivni napon	V~	100–240
Frekvencija	Hz	50/60
Napon punjenja aku-baterije	V=	7,5
Struja punjenja	A	1,0
Dopušteno područje temperature punjenja	°C	0–45
Vrijeme punjenja	h	14
Broj aku-čelija		2
Nazivni napon (Aku-baterija)	V=	2 x 1,2
Težina odgovara EPTA-Procedure 01/2003	kg	0,2
Klasa zaštite		□/II

### Prikazani dijelovi uređaja

Numeracija prikazanih dijelova odnosi se na prikaz rotacionog lasera i punjača na stranici sa slikama.

- 1 Pokazivač upozorenja za udarce
- 2 Tipka upozorenja za udarce
- 3 Pokazivač nivelacijske automatike
- 4 Tipka za uključivanje/isključivanje rotacionog lasera
- 5 Tipka za rad s rotacijom i biranje brzine rotacije
- 6 Varijabilna laserska zraka
- 7 Prijemna leća za daljinski upravljač
- 8 Izlazni otvor laserske zrake
- 9 Zraka vertikale
- 10 Glava za rotaciju
- 11 Tipka za linijski rad i biranje linijske dužine
- 12 Pokazivanje stanja napunjenosti
- 13 Aku-baterija\*
- 14 Pretinac za bateriju
- 15 Zatvarač pretinca za baterije
- 16 Zatvarač aku-paketa\*
- 17 Utičnica za utikač punjenja\*
- 18 Stezač stativa 5/8"
- 19 Serijski broj
- 20 Znak upozorenja za laser
- 21 Pločica upozorenja izlaznog otvora laserskog zračenja (GRL 300 HV/GRL 300 HVG)
- 22 Punjač\*
- 23 Mrežni utikač punjača\*
- 24 Utikač za punjenje\*
- 25 Daljinski upravljač\*
- 26 Stativ\*
- 27 Mjerna letva građevnog lasera\*
- 28 Prijemnik lasera\*
- 29 Naočale za gledanje lasera\*
- 30 Zidni držač/jedinica za izravnavanje\*
- 31 Vijak za pričvršćenje zidnog držača\*
- 32 Vijak na jedinici za izravnavanje\*
- 33 5/8"-vijak na zidnom držaču\*
- 34 Mjerna ploča sa stopalom\*
- 35 Stropna mjerna ploča\*
- 36 Kovčeg

\* Prikazan ili opisan pribor ne pripada standardnom opsegu isporuke.

## Montaža

### Električno napajanje rotacionog lasera

#### Rad sa baterijama/aku-baterijom

Za rad mjernog alata preporučuje se primjena alkalno-manganskih baterija ili aku-baterije.

Za otvaranje pretinca za baterije **14** okrenite zatvarač **15** u položaj  i izvadite pretinac za baterije.

Kod stavljanja baterija pazite na ispravan polaritet prema shemi u pretincu za baterije.

Zamijenite uvijek sve baterije istodobno. Koristite samo baterije jednog proizvođača i istog kapaciteta.

Zatvorite pretinac za baterije **14** i okrenite zatvarač **15** u položaj .

Ako ste baterije pogrešno stavili, mjerni alat se neće moći uključiti. Stavite baterije sa ispravnim polaritetom.

- ▶ **Izvadite baterije iz mjernog alata ako se on dulje neće koristiti.** Baterije mogu kod duljeg uskladištenja korodirati i same se isprazniti.

#### Rad sa aku-paketom

Prije prvog rada mjernog alata napunite aku-paket **13**. Aku-paket se može puniti isključivo sa za to predviđenim punjačem **22**.

- ▶ **Pridržavajte se mrežnog napona!** Napon izvora struje mora se podudarati s podacima na tipskoj pločici punjača. Punjači označeni s 230 V mogu raditi i na 220 V.

Utaknite mrežni utikač **23** prilagođen vašoj električnoj mreži u punjač **22** i pustite da uskoči.

Utaknite utikač punjača **24** u utičnicu **17** na aku-paketu. Priključite punjač na električnu mrežu. Za punjenje praznog aku-paketa potrebno je cca. 14 h. Punjač i aku-paket su zaštićeni od prekomjernog punjenja.

Novi ili dulje vrijeme nekorisćen aku-paket daje svoju punu snagu tek nakon 5 ciklusa punjenja i pražnjenja.

Aku-paket **13** ne puniti nakon svake uporabe jer će se inače smanjiti njegov kapacitet. Aku-paket puniti samo ako pokazivač stanja napunjenosti **12** treperi ili stalno svijetli.

Bitno skraćuje vremena rada nakon punjenja pokazuje da je aku-baterija istrošena i da se mora zamijeniti.

Kod prazne aku-baterije s mjernim alatom možete raditi i pomoću punjača **22** ako je isti priključen na električnu mrežu. Isključite mjerni alat, napunite aku-bateriju u trajanju cca. 10 minuta i nakon toga ponovno uključite mjerni alat sa priključenim punjačem.

Za zamjenu aku-paketa **13** okrenite zatvarač **16** u položaj  i izvadite aku-paket **13**.

Stavite novi aku-paket i okrenite zatvarač **16** u položaj .

- ▶ **Izvadite aku-paket iz mjernog alata ako ga dulje vrijeme nećete koristiti.** Aku-baterija kod duljeg spremanja može korodirati ili se može sama isprazniti.

#### Pokazivanje stanja napunjenosti

Ako pokazivač stanja napunjenosti **12** prvi puta zatreperi kao crveni, znači da mjerni alat može raditi još 2 h.

Ako bi pokazivač stanja napunjenosti **12** stalno svijetlio kao crveni, nisu više moguća nikakva mjerenja. Mjerni alat će se automatski isključiti nakon 1 min.

## Rad

### Puštanje u rad rotacionog lasera

- ▶ **Zaštite mjerni alat od vlage i izravnog djelovanja sunčevih zraka.**
- ▶ **Mjerni alat ne izlažite ekstremnim temperaturama ili oscilacijama temperature.** Ne ostavljajte ga npr. dulje vrijeme u automobilu. Kod većih temperaturnih oscilacija, prije nego što ćete ga pustiti u rad, ostavite mjerni alat da se prvo temperira. Kod ekstremnih temperatura ili oscilacija temperature može se smanjiti preciznost mjernog alata.
- ▶ **Izbjegavajte snažne udarce ili padove mjernog alata.** Nakon jačih vanjskih djelovanja na mjerni alat, prije daljnjeg rada morate uvijek provesti provjeru točnosti (vidjeti „Točnost niveliranja rotacionog lasera“, stranica 347).



### Postavljanje mjernog alata



Horizontalni položaj

Vertikalni položaj



Stavite mjerni alat na stabilnu podlogu, u horizontalni ili vertikalni položaj, montirajte ga na stativ **26** ili na zidni držač **30** sa jedinicom za izravnavanje.

Zbog veće točnosti niveliranja mjerni alat reagira vrlo osjetljivo na vibracije i promjene položaja. Zbog toga pazite na stabilan položaj mjernog alata, kako bi se izbjegli prekidi rada zbog naknadnog niveliranja.

### Uključivanje/isključivanje

- ▶ **Lasersku zraku ne usmjeravajte na ljude ili životinje (posebno ne u visini njihovih očiju), i ne gledajte netremice u lasersku zraku (niti sa veće udaljenosti).** Mjerni alat odmah nakon uključivanja emitira vertikalnu zraku **9** i varijabilnu lasersku zraku **6**.

Za **uključivanje** mjernog alata pritisnite tipku za uključivanje/isključivanje **4**. Pokazivači **1**, **3** i **12** će na kratko zasvijetliti. Mjerni alat počinje odmah sa automatskim niveliranjem. Tijekom niveliranja treperi pokazivač niveliranja **3** kao zeleni i laser treperi u točkastom radu.

Mjerni alat je izniveliran čim pokazivač nivela-cijske automatike **3** stalno svijetli kao zeleni i laser stalno svijetli. Nakon završenog niveliranja mjerni alat automatski starta u radu sa rotacijom.

Sa tipkama za način rada **5** i **11** možete već tijekom niveliranja utvrditi način rada (vidjeti „Načini rada rotacionog lasera“, stranica 345). U tom slučaju nakon završenog niveliranja mjerni alat starta u odabrani način rada.

Za **isključivanje** mjernog alata ponovno pritisnite tipku za uključivanje-isključivanje **4**.

- ▶ **Uključeni mjerni alat ne ostavljajte bez nadzora i isključite mjerni alat nakon uporabe.** Laserska zraka bi mogla zaslijepiti ostale osobe.

Mjerni alat će se za zaštitu baterija automatski isključiti ako se dulje od 2 h nalazi izvan područja samoniveliranja ili je dulje od 2 h aktivirano upozorenje za udarac (vidjeti „Nivela-cijska automatika rotacionog lasera“, stranica 346). Ponovno pozicionirajte mjerni alat i ponovno ga uključite.

### Načini rada rotacionog lasera

#### Pregled

Svi načini rada su mogući u horizontalnom i vertikalnom položaju mjernog alata.

#### Rotacioni rad

Rotacioni rad se posebno preporučuje kod primjene prijemnika lasera. Možete birati među različitim brzinama rotacije.



#### Linijski rad

Kod ovog načina rada varijabilna laserska zraka se pomiče u ograničenom kutu otvora. Time se povećava vidljivost laserske zrake u odnosu na rad sa rotacijom. Možete birati među različitim kutovima otvora.



#### Točkasti rad

Kod ovog načina rada se postiže najbolja vidljivost varijabilne laserske zrake. Ona služi npr. za jednostavni prijenos visina ili za provjeru pravaca.



#### Rotacioni rad (150/300/600 min<sup>-1</sup>)

Nakon svakog uključivanja mjerni alat se nalazi u radu sa rotacijom, sa srednjom brzinom rotacije. Za promjenu sa linijskog rada na rad sa rotacijom pritisnite tipku za rad sa rotacijom **5**. Rad sa rotacijom započinje sa srednjom brzinom rotacije. Za promjenu brzine rotacije ponovno pritisnite tipku za rad sa rotacijom **5**, sve dok se ne dosegne tražena brzina.

Kod rada sa prijemnikom lasera trebate odabrati maksimalnu brzinu rotacije. Kod rada bez prijemnika lasera, u svrhu bolje vidljivosti laserske zrake, smanjite brzinu rotacije i koristite naočale za gledanje lasera **29**.

**Linijski rad, točkasti rad  
(10°/25°/50°, 0°)**

Za promjenu na linijski rad odnosno točkasti rad, pritisnite tipku za linijski rad **11**. Mjerni alat mijenja na linijski rad sa najmanjim kutom otvora. Za promjenu kuta otvora pritisnite tipku pritisnite tipku za linijski rad **11**. Kut otvora će se povećati u dva stupnja, a istodobno će se brzina rotacije povećati kod svakog stupnja. Kod trećeg pritiska na tipku za linijski rad **11**, mjerni alat nakon kraćeg zatitavanja mijenja u točkasti rad. Ponovnim pritiskom na tipku **11** vraća se natrag na linijski rad sa manjim kutom otvora.

**Napomena:** Zbog tromosti laser može neznatno odstupati preko krajnje točke linije lasera.

Za pozicioniranje linije lasera odnosno točke lasera unutar ravnine rotacije, rukom okrenite gumb za rotaciju **10** u traženi položaj ili za to koristite daljinski upravljač **25**.

**Okretanje ravnine rotacije kod vertikalnog položaja**

Kod vertikalnog položaja mjernog alata, točku lasera, liniju lasera ili ravninu rotacije pomoću daljinskog upravljača **25** možete okretati oko okomite osi. U tu svrhu se pridržavajte uputa za posluživanje daljinskog upravljača.

**Nivelacijska automatika rotacionog lasera****Pregled**

Mjerni alat nakon uključivanja automatski prepoznaje horizontalni odnosno vertikalni položaj. Za promjenu između horizontalnog i vertikalnog položaja isključite mjerni alat, ponovno ga pozicionirajte i ponovno ga uključite.

Nakon uključivanja mjerni alat provjerava vodoravni odnosno okomiti položaj i automatski izjednačava neravnine unutar područja samonivelacije od cca. 8 % (5°).

Ako se mjerni alat nakon uključivanja ili nakon promjene položaja nalazi koso više od 8 %, niveliranje nije više moguće. U tom će se slučaju rotor zaustaviti, laser će zatreperiti i pokazivač nivelacijske automatike **3** će stalno svijetliti kao crveni. Ponovno pozicionirajte mjerni alat i pričekajte nivelaciju. Bez ponovnog pozicioniranja će se laser automatski isključiti nakon 2 min., a mjerni alat nakon 2 h.

Ako je mjerni alat izniveliran, on stalno provjerava vodoravni odnosno okomiti položaj. Kod promjene položaja će se automatski naknadno nivelirati. Za izbjegavanje pogrešnih mjerenja, rotor će se zaustaviti tijekom procesa niveliranja, laser će treperiti i pokazivač nivelacijske automatike **3** će treperiti kao zeleni.

**Funkcija upozorenja za udarac**

Mjerni alat posjeduje funkciju upozorenja za udarac, koja kod promjene položaja odnosno kod vibracija mjernog alata ili podloge, sprječava izniveliranje na promijenjenoj visini, a time i nastajanje visinske greške.

Za **uključivanje** upozorenja za udarac pritisnite tipku upozorenja za udarac **2**. Pokazivač upozorenja za udarac **1** stalno svijetli kao zeleni i nakon 30 sek. se aktivira upozorenje za udarac.

Ako bi se kod promjene položaja mjernog alata premašilo područje točnosti nivelacije ili bi se registrirale jače vibracije, u tom će se slučaju aktivirati upozorenje za udarac: Rotacija će se zaustaviti, laser će treperiti, pokazivač nivelacijske automatike **3** će se ugasiti i pokazivač upozorenja za udarac **1** će treperiti kao crveni. Memorirat će se trenutačni način rada.

Kod aktiviranog upozorenja za udarac pritisnite tipku upozorenja za udarac **2**. Funkcija upozorenja za udarac će se ponovno startati i mjerni alat počinje sa niveliranjem. Čim je mjerni alat izniveliran (pokazivač nivelacijske automatike **3** će stalno svijetliti kao zeleni), on starta sa memoriranim načinom rada. Provjerite sada visinu laserske zrake na referentnoj točki i prema potrebi korigirajte visine.

Ako se kod aktiviranog upozorenja za udarac, funkcija ne bi ponovno startala pritiskom na tipku **2**, nakon 2 min. će se automatski isključiti laser i nakon 2 h mjerni alat.

Za **isključivanje** funkcije upozorenja za udarac, jedan puta pritisnite tipku upozorenja za udarac **2**, odnosno dva puta kod aktiviranog upozorenja za udarac (pokazivač upozorenja za udarac **1** će treperiti kao crveni). Kod isključenog upozorenja za udarac ugasit će se pokazivač upozorenja za udarac **1**.

## Točnost niveliranja rotacionog lasera

### Utjecaji na točnost

Najveći utjecaj ima temperatura okoline. Posebno, temperaturne razlike od poda prema gore, mogu skrenuti lasersku zraku.

Odstupanja se smanjuju počevši od cca. 20 m mjerne dionice u težini i kod 100 m mogu iznositi dva do četiri puta odstupanja kod 20 m.

Budući da je slojevitost temperature najveća u visini poda, mjerni alat trebate uvijek montirati na stativ počevši od mjerne dionice 20 m. Osim toga mjerni alat po mogućnosti postavite na sredinu radne površine.

### Provjera točnosti mjernog alata

Osim vanjskih utjecaja, do odstupanja mogu dovesti i utjecaji specifični za uređaj (kao npr. pad ili snažni udarci). Zbog toga prije svakog početka rada provjerite točnost mjernog alata.

Za provjeru vam je potrebna slobodna mjerna dionica od 20 m, na čvrstom tlu, između dva zida A i B. Kod horizontalnog položaja mjernog alata morate – provesti prijelazno mjerenje – preko obje osi X i Y (bilo pozitivno ili negativno) (4 kompletna mjerna postupka).

- Montirajte mjerni alat u horizontalni položaj blizu zida A, na stativ **26** (pribor) ili ga stavite na čvrstu ravnu podlogu. Uključite mjerni alat.

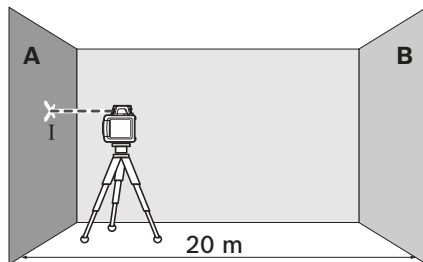

- Nakon završenog niveliranja, u točkastom radu, usmjerite lasersku zraku na blizu zida A. Označite sredinu točke laserske zrake na zidu (točka I).

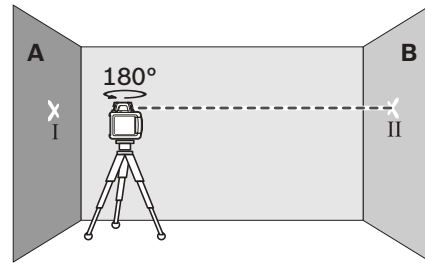

- Okrenite mjerni alat za 180°, iznivelirajte ga i označite sredinu točke laserske zrake na nasuprotnom zidu B (točka II).
- Postavite mjerni alat – bez okretanja – blizu zida B, uključite ga i iznivelirajte.

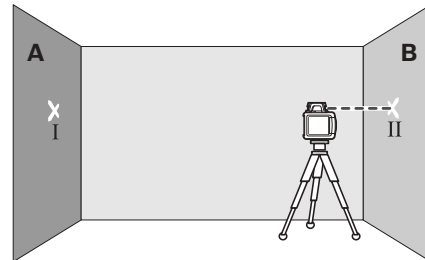

- Tako izravnajte mjerni alat po visini (pomoću stativa ili prema potrebi podlaganjem), da sredina točke laserske zrake točno udara na prije označenu točku II na zidu B.

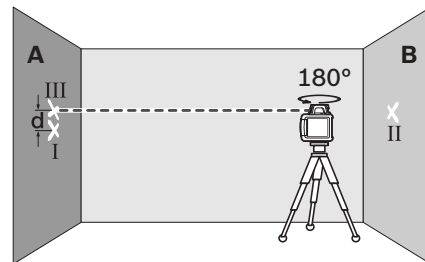

- Okrenite mjerni alat za 180°, bez promjene visine. Iznivelirajte ga i označite sredinu točke laserske zrake na zidu A (točka III). Kod toga pazite da točka III po mogućnosti leži okomito iznad odnosno ispod točke I.
- Razlika **d** obje označene točke I i III na zidu A daje stvarno odstupanje mjernog alata za mjerenu os.

Ponovite mjerni postupak za ostale tri osi. Prije početka mjernog postupka okrenite mjerni alat za 90°.

Na mjestnoj dionici od 2 x 20 m = 40 m, maksimalno dopušteno odstupanje iznosi:  
40 m x ±0,1 mm/m = ±4 mm.

Razlika **d** između točaka I i III, kod svakog pojedinog od četiri postupka mjerenja, smije iznositi najviše 4 mm.

Ako bi mjerni alat premašio maksimalno odstupanje kod jednog od četiri mjerna postupka, tada mjerni alat treba dati na kontrolu u Bosch ovlaštenu servis.

### Upute za rad

- ▶ **Za označavanje koristite uvijek samo središte laserske točke.** Veličina laserske točke mijenja se sa udaljenošću.

#### Naočale za gledanje lasera (pribor)

Naočale za gledanje lasera filtriraju okolno svjetlo. Zbog toga se crveno svjetlo lasera za oči pojavljuje kao svjetlije.

- ▶ **Naočale za gledanje lasera ne koristite kao zaštitne naočale.** Naočale za gledanje lasera služe za bolje prepoznavanje laserske zrake, međutim one ne mogu zaštititi od laserskog zračenja.
- ▶ **Naočale za gledanje lasera ne koristite kao sunčane naočale ili u cestovnom prometu.** Naočale za gledanje lasera ne služe za potpunu zaštitu od ultraljubičastih zraka i smanjuju sposobnost za razlikovanje boja.

#### Radovi sa prijemnikom lasera (pribor)

Kod nepovoljnih uvjeta osvjetljenja (svjetla okolina, izravno zračenje Sunčevih zraka) i na većim udaljenostima, za bolje pronalaženje laserske zrake koristite prijemnik lasera **28**.

Kod rada sa prijemnikom lasera odaberite rad sa rotacijom maksimalnom brzinom rotacije.

Kod radova sa prijemnikom lasera pročitajte i pridržavajte se ovih uputa za rukovanje.

#### Radovi sa daljinskim upravljačem (pribor)

Kod pritiska na poslužne tipke mjerni alat se može ukloniti iz niveliranja, tako da se rotacija kratkotrajno prekine. Ovaj će se efekt izbjeći primjenom daljinskog upravljača **25**.

Prijemne leće **7** za daljinski upravljač nalaze se na tri strane mjernog alata, među ostalim iznad polja posluživanja na prednjoj strani.

#### Radovi sa stativom (pribor)

Mjerni alat raspolaže sa 5/8"-stezačem stativa, za horizontalni rad na stativu. Stavite mjerni alat sa pričvršćenjem stativa **18** na 5/8" navoj stativa i stegnite sa stezним vijkom stativa.

Kod stativa **26** sa mjernom skalom na izvatku se može izravno podesiti visinski pomak.

#### Radovi sa zidnim držačem i jedinicom za izravnavanje (pribor) (vidjeti sliku A)

Mjerni alat možete montirati i na zidni držač, sa jedinicom za izravnavanje **30**. U tu svrhu uvijte 5/8"-vijak **33** zidnog držača u stezač stativa **18** na mjernom alatu.

Montaža na zid: Montaža na zid preporučuje se npr. kod radova koji leže preko izvatka stativa ili kod radova na nestabilnoj podlozi i bez stativa. U tu svrhu pričvrstite zidni držač **30** sa montiranim mjernim alatom, po mogućnosti okomito na zid.

Za montažu na zid, zidni držač **30** možete sa vijkom za pričvršćenje **31** pričvrstiti na letvu maksimalne širine 8 mm ili ga objesiti na dvije kuke.

Montaža na stativ: Zidni držač **30** možete isto tako sa priključkom stativa pričvrstiti na stražnju stranu stativa. Ovo pričvršćenje se preporučuje posebno kod radova kod kojih ravnina rotacije treba biti izravnata na referentnoj liniji.

Pomoću jedinice za izravnavanje, montirani mjerni alat možete u području cca. 16 cm pomicati okomito (kod montaže na zid), odnosno pomicati vodoravno (kod montaže na stativ). U tu svrhu otpustite vijak **32** na jedinici za izravnavanje, pomaknite mjerni alat u traženi položaj i ponovno stegnite vijak **32**.

### Rad sa stropnom mjernom pločom (vidjeti sliku A)

Stropna mjerna ploča **35** može se npr. koristiti za jednostavno visinsko izravnavanje visećih stropova. Pričvrstite stropnu mjernu ploču sa magnetskim držačem, npr. na jedan nosač.

Reflektirajuće polovice stropne mjerne ploče poboljšavaju vidljivost laserske zrake kod nepovoljnih uvjeta, a kroz prozirne polovice laserska zraka se može prepoznati i sa stražnje strane.

### Radovi sa mjernom pločom (pribor)

Pomoću mjerne ploče **34** možete oznake lasera prenijeti na pod, odnosno visinu lasera na zid.

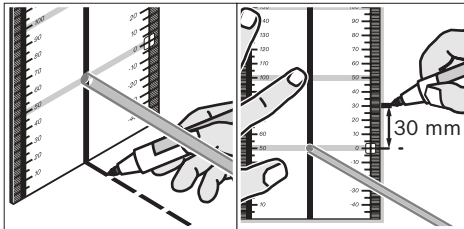

Sa nultim poljem i skalom možete izmjeriti pomak do željene visine i ponovno nanijeti na drugo mjesto. Time se izostavlja točno podešavanje mjernog alata na prenošenu visinu.

Mjerna ploča **34** ima na sebi reflektirajući sloj koji poboljšava vidljivost laserske zrake na većoj udaljenosti, odnosno kod jakih sunčevih zraka. Pojačanje svjetloće se može prepoznati samo ako gledate na mjernu ploču paralelno sa laserskom zrakom.

### Radovi sa mjernom letvom (pribor) (vidjeti sliku H)

Za ispitivanje ravnosti ili nanošenje nagiba preporučuje se primjena mjerne letve **27**, zajedno sa prijemnikom lasera.

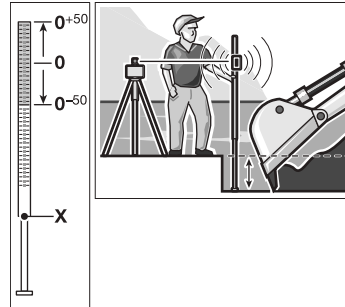

Na mjernoj letvi **27** gore je nanesa relativna mjerna skala ( $\pm 50$  cm). Njenu nultu visinu možete prethodno odabrati dolje na izdanku. Na taj se način mogu izravno očitati odstupanja od zadane visine.

### Radni primjeri

#### Prenošenje/provjera visina (vidjeti sliku B)

Namjestite mjerni alat u horizontalni položaj na čvrstu podlogu ili ga montirajte na stativ **26** (pribor).

Rad sa stativom: Izravnajte lasersku zraku na željenoj visini. Prenesite, odnosno provjerite lasersku zraku na ciljnom mjestu.

Rad bez stativa: Pomoću mjerne ploče **34** odredite visinsku razliku između laserske zrake i visinu na referentnoj točki. Prenesite odnosno provjerite izmjerenu visinsku razliku na ciljnom mjestu.

#### Paralelno izravnavanje zrake vertikalne/nanošenje pravih kutova (vidjeti sliku C)

Ako se trebaju nanijeti pravi kutovi ili izravnati međuzidovi, morate zraku vertikalne **9** usmjeriti paralelno, tj. na istom razmaku do referentne linije (npr. zida).

U tu svrhu namjestite mjerni alat u vertikalni položaj i pozicionirajte ga tako da zraka vertikalne prolazi približno paralelno referentnoj liniji.

Za točno pozicioniranje izmjerite razmak između zrake vertikalne i referentne linije izravno na mjernom alatu, pomoću mjerne ploče **34**. Ponovno izmjerite razmak između zrake vertikalne i refe-

rentne linije, na po mogućnosti većem razmaku od mjernog alata. Usmjerite zraku vertikale tako da ima isti razmak do referentne linije, kao i kod mjerenja izravno na mjernom alatu.

Pravi kut prema zraci vertikale **9** pokazuje se varijabilnom laserskom zrakom **6**.

#### Pokazivanje okomica/vertikalnih ravnina (vidjeti sliku D)

Za pokazivanje okomica odnosno vertikalnih ravnina namjestite mjerni alat u vertikalni položaj. Ako vertikalna ravnina treba biti položena pod pravim kutom prema referentnoj liniji (npr. zidu), tada usmjerite zraku vertikale **9** na ovu referentnu liniju.

Okomica će se pokazati preko varijabilne laserske zrake **6**.

#### Radovi bez prijemnika lasera (vidjeti sliku E)

Kod nepovoljnih uvjeta osvjetljenja (tamna okolina) i na kratkim udaljenostima možete raditi bez prijemnika lasera. Za bolju vidljivost laserske zrake odaberite linijski rad ili odaberite točkasti rad i rukom okrenite glavu za rotaciju **10** prema ciljnom mjestu.

#### Radovi sa prijemnikom lasera (vidjeti sliku F)

Kod nepovoljnih uvjeta osvjetljenja (svijetla okolina, izravne sunčeve zrake) i na velikim udaljenostima, za bolje pronalaženje laserske zrake koristite prijemnik lasera. Kod rada sa prijemnikom lasera odaberite rad sa rotacijom maksimalnom brzinom rotacije.

#### Mjerenje na velikim udaljenostima (vidjeti sliku G)



Kod mjerenja na velikim udaljenostima, prijemnik lasera se mora koristiti za pronalaženje laserske zrake. Kako bi se umanjili utjecaji smetnji, mjerni alat trebate uvijek postaviti u sredinu radne površine i na stativ.

#### Radovi na otvorenom (vidjeti sliku H)

Na otvorenom se treba uvijek koristiti prijemnik lasera.

Kod radova na nesigurnoj podlozi montirajte mjerni alat na stativ **26**. Kako bi se izbjegla pogrešna mjerenja kod pomicanja podloge ili vibracija mjernog alata, aktivirajte funkciju upozorenja za udarac.

### Pregled pokazivanja

	Laserska zraka	Rotacija lasera*			
			zeleno	crveno	zeleno
					crveno
Uključivanje mjernog alata (1 s samotestiranje)			●		●
Niveliranje ili naknadno niveliranje	2x/s	○	2x/s		
Mjerni alat niveliran/pripravan za rad	●	●	●		
Premašeno područje samoniveliranja	2x/s	○		●	
Aktivirano upozorenje za udarac				●	
Okidanje upozorenja za udarac	2x/s	○			2x/s
Napon baterije za rad ≤2 h					2x/s
Prazna baterija	○	○			●

\* kod linijskog rada i rada s rotacijom  
 2x/s Frekvencija treperenja (dva puta u jednoj sekundi)  
 ● Stalni rad  
 ○ Zaustavljena funkcija

## Održavanje i servisiranje

### Održavanje i čišćenje

Rotacioni laser i punjač održavajte uvijek čistim.

Rotacioni laser i punjač nikada ne uranjajte u vodu ili druge tekućine.

Prljavštinu obrišite vlažnom, mekom krpom. U tu svrhu ne koristite nikakva sredstva za čišćenje i otapala.

Na rotacionom laseru posebno redovito čistite površine na izlaznom otvoru lasera i kod toga pazite na vlakanca.

Ako bi rotacioni laser ili punjač unatoč brižljivih postupaka izrade i ispitivanja ipak prestao raditi, popravak treba prepustiti ovlaštenom servisu za Bosch električne alate. Sami ne otvarajte rotacioni laser i punjač.

Kod povratnih upita i naručivanja rezervnih dijelova, molimo neizostavno navedite 10-znamenkasti kataloški broj sa tipske pločice rotacionog lasera odnosno punjača.

### Servis za kupce i savjetovanje kupaca

Naš servis će odgovoriti na vaša pitanja o popravku i održavanju vašeg proizvoda, kao i o rezervnim dijelovima. Crteže u rastavljenom obliku i informacije o rezervnim dijelovima možete naći i na našoj adresi:

**www.bosch-pt.com**

Tim Bosch savjetnika za kupce rado će odgovoriti na vaša pitanja o kupnji, primjeni i podešavanju proizvoda i pribora.

### Hrvatski

Robert Bosch d.o.o  
Kneza Branimira 22  
10040 Zagreb  
Tel.: +385 (01) 295 80 51  
Fax: +386 (01) 5193 407

### Zbrinjavanje

Rotacioni laser, punjač, pribor i ambalažu trebete dovesti na ekološki prihvatljivo recikliranje.

Rotacioni laser, punjač i aku-bateriju/baterije ne bacajte u kućni otpad!

#### Samo za zemlje EU:



Prema Europskim smjernicama 2002/96/EG, neuporabivi mjerni alati kao i punjač i prema Smjernicama 2006/66/EG neispravne ili istrošene aku-baterije/baterije moraju se odvojeno sakupljati i dovesti na ekološki prihvatljivo recikliranje.

#### Aku-baterije/baterije:

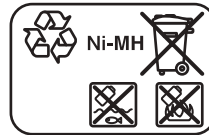

**Ni-MH:** nikal-metalhidrid

**Zadržavamo pravo na promjene.**

## Ohutusnõuded

### Pöördlaser



Mõõteseadmega ohutu ja turvalise töö tagamiseks lugege läbi kõik juhised ning järgige neid. Ärge katke mõõteseadmelt olevaid hoiatussilte kunagi kinni. **HOIDKE KÕIK JUHISED HOOLIKALT ALLES.**

- ▶ **Ettevaatust** – siin nimetatud käsitsus- või justeerimiseseadmetest erinevate seadmete kasutamine või teiste meetodite rakendamine võib põhjustada ohtliku kiirguse tekke.
  - ▶ **Ärge kasutage laserkiire nähtavust parandavaid prille kaitseprillidena.** Prillid muudavad laserkiire paremini nähtavaks, kuid ei kaitse laserkiirguse eest.
  - ▶ **Ärge kasutage laserkiire nähtavust parandavaid prille päikseprillide ega kaitseprillidena mootorsõidukit juhtides.** Laserkiire nähtavust parandavad prillid ei anna täielikku kaitset UV-kiirguse eest ja vähendavad värvide eristamise võimet.
  - ▶ **Laske mõõteseadet parandada üksnes vastava ala asjatundjatel, kes kasutavad originaalvaruosi.** Nii tagate mõõteseadmehohtu töö.
  - ▶ **Ärge kasutage mõõteseadet plahvatusohtlikus keskkonnas, kus leidub süttivaid vedelikke, gaase või tolmu.** Mõõteseadmes võivad tekkida sädemed, mille toimel võib tolm või aur süttida.
  - ▶ **Ärge avage akut.** Esineb lühise oht.
-  **Kaitske akut kuumuse, sealhulgas pideva päikesekiirguse, tule, vee ja niiskuse eest.** Esineb plahvatusoht.
- ▶ **Kasutusvälisel ajal hoidke akut eemal kirjaklambritest, müntidest, võtmetest, naeltest, kruvidest ja teistest väikestest metallesemetest, mis võivad aku kontaktid omavahel ühendada.** Metallesemetega kokkupuutest põhjustatud lühis aku kontaktide vahel tekitab põlengu ohu.

- ▶ **Väärkasutuse korral võib akuvedelik välja voolata.** Vältige sellega kokkupuudet. **Juhusliku kokkupuute korral loputage kahjustatud kohta veega.** Kui vedelik satub silma, pöörduge lisaks arsti poole. Väljavoolav akuvedelik võib põhjustada nahaärritusi või põletusi.
- ▶ **Laadige akut üksnes käesolevas kasutusjuhendis nimetatud akulaadimisseadmega.** Ühte tüüpi akude jaoks sobiv akulaadimisseade võib teist tüüpi akude laadimisel põhjustada põlengu ohu.
- ▶ **Kasutage üksnes Boschi originaalakusid, mille pinget vastab elektrilise tööriista andmesildil toodud pingele.** Muude akude, nt järeletehtud või parandatud akude või teiste tootjate akude kasutamine põhjustab plahvatuse ja varalise kahju ohu.

### GRL 250 HV

- ▶ **Mõõteseade väljastatakse ingliskeelse hoiatussildiga (seadme jooniste leheküljel tähistatud numbriga 20).**



- ▶ **Enne seadme kasutuselevõttu katke ingliskeelne hoiatussilt kaasasoleva eestikeelse kleebisega.**
- ▶ **Ärge suunake laserkiirt inimeste ega loomade peale ja ärge vaadake ise laserkiire suunas.** Mõõteseade tekitab standardi IEC 60825-1 kohasele laseri klassile 2 vastavat laserkiirgust. Sellega võite pimestada teisi inimesi.
- ▶ **Ärge lubage lastel laserimõõteseadet kasutada järelevalveta.** Lapsed võivad teisi inimesi tahtmatult pimestada.



**GRL 300 HV/GRL 300 HVG**

- ▶ Mõõteseade väljastatakse kahe ingliskeelse hoiatussildiga (mõõteseadme jooniste leheküljel tähistatud numbritega 20 ja 21):

**GRL 300 HV:****GRL 300 HVG:****GRL 300 HV/GRL 300 HVG:**

- ▶ Enne seadme kasutuselevõttu katke ingliskeelsed hoiatussildid komplekti kuuluvate eestikeelsete kleebistega. Kleebised leiata seadme komplektist.
- ▶ Ärge juhtige laserkiirt inimeste või loomade poole ning ärge vaadake otse laserkiire suunas. Mõõteseade tekitab klassi 3R kuuluva laserkiire vastavalt standardile IEC 60825-1. Pilgu suunamine otse laserkiire sisse – ka suurema vahemaa tagant – võib silmi kahjustada.
- ▶ Vältige laserkiire peegeldumist siledatelt pindadelt, näiteks aknalt või peeglit. Ka peegelduv laserkiir võib silma kahjustada.

- ▶ Mõõteseadme kasutamine on lubatud üksnes isikutele, kes oskavad laserseadmeid käsitseda. Vastavalt standardile EN 60825-1 peavad nad muuhulgas omama teadmisi laseri bioloogilisest toimest silmadele ja nahadele, samuti laserkaitse õigest kasutamisest, et ära hoida ohtusid.
- ▶ Seadke mõõteseade alati sellisesse asendisse, et laserkiired kulgevad Teie silmade tasandist tunduvalt kõrgemalt või madalamalt. Nii hoiate ära silmade kahjustamise.
- ▶ Mõõteseadme kasutamise piirkond tähistage laseri eest hoiatavate siltidega. Sellega tõkestate kõrvaliste isikute juurdepääsu ohtlikku piirkonda.
- ▶ Ärge hoidke mõõteseadet kohtades, kuhu võivad kõrvalised isikud ligi pääseda. Isikud, kes ei oska mõõteseadet käsitseda, võivad kahjustada nii ennast kui ka teisi inimesi.
- ▶ Laseriklassi 3R kuuluva mõõteseadme kasutamisel pidage kinni kehtivatest siseriiklikest eeskirjadest. Nende eeskirjade eiramine võib kaasa tuua vigastusi.
- ▶ Hoolitsege selle eest, et laserkiire kulgemise ala oleks piiratud. Laserkiire kulgemine piiratud alas hoiab ära kõrvaliste isikute silmade juhusliku kahjustamise.

## Akulaadija



**Kõik ohutusnõuded ja juhised tuleb läbi lugeda.** Ohutusnõuete ja juhiste eiramise tagajärjeks võib olla elektrilöök, tulekahju ja/või rasked vigastused.



**Ärge jätke akulaadijat vihma ega niiskuse kätte.** Vee sissetungimine elektrilisse tööriista suurendab elektrilöögi ohtu.

- ▶ **Ärge laadige akulaadimiseadmega teiste seadmete akusid.** Akulaadimiseadme on ette nähtud üksnes pöördlaseris kasutatava Bosch'i akukomplekti laadimiseks. Teiste seadmete akude laadimisel tekib süttimise ja plahvatuse oht.
- ▶ **Hoidke akulaadija puhas.** Mustus tekitab elektrilöögi ohtu.
- ▶ **Iga kord enne kasutamist kontrollige üle laadija, toitejuhe ja pistik. Vigastuste tuvastamisel ärge akulaadijat kasutage. Ärge avage akulaadijat ise ja laske seda parandada vaid vastava ala spetsialistidel, kes kasutavad originaalvaruosi.** Vigastatud akulaadija, toitejuhe ja pistik suurendavad elektrilöögi ohtu.
- ▶ **Ärge kasutage akulaadijat kergestisüttival pinnal (nt paberil, tekstiilidel jmt) ja süttimisohtlikus keskkonnas.** Akulaadija kuumeneb laadimisel, mistõttu tekkib tulekahjuoht.
- ▶ **Väärkasutuse korral võib akuvedelik välja voolata. Vältige sellega kokkupuudet. Juhusliku kokkupuute korral loputage kahjustatud kohta veega. Kui vedelik satub silma, pöörduge lisaks arsti poole.** Väljavoolav akuvedelik võib põhjustada nahaärritusi või põletusi.
- ▶ **Ärge jätke lapsi järelevalveta ning ärge lubage lastel laadimiseadmega mängida.**
- ▶ **Lapsed ja inimesed, kelle vaimsed ja füüsilised võimed on piiratud, tohivad akulaadijat kasutada üksnes järelevalve all või pärast asjaomast juhendamist.** Põhjalik juhendamine hoiab ära vale käsitlemise ja sellest põhjustatud vigastused.

## Tööpõhimõtte kirjeldus

Voltige lahti kasutusjuhendi ümbris, kust leiate pöördlaseri ja laadimiseadme joonised, ning jätke see kasutusjuhendi lugemise ajaks avatuks.

## Nõuetekohane kasutus

### Pöördlaser

Mõõteseadme on ette nähtud täpsete horisontaalide, vertikaalide, rihtjoonte ja loodipunktide kindlaksmääramiseks ja kontrollimiseks.

Seade sobib kasutamiseks sise- ja välistingimustes.

**Tehnilised andmed**

Pöördlaser	GRL 250 HV Professional	GRL 300 HV Professional	GRL 300 HVG Professional
Tootenumber	3 601 K61 60.	3 601 K61 50.	3 601 K61 70.
Tööpiirkond (raadius) <sup>1)</sup>			
– ilma laserkiire vastuvõtjaga ca	30 m	30 m	50 m
– laserkiire vastuvõtjaga ca	125 m	150 m	150 m
Nivelleerumistäpsus <sup>1) 2)</sup>	±0,1 mm/m	±0,1 mm/m	±0,1 mm/m
Automaatne loodimispiirkond üldjuhul	±8 % (±5°)	±8 % (±5°)	±8 % (±5°)
Nivelleerumisaeg üldjuhul	15 s	15 s	15 s
Pöörlemiskiirus	150/300/600 min <sup>-1</sup>	150/300/600 min <sup>-1</sup>	150/300/600 min <sup>-1</sup>
Avanemisnurk joonrežiimi pühul	10/25/50°	10/25/50°	10/25/50°
Töötemperatuur	-10 ... +50 °C	-10 ... +50 °C	0 ... +40 °C
Hoiutemperatuur	-20 ... +70 °C	-20 ... +70 °C	-20 ... +70 °C
Suhteline õhuniiskus max.	90 %	90 %	90 %
Laseri klass	2	3R	3R
Laseri tüüp	635 nm, <1 mW	635 nm, <5 mW	532 nm, <5 mW
Ø Laserkiire läbimõõt väljumisava juures ca <sup>1)</sup>	5 mm	5 mm	5 mm
Statiivi ühenduskeere (horisontaalne)	5/8"-11	5/8"-11	5/8"-11
Akud (NiMH)	2 x 1,2 V HR20 (D) (9 Ah)	2 x 1,2 V HR20 (D) (9 Ah)	2 x 1,2 V HR20 (D) (9 Ah)
Patareid (alkaline)	2 x 1,5 V LR20 (D)	2 x 1,5 V LR20 (D)	2 x 1,5 V LR20 (D)
Tööaeg ca			
– Akud (NiMH)	40 h	30 h	20 h
– Patareid (alkaline)	60 h	50 h	30 h
Kaal EPTA-Procedure 01/2003 järgi	1,8 kg	1,8 kg	1,8 kg
Mõõtmed	190 x 180 x 170 mm	190 x 180 x 170 mm	190 x 180 x 170 mm
Kaitseaste	IP 54 (tolmu- ja pritsmekindel)	IP 54 (tolmu- ja pritsmekindel)	IP 54 (tolmu- ja pritsmekindel)

1) temperatuuril 20 °C

2) piki telgi

Pöörake tähelepanu oma mõoteseadme tootenumbrile, mõoteseadmete kaubanduslik tähistus võib olla erinev.

Oma mõoteseadet saate identifitseerida andmesildil oleva seerianumbri **19** järgi.

356 | Eesti

**Akulaadimisseade**

Tootenumber		2 610 A13 782
Nimipinge	V~	100–240
Sagedus	Hz	50/60
Aku laadimispinge	V=	7,5
Laadimisvool	A	1,0
Lubatud laadimistemperatuur	°C	0–45
Laadimisaeg	h	14
Akuelementide arv		2
Nimipinge (Akud)	V=	2 x 1,2
Kaal EPTA-Procedure 01/2003 järgi	kg	0,2
Kaitseaste		□/II

**Seadme osad**

Detailide numeratsiooni aluseks on pöördlaseri ja akulaadimisseadme jooniste lehekülgedel toodud numbrid.

- 1 Hoiatussignaali näit
- 2 Hoiatussignaali nupp
- 3 Automaatse nivelleerumise näit
- 4 Pöördlaseri lüliti (sisse/välja)
- 5 Pöörliikumise ja pöörlemiskiiruse valiku nupp
- 6 Muutuv laserkiir
- 7 Kaugjuhtimispuldi signaali vastuvõtuväli
- 8 Laserkiire väljumisava
- 9 Loodikiir
- 10 Pöörlev pea
- 11 Joonliikumise ja joone pikkuse valiku nupp
- 12 Laetuse astme näit
- 13 Aku\*
- 14 Patareipesa
- 15 Patareikorpuse lukustusnupp
- 16 Aku lukustusnupp\*
- 17 Laadija pistiku pesa\*
- 18 5/8"-keermega statiivi ava

- 19 Seerianumber
- 20 Laseri hoiatussilt
- 21 Laserkiire väljumisava hoiatussilt (GRL 300 HV/GRL 300 HVG)
- 22 Akulaadimisseade\*
- 23 Akulaadimisseadme võrgupistik\*
- 24 Laadimispestik\*
- 25 Kaugjuhtimispult\*
- 26 Statiiv\*
- 27 Ehituslaseri mõõtevarras\*
- 28 Laserkiire vastuvõtja\*
- 29 Laserkiire nähtavust parandavad prillid\*
- 30 Seinakinnitusrakis/rihtija\*
- 31 Seinakinnitusrakise kinnituskruvi\*
- 32 Rihtija kruvi\*
- 33 5/8"-keermega kruvi seinakinnitusrakise küljes\*
- 34 Mõõteplaat koos jalaga\*
- 35 Laemõõteplaat\*
- 36 Kohver

\* Tarnekomplekt ei sisalda kõiki kasutusjuhendis olevatel joonistel kujutatud või kasutusjuhendis nimetatud lisatarvikuid.

## Montaaž

### Pöördlaseri toide

#### Patareide/akude kasutamine

Mõõteseadmes on soovitatav kasutada leelis-mangaan-patareisisid või akusid.

Patareikorpuse **14** avamiseks keerake lukustusnupp **15** asendisse  ja tõmmake patareikorpust välja.

Patareide sissepanekul jälgige patareide õiget polaarsust vastavalt patareikorpusel toodud joonisele.

Vahetage alati välja kõik patareid ühekorraga. Kasutage üksnes ühe tootja ja ühesuguse mahutavusega patareisisid.

Sulgege patareikorpust **14** ja keerake lukustusnupp **15** asendisse .

Kui olete patareid paigaldanud valesti, ei saa mõõteseadet sisse lülitada. Patareide paigaldamisel jälgige õiget polaarsust.

- ▶ **Kui Te mõõteseadet pikemat aega ei kasuta, võtke patareid seadmest välja.** Patareid võivad pikemal seismisel korrodeeruda või iseeneslikult tühjeneda.

#### Aku kasutamine

Enne esmakordset kasutamist laadige aku **13** täis. Akut tohib laadida üksnes ettenähtud akulaadimisseadmega **22**.

- ▶ **Pöörake tähelepanu võrgupingele!** Võrgupinge peab ühtima tööriista andmesildil märgitud pingega. Andmesildil toodud 230 V seadmeid võib kasutada ka 220 V võrgupinge korral.

Ühendage vooluvõrguga sobiv võrgupistik **23** laadimisseadmega **22** ja laske kohale fikseeruda.

Ühendage akulaadimisseadme laadimispistik **24** aku pessa **17**. Ühendage akulaadimisseade vooluvõrku. Tühja aku laadimine kestab ca 14 h. Akulaadimisseade ja aku on kaitstud ülelaadimise eest.

Uus või pikemat aega kasutamata aku saavutab täisvõimsuse alles umbes 5 laadimis- ja tühjenemistsükli järel.

Ärge laadige akut **13** iga kord pärast kasutamist, kuna vastasel juhul väheneb aku mahtuvus. Laadige akut üksnes siis, kui laetuse astme indikaator **12** vilgub või pideva tulega põleb.

Oluliselt lühenenud kasutusaeg pärast laadimist näitab, et aku on muutunud kasutuskõlbmatuks ja tuleb välja vahetada.

Tühja aku korral võite mõõteseadet kasutada ka laadija **22** abil, kui see on vooluvõrku ühendatud. Lülitage mõõteseadet välja, laadige akukomplekti umbes 10 minutit ja lülitage siis mõõteseadet koos vooluvõrku ühendatud akulaadijaga uuesti sisse.

Aku **13** vahetamiseks keerake lukustusnupp **16** asendisse  ja tõmmake aku **13** välja.

Asetage kohale uus aku ja keerake lukustusnupp **16** asendisse .

- ▶ **Kui Te mõõteseadet pikemat aega ei kasuta, võtke aku seadmest välja.** Akud võivad pikemal seismisel korrodeeruda või iseeneslikult tühjeneda.

#### Laetuse astme näit

Kui laetuse astme näit **12** süttib esimest korda punase tulega, saab mõõteseadmega töötada veel 2 tundi.

Kui laetuse astme näit **12** põleb pideva punase tulega, ei saa mõõtmisi enam teha. Mõõteseadet lülitub 1 minuti pärast automaatselt välja.

## Kasutamine

### Pöördlaseri kasutuselevõtt

- ▶ **Kaitske mõõteseadet niiskuse ja otsese päikesekiirguse eest.**
- ▶ **Ärge hoidke mõõteseadet väga kõrgetel ja väga madalatel temperatuuridel, samuti vältige temperatuurikõikumisi.** Ärge jätke seadet näiteks pikemaks ajaks autosse. Suuremate temperatuurikõikumiste korral laske mõõteseadmel enne kasutuselevõttu kesk-konna temperatuuriga kohaneda. Äärmuslikel temperatuuridel ja temperatuurikõikumiste korral võib seadme mõõtetäpsus väheneda.
- ▶ **Kaitske mõõteseadet tugevate löökide ja kukkumiste eest.** Kui mõõteseadmele on avaldunud tugev väline mehaaniline toime, tuleb enne edasitöötamist alati kontrollida seadme täpsust (vt „Pöördlaseri nivelleerumise täpsus“, lk 360).

### Mõõteseadme kohaleseadmine

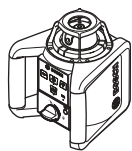

Horisontaal-  
asend



Vertikaal-  
asend

Asetage mõõteseadme horisontaal- või vertikaal-asendis stabiilsele alusele, statiivile **26** või seinakinnitusrakisele **30** koos rihtijaga.

Suure loodimistäpsuse tõttu reageerib mõõteseadme väga tundlikult pöretustele ja kohamuutustele. Seetõttu jälgige järelloodimisest põhjustatud töökatkestuste vältimiseks, et mõõteseadme asend oleks stabiilne.

### Sisse-/väljalülitus

- ▶ **Ärge suunake laserkiirt inimeste ega loomade peale (eelkõige mitte nende silmade kõrgusel) ja ärge vaadake ka ise otse laserkiire suunas (ka mitte suurema vahemaa tagant).** Mõõteseadme saadab kohe pärast sisselülitamist välja vertikaalse loodikiire **9** ja muutuva laserkiire **6**.

Mõõteseadme **sisselülitamiseks** vajutage lülitile (sisse/välja) **4**. Näidud **1**, **3** ja **12** süttivad korraks. Mõõteseadme hakkab kohe automaatselt nivelleeruma. Nivelleerumise ajal vilgub nivelleerumise näit **3** rohelise tulega ja laser vilgub punktreesimisrežiimis.

Mõõteseadme on nivelleerunud, kui nivelleerumise näit **3** süttib pideva rohelise tulega ja laser pidevalt põleb. Pärast nivelleerumise lõppu käivitub mõõteseadme automaatselt pöördliikumise režiimis.

Töörežiimide nuppudega **5** ja **11** saab juba nivelleerumise ajal kindlaks määrata töörežiimi (vt „Pöördlaseri töörežiimid“, lk 358). Sellisel juhul käivitub mõõteseadme pärast nivelleerumise lõppu valitud töörežiimil.

Mõõteseadme **väljalülitamiseks** vajutage uuesti lülitile (sisse/välja) **4**.

- ▶ **Ärge jätke sisselülitatud seadet järelvalveta ja lülitage seade pärast kasutamist välja.** Laserkiir võib teisi inimesi pimestada.

Patareidede kaitsmiseks lülitub mõõteseadme automaatselt välja, kui on olnud väljaspool automaatse nivelleerumise vahemikku üle 2 tunni või kui hoiatussignaal on rakendunud rohkem kui 2 tunni eest (vt „Pöördlaseri automaatse nivelleerumine“, lk 359). Muutke mõõteseadme asendit ja lülitage see uuesti sisse.

### Pöördlaseri töörežiimid

#### Ülevaade

Kõik kolm töörežiimi on võimalikud horisontaal- ja vertikaalasendis.



#### Pöördliikumise režiim

Pöördliikumise režiim on eriti otstarbekas laserkiire vastuvõtja kasutamisel. Võite valida erinevate pöörlemiskiiruste vahel.

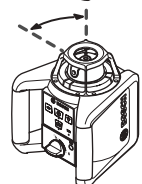

#### Joonliikumise režiim

Selles töörežiimis liigub muutuv laserkiir piiratud avanemismurgas. Tänu sellele on laserkiire nähtavus võrreldes pöördliikumise režiimiga suurem. Valida saab erinevate avanemismurkade vahel.



### Punktrežiim

Selles töörežiimis on muutuv laserkiir kõige paremini nähtav. Võimalik on näiteks kõrguspunktide lihtne ülekandmine või rihtjoonte kontrollimine.



### Pöördliikumisrežiim (150/300/600 min<sup>-1</sup>)

Iga kord pärast sisselülitamist on seade pöördliikumisrežiimil, kusjuures pöörlemiskiirus on keskmine.

Joonliikumisrežiimilt pöördliikumisrežiimile lülitamiseks vajutage pöördliikumise nupule **5**. Pöördliikumisrežiim käivitub keskmise pöörlemiskiirusega.

Pöörlemiskiiruse muutmiseks vajutage uuesti pöördliikumise nupule **5** seni, kuni soovitud kiirus on saavutatud.

Laserkiire vastuvõtjaga töötades tuleb valida suurim pöörlemiskiirus. Ilma laserkiire vastuvõtjaga töötades vähendage laserkiire nähtavuse parandamiseks pöörlemiskiirust ja kasutage laserkiire nähtavust parandavaid prille **29**.



### Joonliikumisrežiim, punktrežiim (10°/25°/50°, 0°)

Joonliikumisrežiimile või punktrežiimile lülitamiseks vajutage joonliikumise nupule **11**. Mõteseade lülitub väikseima avanemisnurgaga joonrežiimile.

Avanemisnurga muutmiseks vajutage joonliikumise nupule **11**. Avanemisnurk suureneb kahes astmes, samaaegselt suureneb iga astme puhul pöörlemiskiirus. Kolmandal vajutamisel joonliikumise nupule **11** lülitub mõteseade pärast lühiajalist võnkumist punktrežiimile. Uus vajutamine nupule **11** lülitab seadme tagasi väikseima avanemisnurgaga joonrežiimile.

**Märkus:** Inerti tõttu võib laser võnkuda kergelt üle laserjoone lõpp-punktide.

Laserjoone või laserpunkti asendi reguleerimiseks pöörlemistasandil keerake pöörlev pea **10** käega soovitud asendisse või kasutage kaugjuhtimispulti **25**.

### Pöörlemistasandi keeramine vertikaalasendi puhul

Mõteseadme vertikaalasendi puhul saate laserpunkti, laserjoont või pöörlemistasandit keerata ümber vertikaalse telje kaugjuhtimispulti **25** abil. Pidage kinni kaugjuhtimispulti kasutusjuhendist.

### Pöördlaseri automaatne nivelleerumine

#### Ülevaade

Seade tuvastab pärast sisselülitamist horisontaal- või vertikaalasendi. Horisontaalasendi vahetamiseks vertikaalasendi vastu või vastupidi lülitage seade välja, viige soovitud asendisse ja lülitage uuesti sisse.

Pärast sisselülitamist kontrollib seade vertikaalset või horisontaalset asendit ja tasakaalustab hälbed automaatse nivelleerumise vahemikus ca 8 % (5°) automaatselt.

Kui mõteseadme kalle on pärast sisselülitamist või asendi muutust rohkem kui 8 %, ei ole automaatne nivelleerumine enam võimalik. Sellisel juhul rootor seiskub, laser vilgub ja nivelleerumise näit **3** põleb pideva punase tulega. Seadke mõteseade uude asendisse ja oodake ära automaatne nivelleerumine. Ilma uude asendisse seadmisea lülitub laser 2 minuti möödudes ja mõteseade 2 tunni möödudes välja.

Kui mõteseade on nivelleerunud, kontrollib see pidevalt horisontaalset ja/või vertikaalset asendit. Asendi muutumisel nivelleerub seade automaatselt uuesti. Väärade mõõtmistulemuste vältimiseks seiskub rootor nivelleerumise ajaks, laser vilgub ja nivelleerumise näit **3** vilgub rohelise tulega.



#### Hoiatussignaali funktsioon

Mõteseade on varustatud hoiatussignaali funktsiooniga, mis hoiab asendi muutumise ja mõteseadme kõikumise või aluspinna vibratsiooni puhul ära nivelleerumise muutunud kõrgusel ja sellega kõrguste vead.

Hoiatussignaali **sisselülitamiseks** vajutage hoiatussignaali nupule **2**. Hoiatussignaali näit **1** põleb pideva rohelise tulega ja 30 sekundi pärast aktiveerub hoiatussignaali.

Kui mõõteseadme asendi muutmisel ületatakse automaatse nivelleerumise vahemik või registreeritakse tugev kõikumine, rakendub hoiatussignaal: Pöörlemine seiskub, laser vilgub, nivelleerumise näit **3** kustub ja hoiatussignaali näit **1** vilgub punase tulega. Aktuaalne töörežiim salvestatakse.

Kui hoiatussignaal on rakendunud, vajutage hoiatussignaali nupule **2**. Hoiatussignaali funktsioon käivitatakse uuesti ja mõõteseadme hakkab nivelleeruma. Kohe kui mõõteseadme on nivelleerunud (nivelleerumise näit **3** põleb pideva rohelise tulega), käivitub seade salvestatud töörežiimil. Kontrollige nüüd laserkiire kõrgust võrdluspunkti najal ja korrigeerige kõrgust vajaduse korral.

Kui rakendunud hoiatussignaali korral ei käivitu seade nupule **2** vajutamisel uuesti, lülitub laser 2 minuti pärast ja mõõteseadme 2 tunni pärast automaatselt välja.

Hoiatussignaali funktsiooni **väljalülitamiseks** vajutage hoiatussignaali nupule **2** üks kord või rakendunud hoiatussignaali korral (hoiatussignaali näit **1** vilgub punase tulega) kaks korda. Väljalülitatud hoiatussignaali puhul hoiatussignaali näit **1** kustub.

## Pöördlaseri nivelleerumise täpsus

### Täpsust mõjutavad tegurid

Suurimat mõju avaldab ümbritseva keskkonna temperatuur. Eriti just maapinnalt (põrandalt) ülespoole kulgevad temperatuurierinevused võivad laserkiire kõrvale kallutada.

Hälbed muutuvad oluliseks alates ca 20 m kauguselt seadmest ning võivad 100 m kaugusel olla kaks kuni neli korda suuremad kui 20 m kaugusel.

Kuna temperatuuride erinevus on kõige suurem just maapinna (põranda) lähedal, on soovitatav mõõtmiste teostamisel seadmest alates 20 m kaugusel paigaldada seade alati statiivile. Lisaks paigaldage seade võimalusel alati tööpiirkonna keskele.

### Seadme täpsuse kontrollimine

Lisaks välistele mõjudele võib kõrvalekaldeid põhjustada ka seadme endale avalduv toime (nt kukkumine või tugev löök). Seetõttu kontrollige seadme täpsust iga kord enne töö alustamist.

Kontrollimiseks läheb vaja 20 m pikkust kindl-  
apinnalist vaba mõõtepiirkonda kahe seina A ja B vahel. Teil tuleb – seadme horisontaalasendi puhul – teostada mõlema telje X ja Y suhtes neli mõõtmist (vastavalt positiivselt ja negatiivselt).

- Paigaldage seade horisontaalasendis seina A lähedal statiivile **26** (lisatarvik) või asetage tugevale, tasasele aluspinnale. Lülitage seade sisse.

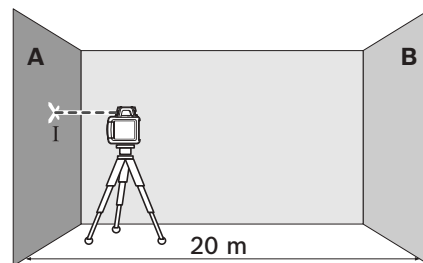

- Pärast loodimist suunake laserkiir punkt-režiimis lähedal asuvale seinale A. Märkige laserkiire keskpunkt seinalle (punkt I).

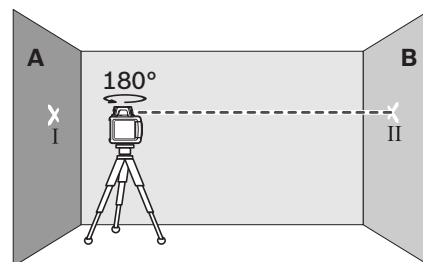

- Pöörake seadet 180°, laske seadmest nivelleeruda ja märkige laserkiire keskpunkt kaugemal asuvale seinalle B (punkt II).



- Asetage seade – ilma seda pööramata – seinale B lähedale, lülitage sisse ja laske seadmel nivelleeruda.

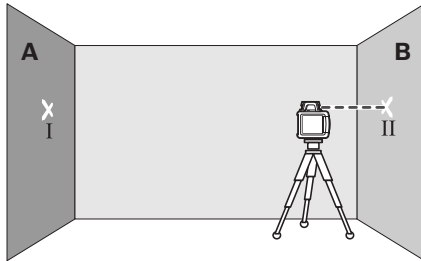

- Rihtige seadme kõrgus välja nii (statiivi abil või vajadusel midagi seadme alla asetades), et laserkiire keskpunkt läbiks täpselt eelnevalt seinale B märgitud punkti II.

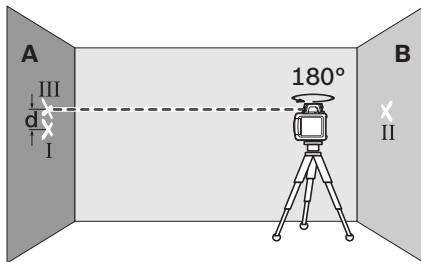

- Keerake mõõteseadet 180°, ilma et muudaksite kõrgust. Laske seadmel nivelleeruda ja märkige laserkiire keskpunkt seinale A (punkt III). Veenduge, et punkt III asub võimalikult vertikaalselt punkti I peal või all.
- Vahe **d** seinale A märgitud punktide I ja III vahel annab seadme tegeliku hälbe mõõdetelje osas.

Korrake mõõteprotsessi ülejäänud kolme telje osas. Selleks pöörake seadet enne mõõteprotsessi alustamist iga kord 90°.

2 x 20 = 40 m kaugusel on lubatud maksimaalne hälve:

$40 \text{ m} \times \pm 0,1 \text{ mm/m} = \pm 4 \text{ mm}$ .

Vahe **d** punktide I ja III vahel tohib järelikult iga üksiku mõõteprotsessi puhul olla maksimaalselt 4 mm.

Kui neljast teostatud mõõtmisest ühe tulemus nimetatud tolerantsi ületab, tuleb seade toimetada Boschi volitatud remonditöökotta.

## Tööjuhised

- ▶ **Märkimiseks kasutage alati laserpunkti keskkoha.** Laserpunkti suurus muutub kauguse muutudes.

### Laserkiire nähtavust parandavad prillid (lisatarvik)

Laserkiire nähtavust parandavad prillid elimineerivad ümbritseva valguse. Tänu sellele võtab silm laserkiire punast valgust paremini vastu.

- ▶ **Ärge kasutage laserkiire nähtavust parandavaid prille kaitseprillidena.** Prillid muudavad laserkiire paremini nähtavaks, kuid ei kaitse laserkiirguse eest.
- ▶ **Ärge kasutage laserkiire nähtavust parandavaid prille päikseprillide ega kaitseprillidena mootorsõidukit juhtides.** Laserkiire nähtavust parandavad prillid ei anna täielikku kaitset UV-kiirguse eest ja vähendavad värvide eristamise võimet.

### Töö laserkiire vastuvõtjaga (lisatarvik)

Ebasoodsate ilmastikuolude (valgusküllane ümbrus, otsene päikesepaiste) ja suuremate vahemaade puhul kasutage laserkiire paremaks leidmiseks laserkiire vastuvõtjat **28**.

Laserkiire vastuvõtjaga töötamisel valige suurima pöörlemiskiirusega pöördliikumisrežiim.

Enne laserkiire vastuvõtja töölerakendamist lugege läbi vastuvõtja kasutusjuhend ning pidage kinni selles sisalduvatest juhistest.

### Töö kaugjuhtimispuldiga (lisatarvik)

Juhtnuppudele vajutamine võib seadme loodist välja viia, nii et pöörlemine lühiajaliselt katkeb. Kaugjuhtimispuldi **25** kasutamine hoiab selle ära.

Kaugjuhtimispuldi signaali vastuvõtuväli **7** asub mõõteseadme kolmel küljel, kaasa arvatud esiküljel asuva juhtpaneeli kohal.

### Töö statiiviga (lisatarvik)

Mõõteseade on varustatud 5/8"-keermeega statiivi avaga, mis võimaldab kinnitada mõõteseadet horisontaalrežiimil töötamiseks statiivile. Asetage mõõteseade nii, et ava **18** jääb kohakuti statiivi 5/8"-keermeega ja kinnitage see statiivi lukustuskruviga.

Välise mõõtskaalaga statiivi **26** korral on võimalik kõrguste erinevust otse reguleerida.

### Rihtijaga varustatud seinakinnitusrakise kasutamine (lisatarvik) (vt joonist A)

Seadet saab paigaldada ka rihtijaga varustatud seinakinnitusrakise **30** külge. Selleks keerake seinakinnitusrakise 5/8"-kruvi **33** statiivi ühenduskeermesse **18**.

Paigaldamine seinale: Seadme paigaldamine seinale on soovitatav tööde puhul, mis jäävad statiivi ulatusest välja, samuti ebatasasel pinnal ilma statiivita töötades. Paigaldage seinakinnitusrakise **30** koos külgemonteeritud seadmega seinale võimalikult vertikaalselt.

Seinale paigaldamiseks võite seinakinnitusrakise **30** kinnitada kinnituskruviga **31** kuni 8 mm laiusele liistule, või riputada selle kahe konksu külge.

Paigaldamine statiivile: Seinakinnitusrakist **30** saab statiivi ühenduskeerme abil kinnitada ka statiivi tagaküljele. See on soovitatav eelkõige tööde puhul, mil pöörlemistasandit on vaja teatud võrdlusjoonele välja rihtida.

Rihtiija abil saate külgemonteeritud mõõteseadet nihutada vertikaalselt (seinale paigaldamisel) või horisontaalselt (statiivile paigaldamisel) vahemikus ca 16 cm. Selleks keerake lahti rihtiija kruvi **32**, nihutage mõõteseade soovitud asendisse ja keerake kruvi **32** uuesti kinni.

### Töö laemõõteplaadiga (vt joonist A)

Laemõõteplaati **35** saab kasutada ripplagede kõrguse väljarihtimiseks. Kinnitage magnetkinnitusega laemõõteplaat nt kandetala külge.

Laemõõteplaadi peegelduv pool parandab laserkiire nähtavust ebasoodsates tingimustes, läbipaistev pool tagab laserkiire nähtavuse ka tagaküljelt.

### Töö mõõteplaadiga (lisatarvik)

Mõõteplaadi **34** abil saab laserkiirt maapinnale ja laserkiire kõrgust seinale üle kanda.

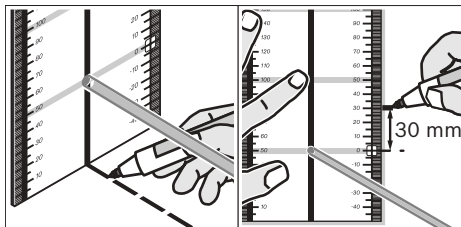

Nullvälja ja skaalaga saab mõõta nihet soovitud kõrguseni ja seda teises kohas uuesti ära märkida. Sellega jääb ära seadme täpne seadistamine ülekantavale kõrgusele.

Mõõteplaat **34** on kaetud peegelduva kattega, mis teeb laserkiire suurema vahemaa tagant või tugeva päikesekiirguse käes paremini nähtavaks. Suurem heledus on näha vaid siis, kui vaatate piki laserkiirt mõõteplaadi suunas.

### Töö mõõtevardaga (lisatarvik) (vt joonist H)

Tasapindade kontrollimisel ja languste märkimisel on soovitatav kasutada mõõtelatti **27** koos laserkiire vastuvõtjaga.

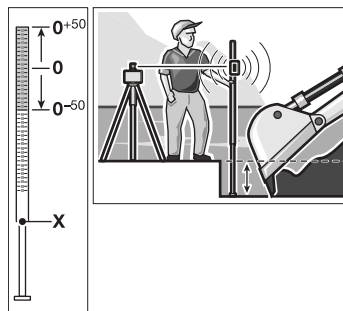

Mõõtelatti **27** ülemisele osale on kantud suhteline mõõteskaala ( $\pm 50$  cm). Selle nullkõrguse saab välja reguleerida alt. Seeläbi on ettenähtud kõrgusest kõrvalekallete lugem kohe näha.

## Kasutusnäited

### Kõrguste ülekandmine/kontrollimine (vt joonist B)

Asetage seade horisontaalasendis kindlale aluspinnale või kasutage statiivi **26** (lisatarvik).

Töö statiiviga: Rihtige laserkiir soovitud kõrgusele. Kandke kõrgus sihtkohta üle või kontrollige seda.

Töö ilma statiivita: Mõõteplaadi **34** abil tehke kindlaks laserkiire ja võrdluspunkti kõrguse vahe. Kandke mõõdetud kõrguse vahe sihtkohta üle või kontrollige seda.

### Loodikiire paralleelne rihtimine/täisnurga märkimine (vt joonist C)

Täisnurga märkimiseks või vaheseinte loodimiseks tuleb loodikiir **9** rihtida paralleelseks joonega, mille suhtes soovitakse mõõtmist läbi viia (nt seinaga).

Selleks tuleb seade asetada vertikaalasendisse ja seada nii, et kiir kulgeks enam-vähem paralleelselt võrdlusjoonega.

Täpseks positsioneerimiseks tuleb otse mõõteseadme juures mõõteplaadi **34** abil ära mõõta laserkiire ja võrdlusjoone vaheline kaugus. Mõõtke laserkiire ja võrdlusjoone vaheline kaugus veelkord ära seadmest võimalikult kaugel. Rihtige loodikiir nii, et see on võrdlusjoonest sama kaugel nagu otse mõõteseadme juures tehtud mõõtmise puhul.

Täisnurka loodikiire **9** suhtes näitab muutuv laserkiir **6**.

### Vertikaalide/vertikaaltasandite näitamine (vt joonist D)

Vertikaali või vertikaaltasandi näitamiseks seadke mõõteseadme vertikaalasendisse. Kui vertikaaltasand peab kulgema võrdlusjoone (nt sein) suhtes täisnurga all, rihtige loodikiir **9** selle võrdlusjoone järgi välja.

Vertikaali näitab muutuv laserkiir **6**.

### Töö ilma laserkiire vastuvõtjaga (vt joonist E)

Soodsate ilmastikuolude (hämär ümbrus) ja lühikeste vahemaade puhul võite töötada ilma laserkiire vastuvõtjaga. Laserkiire nähtavuse parandamiseks valige kas joonrežiim või punkt-režiim ja keerake pöörlevat pead **10** käega sihtkoha suunas.

### Töö laserkiire vastuvõtjaga (vt joonist F)

Ebasoodsate ilmastikuolude (valgusküllane ümbrus, otsene päikesepaiste) ja suuremate vahemaade puhul kasutage laserkiire paremaks leidmiseks laserkiire vastuvõtjat. Laserkiire vastuvõtjaga töötamisel valige suurima pöörlemiskiirusega pöörliikumisrežiim.

### Mõõtmine suuremate vahemaade puhul (vt joonist G)

Suuremate vahemaade puhul tuleb laserkiire leidmiseks kasutada laserkiire vastuvõtjat. Häiriva mõju vähendamiseks tuleb mõõteseadme asetada alati pinna keskele statiivile.

### Töö välistingimustes (vt joonist H)

Välistingimustes tuleb alati kasutada laserkiire vastuvõtjat.

Ebatasase pinna puhul kinnitage mõõteseadme alati statiivile **26**. Aktiveerige hoiatussignaali funktsioon, et vältida mõõteseadme kõikumisest tingitud ebatäpseid mõõtetulemusi.

364 | Eesti

## Ülevaade indikaatoritest

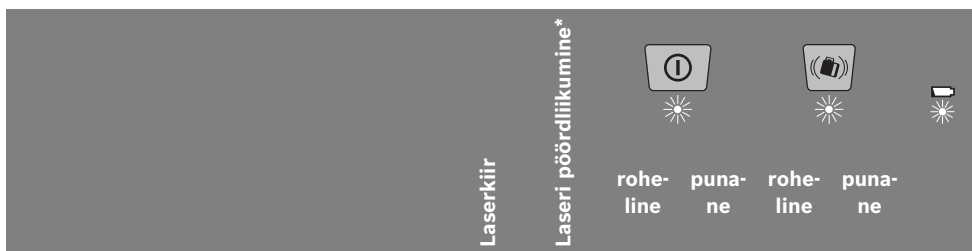

Mõõteseadme sisselülitamine  
(1 s automaatne test)

Välja- või järeelloodimine	2x/s	○	2x/s	●	●	●
Seade on end välja looditud/töövalmis	●	●	●			
Automaatne loodimispiirkond ületatud	2x/s	○		●		
Hoiatussignaali aktiveeritud					●	
Hoiatussignaali rakendunud	2x/s	○				2x/s
Patarei pinget ≤ 2 töötundi						2x/s
Aku tühi	○	○				●

\* joon- ja pöördliikumisrežiimi puhul

2x/s Vilkmisagedus (kaks korda sekundis)

● Püsirežiim

○ Funktsioon seiskunud

## Hooldus ja teenindus

### Hooldus ja puhastus

Hoidke pöördlaser ja laadimisseade alati puhtad.

Ärge asetage pöördlasert ja laadimisseadet vette ega teistesse vedelikesse.

Pühkige seade puhtaks niiske, pehme lapiga. Ärge kasutage puhastusvahendeid ega lahusteid.

Puhastage regulaarselt pöördlaseri laserkiire väljumisava ümber olevat pinda ja eemaldage sellelt ebemed.

Pöördlaser ja akulaadimisseade on hoolikalt valmistatud ja testitud. Kui seadmed peaksid sellest hoolimata rikki minema, tuleb need lasta parandada Boschi elektriliste tööriistade volitatud parandustöökojas. Ärge avage pöördlasert ja laadimisseadet ise.

Järelepärimiste esitamisel ja tagavaraosade tellimisel näidake kindlasti ära pöördlasert ja/või laadimisseadme andmesildil olev 10-kohaline tootenumber.

### Müügijärgne teenindus ja nõustamine

Müügiesindajad annavad vastused toote paranduse ja hooldusega ning varuosadega seotud küsimustele. Joonised ja lisateabe varuosade kohta leiate ka veebiaadressilt:

**[www.bosch-pt.com](http://www.bosch-pt.com)**

Boschi müügiesindajad nõustavad Teid toodete ja lisatarvikute ostmise, kasutamise ja seadistamisega seotud küsimustes.

### Eesti Vabariik

Mercantile Group AS  
Boschi elektriliste käsitööriistade remont ja hooldus  
Pärnu mnt. 549  
76401 Saue vald, Laagri  
Tel.: + 372 (0679) 1122  
Fax: + 372 (0679) 1129

### Kasutuskõlbmatuks muutunud seadmete käitlus

Pöördlaser, laadimisseade, lisatarvikud ja pakendid tuleb keskkonnasäästlikult ringlusse võtta.

Ärge käideldge pöördlasereid, laadimisseadmeid ja akusid/patareid koos olmejäätmetega!

#### Üksnes EL liikmesriikidele:



Vastavalt Euroopa Liidu direktiivile 2002/96/EÜ elektri- ja elektroonikaseadmete jäätmekohta ja vastavalt direktiivile 2006/66/EÜ tuleb kasutusressursi ammendanud mõõteseadmed

ning defektset või kasutusressursi ammendanud akud/patareid eraldi kokku koguda ja keskkonnasäästlikult korduskasutada.

#### Akud/patareid:

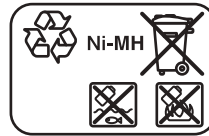

**Ni-MH:** nikkel-metallhüdriid

**Tootja jätab endale õiguse muudatuste tegemiseks.**

## Drošības noteikumi

### Rotācijas lāzers



Lai varētu droši un netraucēti strādāt ar mērinstrumentu, rūpīgi izlasiet un ievērojiet visus šeit sniegtos norādījumus. Sekojiet, lai brīdinošās uzlīmes uz mērinstrumenta būtu labi salasāmas. **PĒC IZLASĪŠANAS SAGLABĀJIET ŠOS NORĀDĪJUMUS.**

- ▶ **Ievēribai!** Veicot citas, nekā lietošanas pamācībā aprakstītās apkalpošanas vai regulēšanas operācijas vai rīkojoties ar mērinstrumentu lietošanas pamācībā neparedzētā veidā, lietotājs var saņemt veselībai kaitīgu starojuma devu.
- ▶ **Nelietojiet lāzera skatbrilles kā aizsargbrilles.** Lāzera skatbrilles kalpo, lai uzlabotu lāzera stara redzamību, taču tās nespēj pasargāt no lāzera starojuma.
- ▶ **Nelietojiet lāzera skatbrilles kā saulesbrilles un kā aizsargbrilles, vadot satiksmes līdzekļus.** Lāzera skatbrilles nenodrošina pilnvērtīgu redzes aizsardzību no ultravioletā starojuma, taču pasliktina krāsu izšķirtspēju.
- ▶ **Nodrošiniet, lai mērinstrumentu remontētu tikai kvalificēts speciālists, nomainot izmantojot vienīgi oriģinālās rezerves daļas.** Tas ļaus saglabāt vajadzīgo darba drošības līmeni, strādājot ar mērinstrumentu.
- ▶ **Nestrādājiet ar mērinstrumentu sprādzienbīstamās vietās, kur atrodas viegli degoši šķidrums, gāzes vai putekļi.** Mērinstrumentā var rasties dzirksteles, kas var izraisīt putekļu vai tvaiku aizdegšanos.
- ▶ **Neatveriet akumulatoru bateriju.** Tas var būt par cēloni īsslēgumam.



**Sargājiet akumulatoru bateriju no karstuma, piemēram, no ilgstošas atrašanās saules staros, kā arī no uguns, ūdens un mitruma.** Tas var izraisīt sprādzienu.

- ▶ **Ja akumulatoru baterija netiek lietota, nepieļaujiet tās kontaktu saskaršanos ar papīra saspraudēm, monētām, atslēgām, naglām, skrūvēm vai citiem nelieliem metāla priekšmetiem, kas varētu radīt īsslēgumu starp kontaktiem.** Īsslēgums starp akumulatora kontaktiem var būt par cēloni apdegumiem vai izraisīt aizdegšanos.
- ▶ **Nepareizi lietojot akumulatoru, no tā var izplūst šķidrās elektrolīts. Nepieļaujiet elektrolīta nonākšanu saskarē ar ādu. Ja tas tomēr ir nejausi noticis, noskalojiet elektrolītu ar ūdeni. Ja elektrolīts nonāk acīs, nekavējoties griezieties pie ārsta.** No akumulatora izplūdušais elektrolīts var izsaukt ādas iekaisumu vai pat apdegumu.
- ▶ **Uzlādējiet akumulatoru bateriju tikai ar šajā lietošanas pamācībā norādīto uzlādes ierīci.** Uzlādes ierīce ir paredzēta tikai noteikta tipa akumulatoru uzlādei, un mēģinājums to lietot cita tipa akumulatoru uzlādei var izraisīt aizdegšanos.
- ▶ **Lietojiet tikai Bosch oriģinālās akumulatoru baterijas, kuru spriegums atbilst uz mērinstrumenta marķējuma plāksnītes norādītajai sprieguma vērtībai.** Lietojot citas akumulatoru baterijas, piemēram, pakalparinājumus un pārveidotas vai citās firmās ražotas akumulatoru baterijas, tās var eksplodēt, radot savainojumus un materiālo vērtību bojājumus.

### GRL 250 HV

- ▶ Mērinstruments tiek piegādāts kopā ar brīdinošu uzlīmi angļu valodā (grafikas lappusē parādītajā mērinstrumenta attēlā tā ir apzīmēta ar numuru 20).



2. klases lāzera starojums  
neskatieties lāzera starā  
IEC 60825-1:2007-03  
<1mW, 635 nm

- ▶ **Uzsākot lietošanu, pārlīmējiet pāri angļu tekstam kopā ar mērinstrumentu piegādāto brīdinošo uzlīmi jūsu valsts valodā.**

- ▶ **Nevērsiet lāzera staru citu personu vai mājdzīvnieku virzienā un neskatieties lāzera starā.** Šis mērinstruments izstrādā 2. klases lāzera starojumu atbilstoši standartam IEC 60825-1. Ar to var nejauši apžilbināt citas personas.
- ▶ **Neļaujiet bērniem lietot lāzera mērinstrumentu bez uzraudzības.** Viņi var nejauši apžilbināt citas personas.

### GRL 300 HV/GRL 300 HVG

- ▶ Mērinstruments tiek piegādāts kopā ar divām brīdinošām uzlīmēm angļu valodā (grafikas lappusē parādītajā mērinstrumenta attēlā tās ir apzīmētas ar numuriem 20 un 21).

#### GRL 300 HV:



#### GRL 300 HVG:



#### GRL 300 HV/GRL 300 HVG:



- ▶ **Uzsākot lietošanu, pārlimējiet pāri angļu tekstam atbilstošās – brīdinošās uzlīmes jūsu valsts valodā.** Uzlīmes tiek piegādātas kopā ar mērinstrumentu.

- ▶ **Nevērsiet lāzera staru citu personu vai dzīvnieku virzienā un neskatieties lāzera starā.** Šis mērinstruments izstrādā 3R klases lāzera starojumu atbilstoši standartam IEC 60825-1. Tiešs skatiens lāzera starā – arī no liela attāluma – var izraisīt redzes traucējumus.
- ▶ **Nepieļaujiet lāzera stara atstarošanos no gludām virsmām, piemēram, no loga vai spoguļa.** Arī atstarotais lāzera stars var būt kaitīgs acīm.
- ▶ **Ar mērinstrumentu drīkst strādāt tikai personas, kas prot apieties ar lāzera iekārtām.** Atbilstoši standarta EN 60825-1 prasībām, mērinstrumenta lietotājam jābūt informētam arī par lāzera starojuma bioloģisko iedarbību uz acīm un ādu un par pareizu aizsardzības līdzekļu izvēli un lietošanu, novēršot lāzera starojuma kaitīgo iedarbību.
- ▶ **Vienmēr novietojiet mērinstrumentu tā, lai lāzera stari izplatītos iespējami lielākā attālumā no acu augstuma virs vai zem tā.** Tā tiek nodrošināta acu aizsardzība pret bojājumiem.
- ▶ **Iezīmējiet telpas daļu, kurā tiek lietots mērinstruments, ar piemērotām brīdinošajām zīmēm par lāzera starojumu.** Tā tiek novērsta nepiederošu personu nonākšana vietās ar paaugstinātu bīstamību.
- ▶ **Neuzglabājiet mērinstrumentu vietās, kur tam var piekļūt nepilnvarotas personas.** Personas, kas nav iepazinušās ar mērinstrumenta lietošanu, var nodarīt kaitējumu sev un arī citām personām.
- ▶ **Lietojot mērinstrumentu ar 3R klases lāzera, ievērojiet nacionālos priekšrakstus un noteikumus.** Šo priekšrakstu neievērošana var izraisīt savainojumus.
- ▶ **Parūpējieties, lai telpas daļa lāzera starojuma izplatīšanās tuvumā būtu nosepta vai iežogota.** Lāzera starojuma ierobežošana kontrolējamā attālumā ļauj novērst acu bojājumus tuvumā esošajām personām.



**Uzmanīgi izlasiet visus drošības noteikumus.** Šeit sniegto drošības noteikumu un norādījumu neievērošana var izraisīt aizdegšanos un būt par cēloni elektriskajam triecienam vai nopietnam savainojumam.



**Sargājiet uzlādes ierīci no lietus vai mitruma.** Uzlādes ierīcē iekļūstot mitrumam, pieaug risks saņemt elektrisko triecienu.

- ▶ **Nelietojiet uzlādes ierīci citās firmās ražotu akumulatoru uzlādei.** Uzlādes ierīce ir piemērota vienīgi Bosch ražotu akumulatoru bateriju uzlādei, kas paredzētas ievietošanai rotācijas lāzerā. Mēģinot uzlādēt citās firmās ražotus akumulatorus, var notikt aizdegšanās vai sprādziens.
- ▶ **Uzturiet uzlādes ierīci tīru.** Ja uzlādes ierīce ir netīra, pieaug risks saņemt elektrisko triecienu.
- ▶ **Ik reizi pirms lietošanas pārbaudiet uzlādes ierīci, tās elektrokabeli un kontaktdakšu. Nelietojiet uzlādes ierīci, ja tā ir bojāta. Neatveriet uzlādes ierīci saviem spēkiem, bet nodrošiniet, lai tās remontu veiktu kvalificēts speciālists, nomainībai izmantojot oriģinālās rezerves daļas.** Ja ir bojāta uzlādes ierīce, tās elektrokabelis un kontaktdakša, pieaug risks saņemt elektrisko triecienu.
- ▶ **Uzlādes ierīcei darbojoties, nenovietojiet to uz ugunsdroša paliktņa (piemēram, uz papīra, tekstilmateriāliem u. t. t.); nedarbiniet uzlādes ierīci ugunsdrošos apstākļos.** Uzlādes ierīces darbības laikā no tās izdalās siltums, palielinot aizdegšanās iespēju.

- ▶ **Nepareizi lietojot akumulatoru, no tā var izplūst šķidrās elektrolīts. Nepieļaujiet elektrolīta nonākšanu saskarē ar ādu. Ja tas tomēr ir nejausi noticis, noskalojiet elektrolītu ar ūdeni. Ja elektrolīts nonāk acīs, nekavējoties griezieties pie ārsta.** No akumulatora izplūdušais elektrolīts var izsaukt ādas iekaisumu vai pat apdegumu.
- ▶ **Pieskatiet bērnus un sekojiet, lai viņi nerotaļātos ar uzlādes ierīci.**
- ▶ **Bērni un personas ar garīgiem vai fiziskiem ierobežojumiem drīkst lietot uzlādes ierīci tikai citu personu uzraudzībā vai arī tad, ja tās ir iepazīstinātas ar uzlādes ierīces lietošanu.** Rūpīgi iepazīstoties ar izstrādājumu, samazinās nepareizas apiešanās un savainošanās risks.

## Funkciju apraksts

Lūdzam atvērt atlokāmo lappusi ar rotācijas lāzera un akumulatoru baterijas attēlu un turēt šo lappusi atvērtu laikā, kamēr tiek lasīta lietošanas pamācība.

## Pielietojums

### Rotācijas lāzers

Mērinstrumentis ir paredzēts precīzu horizontālu augstuma līniju, vertikālu līniju, kā arī projekcijas virzienu un punktu iezīmēšanai un pārbaudei.

Mērinstrumentis ir piemērots lietošanai gan telpās, gan ārpus tām.



**Tehniskie parametri**

Rotācijas lāzers	GRL 250 HV Professional	GRL 300 HV Professional	GRL 300 HVG Professional
Izstrādājuma numurs	3 601 K61 60.	3 601 K61 50.	3 601 K61 70.
Darbības tālums (rādiuss) <sup>1)</sup> – bez lāzera starojuma uztvērēja, apt. – ar lāzera starojuma uztvērēju, apt.	30 m 125 m	30 m 150 m	50 m 150 m
Izlīdzināšanas precizitāte <sup>1) 2)</sup>	±0,1 mm/m	±0,1 mm/m	±0,1 mm/m
Pašizlīdzināšanās diapazons, tipiskā vērtība	±8 % (±5°)	±8 % (±5°)	±8 % (±5°)
Pašizlīdzināšanās laiks, tipiskā vērtība	15 s	15 s	15 s
Rotācijas ātrums	150/300/600 min. <sup>-1</sup>	150/300/600 min. <sup>-1</sup>	150/300/600 min. <sup>-1</sup>
Izvērses leņķis, darbojoties līnijas režīmā	10/25/50°	10/25/50°	10/25/50°
Darba temperatūra	-10 ... +50 °C	-10 ... +50 °C	0 ... +40 °C
Uzglabāšanas temperatūra	-20 ... +70 °C	-20 ... +70 °C	-20 ... +70 °C
Maks. relatīvais gaisa mitrums	90 %	90 %	90 %
Lāzera klase	2	3R	3R
Lāzera starojums	635 nm, <1 mW	635 nm, <5 mW	532 nm, <5 mW
Lāzera stara diametrs izvadlūkas tuvumā, apt. <sup>1)</sup>	5 mm	5 mm	5 mm
Vītne stiprināšanai uz statīva (horizontālā)	5/8"-11	5/8"-11	5/8"-11
Akumulatori (NiMH)	2 x 1,2 V HR20 (D) (9 Ah)	2 x 1,2 V HR20 (D) (9 Ah)	2 x 1,2 V HR20 (D) (9 Ah)
Baterijas (sārma-mangāna)	2 x 1,5 V LR20 (D)	2 x 1,5 V LR20 (D)	2 x 1,5 V LR20 (D)
Darbības laiks, apt. – Akumulatori (NiMH) – Baterijas (sārma-mangāna)	40 st. 60 st.	30 st. 50 st.	20 st. 30 st.
Svars atbilstoši EPTA-Procedure 01/2003	1,8 kg	1,8 kg	1,8 kg
Izmēri	190 x 180 x 170 mm	190 x 180 x 170 mm	190 x 180 x 170 mm
Aizsardzības tips	IP 54 (aizsargāts pret lietu un ūdens šļakatām)	IP 54 (aizsargāts pret lietu un ūdens šļakatām)	IP 54 (aizsargāts pret lietu un ūdens šļakatām)

1) pie 20 °C

2) asu virzienā

Lūdzam vadīties pēc izstrādājuma numura, kas atrodams uz mērinstrumenta marķējuma plāksnītes, jo tā tirdzniecības apzīmējums var mainīties.

Mērinstrumenta viennozīmīgai identifikācijai kalpo sērijas numurs **19**, kas atrodams uz marķējuma plāksnītes.

## 370 | Latviešu

**Uzlādes ierīce**

Izstrādājuma numurs		2 610 A13 782
Nominālais spriegums	V~	100–240
Frekvence	Hz	50/60
Akumulatora uzlādes spriegums	V=	7,5
Uzlādes strāva	A	1,0
Pieļaujama uzlādes temperatūras diapazons	°C	0–45
Uzlādes ilgums	st.	14
Akumulatora elementu skaits		2
Nominālais spriegums (Akumulatori)	V=	2 x 1,2
Svars atbilstoši EPTA-Procedure 01/2003	kg	0,2
Elektroaizsardzības klase		□/II

**Attēlotās sastāvdaļas**

Attēloto sastāvdaļu numerācija atbilst grafiskajā lappusē sniegtajiem rotācijas lāzera un uzlādes ierīces attēliem.

- 1 Triecienu brīdinājuma indikators
- 2 Triecienu brīdinājuma taustiņš
- 3 Automātiskās izlīdzināšanās indikators
- 4 Rotācijas lāzera ieslēgšanas/izslēgšanas taustiņš
- 5 Taustiņš pārejai rotācijas režīmā un rotācijas ātruma izvēlei
- 6 Kustīgais lāzera stars
- 7 Tālvadības signālu uztvērēja lēca
- 8 Lāzera stara izvadlūka
- 9 Vertikālais stars
- 10 Rotācijas galva
- 11 Taustiņš pārejai līnijas režīmā un līnijas garuma izvēlei
- 12 Uzlādes pakāpes indikators
- 13 Akumulatoru baterija\*
- 14 Bateriju nodalījums
- 15 Bateriju nodalījuma fiksators
- 16 Akumulatoru baterijas fiksators\*
- 17 Līdzda uzlādes ierīces pievienošanai\*

18 5/8" vītne stiprināšanai uz statīva

19 Sērijas numurs

20 Brīdinošā uzlīme

21 Brīdinošā uzlīme „Lāzera stara izvadlūka“ (GRL 300 HV/GRL 300 HVG)

22 Uzlādes ierīce\*

23 Uzlādes ierīces elektrotīkla kontaktdakša\*

24 Uzlādes kontaktspraudnis\*

25 Tālvadības pults\*

26 Statīvs\*

27 Celtniecības lāzera mērīste\*

28 Lāzera starojuma uztvērējs\*

29 Lāzera skatbrilles\*

30 Turētājs stiprināšanai pie sienas/ierīce izlīdzināšanai\*

31 Turētāja stiprinošā skrūve\*

32 Izlīdzināšanas ierīces stiprinošā skrūve\*

33 Turētāja 5/8" skrūve\*

34 Mērplāksne ar balstu\*

35 Griestu mērplāksne\*

36 Koferis

\* Attēlotie vai aprakstītie piederumi neietilpst standarta piegādes komplektā.

## Montāža

### Rotācijas lāzera elektrobarošana

#### Darbs ar baterijām vai akumulatoriem

Mērinstrumenta darbināšanai ieteicams izmantot sārma-mangāna baterijas vai akumulatorus.

Lai izņemtu bateriju nodalījumu **14**, pagrieziet fiksatoru **15** stāvoklī  un izvelciet bateriju nodalījumu.

Ievietojot mērinstrumentā baterijas, ievērojiet pareizu pievienošanas polaritāti, kas parādīta bateriju nodalījumā.

Vienlaicīgi nomainiet visas nolietotās baterijas. Nomaīnai izmantojiet vienā firmā ražotas baterijas ar vienādu ietilpību.

Iebīdīet bateriju nodalījumu **14** un pagrieziet fiksatoru **15** stāvoklī .

Ja baterijas ir ievietotas nepareizi, mērinstrumentu nevar ieslēgt. Šādā gadījumā ievietojiet baterijas, ievērojot pareizu polaritāti.

- ▶ **Ja mērinstruments ilgāku laiku netiek liets, izņemiet no tā baterijas.** Ilgstoši uzglabājot mērinstrumentu, tajā ievietotās baterijas var korodēt un izlādēties.

#### Darbs ar akumulatoru bateriju

Pirms mērinstrumenta lietošanas pirmo reizi uzlādējiet akumulatoru bateriju **13**. Akumulatoru bateriju var uzlādēt vienīgi ar šim nolūkam paredzētu uzlādes ierīci **22**.

- ▶ **Pievadiet uzlādes ierīcei pareizu barojošo spriegumu!** Spriegumam barojošajā elektrotīklā jāatbilst uzlādes ierīces marķējuma plāksnītē norādītajai sprieguma vērtībai. Uzlādes ierīces, kas paredzētas 230 V spriegumam, var darboties arī no 220 V elektrotīkla.

Pievienojiet Jūsu valstī izmantojamajam elektrotīklam piemērotu kontaktdakšu **23** uzlādes ierīcei **22** un piespiediet kontaktdakšu, līdz tā fiksējas.

Pievienojiet uzlādes ierīces kontaktspraudni **24** akumulatoru baterijas kontaktlīgzdai **17**. Pievienojiet uzlādes ierīci elektrotīkla kontaktlīgzdai. Pilnīgi iztukšotas akumulatoru baterijas uzlādei nepieciešamas aptuveni 14 stundas. Uzlādes ierīce un akumulatoru baterija ir nodrošinātas pret pārāk ilgu uzlādi.

Jauna vai ilgāku laiku nelietota akumulatoru baterija sasniedz pilnu ietilpību aptuveni pēc 5 uzlādes/izlādes cikliem.

Nemēģiniet uzlādēt akumulatoru bateriju **13** ik reizi pēc lietošanas, jo tā samazinās baterijas ietilpība. Uzlādējiet akumulatoru bateriju tikai tad, ja uzlādes pakāpes indikators **12** mirgo vai deg pastāvīgi.

Ja ievērojami samazinās mērinstrumenta darbības laiks starp uzlādēm, tas nozīmē, ka akumulatoru baterija ir nolietojusies un to nepieciešams nomainīt.

Ja akumulatoru baterija ir izlādējusies, mērinstrumentu var darbināt arī no uzlādes ierīces **22** kas pievienota elektrotīklam. Šim nolūkam vispirms izslēdziet mērinstrumentu un ļaujiet akumulatoru baterijai aptuveni 10 minūtes uzlādēties, tad, neatvienojot uzlādes ierīci no elektrotīkla, ieslēdziet mērinstrumentu un turpiniet darbu.

Lai nomainītu akumulatoru bateriju **13**, pagrieziet fiksatoru **16** stāvoklī  un izvelciet akumulatoru bateriju **13**.

Ievietojiet jaunu akumulatoru bateriju un pagrieziet fiksatoru **16** stāvoklī .

- ▶ **Ja mērinstruments ilgāku laiku netiek liets, izņemiet no tā akumulatoru bateriju.** Ilgstoši uzglabājot mērinstrumentu, tajā ievietotā akumulatoru baterija var korodēt un izlādēties.

#### Uzlādes pakāpes indikators

Ja uzlādes pakāpes indikators **12** sāk mirgot sarkanā krāsā, mērinstrumentu var lietot vēl aptuveni 2 stundas.

Ja uzlādes pakāpes indikators **12** pastāvīgi iedegas sarkanā krāsā, turpināt darbu ar mērinstrumentu vairs nav iespējams. Aptuveni pēc 1 minūtes mērinstruments automātiski izslēdzas.

## Lietošana

### Rotācijas lāzera iedarbināšana

- ▶ **Sargājiet mērinstrumentu no mitruma un saules staru tiešas iedarbības.**
- ▶ **Nepakļaujiet instrumentu ļoti augstas vai ļoti zemas temperatūras iedarbībai un straujām temperatūras izmaiņām.** Piemēram, neatstājiet mērinstrumentu uz ilgāku laiku automašīnā. Pie straujām temperatūras izmaiņām vispirms nogaidiet, līdz izlīdzinās temperatūras starpība, un tikai pēc tam uzsāciet mērinstrumenta lietošanu. Ekstremālu temperatūras vērtību vai strauju temperatūras izmaiņu iedarbība uz mērinstrumentu var nelabvēlīgi ietekmēt tā precizitāti.
- ▶ **Nepieļaujiet stipru triecienu iedarbošanos uz mērinstrumentu vai tā krišanu.** Ja mērinstrumentu ir saņēmis stipru triecienu, pirms darba turpināšanas vienmēr jāveic tā precizitātes pārbaude (skatīt sadaļu „Rotācijas lāzera precizitāte“ lappusē 374).

### Mērinstrumenta uzstādīšana

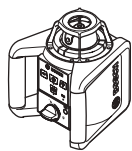

Horizontāls stāvoklis



Vertikāls stāvoklis

Novietojiet mērinstrumentu uz stabila pamata horizontālā vai vertikālā stāvoklī vai arī nostipriniet to uz statīva **26** vai uz turētāja stiprināšanai pie sienas/izlīdzināšanas ierīces **30**.

Mērinstrumentam piemīt ļoti augsta pašizlīdzināšanās precizitāte, tāpēc tas ir ļoti jūtīgs pret satricinājumiem un stāvokļa izmaiņām. Tāpēc, lai izvairītos no darba pārtraukumiem mērinstrumenta pašizlīdzināšanās dēļ, nodrošiniet tā atrašanos stabilā stāvoklī.

### Ieslēgšana un izslēgšana

- ▶ **Nevērsiet lāzera staru citu personu vai dzīvnieku virzienā (īpaši šo būtņu acu augstumā) un neskatieties lāzera starā (arī no liela attāluma).** Tūlīt pēc ieslēgšanas mērinstruments izstrādā vertikālu staru **9** un kustīgu horizontālu lāzera staru **6**.

Lai **ieslēgtu** mērinstrumentu, īslaicīgi nospiediet tā ieslēgšanas/izslēgšanas taustiņu **4**. Uz īsu brīdi iedegas indikatori **1**, **3** un **12**. Tūlīt pēc ieslēgšanas mērinstruments uzsāk automātisku pašizlīdzināšanos. Pašizlīdzināšanās laikā automātiskās izlīdzināšanās indikators **3** mirgo zaļā krāsā un lāzera stars mirgo punkta režīmā.

Pēc pašizlīdzināšanās beigām automātiskās izlīdzināšanās indikators **3** pastāvīgi iedegas zaļā krāsā, un lāzera stars tiek izstarots pastāvīgi. Beidzoties pašizlīdzināšanās operācijai, mērinstruments automātiski pāriet rotācijas režīmā.

Lietojot darba režīma izvēles taustiņus **5** un **11**, jau pašizlīdzināšanās laikā iespējams izvēlēties darba režīmu (skatīt sadaļu „Rotācijas lāzera darba režīmi“ lappusē 373). Šādā gadījumā tūlīt pēc pašizlīdzināšanās beigām mērinstruments pāriet izvēlētajā darba režīmā.

Lai **izslēgtu** mērinstrumentu, vēlreiz nospiediet tā ieslēgšanas/izslēgšanas taustiņu **4**.

- ▶ **Neatstājiet ieslēgtu mērinstrumentu bez uzraudzības un pēc lietošanas to izslēdziet.** Lāzera stars var apžilbināt citas tuvumā esošas personas.

Lai taupītu baterijas, mērinstruments automātiski izslēdzas, ja tā noliece pārsniedz pašizlīdzināšanās diapazonu ilgāk, nekā 2 stundas, vai arī tā triecienu brīdinājuma ierīce ir nostrādājusi ilgāk, nekā 2 stundas (skatīt sadaļu „Rotācijas lāzera automātiskā izlīdzināšanās“ lappusē 373). Šādā gadījumā nedaudz izmainiet mērinstrumenta stāvokli un no jauna to ieslēdziet.

## Rotācijas lāzera darba režīmi

### Pārskats par darba režīmiem

Mērinstruments spēj darboties jebkurā no trim darba režīmiem, atrodoties gan horizontālā, gan arī vertikālā stāvoklī.

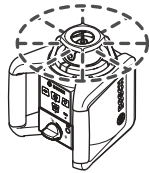

#### Rotācijas režīms

Rotācijas režīms ir īpaši ieteicams tad, ja darbam tiek izmantots lāzera starojuma uztvērējs. Lietotājs var izvēlēties dažādas lāzera stara rotācijas ātruma vērtības.



#### Linijas režīms

Šajā režīmā kustīgais lāzera stars pārvietojas noteikta izvērse leņķa robežās. Tā rezultātā lāzera stara redzamība ir labāka, nekā rotācijas režīmā. Lietotājs var izvēlēties dažādas lāzera stara izvērse leņķa vērtības.



#### Punkta režīms

Šajā režīmā tiek nodrošināta vislabākā lāzera stara redzamība. Tajā iespējams veikt vienkāršākās izlīdzināšanas operācijas, piemēram, augstuma atzīmju pārnesanu vai iezīmēto līniju pārbaudi.



#### Rotācijas režīms (150/300/600 min.<sup>-1</sup>)

Pēc ieslēgšanas mērinstruments pāriet rotācijas režīmā un darbojas ar vidēju stara rotācijas ātrumu.

Lai no līnijas režīmā pārietu rotācijas režīmā, nospiediet taustiņu pārejai rotācijas režīmā **5**. Pēc pārejas rotācijas režīmā lāzera stars pārvietojas ar vidēju ātrumu.

Lai izmainītu lāzera stara rotācijas ātrumu, atkārtoti nospiediet taustiņu pārejai rotācijas režīmā **5**, līdz tiek sasniegts vēlamais stara rotācijas ātrums.

Izmantojot darbam lāzera starojuma uztvērēju, jāizvēlas lielākā stara rotācijas ātruma vērtība. Lai uzlabotu lāzera stara redzamību, strādājot bez lāzera starojuma uztvērēja, samaziniet stara rotācijas ātrumu un lietojiet lāzera skatbrilles **29**.



#### Linijas režīms un punkta režīms (10°/25°/50°, 0°)

Lai pārietu līnijas režīmā vai punkta režīmā, nospiediet taustiņu pārejai līnijas režīmā **11**. Pēc pārejas līnijas režīmā lāzera stars pārvietojas ar mazāko izvērse leņķi.

Lai izmainītu lāzera stara izvērse leņķi, atkārtoti nospiediet taustiņu pārejai līnijas režīmā **11**. Lāzera stara izvērse leņķi var palielināt divās pakāpēs, pie tam atbilstoši katrai izvērse leņķa pakāpei pieaug arī lāzera stara rotācijas ātrums. Trešo reizi nospiežot taustiņu pārejai līnijas režīmā **11**, mērinstruments pēc neliela pēcsvārstību perioda pāriet punkta režīmā. Vēlreiz nospiežot taustiņu **11**, mērinstruments no jauna pāriet līnijas režīmā, darbojoties ar mazāko izvērse leņķi.

**Piezīme.** Inerces dēļ lāzera stara atrašanās vieta līnijas gala punktos var nedaudz dreifēt.

Lai lāzera stara veidoto līniju vai punktu pārvietotu rotācijas plaknes ietvaros, ar roku pagrieziet rotācijas galvu **10** vēlamajā stāvoklī vai arī lietojiet tālvadības pulti **25**.

#### Rotācijas plaknes pārvietošana, mērinstrumentam atrodoties vertikālā stāvoklī

Mērinstrumentam darbojoties vertikālā stāvoklī, lāzera stara veidoto punktu, līniju vai rotācijas plakni ar tālvadības pulti **25** palīdzību var griezt ap vertikālu asi. Sīkāk par to var izlasīt tālvadības pulti lietošanas pamācībā.

## Rotācijas lāzera automātiskā izlīdzināšanās

### Pārskats par darba režīmiem

Mērinstruments pēc ieslēgšanas uzsāk pašizlīdzināšanās operāciju, kuras laikā tas automātiski uzmeklē horizontālu vai vertikālu stāvokli. Mainot stāvokli no horizontāla uz vertikālu, izslēdziet mērinstrumentu, tad izmainiet tā stāvokli un no jauna ieslēdziet.

Pēc ieslēgšanas mērinstruments nosaka sava novietojuma atbilstību horizontālam vai vertikālam stāvoklim un automātiski kompensē iespējamo nolīci pašizlīdzināšanās diapazona robežās, kas ir aptuveni 8 % (5°).

Ja pēc mērinstrumenta ieslēgšanas vai stāvokļa maiņas tā noliece pārsniedz 8 %, pašizlīdzināšanās nav iespējama. Šādā gadījumā lāzera stars pārtrauc rotēt un sāk mirgot, un automātiskās izlīdzināšanās indikators **3** pastāvīgi iedegas sarkanā krāsā. Nedaudz izmainiet mērinstrumenta stāvokli un nogaidiet, līdz beidzas pašizlīdzināšanās process. Ja mērinstrumenta stāvoklis netiek izmainīts, pēc 2 minūtēm automātiski izslēdzas lāzera stars, bet pēc 2 stundām – pats mērinstruments.

Ja mērinstruments ir izlīdzinājies, tas pastāvīgi pārbauda, vai atrodas horizontālā vai vertikālā stāvoklī. Ja tiek izmainīts mērinstrumenta stāvoklis, tas automātiski veic pašizlīdzināšanos. Lai izvairītos no mērījumu kļūdām, pašizlīdzināšanās laikā lāzera stars pārtrauc rotēt un sāk mirgot, un automātiskās izlīdzināšanās indikators **3** mirgo zaļā krāsā.



#### Triecienu brīdinājuma funkcija

Mērinstruments ir apgādāts ar triecienu brīdinājuma ierīci, kas iedarbojas mērinstrumenta stāvokļa maiņas, tā satricinājuma vai pamatnes vibrācijas gadījumā, novēršot izlīdzināšanos nepareizā stāvoklī un līdz ar to arī kļūdainu augstuma iezīmju rašanos.

Lai **ieslēgtu** triecienu brīdinājuma funkciju, nospiediet triecienu brīdinājuma taustiņu **2**. Līdz ar to triecienu brīdinājuma indikators **1** pastāvīgi iedegas zaļā krāsā, un pēc 30 sekundēm aktivizējas triecienu brīdinājuma funkcija.

Ja mērinstrumenta stāvokļa maiņas laikā tā noliece pārsniedz pašizlīdzināšanās diapazona robežas vai tiek reģistrēts stiprs satricinājums, iedarbojas triecienu brīdinājuma ierīce. Šādā gadījumā lāzera stars pārtrauc rotēt un sāk mirgot, automātiskās izlīdzināšanās indikators **3** izdziest un triecienu brīdinājuma indikators **1** mirgo sarkanā krāsā. Pašreizējais darba režīms tiek fiksēts mērinstrumenta atmiņā.

Ja ir iedarbojusies triecienu brīdinājuma ierīce, nospiediet triecienu brīdinājuma taustiņu **2**. Triecienu brīdinājuma funkcija no jauna aktivizējas, un mērinstruments sāk pašizlīdzināšanos. Pēc mērinstrumenta pašizlīdzināšanās (izlīdzināšanās indikators **3** pastāvīgi iedegas zaļā

krāsā) tas pāriet darba režīmā, kas ir fiksēts mērinstrumenta atmiņā. Ar atskaites punkta palīdzību pārbaudiet lāzera stara augstumu un vajadzības gadījumā to korigējiet.

Ja triecienu brīdinājuma funkcija pēc iedarbošanās netiek aktivizēta, nospiežot taustiņu **2**, pēc 2 minūtēm automātiski izslēdzas lāzera stars, bet pēc 2 stundām – pats mērinstruments.

Lai **izslēgtu** triecienu brīdinājuma funkciju, vienreiz nospiediet triecienu brīdinājuma taustiņu **2** bet tad, ja ir iedarbojusies triecienu brīdinājuma ierīce (triecienu brīdinājuma indikators **1** mirgo sarkanā krāsā), nospiediet to divreiz. Izslēdzot triecienu brīdinājuma funkciju, izdziest triecienu brīdinājuma indikators **1**.

#### Rotācijas lāzera precizitāte

##### Faktori, kas ietekmē precizitāti

Lāzera stara līmeņa precizitāti visstiprāk ietekmē apkārtējās vides temperatūra, levērojamu stara nolieci izsauca augšupvērstais temperatūras gradients, kas veidojas zemes tuvumā.

Lāzera stara noliece kļūst manāma, ja attālums no mērinstrumenta pārsniedz 20 m, bet 100 m attālumā stara noliece nereti 2–4 reizes pārsniedz nolieci, kas pastāv 20 m attālumā.

Tā kā vislielākais temperatūras gradients ir zemes tuvumā, tad, ja stara garums pārsniedz 20 m, mērinstruments vienmēr jānostiprina uz statīva. Bez tam jācenšas uzstādīt mērinstrumentu darba virsmas vidū.

##### Mērinstrumenta precizitātes pārbaude

Bez ārējo faktoru iedarbības lāzera stara nolieci var izraisīt arī citi faktori, kas saistīti ar pašu mērinstrumentu (piemēram, kritiens vai spēcīgs trieciens). Tāpēc ik reizi pirms darba jāpārbauda mērinstrumenta precizitāte.

Precizitātes pārbaudei jāizvēlas brīva telpa ar cietu, līdzenu pamatu un 20 m lielu attālumu starp divām sienām A un B. Kontrolmērījumi veicami, mērinstrumentam atrodoties horizontālā stāvoklī, tie jāveic abos virzienos pa abām (X un Y) asīm (kopā 4 mērījumi).

– Nostipriniet mērinstrumentu horizontālā stāvoklī sienas A tuvumā uz statīva **26** (papildpiederums) vai novietojiet to uz cieta, līdzena pamata. Ieslēdziet mērinstrumentu.

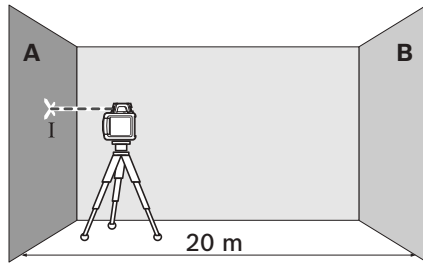

- Pēc pašizlīdzināšanās procesa beigām, mērinstrumentam darbojoties punkta režīmā, novirziet lāzera staru uz tuvāko sienu A. Atzīmējiet uz sienas lāzera stara projekcijas apļa viduspunktu (punkts I).

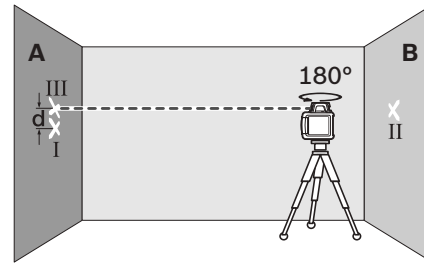

- Pagrieziet mērinstrumentu par 180°, neizmēģinot tā augstumu. Nogaidiet, līdz mērinstruments izlīdzinās, un tad atzīmējiet lāzera stara projicētā apļa viduspunktu uz sienas A (punkts III). Sekojiet, lai punkts III atrastos virs vai zem punkta I un iespējami tuvāk tam.
- Attālums  $d$  starp abiem uz sienas A atzīmētajiem punktiem I un III ir vienāds ar lāzera stara nolieci mērinstrumenta asij un virzienam, kurā ir veikts mērījums.

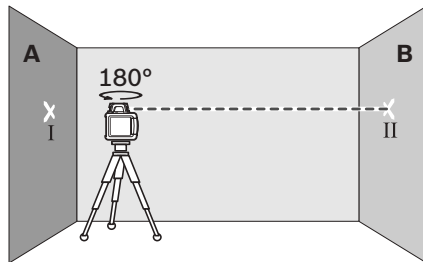

- Pagrieziet mērinstrumentu par 180°, nogaidiet, līdz beidzas pašizlīdzināšanās process, un atzīmējiet lāzera stara projicētā apļa viduspunktu uz sienas B (punkts II).
- Nepagriežot mērinstrumentu, novietojiet to sienas B tuvumā, ieslēdziet un nogaidiet, līdz beidzas pašizlīdzināšanās process.

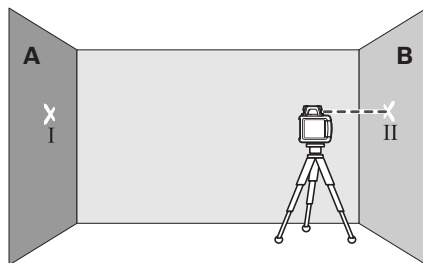

- Regulējot statīva augstumu vai lietojot piemērota biezuma palīktni, paceliet mērinstrumentu tādā augstumā, lai lāzera stara projicētā apļa viduspunkts precīzi sakristu ar iepriekš atzīmēto punktu II uz sienas B.

Līdzīgā veidā veiciet mērījumus pārējiem trim asu virzieniem. Šim nolūkam pirms katra mērījuma pagrieziet mērinstrumentu par 90°.

Ja mērīšanas attālums ir  $2 \times 20 \text{ m} = 40 \text{ m}$ , maksimālā pieļaujamā stara noliece ir  $40 \text{ m} \times \pm 0,1 \text{ mm/m} = \pm 4 \text{ mm}$ .

Tas nozīmē, ka starpība  $d$  starp punktiem I un III katram no četriem mērīšanas virzieniem nedrīkst pārsniegt 4 mm.

Ja maksimālā stara noliece kādam no mērīšanas virzieniem pārsniedz minēto vērtību, mērinstruments jānogādā pārbaudei firmas Bosch pilnvarotā elektroinstrumentu remonta darbnīcā.

### Norādījumi darbam

- **Objektu marķēšanu vienmēr veiciet atbilstoši lāzera stara projekcijas apļa viduspunktam.** Lāzera stara veidotā projekcijas apļa izmēri mainās līdz ar attālumu no lāzera.

### Lāzera skatbrilles (papildpiederums)

Lāzera skatbrillēm piemīt īpašība aizturēt apkārtējo gaismu, kā rezultātā lāzera sarkanā gaisma liekas spilgtāka.

- ▶ **Nelietojiet lāzera skatbrilles kā aizsargbrilles.** Lāzera skatbrilles kalpo, lai uzlabotu lāzera stara redzamību, taču tās nespēj pasargāt no lāzera starojuma.
- ▶ **Nelietojiet lāzera skatbrilles kā saulesbrilles un kā aizsargbrilles, vadot satiksmes līdzekļus.** Lāzera skatbrilles nenodrošina pilnvērtīgu redzes aizsardzību no ultravioletā starojuma, taču pasliktina krāsu izšķirtspēju.

#### **Darbs ar lāzera starojuma uztvērēju (papildpiederums)**

Lai atvieglotu lāzera stara atklāšanu, strādājot nelabvēlīgos apgaismojuma apstākļos (piemēram, gaišās telpās vai tiešos saules staros), kā arī lielā attālumā, izmantojiet lāzera starojuma uztvērēju **28**.

Strādājot ar lāzera starojuma uztvērēju, darbiniet lāzeru rotācijas režīmā ar vislielāko rotācijas ātrumu.

Lai varētu pareizi strādāt ar lāzera starojuma uztvērēju, izlasiet tā lietošanas pamācību un ievērojiet tajā sniegtos norādījumus.

#### **Darbs ar tālvadības pulti (papildpiederums)**

Nospiežot kādu no mērinstrumenta vadības taustiņiem, var tikt traucēts tā izlīdzinājums, kā rezultātā lāzera stara rotācija uz īsu brīdi apstājas, mērinstrumentam uzsākot pašizlīdzināšanās operāciju. No šādas parādības var izvairīties, mērinstrumenta vadībai izmantojot tālvadības pulti **25**.

Tālvadības signālu uztveršanas lēcas **7** ir izvietotas trijās mērinstrumenta pusēs, tai skaitā arī virs vadības paneļa mērinstrumenta priekšpusē.

#### **Darbs ar statīvu (papildpiederums)**

Mērinstruments ir apgādāts ar 5/8" vītņi, ar kuras palīdzību tas ir nostiprināms uz statīva horizontālā stāvoklī. Novietojiet mērinstrumentu uz statīva tā, lai tā vītne **18** atrastos pret statīva 5/8" skrūvi, un ar to stingri pieskrūvējiet mērinstrumentu pie statīva.

Izmantojot statīvu **26** kura centrālais stienis ir apgādāts ar milimetru skalu, lāzera stara augstumu var iestādīt tieši.

#### **Darbs ar turētāju stiprināšanai pie sienas/izlīdzināšanas ierīci (papildpiederums) (attēls A)**

Mērinstrumentu var nostiprināt arī uz turētāja stiprināšanai pie sienas/izlīdzināšanas ierīces **30**. Šim nolūkam ieskrūvējiet sienas turētāja 5/8" skrūvi **33** mērinstrumenta stiprinājuma vītņē **18**.

Stiprināšana pie sienas: mērinstrumentu ieteicams stiprināt pie sienas gadījumos, kad vēlamais lāzera stara augstums pārsniedz statīva augstumu, kā arī tad, ja darba vietā ir nestabils pamats, uz kura nevar uzstādīt statīvu. Šim nolūkam iespējami taisni piestipriniet pie sienas turētāju **30** ar uz tā nostiprinātu mērinstrumentu.

Lai mērinstrumentu piestiprinātu pie sienas, turētāju stiprināšanai pie sienas **30** var ar stiprinošo skrūvi **31** pieskrūvēt pie līstes, kuras platums nepārsniedz 8 mm, vai arī uzāķēt uz diviem āķiem.

Stiprināšana uz statīva: turētāju stiprināšanai pie sienas **30** var nostiprināt arī uz statīva, izmantojot vītņi tā mugurpusē. Šāds stiprinājuma veids ir īpaši ieteicams gadījumos, kad lāzera stara veidotā rotācijas plakne jāizlīdzina pēc atskaites līnijas.

Izlīdzināšanas ierīce ļauj nostiprināto mērinstrumentu pārbīdīt aptuveni par 16 cm vertikālā virzienā (stiprinot pie sienas) vai horizontālā virzienā (stiprinot uz statīva). Šim nolūkam atskrūvējiet izlīdzināšanas ierīces skrūvi **32**, pārvietojiet mērinstrumentu vēlamajā stāvoklī un no jauna stingri pieskrūvējiet skrūvi **32**.

#### **Darbs ar griestu mērplāksni (attēls A)**

Griestu mērplāksni **35** var lietot vienkāršākajām izlīdzināšanas operācijām, piemēram, augstuma izlīdzināšanai, ierīkojot piekārtos griestus. Ar magnētiskā turētāja palīdzību nostipriniet griestu mērplāksni uz kādas nesošas virsmas.

Griestu mērplāksnes atstarojošā puse uzlabo lāzera stara redzamību nelabvēlīgos apgaismojuma apstākļos, bet caur tās caurspīdīgo pusi lāzera stars ir izšķirams arī no mugurpusē.



### Darbs ar mērplāksni (papildpiederums)

Lietojot mērplāksni **34**, ar mērinstrumenta palīdzību var izdarīt atzīmes uz grīdas vai arī pārnest tās uz sienas lāzera stara augstumā.

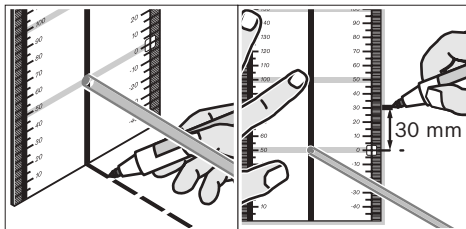

Izmantojot kvadrātisko nulllauku un skalu, iespējams izmērīt un atzīmēt attālumu no lāzera stara līdz vēlamajam augstumam, ko pēc tam var pārnest un atzīmēt citās mērķa vietās. Šādi nav nepieciešama mērinstrumenta augstuma precīza iestādīšana atbilstoši marķēšanas augstumam.

Lai uzlabotu lāzera stara redzamību lielā attālumā vai spilgtā saules gaismā, mērplāksnes **34** virsma ir pārklāta ar gaismu atstarojošu slāni. Lāzera stara redzamība uzlabojas tad, ja novēro tājs raugās uz mērplāksni paralēli staram.

### Darbs ar mērlīsti (papildpiederums) (attēls H)

Pārbaudot līmeņus vai iezīmējot slīpumu, ieteicams izmantot mērlīsti **27** kopā ar lāzera starojuma uztvērēju.

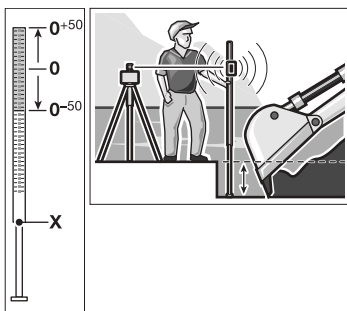

Mērlīstes **27** augšējā daļā ir izveidota relatīvas mērīšanas skala ( $\pm 50$  cm). Šīs skalas nulles iedaļas augstumu var izvēlēties, izvelkot vajadzīgajā garumā mērlīstes balstu. Tas ļauj tieši nolasīt starpību starp vēlamo un esošo augstuma vērtību.

### Darba operāciju piemēri

#### Augstuma iezīmēšana un pārbaude (attēls B)

Novietojiet mērinstrumentu horizontālā stāvoklī uz cieta, līdzena pamata vai nostipriniet to uz statīva **26** (papildpiederums).

Strādājot ar statīvu: iestādiet lāzera staru vēlamajā augstumā. Tad pārnesiet šo augstumu uz mērķa vietu.

Strādājot bez statīva: ar mērplāksnes **34** palīdzību nosakiet augstuma starpību starp lāzera staru un augstuma atzīmi atskaites punktā. Tad pārnesiet izmērīto augstuma starpību uz mērķa vietu vai arī pārbaudiet augstuma atzīmes pareizību.

#### Vertikālā stara paralēlā izlīdzināšana un taisna leņķa iezīmēšana (attēls C)

Ja nepieciešams iezīmēt taisnu leņķi vai šķērs-sienu novietojumu, vertikālais lāzera stars **9** jāizlīdzina tā, lai tas būtu paralēls atskaites līnijai (piemēram, sienai), t. i., lai tas atrastos vienādā attālumā no šīs līnijas.

Šim nolūkam novietojiet mērinstrumentu vertikālā stāvoklī un izlīdziniet lāzera staru tā, lai tas būtu aptuveni paralēls atskaites līnijai.

Lai panāktu precīzu lāzera stara izlīdzinājumu, ar mērplāksnes **34** palīdzību izmēriet attālumu starp vertikālo staru un atskaites līniju mērinstrumenta tiešā tuvumā. Tad izmēriet attālumu starp vertikālo staru un atskaites līniju pēc iespējas tālāk no mērinstrumenta. Pārvietojiet vertikālo staru tā, lai tas atrastos vienādā attālumā no atskaites līnijas gan mērinstrumenta tiešā tuvumā, gan arī maksimālā attālumā no tā. Taisno leņķi veido vertikālais stars **9** un kustīgais lāzera stars **6**.

#### Perpendikulāras vai vertikālas plaknes iezīmēšana (attēls D)

Lai iezīmētu perpendikulāru vai vertikālu plakni, novietojiet mērinstrumentu vertikālā stāvoklī. Ja vertikālajai plaknei jāveido taisns leņķis attiecībā pret kādu atskaites līniju (piemēram, sienu), izlīdziniet vertikālo staru **9** attiecībā pret šo atskaites līniju.

Iezīmējiet perpendikulāro plakni ar kustīgā lāzera stara **6** palīdzību.

## 378 | Latviešu

**Darbs bez lāzera starojuma uztvērēja (attēls E)**

Labvēlīgos apgaismojuma apstākļos (piemēram, tumšās telpās) vai nelielā attālumā var strādāt, neizmantojot lāzera starojuma uztvērēju. Lai uzlabotu lāzera stara redzamību, izvēlieties līnijas darba režīmu vai arī izvēlieties punkta darba režīmu un ar roku griežiet mērinstrumenta rotācijas galvu **10**, līdz lāzera stars pārvietojas uz mērķa vietu.

**Darbs ar lāzera starojuma uztvērēju (attēls F)**

Lai atvieglotu lāzera stara atklāšanu, strādājot nelabvēlīgos apgaismojuma apstākļos (piemēram, gaišās telpās vai tiešos saules staros), kā arī lielā attālumā, izmantojiet lāzera starojuma uztvērēju. Strādājot ar lāzera starojuma uztvērēju, darbiniet lāzeru rotācijas režīmā ar vislielāko rotācijas ātrumu.

**Mērīšana lielā attālumā (attēls G)**

Lai atvieglotu lāzera stara atklāšanu lielā attālumā, izmantojiet lāzera starojuma uztvērēju. Lai samazinātu traucējošo faktoru ietekmi, mērinstrumentam vienmēr jāatrodas darba virsmas vidū un jābūt nostiprinātam uz statīva.

**Darbs ārpus telpām (attēls H)**

Strādājot ārpus telpām, vienmēr jālieto lāzera starojuma uztvērējs.

Strādājot vietās ar nedrošu vai nestabilu pamatu, nostipriniet mērinstrumentu uz statīva **26**. Lai novērstu pamata pārvietošanās vai satricinājumu ietekmi uz mērījumu rezultātiem, aktivizējiet mērinstrumenta triecienu brīdinājuma funkciju.

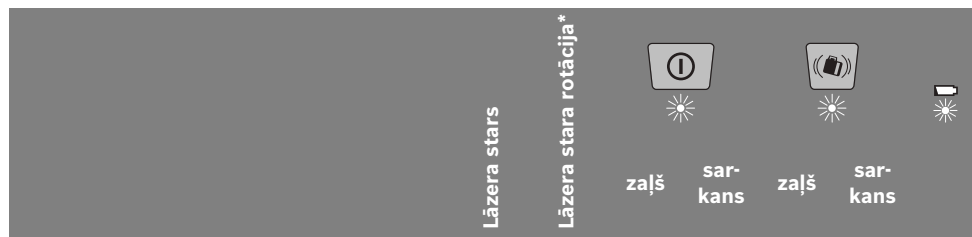
**Pārskats par indikācijas elementiem**

	Lāzera stars	Lāzera stara rotācija*	zaļš	sarkans	zaļš	sarkans
Mērinstrumenta ieslēgšana (1 s ilga pašpārbaude)			●			● ●
Sākotnējā vai turpmākā pašizlīdzināšanās	2x/s	○	2x/s			
Mērinstruments ir izlīdzināts/gatavs darbam	●	●	●			
Ir pārsniegts pašizlīdzināšanās diapazons	2x/s	○		●		
Ir aktivizēta triecienu brīdinājuma funkcija					●	
Ir iedarbojusies triecienu brīdinājuma funkcija	2x/s	○				2x/s
Baterijas spriegums ≤2 stundu ilgam darbam						2x/s
Baterija ir tukša	○	○				●

\* līnijas un rotācijas režīmā  
 2x/s Mirgošanas frekvence (divreiz sekundē)  
 ● Funkcija darbojas pastāvīgi  
 ○ Funkcija ir apturēta

## Apkalpošana un apkope

### Apkalpošana un tīrīšana

Uzturiet rotācijas lāzeru un uzlādes ierīci tīru.

Neiegremdējiet rotācijas lāzeru un uzlādes ierīci ūdenī vai citos šķidrumsos.

Apslaukiet izstrādājumu korpusu ar mitru, mīkstu lupatiņu. Nelietojiet izstrādājumu apkopei ķīmiski aktīvus tīrīšanas līdzekļus vai organiskos šķīdinātājus.

Regulāri un īpaši rūpīgi tīriet lāzera stara izvadlūkas virsmas un sekojiet, lai uz tām neveidotos nosēdumi.

Ja, neraugoties uz augsto izgatavošanas kvalitāti un rūpīgo pēcražošanas pārbaudi, rotācijas lāzers un uzlādes ierīce tomēr sabojājas, nepieciešamais remonts jāveic firmas Bosch pilnvarotā elektroinstrumentu remonta darbnīcā. Nemēģiniet atvērt rotācijas lāzeru un uzlādes ierīci saviem spēkiem.

Pieprasot konsultācijas un pasūtot rezerves daļas, lūdzam noteikti uzrādīt desmitzīmju pasūtījuma numuru, kas norādīts uz rotācijas lāzera un uzlādes ierīces marķējuma plāksnītes.

### Tehniskā apkalpošana un konsultācijas klientiem

Klientu apkalpošanas dienests atbildēs uz Jūsu jautājumiem par izstrādājumu remontu un apkopšanu, kā arī par to rezerves daļām. Kopsalikuma attēlus un informāciju par rezerves daļām var atrast arī interneta vietnē:

**[www.bosch-pt.com](http://www.bosch-pt.com)**

Bosch klientu konsultāciju grupa centīsies Jums palīdzēt vislabākajā veidā, atbildot uz jautājumiem par izstrādājumu un to piederumu iegādi, lietošanu un regulēšanu.

### Latvijas Republika

Robert Bosch SIA  
Bosch elektroinstrumentu servisa centrs  
Dzelzavas ielā 120 S  
LV-1021 Rīga  
Tālr.: + 371 67 14 62 62  
Telefakss: + 371 67 14 62 63  
E-pasts: [service-pt@lv.bosch.com](mailto:service-pt@lv.bosch.com)

### Atbrīvošanās no nolietotajiem izstrādājumiem

Nolietotais rotācijas lāzers un uzlādes ierīce, kā arī šo izstrādājumu piederumi un iesaiņojuma materiāli jāpakļauj otrreizējai pārstrādei apkārtējai videi nekaitīgā veidā.

Neizmetiet nolietoto rotācijas lāzeru, uzlādes ierīci un akumulatorus vai baterijas sadzīves atkritumu tvērtnē!

### Tikai ES valstīm



Atbilstoši Eiropas Savienības direktīvai 2002/96/EK par nolietotajām elektriskajām un elektroniskajām ierīcēm, lietošanai nederīgiem instrumentiem un uzlādes ierīcēm, kā arī, atbilstoši direktīvai 2006/66/EK, bojātie vai nolietotie akumulatori un baterijas jāsavāc atsevišķi un jānogādā otrreizējai pārstrādei apkārtējai videi nekaitīgā veidā.

### Akumulatori un baterijas

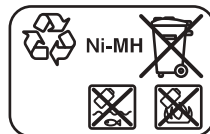

**Ni-MH:** niķeļa-metālhidrīda akumulatori

Tiesības uz izmaiņām tiek saglabātas.

## Saugos nuorodos

### Rotacinis lazerinis nivelyras



Kad su matavimo prietaisu dirbtumėte nepavojingai ir saugiai, perskaitykite visas nuorodas ir jų laikykitės. Pasirūpinkite, kad išpėjamieji ženklai ant matavimo prietaiso visada būtų įskaitomi. **IŠSAUGOKITE ŠIĄ INSTRUKCIJĄ.**

- ▶ **Atsargiai** – jei naudojami kitokie nei čia aprašyti valdymo ar justavimo įrenginiai arba taikomi kitokie metodai, spinduliavimas gali būti pavojingas.
- ▶ **Nenaudokite lazerio matymo akinių kaip apsauginių akinių.** Specialūs lazerio matymo akiniai padeda geriau matyti lazerio spindulį, tačiau jokia būdu nėra skirti apsaugai nuo lazerio spindulių poveikio.
- ▶ **Nenaudokite lazerio matymo akinių vietoje apsauginių akinių nuo saulės ir nedėvėkite vairuodami.** Lazerio matymo akiniai tinkamai neapsaugo nuo ultravioletinių spindulių ir apsunkina spalvų matymą.
- ▶ **Matavimo prietaisą taisyti turi tik kvalifikuoti meistrai ir naudoti tik originalias atsargines dalis.** Taip bus garantuota, kad matavimo prietaisas išliks saugus naudoti.
- ▶ **Nedirbkite su matavimo prietaisu sprogyje aplinkoje, kurioje yra degių skysčių, dujų ar dulkių.** Matavimo prietaisui kibirkščiuojant, nuo kibirkščių gali užsidegti dulkės arba susikaupti garai.
- ▶ **Neatidarykite akumuliatorių baterijos.** Išskyla trumpojo jungimo pavojus.



**Saugokite akumuliatorių bateriją nuo kaitros, kaip pvz. nuo pastovaus saulės spinduliavimo, ugnies, vandens ir drėgmės poveikio.** Tai gali sukelti sprogyje pavojų.

- ▶ **Šalia ištrauktos akumuliatorių baterijos nelaikykite sąvaržėlių, monetų, raktų, vinių, varžtų ar kitokių metalinių daiktų, kurie galėtų užtrumpinti kontaktus.** Įvykus akumuliatoriaus kontaktų trumpajam sujungimui galima nusideginti arba gali kilti gaisras.

- ▶ **Netinkamai naudojant akumuliatorių, iš jo gali ištekėti skystis. Venkite kontakto su šiuo skysčiu. Jei skysčio pateko ant odos, nuplaukite jį vandeniu, jei pateko į akis – nedelsdami kreipkitės į gydytoją.** Akumuliatoriaus skystis gali sudirginti ir nudeginti odą.
- ▶ **Akumuliatorių bateriją įkraukite tik naudodami šioje naudojimo instrukcijoje nurodytus kroviklius.** Jei kroviklis, skirtas tam tikros rūšies akumuliatoriams įkrauti, naudojamas su kitokiais akumuliatoriais, išskyla gaisro pavojus.
- ▶ **Naudokite tik originalias Bosch firmos akumuliatorių baterijas su atitinkama įtampa, nurodyta ant Jūsų matavimo prietaiso tipinio skydelio.** Naudojant kitas akumuliatorių baterijas, kaip pvz. padirbinius, atnaujintas akumuliatorių baterijas arba svetimus fabrikatus dėl akumuliatorių baterijų sprogyje išskyla susižeidimų bei materialinės žalos pavojus.

### GRL 250 HV

- ▶ **Matavimo prietaisas tiekiamas su išpėjamoju ženklu anglų kalba (matavimo prietaiso schemoje pažymėta numeriu 20).**



2 klasės lazerinė spinduliuotė  
nežiūrėkite į spindulį  
IEC 60825-1:2007-03  
<1mW, 635 nm

- ▶ **Prieš pradėdami naudoti pirmą kartą, ant išpėjamojo ženklo angliško teksto užklijuokite kartu su prietaisu tiekiamą lipduką jūsų šalies kalba.**
- ▶ **Nenukreipkite lazerio spindulio į žmones ar gyvūnus ir patys nežiūrėkite į lazerio spindulį.** Šis matavimo prietaisas skleidžia 2-osios lazerio klasės pagal IEC 60825-1 lazerinius spindulius. Lazeriniais spinduliais galite apakinti kitus žmones.
- ▶ **Saugokite, kad vaikai be suaugusiųjų priežiūros nenaudotų lazerinio matavimo prietaiso.** Jie gali netyčia apakinti žmones.

**GRL 300 HV/GRL 300 HVG**

- ▶ **Matavimo prietaisai tiekiamas su dviem įspėjamaisiais ženklais anglų kalba (matavimo prietaiso schemoje pažymėta numeriu 20 ir 21):**

**GRL 300 HV:****GRL 300 HVG:****GRL 300 HV/GRL 300 HVG:**

- ▶ **Prieš pradėdami naudoti pirmą kartą, ant įspėjamųjų ženklų angliško teksto užklijuokite atitinkamus lipdukus jūsų šalies kalba. Lipdukus gausite kartu su matavimo prietaisu.**
- ▶ **Nenukreipkite lazerio spindulio į žmones ar gyvūnus ir patys nežiūrėkite į lazerio spindulį.** Šis matavimo prietaisas skleidžia 3R lazerio klasės pagal IEC 60825-1 lazerinius spindulius. Tiesiogiai žiūrint į lazerio spindulį – net ir iš toliau – gali būti pakenkiama akims.
- ▶ **Venkite lazerio spindulio atspindžių nuo lygių paviršių, pvz., langų ar veidrodžių.** Net ir atspindėjęs lazerio spindulys gali pakenkti akims.

- ▶ **Su matavimo prietaisu turi dirbti tik tie asmenys, kurie išmano, kaip elgtis su lazeriniais prietaisais.** Pagal EN 60825-1 dirbantysis taip pat privalo nusimanyti apie lazerio biologinį poveikį akims ir odai bei apie tinkamas apsaugos priemones nuo lazerio spinduliuotės pavojams išvengti.
- ▶ **Matavimo prietaisą visada pastatykite taip, kad lazerio spinduliai eitų gerokai virš ar žemiau akių lygio.** Taip užtikrinsite, kad nebūtų pakenkta akims.
- ▶ **Zoną, kurioje bus naudojamas matavimo prietaisas, paženklinkite specialiais įspėjamaisiais lazerių ženklais.** Tai apsaugosite, kad į pavojingą zoną nepatektų pašaliniai asmenys.
- ▶ **Matavimo prietaisą laikykite pašaliniais asmenims nepasiekiamoje vietoje.** Asmenys, neišmanantys, kaip dirbti su matavimo prietaisu, gali pakenkti sau ir kitiems.
- ▶ **Dirbdami su 3R lazerio klasės matavimo prietaisu laikykitės galiojančių nacionalinių taisyklių.** Nesilaikant šių taisyklių galima susižaloti.
- ▶ **Pasirūpinkite, kad lazerinės spinduliuotės zona būtų saugoma arba atitverta.** Kai visa lazerio spinduliuotės zona prižiūrima, nuo kenksmingo poveikio apsaugomos pašalinių asmenų akys.



**Perskaitykite visas šias saugos nuorodas ir reikalavimus.** Jei nepaisysite žemiau pateiktų saugos nuorodų ir reikalavimų, gali trenkti elektros smūgis, kilti gaisras ir galite sunkiai susižaloti arba sužaloti kitus asmenis.



**Saugokite kroviklį nuo lietaus ir drėgmės.** Į kroviklį patekęs vanduo padidina elektros smūgio riziką.

- ▶ **Nekraukite krovikliu kitų gamintojų akumuliatorių.** Kroviklis skirtas tik Bosch firmos akumuliatoriams, kurie įstatomi į rotacinį lazerinį nivelyrą, įkrauti. Įkraunant kitų gamintojų akumuliatorius, iškyla gaisro ir sprogimo pavojus.
- ▶ **Prižiūrėkite, kad kroviklis visuomet būtų švarus.** Dėl užteršto kroviklio atsiranda elektros smūgio pavojus.
- ▶ **Kiekvieną kartą prieš pradėdami naudoti patikrinkite kroviklį, laidą ir kištuką.** Jei bus nustatyta gedimų, kroviklį toliau naudoti draudžiama. Neardykite kroviklio patys – jį gali remontuoti tik kvalifikuotas specialistas, naudodamas tik originalias atsargines dalis. Pažeistas kroviklis, laidas ar kištukas padidina elektros smūgio riziką.
- ▶ **Negalima naudoti kroviklio pastačius jį ant degių paviršių (popieriaus, audeklo ir pan.) ar gaisro atžvilgiu pavojingoje aplinkoje.** Įkraunant akumuliatorių, kroviklis įkaista, todėl atsiranda gaisro pavojus.
- ▶ **Netinkamai naudojant akumuliatorių, iš jo gali ištekėti skystis. Venkite kontakto su šiuo skysčiu.** Jei skysčio pateko ant odos, nuplaukite jį vandeniu, jei pateko į akis – nedelsdami kreipkitės į gydytoją. Akumuliatoriaus skystis gali sudirginti ir nudeginti odą.
- ▶ **Prižiūrėkite vaikus ir užtikrinkite, kad jie nežaistų su krovikliu.**
- ▶ **Vaikams ir asmenims su psichine ar fizine negalia kroviklį leidžiama naudoti tik prižiūrimiems kito asmens arba jei jie yra išmokyti, kaip krovikliu naudotis.** Rūpestingai išmokius sumažėja netinkamo naudojimo ir sužalojimų tikimybė.

## Funkcijų aprašymas

Atverskite atlenkiamąjį puslapį su rotacinio lazerio ir kroviklio pavaizdavimu ir palikite šį puslapį atlenktu, kai skaitysite prietaiso naudojimo instrukciją.

## Prietaiso paskirtis

### Rotacinis lazerinis nivelyras

Matavimo prietaisas skirtas tikslioms horizontalioms aukščio linijoms, vertikaliosioms ir atskaitos linijoms nustatyti ir patikrinti bei statmens taškams pažymėti.

Matavimo prietaisas skirtas naudoti viduje ir lauke.

**Techniniai duomenys**

Rotacinis lazerinis nivelyras	GRL 250 HV Professional	GRL 300 HV Professional	GRL 300 HVG Professional
Gaminio numeris	3 601 K61 60.	3 601 K61 50.	3 601 K61 70.
Veikimo nuotolis (spindulys) <sup>1)</sup>			
– be lazerio spindulio imtuvo apie	30 m	30 m	50 m
– su lazerio spindulio imtuvu apie	125 m	150 m	150 m
Niveliavimo tikslumas <sup>1) 2)</sup>	±0,1 mm/m	±0,1 mm/m	±0,1 mm/m
Savaiminio išsilyginimo diapazonas tipiniu atveju	±8 % (±5°)	±8 % (±5°)	±8 % (±5°)
Horizonto suradimo laikas tipiniu atveju	15 s	15 s	15 s
Spindulio sukimosi greitis	150/300/600 min <sup>-1</sup>	150/300/600 min <sup>-1</sup>	150/300/600 min <sup>-1</sup>
Atveriamosios angos kampas, esant linijiniam darbo režimui	10/25/50°	10/25/50°	10/25/50°
Darbinė temperatūra	-10 ... +50 °C	-10 ... +50 °C	0 ... +40 °C
Sandėliavimo temperatūra	-20 ... +70 °C	-20 ... +70 °C	-20 ... +70 °C
Maks. santykinis oro drėgnis	90 %	90 %	90 %
Lazerio klasė	2	3R	3R
Lazerio tipas	635 nm, <1 mW	635 nm, <5 mW	532 nm, <5 mW
Ø spindulio skersmuo šalia prietaiso maždaug <sup>1)</sup>	5 mm	5 mm	5 mm
Jungtis tvirtinti prie stovo (horizontaliai)	5/8"-11	5/8"-11	5/8"-11
Akumulatoriai (NiMH)	2 x 1,2 V HR20 (D) (9 Ah)	2 x 1,2 V HR20 (D) (9 Ah)	2 x 1,2 V HR20 (D) (9 Ah)
Baterijos (šarminės mangano)	2 x 1,5 V LR20 (D)	2 x 1,5 V LR20 (D)	2 x 1,5 V LR20 (D)
Veikimo laikas apie			
– Akumulatoriai (NiMH)	40 val.	30 val.	20 val.
– Baterijos (šarminės mangano)	60 val.	50 val.	30 val.
Svoris pagal „EPTA-Procedure 01/2003“	1,8 kg	1,8 kg	1,8 kg
Matmenys	190 x 180 x 170 mm	190 x 180 x 170 mm	190 x 180 x 170 mm
Apsaugos tipas	IP 54 (apsaugota nuo dulkių ir nuo aptaškymo)	IP 54 (apsaugota nuo dulkių ir nuo aptaškymo)	IP 54 (apsaugota nuo dulkių ir nuo aptaškymo)

1) 20 °C temperatūroje

2) išilgai ašių

Atkreipkite dėmesį į jūsų matavimo prietaiso gaminio numerį, nes atskirų matavimo prietaisų modelių pavadinimai gali skirtis.

Prietaiso firmineje lentelėje yra nurodytas jūsų prietaiso serijos numeris **19**, kad jį galima būtų vienareikšmiškai identifikuoti.

## 384 | Lietuviškai

Kroviklis		
Gaminio numeris		2 610 A13 782
Nominalioji įtampa	V~	100–240
Dažnis	Hz	50/60
Akumulatoriaus krovimo įtampa	V=	7,5
Krovimo srovė	A	1,0
Leistinos krovimo temperatūros intervalas	°C	0–45
Įkrovimo trukmė	val.	14
Akumulatoriaus celių skaičius		2
Nominalioji įtampa (Akumulatoriai)	V=	2 x 1,2
Svoris pagal „EPTA-Procedure 01/2003“	kg	0,2
Apsaugos klasė		□/II

### Pavaizduoti prietaiso elementai

Pavaizduotų prietaisų elementų numeracija atlikta remiantis rotacinio lazerio ir kroviklio grafinio pavaizdavimo puslapiais.

- 1 Pranešimo apie sutrenkimą indikatorius
- 2 Pranešimo apie sutrenkimą mygtukas
- 3 Automatinio niveliavimo indikatorius
- 4 Rotacinio lazerinio nivelyro įjungimo-išjungimo mygtukas
- 5 Rotacijos režimo valdymo ir sukimosi greičio pasirinkimo mygtukas
- 6 Kintamas lazerio spindulys
- 7 Nuotolinio valdymo imtuvo lęšis
- 8 Lazerio spindulio išėjimo anga
- 9 Lotavimo spindulys
- 10 Rotacinė galvutė
- 11 Linijinio režimo valdymo ir linijos ilgio pasirinkimo mygtukas
- 12 Įkrovos būklės indikatorius
- 13 Akumuliatorių baterija\*
- 14 Baterijų skyrelis
- 15 Baterijų skyriaus fiksatorius
- 16 Akumuliatorių baterijos fiksatorius\*
- 17 Kroviklio kištukinio kontakto lizdas\*
- 18 Jungtis tvirtinti prie stovo 5/8"
- 19 Serijos numeris
- 20 Įspėjamasis lazerio spindulio ženklas
- 21 Įspėjamasis ženklas: lazerio spindulio išėjimo anga (GRL 300 HV/GRL 300 HVG)
- 22 Kroviklis\*
- 23 Kroviklio kištukas\*
- 24 Kroviklio kištukinis kontaktas\*
- 25 Nuotolinio valdymo pultelis\*
- 26 Stovas\*
- 27 Lazerinio nivelyro matuoklė\*
- 28 Lazerio spindulio imtuvas\*
- 29 Lazerio matymo akiniai\*
- 30 Sieninis laikiklis/Reguliavimo įtaisas\*
- 31 Sieninio laikiklio pritvirtinimo varžtas\*
- 32 Reguliavimo įtaiso varžtas\*
- 33 5/8" sieninio laikiklio sraigtas\*
- 34 Matavimo lentelė su kojele\*
- 35 Lubų matavimo lentelė\*
- 36 Lagaminas

\* Pavaizduota ar aprašyta papildoma įranga į standartinį komplektą neįeina.



## Montavimas

### Rotacinio lazerinio nivelyro aprūpinimas elektros energija

#### Naudojimas su baterijomis, akumuliatoriais

Matavimo prietaisą patariama naudoti su šarminėmis manganio baterijomis arba akumuliatoriais.

Norėdami atidaryti baterijų skyrelį **14**, pasukite fiksatorių **15** į padėtį  ir baterijų skyrelį ištraukite.

Įdėdami baterijas atkreipkite dėmesį, kad jų poliai atitiktų baterijų skyrelyje nurodytus polius.

Visada kartu pakeiskite visas baterijas. Naudokite tik vieno gamintojo ir vienodos talpos baterijas.

Baterijų skyrelį uždarykite **14** ir pasukite fiksatorių **15** į padėtį .

Jei baterijos netinkamai įdėtos, matavimo prietaiso įjungti nepavyks. Įdėkite baterijas tinkamai nukreipę polius.

- ▶ **Jeil ilgą laiką nenaudojate prietaiso, išimkite iš jo baterijas.** Ilgiau sandėliuojant prietaisą, baterijas gali paveikti korozija arba jos gali išsikrauti.

#### Naudojimas su akumuliatorių baterija

Akumuliatorių bateriją **13** prieš pradėdami pirmą kartą eksploatuoti įkraukite. Akumuliatorių bateriją galima įkrauti tik su specialiu krovikliu **22**.

- ▶ **Atkreipkite dėmesį į elektros tinklo įtampą!** Elektros srovės šaltinio įtampa turi atitikti nurodytąją kroviklio firminėje lentelėje. 230 V įtampai skirti prietaisai gali būti jungiami į 220 V įtampos tinklą.

Įstatykite jūsų elektros tinklui tinkamą kištuką **23** į kroviklį **22** taip, kad jis užsifiksuotų.

Kroviklio kištukinį kontaktą **24** įstatykite į akumuliatorių baterijoje esantį lizdą **17**. Įjunkite kroviklį į elektros tinklą. Tuščiai akumuliatorių baterijai įkrauti reikia apie 14 h. Kroviklis ir akumuliatorių baterija yra apsaugoti nuo perkrovos.

Nauja arba ilgesnį laiką nenaudota akumuliatorių baterija visą galingumą išvystys tik po maždaug 5 įkrovimo-iškrovimo ciklų.

Akumuliatorių baterijos **13** po kiekvieno naudojimo neįkraukite, priešingu atveju sumažės jos talpa. Akumuliatorių įkraukite tik tada, kai mirksi arba nuolat dega įkrovos būklės indikatorius **12**.

Jeį įkrauto akumuliatoriaus veikimo laikas gerokai sutrumpėja, reiškia, kad akumuliatorius yra susidėvėjęs ir jį reikia pakeisti.

Jeį akumuliatorius yra išsikrovęs, prietaisą galima naudoti, prijungus jį per kroviklį **22** prie el. tinklo. Tačiau prieš tai prietaisą reikia išjungti ir akumuliatorių įkrauti maždaug 10 minučių. Paskui vėl įjungti per kroviklį prie tinklo prijungtą prietaisą.

Norėdami pakeisti akumuliatorių bateriją **13**, pasukite fiksatorių **16** į padėtį  ir akumuliatorių bateriją **13** išimkite.

Įstatykite naują akumuliatorių bateriją ir pasukite fiksatorių **16** į padėtį .

- ▶ **Jeį matavimo prietaiso ilgesnį laiką nenaudosite, išimkite iš jo akumuliatorių bateriją.** Per ilgesnį laiką akumuliatoriai dėl korozijos gali pradėti irti ir savaime išsikrauti.

#### Įkrovos būklės indikatorius

Jeį įkrovos būklės indikatorius **12** pradeda mirksėti raudonai, matavimo prietaisą dar galima naudoti 2 h.

Jeį įkrovos būklės indikatorius **12** nuolat dega raudonai, matuoti nebegalima. Matavimo prietaisas po 1 min automatiškai išsijungs.

## Naudojimas

### Rotacinio lazerinio nivelyro paruošimas naudoti

- ▶ **Saugokite matavimo prietaisą nuo drėgmės ir tiesioginio saulės spindulių poveikio.**
- ▶ **Saugokite matavimo prietaisą nuo ypač aukštos ir žemos temperatūros bei temperatūros svyravimų.** Pvz., nepalikite jo ilgesnį laiką automobilyje. Esant didesniems temperatūros svyravimams, prieš pradėdami prietaisą naudoti, palaukite, kol matavimo prietaiso temperatūra stabilizuosis. Esant ypač aukštai ir žemai temperatūrai arba temperatūros svyravimams, gali būti pakenkiama matavimo prietaiso tikslumui.
- ▶ **Saugokite, kad matavimo prietaisais nenukristų ir nebūtų sutrenkiamas.** Po stipraus išorinio poveikio matavimo prietaisui, prieš tęsdami darbą, visada turėtumėte atlikti tikslumo patikrinimą (žr. „Rotacinio lazerinio nivelyro niveliavimo tikslumas“, 388 psl.).

### Matavimo prietaiso pastatymas

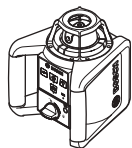

Horizontali padėtis



Vertikali padėtis

Pastatykite prietaisą horizontalioje arba vertikaloje padėtyje ant tvirto, lygaus pagrindo, sumontuokite ant trikojo stovo **26** ar sieninio laikiklio **30** su reguliavimo įtaisais.

Dėl didelio matavimo tikslumo, prietaisas labai jautriai reaguoja į padėties pokyčius. Todėl pasirūpinkite, kad prietaisas visuomet stovėtų stabiliai, tuomet išvengsite bereikalingų pauzių darbo metu, kuomet prietaisas automatiškai ima koreguoti savo horizontalumą.

### Įjungimas ir išjungimas

- ▶ **Nenukreipkite lazerio spindulio į žmones ir gyvūnus (ypač jų akių aukštyje) ir patys – net ir iš toliau – nežiūrėkite į lazerio spindulį.** Įjungus matavimo prietaisą, iškart siunčiamas vertikalus statmenas lazerio spindulys **9** ir kintamas lazerio spindulys **6**.

Norėdami matavimo prietaisą **įjungti**, paspauskite įjungimo-išjungimo mygtuką **4**. Trumpam užsidega indikatoriai **1**, **3** ir **12**. Matavimo prietaisas iškart pradeda automatinį niveliavimą. Vykstant niveliavimui, niveliavimo indikatorius **3** mirksi žaliai, o lazeris mirksi taškiniu režimu.

Matavimo prietaisas yra suniveliuotas, kai niveliavimo indikatorius **3** nuolat dega žaliai, o lazeris šviečia nuolat. Pasibaigus niveliavimui, matavimo prietaisas automatiškai persijungia į rotacinį režimą.

Veikimo režimo mygtukais **5** ir **11** galite pasirinkti režimą dar vykstant susiniveliavimui (žr. „Rotacinio lazerinio nivelyro veikimo režimai“, 387 psl.). Tokiu atveju, pasibaigus niveliavimui, matavimo prietaisas pradeda veikti pasirinktu režimu.

Norėdami matavimo prietaisą **išjungti**, dar kartą paspauskite įjungimo-išjungimo mygtuką **4**.

- ▶ **Nepalikite įjungto matavimo prietaiso be priežiūros, o baigę su prietaisu dirbti, jį išjunkite.** Lazerio spindulys gali apakinti kitus žmones.

Jei matavimo prietaisas ilgiau kaip 2 h yra už savaiminio susiniveliavimo ribų arba ilgiau kaip 2 h yra įsijungęs pranešimas apie sutrenkimą, siekiant apsaugoti baterijas, matavimo prietaisas automatiškai išjungiamas (žr. „Rotacinio lazerinio nivelyro automatinis niveliavimas“, 387 psl.). Matavimo prietaisą pastatykite iš naujo ir vėl jį įjunkite.

## Rotacinio lazerinio nivelyro veikimo režimai

### Apžvalga

Visi trys veikimo režimai gali būti naudojami prietaisui esant tiek horizontalioje, tiek ir vertikalioje padėtyje.



#### Rotacinis režimas

Rotacinį režimą ypač patartina pasirinkti, kai naudojamas lazerio spindulio imtuvas. Galite pasirinkti iš įvairių sukimosi greičių.



#### Linijinis režimas

Prietaisui veikiant šiuo režimu, kintamas lazerio spindulys juda ribotame sklidimo kampe. Todėl palyginti su rotaciniu režimu lazerio spindulio matomumas šiuo atveju yra didesnis. Galite pasirinkti iš įvairių lazerio sklidimo kampų.



#### Taškinis režimas

Prietaisui veikiant šiuo režimu, kintamo lazerio spindulio matomumas yra geriausias. Jis skirtas, pvz., aukščiams perkelti arba patikrinti, ar objektai yra vienoje linijoje.



#### Rotacinis režimas (150/300/600 min<sup>-1</sup>)

Kiekvieną kartą matavimo prietaisą įjungus jis pradeda veikti rotaciniu režimu vidutiniu sukimosi greičiu.

Norėdami linijinį režimą pakeisti rotaciniu, paspauskite rotacinio režimo mygtuką **5**. Rotacinis režimas įjungiamas vidutiniu sukimosi greičiu.

Norėdami pakeisti sukimo greitį, dar kartą spauskite rotacinio režimo mygtuką **5**, kol bus pasiektas norimas greitis.

Dirbdami su lazerio spindulio imtuvu turėtumėte pasirinkti didžiausią sukimosi greitį. Dirbdami be lazerio spindulio imtuvo, kad geriau matytumėte lazerio spindulį, sumažinkite sukimosi greitį ir naudokite lazerio matymo akinius **29**.



#### Linijinis režimas, taškinis režimas (10°/25°/50°, 0°)

Norėdami perjungti į linijinį ar taškinį režimą, paspauskite linijinio režimo mygtuką **11**. Matavimo prietaisas persijungia į linijinį režimą su mažiausiu lazerio sklidimo kampu.

Norėdami pakeisti lazerio sklidimo kampą, paspauskite linijinio režimo mygtuką **11**. Lazerio sklidimo kampas padidinamas dviem pakopomis, tuo pačiu kiekviena pakopa padidinamas ir sukimosi greitis. Trečią kartą paspaudus linijinio režimo mygtuką **11**, matavimo prietaisas po trumpo švytavimo persijungia į taškinį režimą. Dar kartą paspaudus mygtuką **11**, įjungiamas linijinis režimas su mažiausiu lazerio sklidimo kampu.

**Nuoroda:** dėl inercijos lazeris gali šiek tiek išlįsti už lazerio linijos galinio taško.

Norėdami nustatyti lazerio liniją ar lazerio tašką sukimo plokštumos ribose, pasukite ranka rotacinę galvutę **10** į norimą padėtį arba naudokite nuotolinio valdymo pultelį **25**.

#### Rotacinės plokštumos pasukimas, esant vertikaliai padėčiai

Matavimo prietaisui esant vertikalioje padėtyje, naudodamiesi nuotolinio valdymo pulteliu **25**, lazerio tašką, lazerio liniją ir lazerio rotacinę plokštumą galite sukuti aplink vertikalią ašį. Tuo tikslu laikykitės nuotolinio valdymo pultelio naudojimo instrukcijos reikalavimų.

## Rotacinio lazerinio nivelyro automatinis niveliavimas

### Apžvalga

Įjungus prietaisą, jis savaime atpažįsta horizontalią arba vertikalią padėtį. Norint pakeisti prietaiso padėtį iš horizontalios į vertikalią ar atvirkščiai, prietaisą reikia išjungti, pastatyti jį naujoje padėtyje ir vėl įjungti.

Po įjungimo matavimo prietaisas patikrina horizontalią arba vertikalią padėtį ir automatiškai išlygina maždaug 8 % (5°) nelygumus, esančius savaiminio niveliavimo diapazone.

Jei matavimo prietaisą įjungus ar pakeitus jo padėtį, jis stovi pasviręs daugiau kaip 8 % stovi pasviręs, automatinio niveliavimo atlikti nebegalima. Tokiu atveju rotorius sustabdomas, lazeris mirksi, o niveliavimo indikatorius **3** nuolat dega raudonai. Pastatykite prietaisą iš naujo ir palaukite, kol susiniveliuos. Nepastačius prietaiso į naują padėtį, po 2 min automatiškai bus išjungiamas lazeris, o po 2 h – matavimo prietaisas.

Kai matavimo prietaisas susiniveliuoja, jis nuolat tikrina horizontalią arba vertikalią padėtį. Pakeitus padėtį, prietaisas automatiškai susiniveliuoja iš naujo. Kad prietaisas nematuotų klaidingai, vykstant niveliavimo operacijai, rotorius sustoja, lazeris mirksi, o niveliavimo indikatorius **3** mirksi žaliai.



#### Pranešimo apie sutrenkimą funkcija

Matavimo prietaisas turi pranešimo apie sutrenkimą funkciją, kuri, pakeitus matavimo prietaiso padėtį, prietaisą sukretūs ar vibruojant pagrindui, apsaugo nuo susiniveliavimo pagal pakitusį aukštį ir tuo pačiu – nuo klaidingų aukščio matavimų.

Norėdami pranešimo apie sutrenkimą funkciją **įjungti**, paspauskite pranešimo apie sutrenkimą mygtuką **2**. Pranešimo apie sutrenkimą indikatorius **1** nuolat dega žaliai, o po 30 s pranešimas apie sutrenkimą aktyvuojamas.

Jeį, pakitus matavimo prietaiso padėčiai, peržengiamos niveliavimo tikslumo diapazono ribos ar užregistruojamas stiprus sutrenkimas, įjungiamas pranešimas apie sutrenkimą. Sukimasis sustabdomas, lazeris mirksi, niveliavimo indikatorius **3** užgęsta, o pranešimo apie sutrenkimą indikatorius **1** dega raudonai. Esamasis veikimo režimas išsaugomas.

Įsijungus pranešimui apie sutrenkimą, paspauskite pranešimo apie sutrenkimą mygtuką **2**. Pranešimo apie sutrenkimą funkcija įjungiamą iš naujo, o matavimo prietaisas pradeda niveliavimą. Kai matavimo prietaisas susiniveliuoja (niveliavimo indikatorius **3** nuolat dega žaliai), jis pradeda veikti išsaugotu veikimo režimu. Tada atskaitos taške patikrinkite lazerio spindulio aukštį ir, jei reikia, aukštį pakoreguokite.

Jeį įsijungus pranešimo apie sutrenkimą funkcijai, paspaudus mygtuką **2**, prietaisas iš naujo neįjungiamas, po 2 min automatiškai išsijungia lazeris, o po 2 h – matavimo prietaisas.

Norėdami pranešimo apie sutrenkimą funkciją **išjungti**, pranešimo apie sutrenkimą mygtuką **2** paspauskite vieną kartą, o jei yra įsijungusi pranešimo apie sutrenkimą funkcija (pranešimo apie sutrenkimą indikatorius **1** mirksi raudonai) – du kartus. Pranešimo apie sutrenkimą funkciją išjungus, pranešimo apie sutrenkimą indikatorius **1** užgęsta.

### Rotacinio lazerinio nivelyro niveliavimo tikslumas

#### Įtaka niveliavimo tikslumui

Didžiausią įtaką niveliavimo tikslumui turi aplinkos temperatūra ir ypač tie jos pokyčiai, kurie atsiranda kylant nuo žemės į viršų: jie gali nukreipti lazerio spindulį.

Maždaug 20 m atstumu nuo prietaiso šis nuokrypis jau darosi reikšmingas, o 100 m atstume jis gali padidėti dar du-keturis kartus, lyginant su 20 m atstumu.

Kadangi arti žemės temperatūros sluoksniai ypač ryškūs, esant didesniai nei 20 m atstumui, reikėtų dirbti naudojant trikojį stovą. Prietaisą visada statykite darbo zonos centre.

#### Prietaiso tikslumo tikrinimas

Be išorinių faktorių nuokrypius gali sąlygoti ir prietaiso specifinės savybės (pvz., prietaisui nukritus ar jį stipriai sutrenkus). Todėl kiekvieną kartą prieš pradėdami dirbti patikrinkite matavimo prietaiso tikslumą.

Tam reikės laisvos 20 m ilgio matavimo zonos su tvirtu pagrindu, esančios tarp sienų A ir B. Pastačius prietaisą horizontalioje padėtyje, reikės atlikti 4 persidengiančius matavimus ašyse X ir Y (teigiamoje ir neigiamoje pusėje).

- Pastatykite prietaisą greta sienos A horizontalioje padėtyje ant trikojo stovo **26** (papildoma įranga) arba ant tvirto, lygaus pagrindo ir įjunkite.

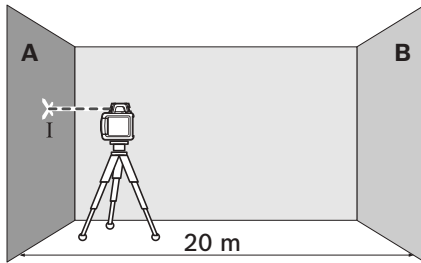

- Suniveliavę prietaisą, taškiniame režime nuropinkite lazerio spindulį į tašką greta esančioje sienoje A. Ant sienos tiksliai pažymėkite spindulio vidurio tašką I.

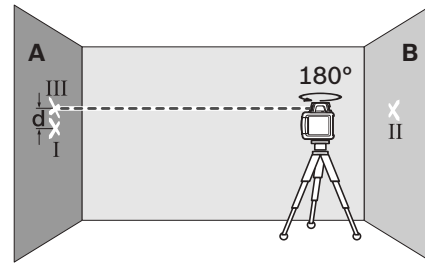

- Pasukite matavimo prietaisą 180°, nepakeisdami aukščio. Palaukite, kol jis susiniveliuos, ir ant sienos A pažymėkite lazerio spindulio taško vidurį (taškas III). Atkreipkite dėmesį, kad taškas III virš ar po tašku I būtų kaip galima statmeniau.
- Skirtumas **d** tarp abiejų pažymėtų taškų I ir III sienoje A ir parodys tikrąją prietaiso paklaidą matuotoje ašyje.

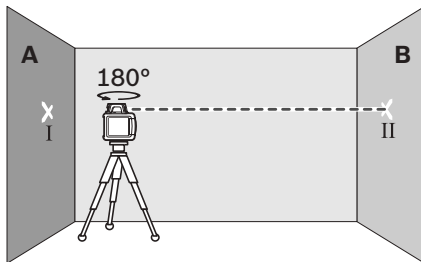

- Tada pasukite prietaisą 180° kampu, leiskite jam susiniveliuoti ir tiksliai pažymėkite spindulio vidurio tašką II priešais esančioje sienoje B.
- Po to, nesukiodami prietaiso, perkeltite jį prie sienos B, įjunkite ir leiskite jam susiniveliuoti.

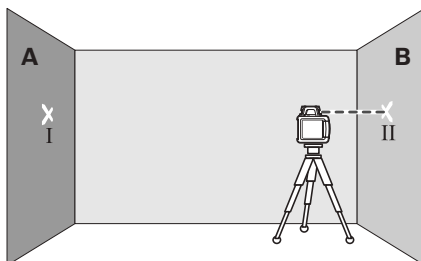

- Prietaiso aukštį sureguliuokite (panaudami stovą ar padėdami ką nors po prietaisu) taip, kad lazerio spindulio centras būtų tiksliai tame pat ant sienos B pažymėtame taške II.

Šią matavimo procedūrą pakartokite kitose trijose ašyse, kaskart pasukdami prietaisą 90° kampu.

Esant matavimo atstumui  $2 \times 20 \text{ m} = 40 \text{ m}$ , maksimalus leistinas nuokrypis yra:  $40 \text{ m} \times \pm 0,1 \text{ mm/m} = \pm 4 \text{ mm}$ .

Kiekvieno atskiro iš keturių matavimų skirtumas **d** tarp taškų I ir III turi būti ne didesnis kaip 4 mm.

Jei leistinų tolerancijų ribos bent viename iš keturių matavimų yra peržengiamos, prietaisą reikia pristatyti patikrinimui Bosch remonto tarnybos dirbtuvėse.

## Darbo patarimai

- ▶ **Darant atžymas reikia žymėti lazerio spindulio fokusuojamo taško centrą.** Spindulio skersmuo kinta priklausomai nuo atstumo.

### Akiniai lazeriui matyti (pap. įranga)

Šie akiniai išfiltruoja aplinkos šviesą, todėl akys geriau pastebi raudoną lazerio spindulį.

- ▶ **Nenaudokite lazerio matymo akinių kaip apsauginių akinių.** Specialūs lazerio matymo akiniai padeda geriau matyti lazerio spindulį, tačiau jokių būdu nėra skirti apsaugai nuo lazerio spindulių poveikio.
- ▶ **Nenaudokite lazerio matymo akinių vietoje apsauginių akinių nuo saulės ir nedėvėkite vairuodami.** Lazerio matymo akiniai tinkamai neapsaugo nuo ultravioletinių spindulių ir apsunkina spalvų matymą.

### Darbas su lazerio spindulio imtuvu (pap. įranga)

Esant nepalankioms šviesos sąlygoms (šviesiai aplinkai, tiesioginiams saulės spinduliams) ir jei reikia matuoti didesniu atstumu, kad geriau surastumėte lazerio spindulį, naudokite lazerio spindulio imtuvą **28**.

dirbdami su lazerio spindulio imtuvu pasirinkite rotacinį režimą ir didžiausią sukimosi greitį.

Norėdami dirbti su lazerio spindulio imtuvu, perskaitykite šią naudojimo instrukciją ir laikykitės joje pateiktų reikalavimų.

### Darbas su nuotolinio valdymo pulteliu (pap. įranga)

Spaudant valdymo mygtukus gali pasikeisti prietaiso padėtis, ir tuomet spindulys trumpam nustos sukstis. Šio efekto galima išvengti naudojant nuotolinio valdymo pultelį **25**.

Nuotolinio valdymo pultelio imtuvo lęšiai **7** yra trijose matavimo prietaiso pusėse, vienas iš jų – virš valdymo srities priekinėje pusėje.

### Naudojimas su trikoju stovu (pap. įranga)

Matavimo prietaisas yra su 5/8" jungtimi tvirtinti prie stovo, prietaisą naudojant horizontaliuoju režimu, ant stovo. Matavimo prietaiso jungtį, skirtą prietaisui prie stovo tvirtinti **18**, įstatykite ant stovo 5/8" sriegio ir tvirtai užveržkite stovo fiksuojamuoju varžtu.

Naudojant trikojų stovą **26** su milimetrine skale ant išstumiamos konsolės, aukščio pokyčius galima nustatyti tiesiogiai.

### Darbas su sieniniu laikikliu ir reguliavimo įtaisu (pap. įranga) (žiūr. pav. A)

Jūs galite taip pat montuoti matavimo prietaisą prie sienos laikiklio su reguliavimo įtaisu **30**. Tam tikslui įsukite sienos laikiklio **33** sraigta 5/8" į matavimo prietaiso stovo tvirtinimo jungtį **18**.

Montavimas prie sienos: montuoti prietaisą prie sienos rekomenduojama, pvz., atliekant darbus, kai neužtenka trikojo stovo ištraukiamos konsolės ilgio arba kai pagrindas, ant kurio statomas prietaisas, yra nestabilus, o taip pat, kai neturite trikojo stovo. Sieninį laikiklį **30** kartu su sumontuotu prietaisu pritvirtinkite galimai vertikaliau prie sienos.

Montavimui prie sienos Jūs galite tvirtai prisukti sienos laikiklį **30** pritvirtinimo varžtu **31** prie maksimaliai 8 mm pločio lentelės arba pakabinti jį ant dviejų kablių.

Montavimas ant trikojo stovo: sieninį laikiklį **30** galite taip pat prisukti prie trikojo stovo. Šis tvirtinimo būdas rekomenduojamas atliekant tokius darbus, kada spindulio sukimosi plokštuma turi būti nustatyta pagal atskaitos liniją.

Reguliavimo įtaiso pagalba Jūs galite sumontuotą matavimo prietaisą paslinkti 16 cm diapazonu vertikaliai (esant tvirtinimui prie sienos) arba horizontaliai (esant tvirtinimui prie stovo). Atpalaiduokite tam tikslui reguliavimo įtaiso varžtą **32**, pastūmėkite matavimo prietaisą į pageidaujamą poziciją ir vėl tvirtai prisukite varžtą **32**.

### Darbas su lubų matavimo lentele (žiūr. pav. A)

Lubų matavimo lentelę **35** galima naudoti, pvz., pakabinamųjų lubų aukščiui nesudėtingai išlyginti. Lubų matavimo lentelę magnetiniu laikikliu pritvirtinkite, pvz., prie sijos.

Atspindinti lubų matavimo lentelės pusė pagerina lazerio spindulio matumą, esant nepalankioms sąlygoms, o per permatomą dalį lazerio spindulį galima matyti ir iš užpakalinės pusės.

### Darbas su matavimo lentele (pap. įranga)

Naudojant matavimo lentelę **34**, lazerio spindulį galima perkelti ant grindų arba ant sienos ir pažymėti aukščio atžymas.

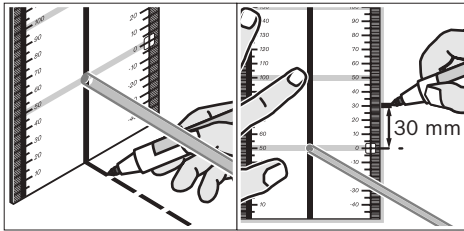

Naudojant kvadratinį nulinį laukelį ir skalę, galima išmatuoti nuokrypį nuo pageidaujamo aukščio ir pažymėti jį kitose vietose. Tuomet nereikia tiksliai sureguliuoti prietaiso norimame perkelti aukštyje.

Matavimo lentelė **34** yra padengta šviesą atspindinčia danga, kad pagerintų lazerio spindulio matomumą didesniame nuotolyje ar esant stipriai saulės šviesai. Ryškumo padidėjimo efektas yra pastebimas tik tai žiūrint nuo prietaiso pusės, todėl žvilgsnį į matavimo lentelę nukreipkite išilgai lazerio spindulio.

### Darbas su matuokle (pap. įranga) (žr. pav. H)

Lygumui patikrinti ar nuolydžiui nustatyti kartu su lazerio spindulio imtuvu patartina naudoti matuoklę **27**.

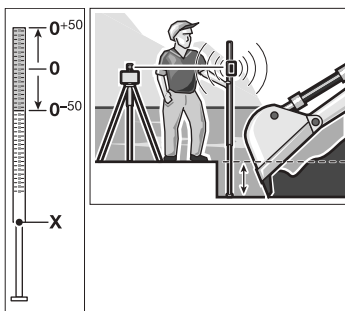

Lazerinio nivelyro matuoklės **27** viršuje yra patalpinta sąlyginė matmenų skalė ( $\pm 50$  cm), kurios nulinį aukštį Jūs galite iš anksto nustatyti išėjime. Tokiu būdu galima tiesiogiai nuskaityti nukrypimus nuo privalomų aukščių.

### Naudojimo pavyzdžiai

#### Aukščių perkėlimas ir patikrinimas (žiūr. pav. B)

Pastatykite nivelyrą horizontalioje padėtyje ant tvirto pagrindo arba pritvirtinkite prie trikojo stovo **26** (papildoma įranga).

Darbas su stovu: nukreipkite lazerio spindulį norimame aukštyje. Perkelti arba patikrinkite aukštį nusitaikymo vietoje.

Darbas be stovo: naudodamiesi matuokle **34** nustatykite aukščių skirtumą tarp lazerio spindulio ir aukščio atskaitos taške. Perkelti arba patikrinkite išmatuotą aukščių skirtumą nusitaikymo vietoje.

#### Statmeno vertikalaus lazerio spindulio išlyginimas lygiagrečiai ir stačiojo kampo nustatymas (žiūr. pav. C)

Jei reikia pažymėti statųjį kampą ar išlyginti pertvarines sienas, lotavimo spindulys **9** yra nukreipiamas lygiagrečiai, t.y. vienodu atstumu nuo atskaitos linijos (pvz., sienos, siūlės ir pan.).

Pastatykite prietaisą vertikaloje padėtyje ir taip jį nukreipkite, kad lazerio spindulys būtų nukreiptas beveik lygiagrečiai atskaitos linijai.

Kad nustatytumėte tikslią padėtį, išmatuokite atstumą tarp vertikalaus lazerio spindulio ir atskaitos linijos tiesiai prie matavimo prietaiso, naudodamiesi matavimo lentele **34**. Dar kartą išmatuokite atstumą tarp vertikalaus lazerio spindulio ir atskaitos linijos kaip galima didesniu atstumu nuo matavimo prietaiso. Vertikalų lazerio spindulį nukreipkite taip, kad nuo jo iki atskaitos linijos būtų toks pat atstumas, kaip ir matuojant tiesiai prie matavimo prietaiso.

Statųjį kampą vertikalaus lazerio spindulio atžvilgiu **9** parodys kintamas lazerio spindulys **6**.

#### Vertikalės ir vertikalos plokštumos parodymas (žiūr. pav. D)

Kad būtų parodyta vertikale ar vertikali plokštuma, pastatykite matavimo prietaisą vertikaloje padėtyje. Jei vertikali plokštuma turi eiti stačiu kampu atskaitos linijos atžvilgiu (pvz., sienos), tai nukreipkite vertikalų lazerio spindulį **9** pagal šią atskaitos liniją.

Vertikalę rodo kintamas lazerio spindulys **6**.

## 392 | Lietuviškai

**Darbas be lazerio spindulio imtuvo (žiūr. pav. E)**

Esant palankioms šviesos sąlygoms (tamsiai aplinkai) ir jei reikia matuoti nedideliu atstumu, galite dirbti be lazerio spindulio imtuvo. Kad geriau matytumėte lazerio spindulį, pasirinkite arba linijinį režimą, arba taškinį režimą ir pasukite ranka rotacinę galvutę **10** į nusitaikymo vietą.

**Darbas su lazerio spindulio imtuvu (žiūr. pav. F)**

Esant nepalankioms šviesos sąlygoms (šviesi aplinka, tiesioginiai saulės spinduliai) ir jei reikia matuoti didesniu atstumu, kad geriau surastumėte lazerio spindulį, naudokite lazerio spindulio imtuvą. Dirbdami su lazerio spindulio imtuvu pasirinkite rotacinį režimą ir didžiausią sukimosi greitį.

**Matavimas dideliu atstumu (žr. pav. G)**

Matuojant dideliu atstumu lazerio spinduliui surasti reikia naudoti lazerio spindulio imtuvą. Kad sumažintumėte trikdžių įtaką, matavimo prietaisą visada pastatykite darbinio paviršiaus viduryje ir pritvirtinkite ant stovo.

**Darbas lauke (žr. pav. H)**

Dirbant lauke visada reikia naudoti lazerio spindulio imtuvą.

Kai pagrindas nėra stabilus, matavimo prietaisą pritvirtinkite ant stovo **26**. Įjunkite pranešimo apie sutrenkimą funkciją, kad sujudėjus pagrindui ar sukrėtus matavimo prietaisą išvengtumėte klaidingų matavimų.

**Indikatoriaus rodmenų apžvalga**

	Lazerio spindulys	Lazerio spindulys sukasi*	Žalias Raudonas	Žalias Raudonas	
Matavimo prietaiso įjungimas (1 s automatinis testas)			●		● ●
Susinivėliavimas	2x/s	○	2x/s		
Matavimo prietaisas sunivėliuotas/paruoštas darbui	●	●	●		
Peržengtos savaiminio išsilyginimo diapazono ribos	2x/s	○	●		
Pranešimo apie sutrenkimą funkcija aktyvuota				●	
Pranešimo apie sutrenkimą funkcija įjungta	2x/s	○			2x/s
Baterijos įtampa ≤2 h veikimui					2x/s
Išsikrovusi baterija	○	○			●

\* linijiniame ir rotaciniame režime  
 2x/s Mirksėjimo dažnis (du kart per sekundę)  
 ● Nuolatos veikia  
 ○ Funkcija neveikia



## Priežiūra ir servisas

### Priežiūra ir valymas

Pasirūpinkite, kad rotacinis lazerinis nivelyras ir kroviklis visada būtų švarūs.

Nemerkite rotacinio lazerinio nivelyro ir kroviklio į vandenį arba kitus skysčius.

Visus nešvarumus nuvalykite drėgnu minkštu skudurėliu. Negalima naudoti jokių aštrių plovimo priemonių ir tirpiklių.

Rotacinį lazerinį nivelyrą, o ypač lazerio spindulio išėjimo angos paviršius, reguliariai valykite ir stebėkite, kad ant jo neliktų pūkelių.

Jeigu, nepaisant kruopščios gamybos ir patikrinimo, rotacinis lazerinis nivelyras arba kroviklis sugestų, jų remontas turi būti atliekamas įgaliotose Bosch elektrinių įrankių remonto dirbtuvėse. Nemėginkite atidaryti rotacinio lazerinio nivelyro ir kroviklio patys.

leškant informacijos ir užsakant atsargines dalis prašome būtinai nurodyti dešimtženklį gaminio numerį, esantį rotacinio lazerinio nivelyro arba kroviklio firminėje lentelėje.

### Klientų aptarnavimo skyrius ir klientų konsultavimo tarnyba

Klientų aptarnavimo skyriuje gausite atsakymus į klausimus, susijusius su jūsų gaminio remontu, technine priežiūra bei atsarginėmis dalimis.

Detalius brėžinius ir informaciją apie atsargines dalis rasite čia:

**[www.bosch-pt.com](http://www.bosch-pt.com)**

Bosch klientų konsultavimo tarnybos specialistai mielai jums patars gaminių ir papildomos įrangos pirkimo, naudojimo bei nustatymo klausimais.

### Lietuva

Bosch įrankių servisas

Informacijos tarnyba: +370 (037) 713350

Įrankių remontas: +370 (037) 713352

Faksas: +370 (037) 713354

El. paštas: [service-pt@lv.bosch.com](mailto:service-pt@lv.bosch.com)

### Šalinimas

Rotacinis lazerinis nivelyras, kroviklis, papildomi reikmenys ir įpakavimai turi būti šalinami nekenksmingu aplinkai būdu.

Rotacinio lazerinio nivelyro, kroviklio ir akumuliatorių bei baterijų nemeskite į buitinių atliekų konteinerius!

#### Tik ES šalims:



Pagal Europos direktyvą 2002/96/EB, naudoti nebetinkami matavimo įrankiai bei krovikliai ir, pagal Europos direktyvą 2006/66/EB, pažeisti, išiekvoti akumuliatoriai bei baterijos turi būti surenkami atskirai ir perdirbami aplinkai nekenksmingu būdu.

#### Akumuliatoriai ir baterijos

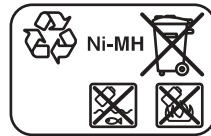

**Ni-MH:** nikelio-metalo hidridas

Galimi pakeitimai.

## 安全上のご注意

### ローテーションレーザー



メジャーリングツールを安全にご使用いただくために、注意事項をすべてよくお読みになり、記載内容に従ってください。メジャーリングツールに貼示された警告ラベルは常に読みやすい状態にしておいてください。この取扱説明書は大切に保管してください。

- ▶ **ご注意** - ここに記載された操作・調整機器以外の機器を使用したり、指定以外の方法でお取り扱いになったりすると、危険な電磁波を放出する恐れがあります。
- ▶ レーザーメガネを保護メガネとして使用しないでください。レーザーメガネはレーザー光の視認を助けるものであり、レーザー光から目を保護するものではありません。
- ▶ レーザーメガネをサングラスとして使用したり、道路交通上で着用したりしないでください。レーザーメガネでは紫外線からの完全な保護はおこなえません。また、レーザーメガネは色の認識力を低下させます。
- ▶ 修理は、必ず認定サービスセンターにお申し付けください。また、必ずボッシュ純正部品を使用してください。これによりメジャーリングツールの安全性維持が確実におこなわれます。
- ▶ 爆発の危険性のある環境（可燃性液体、ガスおよび粉塵のある場所）ではメジャーリングツールを使用しないでください。メジャーリングツールから火花が発生し、粉塵や蒸気に引火する恐れがあります。
- ▶ バッテリーパックを分解しないでください。ショートをおこす危険があります。



熱（長時間にわたる直射日光の照射等）、火、水、湿気からバッテリーパックを保護してください。爆発の危険があります。

- ▶ 不要となったバッテリーパックがクリップ・硬貨・鍵・クギ・ネジなどと接触するとショートが生じる可能性があります。このため、これらの金属物から離れた場所に保管してください。バッテリーが接触するとショートが生じ、火傷や火災の原因となることがあります。
- ▶ 不適切な使用方法をとると、バッテリーから液体が漏れ出ることがあります。これらの液体に触れないでください。液体に接触した場合には、水で洗ってください。液体が目に入ったら水で洗うとともに医師の治療を受けてください。バッテリーから漏れ出た液体は肌に刺激を与えたり火傷の原因となったりすることがあります。
- ▶ 本バッテリーパックの充電には本取扱説明書に記載された充電器のみを使用してください。特定のバッテリーの充電を目的に製造された充電器で他のバッテリーを充電すると、火災の原因となることがあります。
- ▶ メジャーリングツールの貼示銘板上に記載された電圧の純正ボッシュ・バッテリーパックのみをご使用ください。模造品、改造バッテリーパックまたは他社製品をご使用になると、バッテリーパックの爆発により負傷や物的破損が発生する恐れがあります。

### GRL 250 HV

- ▶ メジャーリングツールには英語の警告ラベルが貼られています（イラストページ上では 20 で表示されています）。



- ▶ 初めてご使用になる前に、ご使用国の言語で記載されたラベル（同梱）を英語の警告ラベル上に貼ってください。

- ▶ レーザー光を人や動物に向けないでください。レーザー光を覗かないでください。このメジャーリングツールはレーザークラス 2 (IEC 60825-1 準拠) のレーザー光を発光します。レーザー光が他者の目に入ると視力に影響を及ぼす場合があります。
- ▶ 目の届かない場所でお子様にもレーザーメジャーリングツールを使用させないでください。レーザー光が他者の目に入ると視力に影響を及ぼす場合があります。

### GRL 300 HV/GRL 300 HVG

- ▶ メジャーリングツールには英語による 2 種類の警告ラベルが貼られています (イラストページ上では 20 および 21 で表示されています)。

#### GRL 300 HV:



#### GRL 300 HVG:



### GRL 300 HV/GRL 300 HVG:



- ▶ 初めてご使用になる前に、ご使用国の言語で記載された適切なラベルを英語の警告ラベル上に貼ってください。これらのラベルはメジャーリングツールに同梱されています。

- ▶ レーザー光を人や動物に向けないでください。レーザー光を覗かないでください。このメジャーリングツールはレーザークラス 3R (IEC 60825-1 準拠) のレーザー光を発光します。レーザー光を直接覗き込むと、-たとえ距離が離れている場合にも-目を傷める原因となることがあります。
- ▶ 窓ガラスや鏡などのなめらかな表面にレーザー光を反射させないでください。反射レーザー光が目には害をおよぼすこともあります。
- ▶ レーザー機器に関する知識のある方のみがメジャーリングツールを使用するようにしてください。EN 60825-1 では、レーザーが目や皮膚におよぼす生物学的影響および危険防止に配慮したレーザー保護対策についての知識を主に要求しています。
- ▶ レーザー光が目に入らないように、メジャーリングツールを設置してください。これにより目の損傷を回避できます。
- ▶ メジャーリングツールを使用する場合は、常に現地の事故防止規則、道路安全規則に従って、危険な状況を作らないようにしてください。
- ▶ メジャーリングツールは、誤って使用されないように、子供など製品知識を持たない者の手に触れることのないように保管してください。
- ▶ レーザークラス 3R のメジャーリングツールをご使用になる場合には、各国で定められた規制にもご注意ください。これらの規制を守らなかった場合、負傷事故が発生する恐れがあります。
- ▶ メジャーリングツールを使用する場合は、必ず十分な測定スペースを確保してください。製品知識を持たない者を近づけないようにすることで無関係者に対する危険を防ぐことができます。

## バッテリー充電器



**安全上の注意と指示をすべてよくお読みください。**安全上の注意と指示事項を厳守しないと、感電、火災、重傷等の事故発生の恐れがあります。



**充電器は、雨中およびぬれた場所で保管・使用しないでください。**充電器内に水分が浸入し、感電の危険性を高めます。

- ▶ **他のバッテリーの充電に本充電器を使用しないでください。**本充電器はローテーションレーザー用ポッシュ・バッテリーパックの充電にのみ適しています。他のバッテリーを充電すると火災や爆発の危険があります！
- ▶ **充電器をきれいに保ってください。**充電器が汚れていると感電を生じる恐れがあります。
- ▶ **充電器やコードおよびコンセントが破損していないかを必ず確認してからご使用ください。**充電器に破損がみられる場合には、使用をお避けください。充電器をご自分で分解しないでください。修理は必ず認定サービスセンターにお申し付けください。また、必ずポッシュ純正部品を使用してください。充電器やコード、コンセントの破損は感電の危険を増加させます。
- ▶ **可燃性の床（紙、布など）や可燃性環境下で本充電器を使用しないでください。**充電器は充電中に熱を発生するため、火災を生ずる恐れがあります。
- ▶ **不適切な使用方法をとると、バッテリーから液体が漏れ出ることがあります。**これらの液体に触れないでください。液体に接触した場合には、水で洗ってください。液体が目に入ったら水で洗うとともに医師の治療を受けてください。バッテリーから漏れ出た液体は肌に刺激を与えたり火傷の原因となったりすることがあります。
- ▶ **お子様が充電器で遊ばないよう、監視してください。**
- ▶ **お子様や精神障害または身体障害をお持ちの人物が本充電器をご使用になる際には、必ず監視下でおこなうか、使用方法についての指導を適切におこなってください。**使用方法についての指導を適切におこなうことで、誤使用や怪我の発生を回避することができます。

## 機能説明

ローテーションレーザーおよび充電器のイラストが表示された折り返しページを開いたままにし、本取扱説明書をお読みください。

### 用途

#### ローテーションレーザー

本メジャーリングツールは正確な水平出し、垂直度、建築線、垂点の測量および確認に適しています。

このメジャーリングツールは、屋内および屋外での使用に適しています。

## 仕様

ローテーションレーザー	GRL 250 HV Professional	GRL 300 HV Professional	GRL 300 HVG Professional
製品番号	3 601 K61 60.	3 601 K61 50.	3 601 K61 70.
測定範囲 (半径) <sup>1)</sup>			
- レーザー受光器なし 約	30 m	30 m	50 m
- レーザー受光器あり 約	125 m	150 m	150 m
水平精度 <sup>1) 2)</sup>	±0.1 mm/m	±0.1 mm/m	±0.1 mm/m
セルフレベルリング調整可能範囲 代表値	±8 % (±5°)	±8 % (±5°)	±8 % (±5°)
レベル調整時間 代表値	15 秒	15 秒	15 秒
ローター回転速度	150/300/600 rpm	150/300/600 rpm	150/300/600 rpm
ラインモード時の開口角	10/25/50°	10/25/50°	10/25/50°
使用温度範囲	-10 ... +50 °C	-10 ... +50 °C	0 ... +40 °C
保管温度範囲	-20 ... +70 °C	-20 ... +70 °C	-20 ... +70 °C
最大相対湿度	90 %	90 %	90 %
レーザークラス	2	3R	3R
レーザーの種類	635 nm, <1 mW	635 nm, <5 mW	532 nm, <5 mW
Ø 発光口におけるレーザー光 約 <sup>1)</sup>	5 mm	5 mm	5 mm
三脚取付部 (水平用)	5/8"-11	5/8"-11	5/8"-11
バッテリー (NiMH)	2 x 1.2 V HR20 (D) (9 Ah)	2 x 1.2 V HR20 (D) (9 Ah)	2 x 1.2 V HR20 (D) (9 Ah)
乾電池 (アルカリマンガン乾電池)	2 x 1.5 V LR20 (D)	2 x 1.5 V LR20 (D)	2 x 1.5 V LR20 (D)
連続使用時間 約			
- バッテリー (NiMH)	40 時間	30 時間	20 時間
- 乾電池 (アルカリマンガン乾電池)	60 時間	50 時間	30 時間
重量 (EPTA-Procedure 01/2003 準拠)	1.8 kg	1.8 kg	1.8 kg
寸法	190 x 180 x 170 mm	190 x 180 x 170 mm	190 x 180 x 170 mm
保護クラス	IP 54 (防滴型)	IP 54 (防滴型)	IP 54 (防滴型)

1) 20 °C

2) 軸に沿って

各メジャーリングツールで商品名が異なることがありますので、お手持ちのメジャーリングツールの製品番号にご注意ください。

お客様のメジャーリングツールのシリアルナンバー **19** は銘板上に記載されています。

## 398 | 日本語

充電器		
製品番号		2 610 A13 782
定格電圧	V~	100-240
周波数	Hz	50/60
バッテリー充電電圧	V=	7.5
充電電流	A	1.0
許容充電温度範囲	°C	0-45
充電時間	時間	14
バッテリーセル数		2
定格電圧 (バッテリー)	V=	2 x 1.2
重量 (EPTA-Procedure 01/2003 準拠)	kg	0.2
絶縁等級		□/II

## 構成図の内容

以下の番号はイラストページのローテーションレーザーおよび充電器の構成図に一致しています。

- |                               |  |
|-------------------------------|--|
| 1 ショック警告表示                    | 20 レーザー警告ラベル                                 |
| 2 ショック警告スイッチ                  | 21 警告ラベル レーザー発光口<br>(GRL 300 HV/GRL 300 HVG) |
| 3 オートレベリング表示                  | 22 充電器*                                      |
| 4 ローテーションレーザーの電源スイッチ          | 23 充電器の電源プラグ*                                |
| 5 ローテーションモードおよびレーザー回転速度選択用ボタン | 24 充電プラグ*                                    |
| 6 可変レーザー光                     | 25 ポケットリモコン*                                 |
| 7 リモコン用受信レンズ                  | 26 三脚*                                       |
| 8 レーザー発光口                     | 27 アルミ標尺*                                    |
| 9 垂直レーザー光                     | 28 レーザー受光器*                                  |
| 10 ローテーションヘッド                 | 29 レーザーメガネ*                                  |
| 11 ラインモードおよびライン長さ選択用ボタン       | 30 レーザー取付治具 / 調整治具*                          |
| 12 充電容量表示                     | 31 レーザー取付治具用固定ネジ*                            |
| 13 バッテリーパック*                  | 32 調整治具のネジ*                                  |
| 14 電池収納部                      | 33 レーザー取付治具の 5/8" ネジ*                        |
| 15 電池収納部のロック                  | 34 メジャーリングプレート*                              |
| 16 バッテリーパックのロック*              | 35 レーザーターゲット*                                |
| 17 充電プラグ用差込口*                 | 36 キャリングケース                                  |
| 18 三脚取付部 5/8"                 |  |
| 19 シリアルナンバー                   |  |

\*イラストもしくは記述されたアクセサリーの全てが標準付属品に入っているとは限りません。

## 取り付け

### ローテーションレーザーの電源

#### バッテリー／乾電池を使用する場合

メジャーリングツールをご使用になる際には、アルカリマンガン乾電池またはバッテリーのご使用をお奨めします。

電池収納部 **14** を開くには、ロック **15** を  の位置にあわせて、電池収納部を引き抜いてください。

乾電池を装着する際には電池収納部に記載された図に従い、電池の向きに注意してください。

電池交換の際には、常に新しい電池をセットで同時に交換してください。この際、メーカーおよび容量の異なる電池を同時に使用しないでください。

電池収納部 **14** を閉じるには、ロック **15** を  の位置にあわせませす。

乾電池の向きを誤って装着した場合、メジャーリングツールのスイッチは入りません。電池の向きに注意して装着してください。

- ▶ **長期間にわたってメジャーリングツールをご使用にならない場合には、ツールから電池を取り出しておいてください。**長期間にわたって放置されると、電池の腐食および自然放電につながる可能性があります。

#### バッテリーパックを使用する場合

初めてのご使用前には、バッテリーパック **13** の充電をおこなってください。バッテリーパックの充電時には必ず指定の充電器 **22** を使用してください。

- ▶ **電源電圧にご注意ください！** 充電装置の銘板に表示されている電圧の電源を使用してください。

ご使用になる場所の電源網に適した電源プラグ **23** を充電器 **22** にカチッとまるように差し込んでください。

充電器の充電プラグ **24** をバッテリーパックの差込口 **17** に差し込んでください。充電器を電源網に接続してください。空のバッテリーの充電には約 14 時間を要します。充電器およびバッテリーパックは耐過充電仕様となっています。

新品または長期間使用しなかったバッテリーパックの能力をフルに引き出すためには、5 回程度、充電と放電を繰り返してください。

バッテリーの容量が低下しますので、ご使用のたびにバッテリーパック **13** を充電しないでください。充電状態表示ランプ **12** が点滅または継続点灯している場合にのみバッテリーパックの充電をおこなってください。

1 回の充電で使用できる作業時間が明らかに短くなった時が、バッテリーパックの交換の目安です。

充電器 **22** が電源に接続されていれば、バッテリーパックの容量が空の状態でもメジャーリングツールを使用することができます。メジャーリングツールの電源を切ってからバッテリーパックを約 10 分間充電し、充電器を接続した状態でメジャーリングツールの電源を入れてください。

バッテリーパック **13** を交換するには、ロック **16** を  の位置にあわせ、バッテリーパック **13** を引き抜きます。

新品のバッテリーパックを挿入し、ロック **16** を  の位置にあわせませす。

- ▶ **長期間にわたってメジャーリングツールをご使用にならない場合には、ツールからバッテリーパックを取り出しておいてください。**長期間にわたって放置されると、バッテリーの腐食または自然放電につながる可能性があります。

#### 充電容量表示

使用中、充電容量表示 **12** が赤色に点滅してから約 2 時間は使用を継続することができます。

充電容量表示 **12** が継続的に赤色に点滅すると、測定は不可能となります。1 分経過すると、メジャーリングツールのスイッチは自動的に切れます。

## 操作

### ローテーションレーザーのご使用にあたって

- ▶ **メジャーリングツールを水分や直射日光から保護してください。**
- ▶ **極度に温度の高いまたは低い環境下、または極度に温度変化のある場所でメジャーリングツールを使用しないでください。**車の中などに長時間放置しないでください。周囲温度が急激に変化した場合、メジャーリングツールを周囲温度に順応させてからスイッチを入れてください。極度に高いまたは低い温度、または極度な温度変化はメジャーリングの精度を低下させることがあります。
- ▶ **メジャーリングツールに強度な衝撃を与えたり、落下させたりしないでください。**メジャーリングツールが外部からの強度な衝撃等を受けた場合には、作業を継続する前に必ず精度チェックをおこなってください（『ローテーションレーザーのレベルリング精度』、402 ページ参照）。

### メジャーリングツールの設置



水平設置



垂直設置

メジャーリングツールを安定した場所に水平または垂直に設置するか、三脚 **26** またはレーザー取付治具 **30**（調整治具付き）に取付けてください。

レベルリング精度が非常に高いことから、メジャーリングツールは本体の揺れや設置状態の変更に敏感に反応します。このため、メジャーリングツールは必ず安定した位置に設置し、レベルリングにより作業が中断されないようにしてください。

### スイッチ on/off

- ▶ **レーザー光を人や動物に（特に目の高さ）向けないでください。**（たとえ距離が離れている場合にも）レーザー光内を覗かないでください。メジャーリングツールの電源を入れると直ちに垂直レーザー光 **9** と可変レーザー光 **6** が発光されます。

メジャーリングツールの電源を **入れる** には、電源スイッチ **4** を押してください。表示ランプ **1**、**3** および **12** が短時間点灯します。その後すぐにオートレベルリングが開始されます。レベルリング中はレベル調整表示 **3** が緑色に点滅し、レーザー光がポイントモードで点滅します。

セルフレベルリングが完了すると、レベル調整表示 **3** が緑色に継続点灯し、レーザー光が継続点灯します。レベルリングの終了後、メジャーリングツールは自動的にローテーションモードで起動します。

測定モードスイッチ **5** および **11** により、セルフレベルリング中に測定モードを選択することができるようになります（『ローテーションレーザーの測定モード』、401 ページ参照）。この場合、セルフレベルリング終了後、メジャーリングは選択された測定モードで起動します。

メジャーリングツールのスイッチを **切る** には、再度オン/オフスイッチ **4** を押してください。

- ▶ **メジャーリングツールのスイッチを入れたまま目の届かない場所に放置しないでください。**ご使用後はメジャーリングツールのスイッチを切ってください。レーザー光が他者の目に入ると視力に影響を及ぼす場合があります。

セルフレベルリングを2時間以上おこなわなかった場合、またはショック警告機能が2時間以上作動したままになっている場合、電池の保護のためメジャーリングツールのスイッチは自動的に切れます（『ローテーションレーザーのセルフレベルリング機能』、401 ページ参照）。メジャーリングツールを新たに設置し、スイッチを再投入してください。



## ローテーションレーザーの測定モード

### 概要

3種類のどの測定モードでもメジャーリングツールの水平・垂直設置が可能です。



### ローテーションモード

ローテーションモードをご使用の際には、レーザー受光器の併用をおすすめします。様々なローター回転速度を選択することができます。



### ラインモード

この測定モードでは、可変レーザー光が一定の開口角内で移動します。これにより、ローテーションモードに比べてレーザー光の視認性が高まります。このメジャーリングツールでは様々な開口角を選択することができます。



### ポイントモード

この測定モードでは可変レーザー光の視認性が最良となります。高さの簡単なマーキングや建築線の確認等にこの測定モードを使用します。

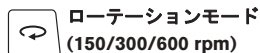

### ローテーションモード (150/300/600 rpm)

スイッチ投入時、メジャーリングツールは自動的にポイントモード（ローター回転速度中）で起動します。

ローテーションモード用ボタン5を押すとラインモードとローテーションモード間の切り替えがおこなえます。この際、ローテーションモードは中速度のレーザー回転速度で作動します。

レーザー回転速度を変更する際には、希望するレーザー回転速度に到達するまでローテーションモード用ボタン5を押し続けてください。

レーザー受光器を使用する場合には、最も速いローター回転速度で作業をおこなってください。レーザー受光器を使用せずに作業をおこなう場合には、ローター回転速度を低下させるかレーザーメガネ29（アクセサリ）を使用すると、レーザー光が見やすくなります。



### ラインモード、ポイントモード (10°/25°/50°, 0°)

ラインモードまたはポイントモードへ切り替えるには、ラインモード用ボタン11を押してください。ラインモードに切り替わった場合、メジャーリングツールは最小開口角で起動します。

開口角を変更するには、ラインモード用ボタン11を押してください。開口角は2段階で拡大されます。この際、同時にローター回転速度が徐々に速くなります。ラインモード用ボタン11を3回押すと、メジャーリングツールは短時間振動した後でポイントモードへと切り替わります。さらにもう一度ボタン11を押すと、再びラインモードに戻ります（開口角最小）。

**備考：**レーザー光は、慣性の影響でレーザーラインの終点からやや外側にずれることがあります。

レーザーラインまたはレーザードットの位置をローテーションレベル上で調整する場合には、手でまたはポケットリモコン25を使用してローテーションヘッド10を任意の位置へ回してください。

### 垂直設置中でのローテーションレベルの回転

メジャーリングツールを垂直に設置している場合、ポケットリモコン25を使用してレーザーdot、レーザーラインまたはローテーションレベルを垂直軸に沿って回転させることができます。この場合、ポケットリモコンの取扱説明書にも従ってください。

## ローテーションレーザーのセルフレベル機能

### 概要

電源を入れるとメジャーリングツールが自動的に設置状態（水平および垂直）を検知します。ツールの設置方法を水平状態から垂直状態へ、またはその反対へ変更する場合、メジャーリングツールのスイッチを一度切り、正しく設置した後でスイッチを再投入してください。

メジャーリングツールのスイッチを入れた時点で、水平・垂直のどちらの状態にあるかが自動的に検知され、設置場所に起伏がみられる場合にも約8%のセルフレベル調整可能範囲内（5°）の起伏を自動補正します。

スイッチの投入時もしくは設置状態を変更した後でメジャーリングツールの設置場所に 8 % 以上の傾斜があると、セルフレベリングはおこなえません。この場合、ローターは停止し、レーザー光が点滅するとともにレベル調整表示 3 が赤色に継続点灯します。この場合、メジャーリングツールを再度設置し、レベリングの開始を待ってください。メジャーリングを再度設置し直さなかった場合、レーザー光のスイッチが 2 分後に切れ、メジャーリングツールのスイッチが 2 時間後に切れます。

メジャーリングツールのセルフレベリングが完了すると、ツール内で水平および垂直状態が常時チェックされます。位置を変更した場合、自動的にレベリング調整がおこなわれます。誤測定を回避するため、レベリング中はローターが停止し、レーザー光が点滅するとともにレベル調整表示 3 が緑色に点滅します。



#### ショック警告機能

メジャーリングツールにはショック警告機能が装備されています。これによりメジャーリングツールの位置変更や揺れ、または床面の振動などが原因で本体の高さが変化した場合にセルフレベリングをおこない、誤測定を回避します。

ショック警告機能を **起動する** には、ショック警告機能スイッチ 2 を押してください。ショック警告表示 1 が緑色に継続点灯し、30 秒後にショック警告機能が起動します。

メジャーリングツールの位置が変更されてレベリング制度領域外となった場合、または強度な揺れを検知した場合にショック警告機能が作動します。ローター回転が停止し、レーザー光が点滅するとともにレベル調整表示 3 が消え、ショック警告表示 1 が赤色に点滅します。最新の測定値が保存されます。

ショック警告機能が作動した場合、ショック警告スイッチ 2 を押してください。ショック警告機能が再始動し、メジャーリングツールがレベリングを開始します。セルフレベリングが完了すると（レベル調整表示 3 が緑色に継続点灯）、メジャーリングツールは保存中の運転モードで始動します。レーザー光の高さを参照点でチェックし、必要に応じて高さを修正してください。

ショック警告機能が作動した際にスイッチ 2 を押してメジャーリングツールを再始動させなかった場合、2 分後にレーザー光のスイッチが切れ、2 時間後にはメジャーリングツールのスイッチが自動的に切れます。

ショック警告機能を **解除する** には、ショック警告機能スイッチ 2 を 1 回押すか、ショック警告機能が作動した際に（ショック警告表示 1 が赤色に点滅）このスイッチを 2 回押してください。ショック警告機能が解除されると、ショック警告表示 1 が消えます。

### ローテーションレーザーのレベリング精度

#### 精度の影響

周囲の温度環境は測定精度に大きく影響を与えます。特に、床面に近い部分における温度が外気温度と異なると、レーザー光が適切に作用しなくなることがあります。

測定距離が約 20 m を超えると誤差が生じはじめ、この誤差は対象距離が 100 m となると 20 m の場合の 2~4 倍にも拡大されます。

周囲温度と異なる温度層は床面付近で最も厚くなっていることから、測定距離が 20 m を超える場合には必ず三脚を使用してください。さらに、できるだけメジャーリングツールを作業面の中央に設置してください。

#### メジャーリングツールの精度チェック

外部からの影響の他に、ツール特有の影響（落下または強度の衝撃など）により誤差が生じることもあります。このため、作業をおこなう前には必ずメジャーリングツールの精度チェックをおこなってください。

精度チェックをおこなうには、壁面（A および B）にはさまれた干渉物のない測定距離（20 m）と安定した設置面が必要となります。ここでは、メジャーリングツールを水平に設置し、X および Y の両軸を使用した測定距離の加算測定をおこないます。これは X・Y の各軸の正・負方向に対して測定をおこなう方法で、精度チェックには 4 パターンの測定作業を要します。

- メジャーリングツールを壁面 A の近くに設置し、三脚 26（アクセサリ）上に取付けるか、安定した平坦な床面に設置してください。メジャーリングツールのスイッチを入れてください。

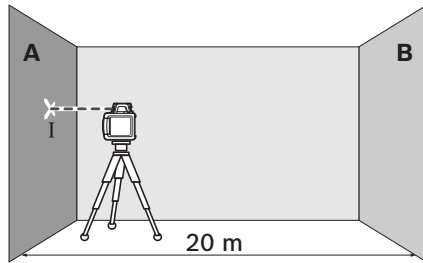

- レベリング完了後、ポイントモード上でレーザードットを壁面 A 付近にあてます。壁面のレーザードット中心をマーキングします (点 I)。

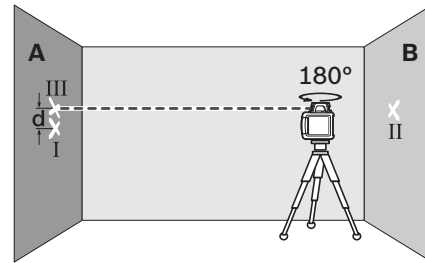

- メジャーリングツールの高さを変えずに 180° 回転させてください。セルフレベリングをおこなった後で壁面 A のレーザードット中心をマーキングします (点 III)。点 III と点 I ができるだけ垂直線上に並ぶようにしてください (上下はどちらでも構いません)。
- 壁面 A にマーキングされた二点 (点 I および III) の位置の誤差  $d$  が測定軸から生じたメジャーリングツールの実際の誤差となります。

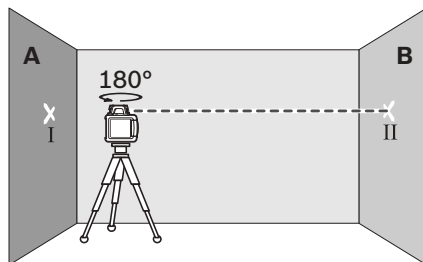

- メジャーリングツールを 180° 回転させ、セルフレベリングをおこなった後で反対側の壁面 B のレーザードット中心をマーキングします (点 II)。
- メジャーリングツールを回さずに壁 B 付近にあって、スイッチを入れてからセルフレベリングをおこなってください。

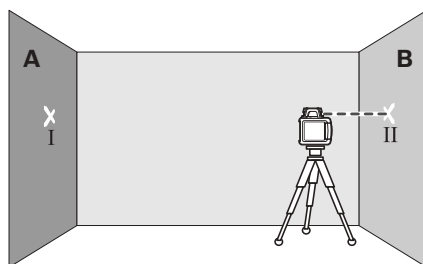

- 点 II でマーキングした壁面 B の点にレーザードット中心がくるように、三脚の高さを変更するかツール下部に何か置いてメジャーリングツールの高さを調整します。

他の 3 つの軸に対しても、この手順に従って測定をおこなってください。この際、それぞれの測定動作の前にメジャーリングツールを 90° ずつ回転させてください。

測定距離  $2 \times 20 \text{ m} = 40 \text{ m}$  の場合の最大許容誤差は、 $40 \text{ m} \times \pm 0.1 \text{ mm/m} = \pm 4 \text{ mm}$  です。

点 I および III の間の誤差  $d$  は、4 パターンの測定作業ごとに最高 4 mm まで許容されます。

これら 4 パターンの測定作業で測定した場合の誤差が 1 回でも許容誤差を超える場合には、メジャーリングツールをボッシュ・カスタマーサービスへチェックをご依頼ください。

### 操作上の留意点

- ▶ **必ずレーザードット中心をマーキングしてください。**レーザードットの大きさは測定距離に応じて変化します。

#### レーザーメガネ (アクセサリ)

レーザーメガネには偏光フィルターが装備されています。これにより、レーザー光のもつ赤い光に対する視認性が高まります。

- ▶ **レーザーメガネを保護メガネとして使用しないでください。**レーザーメガネはレーザー光の視認を助けるものであり、レーザー光から目を保護するものではありません。
- ▶ **レーザーメガネをサングラスとして使用したり、道路交通上で着用したりしないでください。**レーザーメガネでは紫外線からの完全な保護はおこなえません。また、レーザーメガネは色の認識力を低下させます。

#### レーザー受光器を使用しての作業 (アクセサリ)

(周囲が明るい、または直射日光があたるなどの理由で) レーザー光が見えにくい環境で遠距離を測定する場合には、レーザー受光器 **28** を使用するとレーザー光が見やすくなります。

レーザー受光器を使用する際には、ローテーションモードを選択し、ローター回転速度を最高にしてください。

レーザー受光器を使用する場合には、取扱説明書をお読みになり、記載内容に従ってください。

#### ポケットリモコンを使用しての作業 (アクセサリ)

測定モードスイッチを押すとメジャーリングツールの回転が一時停止し、レベリング作業が中断されることがあります。ポケットリモコン **25** の使用により、この作用が生じることを防ぐことができます。

ポケットリモコン用受光レンズ **7** はメジャーリングツールの (前面の操作部を含む) 3 つの面に装備されています。

#### 三脚を使用した作業 (アクセサリ)

メジャーリングツールには 5/8" 三脚取付部が装備されています。このため、三脚上への水平設置も可能です。メジャーリングツールの三脚取付部 **18** を三脚の 5/8" ネジ上に載せ、固定ネジで三脚をしっかりと固定してください。

三脚 **26** の伸長部にはミリ単位による目盛り表示があるため、高さを直接調整することができます。

#### レーザー取付治具と調整治具 (アクセサリ) (図 A 参照)

レーザー取付治具 (調整治具付き) **30** にメジャーリングツールを取付けることも可能です。この際には、レーザー取付治具の 5/8" **33** をメジャーリングツールの三脚取付部 **18** に取付けてください。

壁への取付け：三脚の高さ以上の場所や不安定な床面で三脚を使用せずに作業する場合には、メジャーリングツールをレーザー取付治具に固定することをおすすめします。この際、レーザー取付治具 **30** にメジャーリングツールを固定し、できるだけ垂直に壁に取付けてください。

壁面への取付け時には、レーザー取付治具 **30** を使用するか、固定ネジ **31** で幅 8 mm までの固定用板に固定してください。または 2 個のフックに引っ掛けることも可能です。

三脚への取付け：レーザー取付治具 **30** の後面には三脚取付ネジが装備されています。このため、三脚への取付けも可能です。ローテーションレベルを基準線に調整する必要がある場合、この方法で固定することをおすすめします。

調整治具を使用すると、垂直 (壁への取付け時) または水平 (三脚への取付け時) に取付けたメジャーリングツールを約 16 cm 移動させることが可能となります。調整治具に装備されたネジ **32** をゆるめ、メジャーリングツールを任意の位置に移動させてからネジ **32** を再度固く締めてください。

**レーザーターゲットを使用しての作業 (図 A 参照)**

レーザーターゲット **35** により、軽天の高さ調整などが簡単におこなえるようになります。レーザーターゲットのマグネット部を支持材などに固定してください。

レーザーターゲットの半分は反射体となっています。このため、測定に不利な環境でもレーザー光が見えやすくなります。また、他の半分は透明となっていますので、後方からでもレーザー光を確認することができます。

**メジャーリングプレートを使用しての作業 (アクセサリー)**

メジャーリングプレート **34** の使用により、床上へのレーザーマーキングおよび壁面でのレーザー高測定が可能となります。

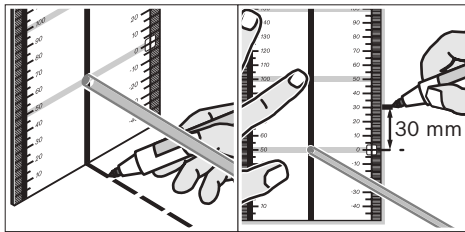

標尺に表示された 0 領域および目盛りを利用して、任意の高さとの誤差を測定したり別の位置へマーキングしたりする作業がおこなえます。これにより、必要とされる高さへメジャーリングツールを正確に調整する手間をはぶけます。

レーザー光の可視性を高めるため、メジャーリングプレート **34** の表面には反射コーティングがなされています。このため、遠い位置や太陽光照射の強い場所からでも視認しやすくなっています。明暗強度はレーザー光に沿ってメジャーリングプレートを見た場合にのみ認識できます。

**アルミ標尺を使用しての作業 (アクセサリー) (図 H 参照)**

平坦度測定や傾斜測定などをおこなう場合には、レーザー受光器にアルミ標尺 **27** を併用されることをおすすめします。

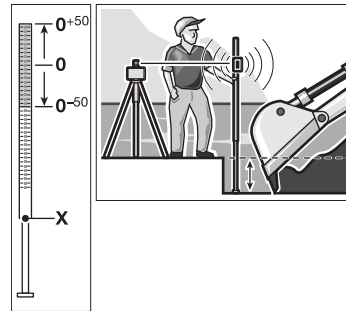

アルミ標尺 **27** の上部には、相対ミリ単位目盛り (±50 cm) が表示されています。ゼロ点の高さは標尺下の伸長部分で設定できます。これにより、目標値 (高さ) との高低差を直接読み取ることが可能となります。

**応用例****高さのマーキング / 確認 (図 B 参照)**

メジャーリングツールを安定した床上に水平設置するか、三脚 **26** に取付けてください。

三脚を使用する場合：レーザー光を任意の高さに調整してください。目的位置に高さをマーキングするか、ここで高さを確認してください。

三脚を使用しない場合：レーザー光と参照点の高低差をメジャーリングプレート **34** で測定してください。目的位置に高低差をマーキングするか、ここで高低差を確認してください。

### 垂直レーザー光の平行調整 / 直角のマーキング (図 C 参照)

直角位置のマーキングやパーテーションを設置する際には垂直レーザー光 **9** を平行に、つまり基準線（壁など）までの距離が均等となるように調整する必要があります。

この場合、メジャーリングツールを垂直に設置し、垂直レーザー光が基準線と平行になるようにします。

さらに垂直レーザー光をの位置を正確に決めるため、メジャーリングプレート **34** でメジャーリングツール付近の垂直レーザー光と基準線の間の距離を確認してください。その後、メジャーリングツールからできるだけ離れた場所における垂直レーザー光と基準線の間の距離を確認してください。レーザー光から基準線への距離がメジャーリングツール付近で確認した距離と同じになるように、垂直レーザー光を調整してください。

垂直レーザー光 **9** への直角位置は可変レーザー光 **6** で表示されます。

### 水平 / 垂直出し (図 D 参照)

水平出しまたは垂直出しをおこなう際には、メジャーリングツールを垂直に設置してください。（壁などの）基準線に対する垂直出しをおこなう場合には、垂直レーザー光 **9** をこの基準線に合わせてください。

垂直線が可変レーザー光 **6** で表示されます。

### レーザー受光器を使用しない場合の作業 (図 E 参照)

（周囲が暗くて）レーザー光が見えやすい環境で近距離を測定する場合には、レーザー受光器を使用せずに作業することも可能です。レーザー光を見えやすくするため、ラインモードを起動するかポイントモード上で回転ヘッド **10** を手で回して目標位置に合わせます。

### レーザー受光器を使用しての作業 (図 F 参照)

（周囲が明るい、または直射日光が当たるなどの理由で）レーザー光が見えにくい環境で遠距離を測定する場合には、レーザー受光器を使用するとレーザー光が見やすくなります。レーザー受光器を使用する際には、ローテーションモードを選択し、ローター回転速度を最高にしてください。

### 遠距離の測定 (図 G 参照)

遠距離を測定する際には、レーザー光を見やすくするためにレーザー受光器を使用することが可能です。メジャーリングツールを三脚上に設置し、作業面の中心に置くことで確実な測定作業がおこなえます。

### 屋外での作業 (図 H 参照)

屋外では常時レーザー受光器をご使用ください。

地面が不安定な場合には、メジャーリングツールを三脚 **26** 上に設置してください。地面の動きやメジャーリングツールの揺れが生じた場合の誤測定を回避するため、ショック警告機能を起動させてください。

## 表示内容の一覧

	米 ち ー ー	* 回 S ー ー	① 緑	赤	② 緑	赤	③ 緑	赤
メジャーリングツールの電源投入 (1 秒間自己テスト)			●			●		●
セルフレベルングおよび補正レベルング	2x/ 秒	○	2x/ 秒					
メジャーリングツールのセルフレベルング完了および測定準備完了	●	●	●					
セルフレベルング調整可能範囲の超過	2x/ 秒	○		●				
ショック警告機能 起動						●		
ショック警告機能 作動	2x/ 秒	○					2x/ 秒	
バッテリー容量 ≤2 時間								2x/ 秒
バッテリーが空である	○	○						●

\* ラインモードおよびローテーションモードの場合

2x/ 秒 点滅周期 (毎秒 2 回)

● 継続運転

○ 機能停止

## 保守とサービス

### 保守と清掃

ローテーションレーザーおよび充電器は常にきれいな状態を保ってください。

ローテーションレーザーおよび充電器を水中やその他の液体中に入れてください。

汚れは湿ったやわらかい布で拭き取ってください。洗剤や溶剤のご使用はお避けください。

ローテーションレーザー上のレーザー光の発光口を特に定期的に掃除し、綿くず等が残らないように注意してください。

製造およびテストには細心の注意を払っていますが、ローテーションレーザーや充電器が万一故障した場合は、ボッシュ電動工具の顧客サービス代理店に修理をお任せください。ローテーションレーザーおよび充電器をご自分で分解しないでください。

お問い合わせや部品のご注文の際には、必ずローテーションレーザーまたは充電器の銘板上に記載された10桁の製品番号を記入してください。

### アフターサービスおよびカスタマーサポート

製品の修理やメンテナンスおよび交換パーツに関するお問い合わせはボッシュ電動工具サービスセンターで承っております。

製品やパーツのご購入、使用方法、調整方法に関するご相談はボッシュ・コールセンターフリーダイヤルへお問い合わせください。

### 日本

ボッシュ株式会社 電動工具事業部

ホームページ: <http://www.bosch.co.jp>

〒150-8360 東京都渋谷区渋谷 3-6-7

コールセンターフリーダイヤル 0120-345-762

(土・日・祝日を除く、午前 9:00 ~ 午後 6:00)

### 処分

ローテーションレーザー、充電器、アクセサリおよび梱包資材は、環境にやさしい資源リサイクルのために分別しましょう。

ローテーションレーザー、充電器およびバッテリー/電池を家庭用ゴミとして捨てないでください。

### バッテリー / 乾電池:

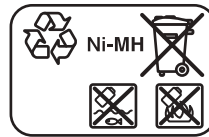

**Ni-MH:** ニッケル水素

表記の内容を予告なく変更することがあります。

## 安全规章

### 旋转式激光测量仪



务必仔细阅读说明书上所有的指示，如此才能够安全而且有把握地操作仪器。切勿涂抹或遮盖了仪器上的警戒牌。请妥善保存本说明书。

- ▶ **注意** - 如果未按照本说明书中的指示操作仪器，未使用本说明书推荐的调整装备，或者使用本仪器进行其它的用途，都可能导致危险的辐射爆炸。
- ▶ **激光辨识镜不可以充当防护眼镜。**戴上激光辨识镜之后，可以帮助您辨识激光，它并不能保护您免受激光辐射伤害。
- ▶ **不可以使用激光辨识镜充当太阳眼镜，也不可以戴着激光辨识镜上街。**激光辨识镜不具备防护紫外线的功能，并且会减弱您对颜色的识别能力。
- ▶ **本仪器只能交给合格的专业人员修理，而且只能使用原厂的备件。**如此才能够确保仪器的安全性能。
- ▶ **不要在易爆环境，如有易燃液体、气体或粉尘的环境下操作测量仪器。**测量仪器内可能产生火花并点燃粉尘和气体。
- ▶ **勿打开蓄电池盒。**有造成短路的危险。



**蓄电池盒必须远离高温，例如长期的日晒、火焰、水和湿气等。有爆炸的危险。**

- ▶ **当蓄电池盒不用时，将它远离其它的金属物体，例如回形针、硬币、钥匙、钉子、螺丝或其它小金属物体，以防一端与另一端连接。**电池端部短路会引起燃烧或火灾。
- ▶ **如果使用不当可能从蓄电池渗出液体。避免接触此类流动液体。如果不小心触摸了，马上用水冲洗。假若上述液体侵入眼睛必须即刻就医。**从蓄电池流出的液体会刺激或灼伤皮肤。
- ▶ **只能使用本说明书中提到的充电器为蓄电池盒充电。**将适用于某种蓄电池盒的充电器用到其他蓄电池盒时会发生著火的危险。
- ▶ **只能使用博世原厂的蓄电池盒。电池盒的电压必须和测量仪器铭牌上的规定一致。**使用不符的蓄电池盒，例如仿制品、经过加工的蓄电池盒或其他品牌的蓄电池盒，可能造成伤害，或者因为蓄电池盒爆炸而导致财物损失。

### GRL 250 HV

- ▶ 本仪器上贴着一块英文的警戒牌（参考仪器详解图上，以号码 20 标示的部位）。



- ▶ **使用仪器之前，先把附带的贴纸（以贵国语言书写的贴纸）贴在英文标示上。**
- ▶ **不可以把激光光束指向人或动物，本身也不要直视激光光束。**本测量仪投射的是符合 IEC 60825-1 标准的 2 级激光。它会扰乱旁人的视觉能力。
- ▶ **不可以让儿童在无人监护的情况下使用激光测量仪。**他们会因为不留心而扰乱旁人的视线。



**GRL 300 HV/GRL 300 HVG**

- ▶ 本仪器在供货时附带了两块警戒牌（参考仪器详解图上，以号码 20 和 21 标示的部位）。

**GRL 300 HV:****GRL 300 HVG:****GRL 300 HV/GRL 300 HVG:**

- ▶ 首次使用仪器之前，先把供货时附带的贴纸（以贵国语言书写的贴纸）贴在警戒牌的英文标示上。
- ▶ 不可以把激光光束指向人或动物，本身也不要直视激光光束。本测量仪投射的是符合 EN 60825-1 标准的 3R 级激光。如果直视激光 – 即使激光距离很远， – 也可能伤害您的眼睛。
- ▶ 避免让激光在光滑的表面，例如窗户或镜子，产生反射。反射的激光也可能伤害眼睛。
- ▶ 只有对于操作仪器有把握的人，才能够使用本测量仪器。根据 EN 60825-1 的规定，操作者还必须具备以下的知识：激光对于眼睛和皮肤的影响，以及如何采取正确的防范措施以避免激光伤害。
- ▶ 架设测量仪器时必须让激光束投射在眼睛高度的上方或下方。这样可以确保不会伤害眼睛。
- ▶ 必须使用合适的激光警告牌标示测量仪器的操作范围。这样可以避免与工作无关的人进入危险区域。

- ▶ 不可以把测量仪器储存在未获授权的人能够进出之处。如果不熟悉测量仪器的操作方式，可能伤害操作者本身以及他人。
- ▶ 使用有 3R 等级激光的测量仪器时，也必须留心贵国的相关法规。如果未遵循这些规章可能导致伤害。
- ▶ 看守或屏蔽好激光的投射范围。看管或屏蔽好激光的投射范围可以避免激光伤害未参与工作者的眼睛。

**蓄电池充电器**

阅读所有的警告提示和指示。如未确实遵循警告提示和指示，可能导致电击、火灾并且 / 或其他的严重伤害。



充电器必须远离雨水或湿气。如果让水渗入充电器中，会提高触电的危险。

- ▶ 不可以使用本充电器为其它厂牌的蓄电池充电。本充电器只能为安装在旋转式激光测量仪中的博世原厂蓄电池组充电。如果为其它品牌的蓄电池充电有造成火灾和爆炸的危险。
- ▶ 充电器必须保持清洁。如果充电器上囤积污垢容易导致触电。
- ▶ 使用前必须检查充电器、电线和插头。如果发现故障则不可继续使用充电器。不可擅自拆开充电器。充电器只能交给合格的专业电工修理，并且只能换装原厂零件。损坏的充电器、电线和插头会提高使用者遭受电击的危险。
- ▶ 充电时不可以把充电器放置在易燃的物品（例如纸，纺织品等）上。也不可以在易燃的环境中使用充电器。充电时充电器会变热，如果在上述状况下使用充电器容易酿造火灾。
- ▶ 如果使用不当可能从蓄电池渗出液体。避免接触此类流动液体。如果不小心触摸了，马上用水冲洗。假若上述液体侵入眼睛必须即刻就医。从蓄电池流出的液体会刺激或灼伤皮肤。
- ▶ 看护好儿童并确保不可以让儿童玩弄充电器。
- ▶ 儿童以及有心理或精神障碍的人，只有在被监督或接受指导时才能够使用充电器。小心的指导能够防止滥用及受伤。

## 功能解说

请翻开标有旋转式激光测量仪和充电器的图解的折叠页，阅读本说明书时必须翻开折叠页参考。

## 按照规定使用机器

### 旋转式激光测量仪

本测量仪器是用来测量和检查平行线段、垂直线段、列线和垂点。

本测量仪器适合在室内和室外使用。

## 技术数据

旋转式激光测量仪	GRL 250 HV Professional	GRL 300 HV Professional	GRL 300 HVG Professional
物品代码	3 601 K61 60.	3 601 K61 50.	3 601 K61 70.
测量范围 (半径) <sup>1)</sup>			
- 无激光接收器约	30 米	30 米	50 米
- 使用激光接收器约	125 米	150 米	150 米
找平精度 <sup>1) 2)</sup>	±0,1 毫米 / 米	±0,1 毫米 / 米	±0,1 毫米 / 米
一般的自动找平范围	±8 % (±5°)	±8 % (±5°)	±8 % (±5°)
一般的找平时间	15 秒	15 秒	15 秒
旋转速度	150/300/600 次 / 分	150/300/600 次 / 分	150/300/600 次 / 分
线段测量时的开口角度	10/25/50°	10/25/50°	10/25/50°
工作温度范围	-10 ... +50 °C	-10 ... +50 °C	0 ... +40 °C
储藏温度范围	-20 ... +70 °C	-20 ... +70 °C	-20 ... +70 °C
最大相对空气湿度	90 %	90 %	90 %
激光等级	2	3R	3R
激光种类	635 纳诺米, <1 毫瓦	635 纳诺米, <5 毫瓦	532 纳诺米, <5 毫瓦
在激光放射口的激光直径约为 <sup>1)</sup>	5 毫米	5 毫米	5 毫米
三脚架接头 (水平)	5/8"-11	5/8"-11	5/8"-11
蓄电池 (镍氢)	2 x 1,2 伏特 HR20 (D) (9 安培小时)	2 x 1,2 伏特 HR20 (D) (9 安培小时)	2 x 1,2 伏特 HR20 (D) (9 安培小时)
电池 (碱-锰)	2 x 1,5 伏特 LR20 (D)	2 x 1,5 伏特 LR20 (D)	2 x 1,5 伏特 LR20 (D)
操作时间 约			
- 蓄电池 (镍氢)	40 小时	30 小时	20 小时
- 电池 (碱-锰)	60 小时	50 小时	30 小时
重量符合 EPTA-Procedure 01/2003	1,8 公斤	1,8 公斤	1,8 公斤
尺寸	190 x 180 x 170 毫米	190 x 180 x 170 毫米	190 x 180 x 170 毫米
保护种类	IP 54 (防尘埃和防水花)	IP 54 (防尘埃和防水花)	IP 54 (防尘埃和防水花)

1) 在摄氏 20 度

2) 沿著轴

请认清仪器铭牌上的物品代码。仪器在销售市场上没有统一的商品名称。

仪器铭牌上的序列号码 (仪器详解上标示著 **19** 的位置) 便是仪器的识别码。

充电器		
物品代码		2 610 A13 782
额定电压	V~	100–240
频率	赫兹	50/60
蓄电池 - 充电电压	伏特 =	7,5
充电电流	安培	1,0
许可的充电温度范围	°C	0–45
充电时间	小时	14
蓄电池室的数目		2
额定电压 (充电电池)	伏特 =	2 x 1,2
重量符合 EPTA-Procedure 01/2003	公斤	0,2
绝缘等级		□/II

### 插图上的机件

机件的编号和旋转式激光测量仪以及充电器的详解图上的编号一致。

- |                     |                                      |
|---------------------|--------------------------------------|
| 1 震动警告指示灯           | 18 5/8 英寸的三脚架接头                      |
| 2 震动警告功能键           | 19 序列号码                              |
| 3 自动找平的显示灯号         | 20 激光警戒牌                             |
| 4 旋转式激光测量仪的起停开关     | 21 激光出口的警戒牌 (GRL 300 HV/GRL 300 HVG) |
| 5 启动旋转功能和选择旋转速度的按键  | 22 充电器*                              |
| 6 可改变的激光光束          | 23 充电器的电源插头*                         |
| 7 针对遥控器的接收透镜        | 24 充电插头*                             |
| 8 激光放射口             | 25 遥控器*                              |
| 9 激光光束              | 26 三脚架*                              |
| 10 旋转头              | 27 针对建筑工地激光的标杆*                      |
| 11 启动线段测量和设定线段长度的按键 | 28 激光接收器*                            |
| 12 电容量的显示灯号         | 29 激光辨识镜*                            |
| 13 蓄电池盒*            | 30 墙壁固定架 / 对准器*                      |
| 14 电池室              | 31 墙壁固定架的固定螺丝*                       |
| 15 电池室的锁定门          | 32 对准器上的螺丝*                          |
| 16 蓄电池盒的锁定门*        | 33 墙壁固定架上的 5/8 英寸螺丝*                 |
| 17 针对充电器插头的插座*      | 34 带脚架的测量板*                          |
|                     | 35 天花板测量片*                           |
|                     | 36 提箱                                |

\*图表或说明上提到的附件，并非包含在供货范围中。

## 安装

### 旋转式激光测量仪的电源供应

#### 使用电池 / 蓄电池

操作仪器时最好使用碱性锰电池或充电电池。

打开电池室 **14** 时，先把电池室的锁定闩 **15** 拧转到  的位置，接著再抽出电池室。

安装时请注意电池极性的正确安装方向，电池室中有正确的安装参考图。

务必同时更换所有的电池。请使用同一制造厂商，相同容量的电池。

关闭电池室 **14** 并把电池室的锁定闩 **15** 拧转到  的位置。

如果电池安装错误了，即无法开动测量仪器。调整好电池的正确极性方向。

- ▶ **不使用测量仪时，必须从仪器中取出电池。**长期搁置之后，电池会腐蚀或自行放电。

#### 使用蓄电池盒

在首度使用前先为蓄电池盒 **13** 充电。只能使用针对蓄电池盒的充电器 **22** 为蓄电池盒充电。

- ▶ **注意电源的电压！**电源的电压必须和充电器铭牌上标示的电压数据一致。

把适合您的供电系统的插头 **23** 插入充电器 **22** 中，并让插头卡牢。

把充电器的充电插头 **24** 插入蓄电池盒上的插座 **17** 中。将充电器连接在电源上。为蓄电池盒充电的充电时间为 **14** 个小时。充电器和蓄电池盒都具备了防止过量充电的功能。

新的或长时间未使用的蓄电池盒必须经过 **5** 次的充电和放电循环之后，才能够发挥最大的功效。

不可以每次使用完毕即替蓄电池盒 **13** 充电。这样会减少蓄电池的电容量。最好等待电容量的显示灯号 **12** 开始闪烁或持续亮着时再充电。

充完电后，蓄电池盒的使用时间却明显缩短，代表蓄电池盒已经耗损了必须更换新的蓄电池盒。

万一蓄电池盒没电了，如果充电器仍然连接在电源上，也可以借助充电器 **22** 来操作测量仪。此时得先关闭测量仪，替蓄电池盒充电 **10** 分钟，接著再度开动仍然连接着充电器的测量仪。

更换蓄电池盒 **13** 时，可以把蓄电池盒的锁定闩 **16** 拧转到  的位置，接著再拉出蓄电池盒 **13**。

安装好新的蓄电池盒，并把蓄电池盒的锁定闩 **16** 拧转到  的位置。

- ▶ **如果短期内不会继续使用测量仪，得从仪器中取出蓄电池盒。**长期搁置后，蓄电池可能会发生腐蚀的现象，或者会自行放电。

#### 电容量的显示灯号

如果电容量的显示灯号 **12** 首度闪烁红光，测量仪还可以进行 **2** 个小时的测量工作。

如果电容量的显示灯号 **12** 持续亮着红光，已经无法继续测量。大约在 **1** 分钟后测量仪会自动关闭。

## 正式操作

### 操作旋转式激光测量仪

- ▶ **不可以让湿气渗入仪器中，也不可以让阳光直接照射在仪器上。**
- ▶ **仪器不可以曝露在极端的气候下，也不可以把仪器放在温差相当大的环境中。**仪器不可以长期放置在汽车中。如果仪器先后曝露在温差相当大的环境中，必须先等待仪器温度恢复正常后再使用仪器。如果仪器曝露在极端的气候下或温差相当大的环境中，会影响仪器的测量准确度。
- ▶ **不可以剧烈地撞、摔测量仪。**经过强烈的外力冲撞后，必须检查测量仪的测量精度，然后才能够继续使用测量仪（参考“旋转式激光测量仪的测平精度”，页数 **414**）。

## 架设测量仪



水平位置



垂直位置

把测量仪以水平或垂直的方式放置在稳固的底垫上，将测量仪安装在三脚架 **26** 上，或安装在附着着对准器的墙壁固定架 **30**。

由于仪器的测平精度极高，所以对于震动和移位非常敏感。因此务必确实地固定好测量仪，以避免因为重新找平而必须中断测量。

### 开动 / 关闭

- ▶ **启动测量仪器后不可以把激光朝向人或动物（尤其不可以投射在眼睛的高度上），您自己也不可以直视激光（即使您和激光相距很远）。启动后，仪器马上会投射出一道垂直的激光束 **9** 和一道移动的激光束 **6**。**

按下起停开关 **4** 来 **开动** 测量仪。显示图 **1**、**3** 和 **12** 会快闪一下。此时仪器马上进行自动找平。进行测平时自动找平的显示灯号 **3** 会闪烁绿光，而激光也以闪烁的方式进行点状投射。

如果自动找平的显示灯号 **3** 持续亮着绿光，并且仪器开始投射出连续的激光，则代表测平的工作已经完成。当测平的工作结束后测量仪会自动进行旋转测量。

当仪器进行找平时，您便可以使用按键 **5** 和 **11** 设定测量方式（参考“旋转式测量仪的测量方式”，页数 **413**）。在此状况下，一结束测平，测量仪即马上以设定好的测量方式进行测量。

重新按下起停开关 **4** 即可以 **关闭** 测量仪。

- ▶ **看管好已经开动的仪器。使用完毕后务必随手关闭仪器。** 激光可能扰乱旁人的视线。

如果仪器的倾斜度位在自动找平的范围之外，并且这个状况持续超过 2 个小时，或者震动警告功能被启动，而且在 2 个小时后警告仍然未解除，此时测量仪为了保护电池会自动关机（参考“旋转式激光测量仪的自动测平功能”，页数 **414**）。发生此状况时得重新摆正测量仪并再度开动测量仪。

## 旋转式测量仪的测量方式

### 概要

不管是以水平或垂直的方式架设测量仪，您都可以使用这三种测量方式。



#### 旋转测量

如果使用激光接收器的话，最好使用旋转的测量方式。您可以设定不同的旋转速度。

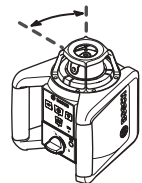

#### 线段测量

设定为线段测量后，活动激光只在局限的角度内移动。因此在这种测量方式的激光辨识程度，会优于旋转式测量时的激光辨识程度。您可以选择不同的开口角度。



#### 点状测量

使用这种测量方式时活动激光的辨识程度最佳。这种测量方式一般适用于简单的高度转载，或检查列线。

### 旋转测量 (150/300/600 次 / 分)

开动仪器后，测量方式是设定为中旋转速度的旋转测量。

由线段测量转换为旋转测量时必须按下功能按键 **5**。仪器会以中旋转速度开始旋转测量。

重新按下启动旋转测量的按键 **5** 即可改变旋转速度。必须按住按键至到达需要的速度为止。

使用激光接收器时必须选择最高的旋转速度。如果未使用激光接收器最好降低旋转速度，以加强激光的辨识度，并戴上激光辨识镜 **29**。

**线段测量，点状测量**  
(10°/25°/50°，0°)

按下针对线段测量的按键 **11** 可以将测量方式变换为线段测量或点状测量。变换为线段测量后，仪器会以最小的开口角度开始测量。

按下针对线段测量的按键 **11** 可以改变开口的角度。开口角度可以分两次加大，每次加大角度时旋转速度便会随之提高。第三次按下针对线段测量的按键 **11**，在短暂的惯性摆动之后，仪器会进入点式测量。再按一次按键 **11**，仪器又会以最小的开口角度进行线段测量。

**指示：**基于惯性的缘故，激光可能会稍微突出于激光线段的终端之外。

要把激光线段或激光点调整在旋转面内时，可以用手把旋转头 **10** 拧转到需要的位置上，或者使用遥控器 **25**。

**在垂直位置转动旋转面**

如果以垂直的方式架设测量仪，您可以借助遥控器 **25**，绕着垂直轴转动激光点、激光线和激光面。操作时务必参阅遥控器的使用说明书。

**旋转式激光测量仪的自动测平功能****概要**

开机后测量仪会自动辨识仪器是位在水平位置或垂直位置。要变换水平和垂直的架设位置时得先关闭测量仪，重新摆好仪器的位置，接著再开仪器。

开动后测量仪会检查仪器本身的水平位置或垂直位置，如果倾斜度在自动测平的范围內，约 8 % (5°)，仪器会自动调整倾斜。

如果在开动仪器后或重新调整仪器的位置之后，倾斜度超过 8 %，仪器便无法自动找平。此时转子会停止转动，激光开始闪烁并且自动找平的显示灯号 **3** 亮起红灯。重新架设测量仪并让仪器自动找平。如未重新调整仪器的位置，在 2 分钟后激光会自动关闭，2 小时后测量仪会自动关闭。

找平完毕后，仪器仍然会随时检查水平或垂直的状况。如果平衡状况改变了，仪器会再度自动找平。为了避免误测，在找平的过程中转子会停止转动，激光开始闪烁并且自动找平的显示灯号 **3** 闪烁绿灯。

**震动警告功能**

本测量仪具备了震动警告功能。当仪器的位置突然改变、仪器遭受振荡或地面产生震动时，本功能可以防止仪器在改变的高度上找平，进而防止误测高度。

**启动** 震动警告功能时，得按下震动警告功能键 **2**。震动警告指示灯 **1** 亮起绿灯，30 秒后震动警告功能会被启动。

如果测量仪的位移超过自动找平的范围，或者仪器感应到强烈的振动，震动警告功能便会被启动：转动被制止，激光开始闪烁，自动找平的显示灯号 **3** 熄灭，并且震动警告指示灯 **1** 闪烁红灯。目前的测量方式会被储存。

在仪器发出震动警告后按下震动警告功能键 **2**，仪器会重新启动震动警告功能，并开始找平。只要找平过程一结束（自动找平的显示灯号 **3** 亮起绿灯），仪器会以储存的测量方式开始测量。此时得借助参考点检查激光的高度，必要时得调整激光高度。

在仪器发出震动警告后，虽然按下功能键 **2** 却无法重新启动震动警告功能。测量仪会在 2 分钟后自动关闭激光，2 小时后自动关闭仪器。

**关闭** 震动警告功能时得按一次震动警告功能键 **2**。如果仪器已经发出震动警告了（震动警告指示灯 **1** 闪烁红灯），得按两次功能键。关闭震动警告功能后，震动警告指示灯 **1** 会熄灭。

**旋转式激光测量仪的测平精度****影响精度的因素**

操作环境的温度是最大的影响因素。尤其当温度从地面朝著天花板逐渐改变时，极可能改变激光束的投射方向。

如果未架设好仪器，大约从距离 20 米处起便会产生误差。而在 100 米处的误差可能是在 20 米处的误差的二到四倍。

由于接近地面的温度积层最大，所有当测量距离超过 20 米时最好把仪器安装在三脚架上。另外，尽可能把测量仪摆在测量场所的中央。

### 检查仪器的测量准确度

除了外来的影响因素之外，仪器本身的状况（例如仪器摔落了或遭受强烈撞击）也会影响找平精度。所以操作仪器之前，一定要先检查仪器的精度。

检查时要找两道距离 20 米的墙 A 和墙 B，地板得结实平坦而且测量距离上不可以有障碍物。如果是以水平的方式架设测量仪，必须在 X 和 Y 轴上做翻转测量（各正和负）（总共 4 个测量过程）。

- 使用三脚架 26（附件）把测量仪固定在水平的位置。把三脚架移近墙 A。您也可以把仪器放置在结实平坦的底垫上。开动测量仪。

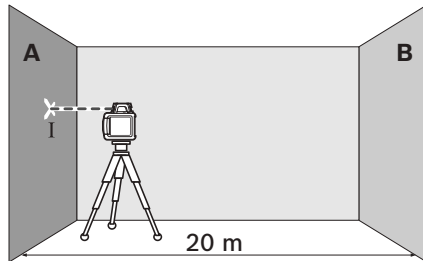

- 在结束找平之后，使用点状测量的方式把激光投射在靠近仪器的墙 A 上。把投射在墙上的激光中心点打上记号（点 I）。

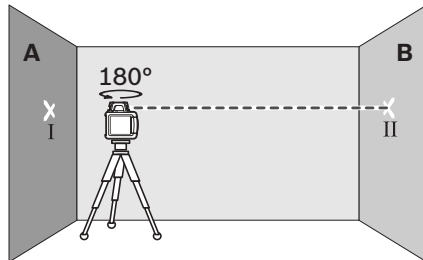

- 把测量仪旋转 180 度，让仪器找平，并在投射于墙 B 上的激光中心点上做记号（点 II）。

- 把测量仪移近墙 B（无须旋转测量仪），开动测量仪，并让仪器找平。

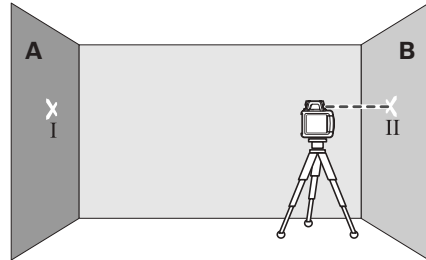

- 调整测量仪的高度（借助三脚架，必要时得使用垫块），让激光中心点准确地投射在墙 B 的点 II 上。

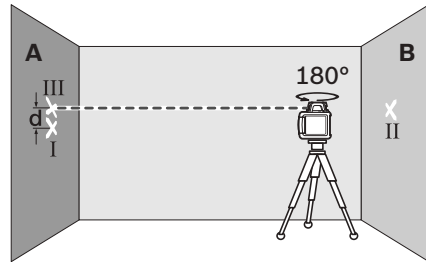

- 把测量仪旋转 180 度，但是不可改变测量仪的高度。让测量仪找平，并在投射于墙 A 上的激光中心点上做记号（点 III）。尽量让点 III 位在点 I 的正上方或正下方。
- 墙 A 上点 I 和点 III 的差距  $d$ ，便是测量仪在该轴的实际测量误差。

接著再为其他三个轴进行相同的检验。每次进行检验之前，都得先将测量仪旋转 90 度。

测量的距离是  $2 \times 20 \text{ 米} = 40 \text{ 米}$ 。而最大的许可误差为：

$40 \text{ 米} \times \pm 0,1 \text{ 毫米/米} = \pm 4 \text{ 毫米}$ 。

在四次检验过程中，点 I 和点 III 的差距  $d$  都不可以超过 4 毫米。

如果在检查的过程中，有任何一个误差值超过上述的最大误差极限，那么就要把仪器交给博世顾客服务处检修。

### 有关操作方式的指点

- ▶ **记号只能打在激光的中心点上。**激光点的大小会随着距离的远近而改变。

#### 激光辨识镜（附件）

激光辨识镜会过滤周围环境的光线。因此激光束的红光会显得更亮。

- ▶ **激光辨识镜不可以充当防护眼镜。**戴上激光辨识镜之后，可以帮助您辨识激光，它并不能保护您免受激光辐射伤害。
- ▶ **不可以使用激光辨识镜充当太阳眼镜，也不可以戴着激光辨识镜上街。**激光辨识镜不具备防护紫外线的功能，并且会减弱您对颜色的识别能力。

#### 操作仪器时使用激光接收器（附件）

在不利测量的照明状况下（明亮的测量环境，直接的日照），或者当测量的距离很远时，可以使用激光接收器 **28** 以方便辨识激光。

使用激光接收器时必须将仪器设定在旋转功能上并选择最高的旋转速度。

使用激光接收器时必须阅读和遵循接收器的使用说明书。

#### 使用遥控器（附件）操作（附件）

如果您在仪器找平时按下操作按键，会中断找平过程，并导致仪器瞬间停止转动。使用遥控器 **25** 便可以避免发生上述情况。

针对遥控器的接收透镜 **7** 位在仪器正面操作面板的上方，仪器上共有三个接收透镜。

#### 使用三脚架工作（附件）

测量仪器上有一个 5/8 英寸的三脚架接头，借助这个接头可以把仪器以水平的位置固定在三脚架上。把测量仪的三脚架接头 **18** 拧入三脚架的 5/8 英寸螺杆中，使用三脚架的固定螺丝固定好仪器。

三脚架 **26** 上配备了刻度尺，您可以直接调整高度偏差。

#### 操作仪器时使用墙壁固定架和对准器（附件） （参考插图 A）

也可以在测量仪器上安装附着对准器的墙壁固定架 **30**。此时要将墙壁固定架上的 5/8 英寸螺丝 **33** 拧入测量仪器上的三脚架接头 **18** 中。

安装在墙上：有以下各情况时最好把测量仪器固定在墙上。当已经完全拉出三脚架，但是仍然无法达到操作仪器所需要的高度时，或地面不平而且也无三脚架。此时要把已经安装在测量仪器上的墙壁固定架 **30** 固定在墙上，安装时固定架要尽量保持垂直。

您可以使用固定螺丝 **31** 把墙壁固定架 **30** 固定在未超过 8 毫米宽的木条上，或者把固定架吊在两个挂钩上。

安装在三脚架上：您可以借助背面的三脚架接头把墙壁固定架 **30** 拧紧在三脚架上。当激光旋转面必须对准参考线段时，最适合使用这种固定方式。

借助对准器可以朝垂直方向（当固定架被装在墙上时）或水平方向（当固定架被装在三脚架上时）移动已经被安装好的仪器。可移动的范围约 16 公方。对准时要先拧松对准器上的螺丝 **32**，把测量仪器移动到需要的位置，然后再度拧紧螺丝 **32**。

#### 使用天花板测量片工作（参考插图 A）

可以使用天花板测量片 **35**，进行悬挂式天花板的高度校准。使用磁性支撑把天花板测量片固定在樑上。

天花板测量片上具备反射功能的部位，可以方便您在操作条件不良的工作环境中辨识激光，而测量片上的透明部位，使您在测量片的背面也能够看见激光。



### 使用测量板工作（附件）

借助测量板 **34**，可以把地板上的激光记号点，或者把激光的高度转载到墙上。

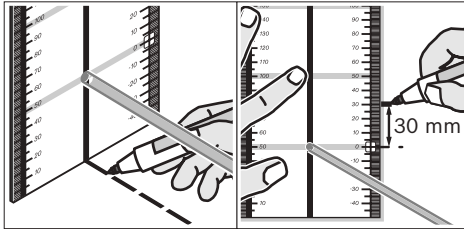

使用零面和刻度盘可以测量改变高度后的位移距离，并且把它转载到其它的位置。因此不必重新调整测量仪的高度。

测量板 **34** 覆盖了反射膜，可以帮助操作者在远距离或日照强烈的环境中辨识激光束。当您的视线与激光平行时，才能体会反射膜的加强激光功能。

### 使用针对建筑工地激光的标杆工作（附件） （参考插图 H）

检查平坦度或落差时，最好合并使用针对建筑工地激光的标杆 **27** 和激光接收器。

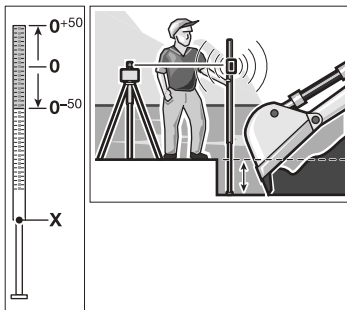

在建筑工地标杆 **27** 的上端标示了相对刻度（±50 公分）。您可以使用标杆下部的伸缩部位调整零位高度。这样您就可以直接读取和给定高度比较后的偏差值。

### 工作范例

#### 检查 / 转载高度（参考插图 B）

以水平的方式把测量仪放置在结实的底垫上，或者把它安装在三脚架 **26**（附件）上。

使用三脚架操作：把激光调整在需要的高度上。把高度转载到目标位置，或在目标位置检查高度。

不使用三脚架操作：使用测量板 **34** 量出激光和参考点的高度差距，把测量出来的高度差距转载到目标位置，或在目标位置检查高度差距。

#### 平行校准垂直激光 / 找直角（参考插图 C）

在找直角或校准隔墙时，必须让垂直激光 **9** 和参考线段（例如墙壁）平行。换言之，激光到参考线段的距离必须相同。

以垂直的方式放置测量仪。调整仪器让垂直激光和参考线段平行。

为了确实检查仪器的位置，得使用测量板 **34** 直接在仪器上测量垂直激光到参考线段的距离。接著在距离仪器最远的地方再度测量垂直激光到参考线段的距离。必要时得调整垂直激光让两次测量的结果相同。

活动激光 **6** 投射出来的线段便是和垂直激光 **9** 成直角的线段。

#### 显示垂直面（参考插图 D）

要显示垂直面时，得以垂直的方式摆放测量仪。如果垂直面必须和参考线段（例如墙壁）成直角，得以参考线段为标准来调整垂直激光 **9**。

活动激光 **6** 投射出来的平面便是垂直面。

#### 操作仪器时不使用激光接收器（参考插图 E）

在有利测量的照明状况下（昏暗的环境），或者当测量的距离很近时，操作仪器时可以不使用激光接收器。为了容易辨识激光，您可以选择线段测量或点状测量，并且用手调整旋转头 **10**，让它朝向测量目标。

#### 操作仪器时使用激光接收器（参考插图 F）

在不利测量的照明状况下（明亮的环境），或者当测量的距离很远时，可以使用激光接收器来方便辨识激光。使用激光接收器时，必须选择最高转速的旋转测量。

**从极远处进行测量（参考插图 G）**

从极远处进行测量时，必须使用激光接收器来探寻激光。为了尽可能排除干扰，要把测量仪摆在测量场所的中央，并且将测量仪固定在三脚架上。

**在户外操作仪器（参考插图 H）**

在户外操作仪器时应该使用激光接收器。

在不稳定的地面上操作时，必须把仪器固定在三脚架 26 上。启动震动警告功能，以避免因为地板震动或者仪器摇晃而产生误测。

**指标的一览表**

	激光	激光旋转*	绿色	红色	绿色	红色	
开动测量仪（1 秒钟自动测试）			●		●		●
找平或再找平	2x/ 秒	○	2x/ 秒				
测量仪器找平完毕 / 进入操作准备状况	●	●	●				
超过自动找平范围	2x/ 秒	○		●			
震动警告功能被启动					●		
解除震动警告功能	2x/ 秒	○				2x/ 秒	
电池电压 ≤2 小时操作							2x/ 秒
电池电量耗尽	○	○					●

\* 在线段测量和旋转测量  
2x/ 秒 闪烁频率（每秒两次）  
● 持续运作  
○ 功能中断

**维修和服务****维修和清洁**

旋转式激光测量仪器和充电器要随时保持清洁。

不可以把旋转式激光测量仪器和充电器放入水或其它的液体中。

使用潮湿，柔软的布擦除仪器上的污垢。不可以使用洗涤剂或溶剂清洁仪器。

定期清洁旋转式激光测量仪，尤其是激光放射口，勿在放射口残留绒毛。

虽然本公司生产的仪器在出厂之前都经过严格的品质检验，如果旋转式激光测量仪或充电器仍然发生故障，请将仪器交给博世电动工具公司授权的客户服务处修理。不可以擅自拆开旋转式激光测量仪或充电器。

查询和购买备件时，务必提供旋转式激光测量仪或充电器铭牌上标示的 10 位数物品代码。

### 顾客服务处和顾客咨询中心

本公司顾客服务处负责回答有关本公司产品的修理，维护和备件的问题。以下的网页中有爆炸图和备件的资料：

**www.bosch-pt.com**

博世顾客咨询团队非常乐意为您解答有关购买，使用和设定本公司产品及附件的问题。

有关保证，维修或更换零件事宜，请向合格的经销商查询。

#### 中国大陆

博世电动工具（中国）有限公司

中国 浙江省 杭州市

滨江区滨康路 567 号

邮政编码：310052

免费服务热线：400 826 8484

传真：+86 571 8777 4502

电邮：contact.ptcn@cn.bosch.com

www.bosch-pt.com.cn

羅伯特·博世有限公司

香港北角英皇道 625 號 21 樓

客戶服務熱線：+852 (21) 02 02 35

傳真：+852 (25) 90 97 62

電郵：info@hk.bosch.com

網站：www.bosch-pt.com.cn

#### 制造商地址：

罗伯特博世有限公司

营业范围电动工具

邮箱号码 100156

70745 Leinfelden-Echterdingen (莱菲登 - 艾希德登)

Deutschland (德国)

### 处理废弃物

必须以符合环保要求的方式回收再利用损坏的旋转式激光测量仪，充电器，附件和包装材料。

不可以把旋转式激光测量仪，充电器和蓄电池 / 电池丢入一般的家庭垃圾中。

#### 充电电池 / 电池：

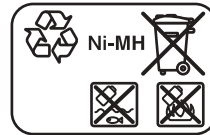

**Ni-MH:** 镍 - 氢

保留修改权。

## 안전 수칙

### 회전 레이저 레벨



측정공구로 안전한 작업을 하려면 모든 안전 수칙과 지시 사항을 잘 읽고 준수해야 합니다. 절대로 측정공구에 나와있는 경고판을 가리지 마십시오. 이 사용 설명서를 잘 보관하십시오.

- ▶ 주의 - 여기에 나와있는 사용장치나 조절장치가 아닌 것을 사용하지거나 다른 방법으로 작업할 경우 위험한 방사선 노출을 유발할 수 있습니다.
- ▶ 레이저용 안경을 보안경으로 사용하지 마십시오. 레이저용 안경은 레이저빔을 더 잘 보기 위해 사용하는 것으로 레이저 방사로부터 보호하지 않습니다.
- ▶ 레이저용 안경을 선글라스 착용하거나 용접할 때 사용하지 마십시오. 레이저용 안경을 사용해도 UV 자외선으로부터 완전히 보호할 수 없으며 색상 감별력이 감소합니다.
- ▶ 측정공구의 수리는 반드시 전문 인력에게 맡기고, 수리 전 비시 보쉬 승점 부품만을 사용하십시오. 그렇게 함으로써 측정공구의 안전성을 오래 유지할 수 있습니다.
- ▶ 가연성 유체나 가스 혹은 분진 등 폭발 위험이 있는 곳에서 측정공구를 사용하지 마십시오. 측정공구에 분진이나 증기를 집화하는 불꽃이 생길 수 있습니다.
- ▶ 배터리를 열지 마십시오. 단락(쇼트)이 발생할 위험이 있습니다.



배터리 팩을 태양광선 등 고열에 장시간 노출시키거나 불이나 물 혹은 습기 있는 곳에 두지 마십시오. 폭발할 위험이 있습니다.

- ▶ 배터리를 사용하지 않을 때는 각 극 사이에 브리징 상태가 생길 수 있으므로 페이퍼 클립, 동전, 열쇠, 못, 나사 등 유사한 작은 금속성 물체와 멀리하여 보관하십시오. 배터리 극 사이에 쇼트가 일어나 화상을 입거나 화재를 야기할 수 있습니다.
- ▶ 배터리를 잘못 사용했을 경우 누수가 생길 수 있습니다. 이 경우 배터리에 닿지 않도록 하십시오. 만일 피부에 접촉하게 되었다면 물로 깨끗이 닦아 내십시오. 액체가 눈에 들어갔을 경우 물로 닦아내고 의사와 상담하십시오. 배터리에서 흘러 나오는 액체는 피부에 자극을 주거나 화상을 유발할 수 있습니다.

▶ 반드시 배터리는 이 사용 설명서에 나와있는 충전기에만 충전해야 합니다. 특정한 배터리 종류를 위한 충전기에 다른 적당하지 않은 배터리를 충전하면 화재가 발생할 수 있습니다.

▶ 반드시 측정공구 타입 표시판에 나와있는 전압의 보쉬 승점 배터리만을 사용하십시오. 모조품이나 수리한 배터리 혹은 타사 제품 등 다른 배터리를 사용하면, 배터리가 폭발하여 상해를 입거나 물적 손상이 생길 위험이 있습니다.

### GRL 250 HV

▶ 이 측정공구에는 영문으로 된 경고판이 있습니다(측정공구의 주요 명칭이 나와있는 그림 중 번호 20 으로 표시).



- ▶ 처음 사용하기 전에 함께 공급되는 한국어로 된 스티커를 영문 경고판 위에 붙이십시오.
- ▶ 레이저빔을 사람이나 동물에 향하지 않도록 하고 레이저빔 안으로 들여다 보지 마십시오. 이 측정공구는 IEC 60825-1 규격 레이저 등급 2 에 해당하는 레이저빔을 발사합니다. 이로 인해 일시적으로 타인의 눈을 안보이게 할 수 있습니다.
- ▶ 레이저 측정공구를 어린이 혼자 사용하지 않도록 하십시오. 실수로 다른 사람의 눈을 일시적으로 안보이게 할 수 있습니다.

**GRL 300 HV/GRL 300 HVG**

- ▶ 본 측정공구는 영문으로 된 경고판이 두 개와 함께 공급됩니다 (측정공구의 주요 명칭이 나와있는 그림 중 번호 20 과 21 표시):

**GRL 300 HV:**



**GRL 300 HVG:**



**GRL 300 HV/GRL 300 HVG:**



- ▶ 처음 사용하기 전에 한국어로 된 스티커를 영문 경고판 위에 붙이십시오. 스티커는 측정공구와 함께 공급됩니다.
- ▶ 레이저빔을 사람이나 동물에 향하지 않도록 하고 레이저빔 안으로 들여다 보지 마십시오. 이 측정공구는 IEC 60825-1 규격 레이저 등급 3R 에 해당하는 레이저빔을 발사합니다. 레이저빔 안으로 직접 들여다 보면 - 먼 거리에서라도 - 눈이 나빠질 수 있습니다.
- ▶ 창문이나 거울 등 깨끗한 표면에 레이저빔이 반사되지 않도록 하십시오. 또한 반사된 레이저빔으로 인해 눈이 손상될 수 있습니다.
- ▶ 측정공구는 반드시 측정기기의 사용법을 잘 아는 사람만이 사용해야 합니다. EN 60825-1 에 따르면 또한 레이저가 눈과 피부에 미치는 생물학적 작용을 알고, 위험을 방지하기 위해 레이저 안전장치를 사용할 수 있어야 합니다.

- ▶ 항상 레이저빔이 눈 높이 이상이나 이하로 지나가도록 측정공구를 설치하십시오. 그렇게 하면 눈이 손상되는 것을 예방할 수 있습니다.
- ▶ 적당한 레이저 경고판을 사용하여 측정공구를 사용하는 범위를 표시하십시오. 그렇게 하면 작업과 관계 없는 사람이 위험한 범위로 오는 것을 방지할 수 있습니다.
- ▶ 작업과 관계 없는 사람이 드나드는 곳에 측정공구를 보관하지 마십시오. 측정공구를 제대로 사용하지 못하는 사람이 자신과 다른 사람을 다치게 할 수 있습니다.
- ▶ 레이저 등급 3R 인 측정공구를 사용할 때 적용되는 국내 규정을 준수하십시오. 이러한 규정을 준수하지 않으면 상해를 입을 수 있습니다.
- ▶ 레이저빔이 발사되는 부위를 지키거나 차단하도록 하십시오. 레이저빔 발사를 특정한 범위로 제한하면 작업과 관계 없는 사람의 눈이 다치게 되는 것을 예방할 수 있습니다.

## 배터리 충전기



**모든 안전수칙과 지시 사항을 상세히 읽고 지켜야 합니다.** 다음의 안전수칙과 지시 사항을 준수하지 않으면 화재 위험이 있으며 감전 혹은 중상을 입을 수 있습니다.



**충전기가 비에 맞지 않게하고 습기 있는 곳에 두지 마십시오.** 충전기 안으로 물이 들어가면 감전될 위험이 높습니다.

- ▶ **충전기에 타사의 배터리를 충전하지 마십시오.** 충전기는 회전 레이저 레벨에 들어가는 보쉬 배터리만을 충전하는데 사용해야 합니다. 타사의 배터리를 충전할 경우 화재 및 폭발 위험이 있습니다.
- ▶ **충전기를 깨끗이 유지하십시오.** 오염으로 인해 감전될 위험이 있습니다.
- ▶ **사용하기 전에 항상 충전기, 전원 코드 그리고 플러그에 이상이 없는지 확인하십시오.** 충전기가 손상되었으면 절대로 사용하지 마십시오. 충전기를 열지 말고 전문가에게 맡겨 보쉬 정식 부품만을 사용하여 수리하도록 하십시오. 손상된 충전기, 전원 코드 및 플러그를 사용하면 감전될 위험이 높습니다.
- ▶ **충전기를 쉽게 발화하는 표면(종이나 직물 등) 위나 가연성 물질이 있는 곳에서 사용하지 마십시오.** 충전 과정 중에 충전기가 뜨거워지므로 화재 위험이 있습니다.
- ▶ **배터리를 잘못 사용했을 경우 누수가 생길 수 있습니다.** 이 경우 배터리에 닿지 않도록 하십시오. 만일 피부에 접하게 되었다면 물로 깨끗이 닦아 내십시오. 액체가 눈에 들어갔을 경우 물로 닦아내고 의사와 상담하십시오. 배터리에서 흘러 나오는 액체는 피부에 자극을 주거나 화상을 유발할 수 있습니다.
- ▶ **어린이가 충전기를 가지고 놀지 않도록 하십시오.**
- ▶ **정신적 혹은 육체적 장애가 있는 사람이나 어린이는 감독 하에 혹은 사용법을 지시받은 경우에만 충전기를 사용해야 합니다.** 상세한 지시를 하면 잘못 사용하거나 상해를 입게 될 위험을 줄일 수 있습니다.

## 기능 설명

사용 설명서를 읽는 동안 회전 레이저 레벨과 충전기의 그림이 나와있는 접힌 면을 펴 놓고 참고하십시오.

### 규정에 따른 사용

#### 회전 레이저 레벨

본 측정공구는 정확히 수직인 높이나 직선의 거리, 기준선 및 연추점을 계산하고 확인하는데 사용해야 합니다.

측정공구를 실내와 실외에서 모두 사용할 수 있습니다.

**제품 사양**

회전 레이저 레벨	GRL 250 HV Professional	GRL 300 HV Professional	GRL 300 HVG Professional
제품 번호	3 601 K61 60.	3 601 K61 50.	3 601 K61 70.
작업 범위 (반경) <sup>1)</sup>			
- 레이저 리시버 없이 사용 시, 약	30 m	30 m	50 m
- 레이저 리시버와 함께용 시, 약	125 m	150 m	150 m
레벨링 정확도 <sup>1)2)</sup>	±0.1 mm/m	±0.1 mm/m	±0.1 mm/m
자동 레벨링 범위, 평균	±8 % (±5°)	±8 % (±5°)	±8 % (±5°)
레벨링 시간, 평균	15 s	15 s	15 s
회전 속도	150/300/600 rpm	150/300/600 rpm	150/300/600 rpm
선 작동 경우 구경 각도	10/25/50°	10/25/50°	10/25/50°
작동 온도	-10 ... +50 °C	-10 ... +50 °C	0 ... +40 °C
저장 온도	-20 ... +70 °C	-20 ... +70 °C	-20 ... +70 °C
상대 습도, 최대	90 %	90 %	90 %
레이저 등급	2	3R	3R
레이저 유형	635 nm, <1 mW	635 nm, <5 mW	532 nm, <5 mW
발사구의 레이저빔 직경, 약 <sup>1)</sup>	5 mm	5 mm	5 mm
삼각대 연결 부위 (수평)	5/8"-11	5/8"-11	5/8"-11
배터리 팩 (NiMH)	2 x 1.2 V HR20 (D) (9 Ah)	2 x 1.2 V HR20 (D) (9 Ah)	2 x 1.2 V HR20 (D) (9 Ah)
배터리 (알칼리 망간)	2 x 1.5 V LR20 (D)	2 x 1.5 V LR20 (D)	2 x 1.5 V LR20 (D)
작동 시간, 약			
- 배터리 팩 (NiMH)	40 h	30 h	20 h
- 배터리 (알칼리 망간)	60 h	50 h	30 h
EPTA 공정 01/2003 에 따른 중량	1.8 kg	1.8 kg	1.8 kg
크기	190 x 180 x 170 mm	190 x 180 x 170 mm	190 x 180 x 170 mm
보호 등급	IP 54 (분진 및 튀기는 물 에 안전함)	IP 54 (분진 및 튀기는 물 에 안전함)	IP 54 (분진 및 튀기는 물 에 안전함)

1) 20 °C 에서

2) 축을 따라서

귀하의 측정공구 타입 표시판에 나와있는 제품 번호를 확인하십시오. 각각 측정공구의 명칭이 시중에서 상이하게 사용될 수 있습니다.

귀하의 측정공구를 정확히 식별하려면 타입 표시판에 나와있는 일련 번호 **19** 을 확인하십시오.

424 | 한국어

**충전기**

제품 번호		2 610 A13 782
정격 전압	V~	100-240
주파수	Hz	50/60
배터리 충전 전압	V=	7.5
충전 전류	A	1.0
허용 충전 온도 범위	°C	0-45
충전 시간	h	14
배터리 셀 개수		2
정격 전압 (배터리 팩)	V=	2 x 1.2
EPTA 공정 01/2003 에 따른 중량	kg	0.2
안전 등급		□/II

**제품의 주요 명칭**

회전 레이저 레벨과 충전기의 주요 명칭에 표기되어 있는 번호는 기기 그림이 나와있는 면을 참고하십시오.

- |  |   |
|--|---|
| <ul style="list-style-type: none"> <li>1 충격 경고 표시기</li> <li>2 충격 경고 버튼</li> <li>3 자동 레벨링 (수준 측량) 표시기</li> <li>4 회전 레이저 레벨 전원 버튼</li> <li>5 회전 작동 및 회전 속도 설정 버튼</li> <li>6 가변 레이저빔</li> <li>7 리모컨용 수신 렌즈</li> <li>8 레이저빔 발사구</li> <li>9 연직 빔</li> <li>10 회전 헤드</li> <li>11 선 작동 모드 및 선 길이 선택 버튼</li> <li>12 충전 상태 표시기</li> <li>13 배터리*</li> <li>14 배터리 케이스</li> <li>15 배터리 케이스 잠금 장치</li> <li>16 배터리 팩 잠금 장치*</li> <li>17 충전 플러그용 소켓*</li> <li>18 삼각대 연결 부위 5/8"</li> </ul> | <ul style="list-style-type: none"> <li>19 일련 번호</li> <li>20 레이저 경고판</li> <li>21 레이저빔 발사구 경고판 (GRL 300 HV/GRL 300 HVG)</li> <li>22 충전기*</li> <li>23 충전기 전원 플러그*</li> <li>24 충전 플러그 *</li> <li>25 리모컨*</li> <li>26 삼각대*</li> <li>27 건축용 레이저 측량 막대 *</li> <li>28 레이저 리시버*</li> <li>29 레이저용 안경*</li> <li>30 벽면 홀더 / 조준장치 *</li> <li>31 벽면 홀더의 고정 나사*</li> <li>32 조준장치 나사*</li> <li>33 벽면 홀더에 있는 5/8"- 나사 *</li> <li>34 받침대가 있는 측정판 *</li> <li>35 천정 측정판 *</li> <li>36 운반 케이스</li> </ul> |
|--|---|

\*도면이나 설명서에 나와 있는 액세서리는 표준 공급부품에 속하지 않습니다.



## 조립

### 회전 레이저 레벨의 전원 공급

#### 배터리 / 충전 배터리를 사용한 작동

측정공구를 작동하려면 알칼리 망간 배터리나 배터리팩을 사용하는 것이 좋습니다.

배터리 케이스 14 를 열려면 잠금 장치 15 를  위치로 돌린 다음, 배터리 케이스를 꺼내면 됩니다.

배터리를 끼울 때 전극이 배터리 케이스에 나와있는 것처럼 올바르게 끼워졌는지 확인하십시오.

항상 배터리를 모두 동시에 교환해 주십시오. 반드시 제조사의 동일한 용량의 배터리만을 사용하십시오.

배터리 케이스 14 를 끼우고 잠금 장치 15 를  위치로 돌리십시오.

배터리가 잘못 끼워진 경우 측정공구의 스위치가 켜지지 않습니다. 배터리의 전극을 제대로 하여 끼우십시오.

▶ **장시간 측정공구를 사용하지 않을 경우에는 배터리를 측정공구에서 빼십시오.** 오래 저장할 경우 배터리가 부식하거나 저절로 방전될 수 있습니다.

#### 배터리 팩을 사용한 작동

처음 사용하기 전에 배터리 팩 13 을 충전하십시오. 배터리 팩은 반드시 이에 맞는 충전기 22 에만 충전해야 합니다.

▶ **공공 배전 전압에 주의!** 공급되는 전원의 전압은 충전기의 명판에 표기된 전압과 일치해야 합니다.

귀하의 배선에 맞는 전원 플러그 23 를 충전기 22 에 끼워 맞물리도록 합니다.

충전기의 충전 플러그 24 을 배터리 팩에 있는 소켓 17 에 끼웁니다. 충전기를 전원에 연결하십시오. 비어있는 배터리 팩을 완전히 충전하려면 약 14 시간이 걸립니다. 충전기와 배터리 팩은 과충전되지 않습니다.

새로운 배터리 팩이나 장기간 사용하지 않았던 배터리 팩은 최대 충전 용량을 위해 약 5 회 가량의 충전 및 방전을 해야 합니다.

배터리 팩 13 을 매번 사용한 후에 충전하면 그 용량이 감소하므로 충전하지 마십시오. 충전 상태 표시기 12 가 깜박이거나 연속으로 켜진 경우에만 배터리 팩을 충전하십시오.

충전한 후에 작동 시간이 현저하게 감소하면, 배터리 팩이 소모된 것이므로 교환해 주어야 합니다.

배터리 팩이 비어있는 경우 또한 충전기 22 을 전원에 연결하여 사용하면 측정공구를 작동할 수 있습니다. 측정공구의 스위치를 끄고 배터리 팩을 약 10 분 간 충전하고 나서 충전기에 연결한 상태에서 측정공구의 스위치를 켭니다.

배터리 팩 13 을 교환하려면 잠금 장치 16 을  위치로 돌린 다음, 배터리 팩 13 을 빼면 됩니다.

새로운 배터리 팩을 끼우고 잠금 장치 16 을  위치로 돌립니다.

▶ **장기간 측정공구를 사용하지 않을 경우에는 배터리 팩을 기기에서 빼놓으십시오.** 배터리를 오랫동안 저장하면 부식되거나 자체 방전이 될 수 있습니다.

#### 충전 상태 표시기

충전 상태 표시기 12 가 처음으로 적색으로 깜박이면, 측정공구를 약 2 시간 가량 더 작동할 수 있습니다.

충전 상태 표시기 12 에 연속으로 적색 등이 켜져 있으면 더 이상 측정이 불가능합니다. 이 경우 측정공구의 작동이 1 분 후에 자동으로 중단됩니다.

## 작동

### 회전 레이저 레벨 시동

▶ **측정공구가 물에 젖거나 직사 광선에 노출되지 않도록 하십시오.**

▶ **측정공구를 극심한 온도에서 혹은 온도 변화가 심한 곳에서 사용하지 마십시오.** 예를 들면 측정공구를 자동차 안에 장기간 두지 마십시오. 온도 변화가 심한 경우 측정공구를 사용하기 전에 우선 적당한 온도가 되도록 하십시오. 극심한 온도에서나 온도 변화가 심한 환경에서 사용하면 측정공구의 정확도가 떨어질 수 있습니다.

▶ **측정공구에 강한 충격을 주거나 떨어뜨리지 않도록 하십시오.** 측정공구에 강한 외적인 작용이 가해진 경우 계속 작업하기 전에 반드시 정확도 테스트를 실시해야 합니다 (“회전 레이저 레벨링 정확도” 참조, 427 면).

**측정공구 세우기**

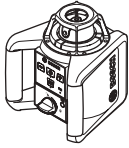

수평 위치



수직 위치

측정공구를 평평한 바닥에 수평 위치나 수직 위치로 놓거나, 삼각대 26 이나 조준장치가 있는 벽면 홀더 30 에 조립하십시오.

레벨링 정확도가 높기 때문에 측정공구가 진동이나 위치 변경에 아주 민감하게 반응합니다. 그러므로 다시 레벨링을 함으로 인해 작동이 중단되지 않도록 하려면 측정공구가 안정된 위치에 있도록 하십시오.

**스위치 켜기 / 끄기**

▶ 레이저빔을 사람이나 동물에 향하지 않게 하고 (특히 눈 높이에 두지 말고), (먼 거리에서라도) 레이저빔 안으로 들어다 보지 마십시오. 측정공구의 스위치를 켜고 동시에 수직의 연직 빔 9 와 가변 레이저빔 6 이 방사됩니다.

측정공구의 스위치를 켜려면 전원 버튼 4 를 누릅니다. 표시기 1, 3 그리고 12 에 잠깐 불이 켜집니다. 바로 측정공구의 자동 레벨링이 시작됩니다. 레벨링이 되는 동안 레벨링 작업 표시기 3 의 녹색 등이 깜박이며 레이저가 점 작동 모드로 잠박입니다.

레벨링 작업 표시기 3 에 녹색 등이 계속 켜지고 레이저가 계속 켜져 있으면 측정공구의 레벨링 작업이 완료된 것입니다. 레벨링 작업을 마치고 나면 측정공구가 자동으로 회전 작동 모드가 됩니다.

작동 모드 버튼 5 와 11 을 사용하여 레벨링 중에도 작동 모드를 정할 수 있습니다 ("회전 레이저 레벨의 작동 모드" 참조, 426 면). 이 경우 측정공구가 레벨링을 마치면 선택한 작동 모드로 시동합니다.

측정공구의 스위치를 끄려면 전원 버튼 4 를 다시 누르면 됩니다.

▶ 측정공구가 켜져 있는 상태에서 자리를 비우지 말고, 사용 후에는 측정공구의 스위치를 끄십시오. 레이저빔으로 인해 다른 사람의 눈을 일시적으로 안 보이게 할 수 있습니다.

측정공구가 자동 레벨링 시간을 제외하고 2 시간 이상 켜져 있거나 충전 경고 작동 후 2 시간이 지나면 배터리를 절약하기 위해 자동으로 꺼집니다 ("회전 레이저 레벨의 자동 레벨링 기능" 참조, 427 면). 측정공구를 새로운 위치에 놓고 다시 스위치를 켜십시오.

**회전 레이저 레벨의 작동 모드**

**요약**

모든 세 가지 작동 모드는 측정공구가 수평 위치이거나 수직 위치일 때 가능합니다.



**회전 작동**

회전 작동은 특히 레이저 리시버를 사용할 경우에 좋습니다. 다양한 회전 속도 중에서 선택할 수 있습니다.

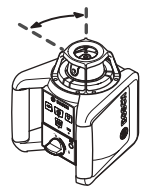

**선 작동**

이 작동 모드에서는 가변 레이저빔이 제한된 구경 각도로 움직입니다. 그렇기 때문에 레이저빔이 회전 작동 모드에 비해 더 잘 보입니다. 다양한 구경 각도 중에서 선택할 수 있습니다.

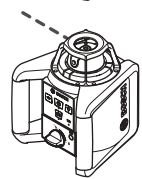

**점 작동**

이 작동 모드에서는 가변 레이저빔이 아주 잘 보입니다. 간단한 높이를 측정하거나 건축 선을 검사하는데 사용하면 좋습니다.



**회전 작동 (150/300/600 rpm)**

측정공구의 스위치를 켜면 중간 회전 속도의 회전 작동 모드로 설정되어 있습니다.

선 작동에서 회전 작동으로 변경하려면 회전 작동 버튼 5 을 누릅니다. 회전 작동 모드는 중간 회전 속도로 되어 있습니다.

회전 속도를 바꾸려면 원하는 속도가 될 때까지 회전 작동 버튼 5 을 누릅니다.

레이저 리시버를 사용하여 작업할 경우 최고 회전 속도를 선택해야 합니다. 레이저 리시버 없이 작업할 경우 레이저빔이 잘 보이도록 하려면 회전 속도를 줄이고 레이저용 안경 29 을 사용하십시오.

**선 작동, 점 작동**  
(10°/25°/50°, 0°)

선 작동이나 점 작동 모드로 변경하려면 선 작동 버튼 **11** 을 누릅니다. 측정공구가 제일 작은 구경 각도의 선 작동 모드로 바뀝니다.

구경 각도를 바꾸려면 선 작동 버튼 **11** 을 누릅니다. 구경의 각도는 두 단계로 커지며 동시에 각 단계마다 회전 속도가 증가합니다. 선 작동 버튼 **11** 을 세번 누르면 측정공구가 약간 진동하며 점 작동 모드로 바뀝니다. 버튼 **11** 을 다시 누르면 제일 작은 구경 각도의 선 작동 모드가 됩니다.

**참고:** 관성으로 인해 레이저빔이 레이저 선 최종점을 넘어 움직일 수 있습니다.

회전 평면 내에서 레이저 선이나 레이저 점의 위치를 정하려면 회전 헤드 **10** 을 손으로 원하는 위치로 돌리거나 리모컨 **25** 을 사용하십시오.

**수직 위치에서 회전 평면 돌리기**

측정공구를 수직 위치로 할 경우 레이저 점, 레이저 선 혹은 회전 평면을 리모컨 **25** 을 사용하여 수직 축 주위로 회전할 수 있습니다. 이때 리모컨의 사용 설명서를 참조하십시오.

**회전 레이저 레벨의 자동 레벨링 기능****요약**

이 측정공구는 스위치를 켜면 자동으로 수평 및 수직의 위치를 인식합니다. 수평과 수직의 위치를 변경하려면 측정공구의 스위치를 끈 다음, 새로 위치를 정한 후 다시 스위치를 켜면 됩니다.

스위치를 켜면 측정공구가 수평 및 수직의 위치를 확인하고 나서 자동 레벨링 범위 약 8% (5°) 내에서 평평하지 않은 위치를 자동으로 보정합니다.

측정공구가 스위치를 켰을 때 혹은 위치의 변경 후 8% 이상 기울어져 있으면 더 이상 레벨링이 불가능합니다. 이 경우 회전자가 중지하며, 레이저가 깜박이며 레벨링 작업 표시기 **3** 에 적색 등이 계속 켜집니다. 측정공구를 다시 놓은 후에 레벨링 작업을 기다리십시오. 새로운 위치에 두지 않으면 2분 후에 레이저가, 그리고 2시간 후에 측정공구가 자동으로 꺼집니다.

측정공구는 레벨링을 하고 나서 항상 수평과 수직 위치를 확인합니다. 위치가 바뀌면 자동으로 다시 레벨링이 됩니다. 잘못된 측정되는 것을 방지하기 위해 레벨링 과정 중에는 회전자가 중지하며, 레이저가 깜박이며 자동 레벨링 기능 표시기 **3** 에 녹색 등이 깜박입니다.

**충격 경고 기능**

이 측정공구에는 충격 경고 기능이 있습니다. 측정공구의 위치가 바뀌거나 흔들림이 있을 때 혹은 바닥에 진동이 있을 경우 변경된 높이에 따라 레벨링이 되는데 이로 인해 높이 측정에 에러가 생기는 것을 방지합니다.

충격 경고 기능을 **작동하려면** 충격 경고 버튼 **2** 를 누릅니다. 충격 경고 표시기 **1** 에 녹색 등이 계속 켜지고, 30초 후에 충격 경고 기능이 작동합니다.

측정공구의 위치가 변경된 경우 레벨링 정확도 범위가 초과되거나 강한 흔들림이 감지되면 충격 경고가 켜집니다: 회전이 중지되며 레이저가 깜박입니다. 자동 레벨링 기능 표시기 **3** 이 꺼지고 충격 경고 표시기 **1** 에 적색 등이 깜박입니다. 현재 작동 모드로 저장됩니다.

충격 경고가 발생하면 충격 경고 버튼 **2** 를 누릅니다. 충격 경고 기능이 다시 작동되며 측정공구가 레벨링을 시작합니다. 측정공구에 레벨링이 되고나면 (자동 레벨링 기능 표시기 **3** 에 계속 녹색 등이 켜짐), 저장되었던 작동 모드로 시동됩니다. 다시 원하는 목표에 레이저빔의 높이를 확인하고 경우에 따라 높이를 조정하십시오.

충격 경고가 발생했을 경우 버튼 **2** 를 눌러 충격 경고 기능을 다시 작동하지 않으면, 2분 후에 레이저가 그리고 2시간 후에 측정공구가 자동으로 꺼집니다.

충격 경고 기능의 **작동을 끄려면** 충격 경고 버튼 **2** 를 한번 누르거나 충격 경고가 발생한 경우 (충격 경고 표시기 **1** 에 적색 등이 깜박임) 두번 누르십시오. 충격 경고 기능이 꺼진 경우 충격 경고 표시기 **1** 이 꺼집니다.

**회전 레이저 레벨링 정확도****정확도에 미치는 영향**

가장 큰 영향을 미치는 것은 주위 온도입니다. 특히 바닥에서부터 위로 가면서 온도 차가 있으면 레이저빔이 굴절될 수 있습니다.

편차는 측정 거리 약 20 m 이상의 경우부터 생기는데 측정 거리 100 m 경우 대개 20 m 거리의 편차보다 2 배에서 4 배까지 이를 수 있습니다.

바닥 가까이에서 온도 변화가 가장 심하므로 20 m 이상의 거리를 측정할 경우 반드시 측정공구를 삼각대에 조립하여 사용해야 합니다. 또한 가능하면 측정공구를 작업 표면의 중심에 세우십시오.

**측정공구의 정확도 검사**

외적인 영향 이외에도 또한 떨어뜨리거나 강한 충격 등 기기에 가해지는 영향으로 인해 편차가 발생할 수 있습니다. 그러므로 작업을 시작하기 전에 항상 측정공구의 정확도를 확인하십시오.

검사를 하려면 벽 A와 벽 B 사이에 단단한 바닥이 있는 20 m의 장애물이 없는 빈 공간이 필요합니다. - 측정공구를 수평 위치로 둔 경우 - 양 축 X와 Y (각각 양성과 음성) 중계 측정을 실시해야 합니다 (4 가지 완전한 측정 과정).

- 측정공구를 벽 A 가까이 수평 위치로 두고 삼각대 26 (별매 액세서리) 에 조립하거나 단단하고 평평한 바닥에 세우십시오. 측정공구의 스위치를 켭니다.

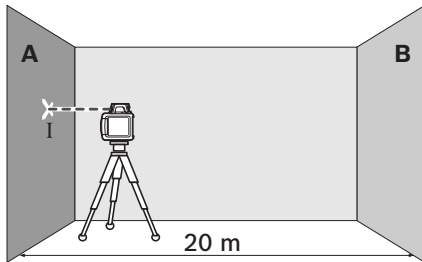

- 레벨링 작업을 마치면 레이저빔을 점 작동 모드로 가까이 있는 벽 A로 향하게 합니다. 벽에 레이저빔의 점 중심을 표시하십시오 ( 점 I).

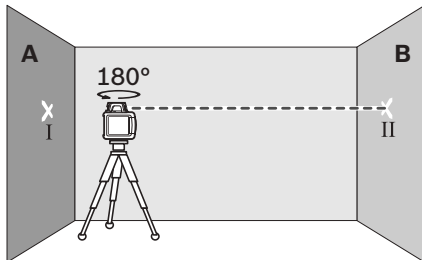

- 측정공구를 180° 돌려, 레벨링이 된 다음에 레이저빔의 점 중심을 건너편 벽 B에 표시합니다 ( 점 II).

- 측정공구를 -돌리지 않은 상태로 - 벽 B에 가까이 두고 스위치를 켜 후 레벨링이 되도록 합니다.

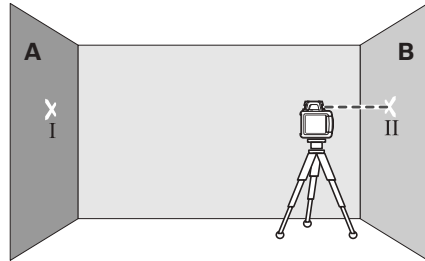

- 측정공구를 (삼각대를 사용하거나 경우에 따라 밑판을 사용하여) 레이저빔 점의 중심이 벽 B에 이전에 표시했던 점 II와 동일하도록 그 높이를 맞추십시오.

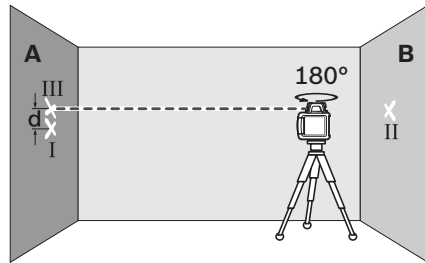

- 높이를 변경하지 말고 측정공구를 180° 돌립니다. 레벨링 후에 레이저빔의 점 중심을 벽 A ( 점 III) 에 표시하십시오. 이때 점 III이 최대한 수직으로 점 I의 위나 아래에 있도록 해야 합니다.
- 벽 A에 표시된 점 I과 III의 차이 d가 바로 측정된 축의 경우 측정공구의 실제 편차입니다.

다른 세 축의 측정 과정을 실시하십시오. 이때 측정을 시작하기 전에 매번 측정공구를 각각 90° 돌리십시오.

측정 거리가  $2 \times 20 \text{ m} = 40 \text{ m}$  일 경우 최대 허용 편차는 다음과 같습니다:  
 $40 \text{ m} \times \pm 0.1 \text{ mm/m} = \pm 4 \text{ mm}$ .

점 I과 III 사이의 차이 d는 4 차례 측정 과정 중에 4 mm 이하이어야 합니다.

측정공구가 4 차례 측정 중 한번이라도 최대 편차를 초과한 경우 보쉬 고객 서비스 센터에 맡겨 점검하도록 하십시오.

**사용방법**

▶ **항상 레이저 점의 중심을 표시하는 데 사용하십시오.** 레이저 점의 크기는 거리에 따라 달라집니다.

**레이저용 안경 (별매 액세서리)**

레이저용 안경은 주위의 광선을 필터링하여 레이저의 적색 광선을 눈에 더 잘 보이게 합니다.

▶ **레이저용 안경을 보안경으로 사용하지 마십시오.** 레이저용 안경은 레이저빔을 더 잘 보기 위해 사용하는 것으로 레이저 방사로부터 보호하지 않습니다.

▶ **레이저용 안경을 선글라스 착용하거나 운전할 때 사용하지 마십시오.** 레이저용 안경을 사용해도 UV 자외선으로부터 완전히 보호할 수 없으며 색상 감별력이 감소합니다.

**레이저 리시버와 함께 작업하기 (별매 액세서리)**

주위가 환하거나 직접 태양 광선이 비치는 등 불리한 환경 조건에서 작업하거나 먼 거리에서 작업할 경우 레이저빔을 잘 포착하려면 레이저 리시버 **28** 을 사용하십시오.

레이저 리시버로 작업할 경우 최고 회전 속도로 회전 작동 모드를 선택하십시오.

레이저 리시버를 사용하여 작업할 경우 해당 사용 설명서를 잘 읽고 준수하십시오.

**리모컨을 사용한 작업 (별매 액세서리)**

사용 버튼을 누르면 측정공구가 레벨링 중에 벗어나 회전이 잠시 중단될 수 있습니다. 리모컨 **25** 을 사용하면 이 경우를 방지할 수 있습니다.

리모컨 수신 렌즈 **7** 은 측정공구의 전면의 제어 패널 위 등 세 군데에 있습니다.

**삼각대를 사용한 작업 (별매 액세서리)**

측정공구에는 삼각대에 끼워 수평 작동을 할 수 있도록 5/8"-삼각대 연결 부위가 있습니다. 삼각대 연결 부위 **18** 이 있는 측정공구를 삼각대의 5/8"-나사에 끼우고 나서 삼각대의 잠금 나사로 조입니다.

빠는 부분에 측정 눈금이 있는 삼각대 **26** 의 경우 높이 차이를 직접 설정할 수 있습니다.

**벽면 홀더와 조준장치로 작업하기 (별매 액세서리) (그림 A 참조)**

측정공구를 또한 조준장치가 있는 벽면 홀더 **30** 에 조립할 수 있습니다. 벽면 홀더에 있는 5/8"-나사 **33** 을 측정공구에 있는 삼각대 연결 부위 **18** 에 끼워 조이면 됩니다.

벽에 조립하기 : 벽에 조립하는 것은 삼각대의 최대 높이 이상에서 작업하거나, 혹은 평평하지 않은 바닥이라 삼각대를 사용할 수 없는 경우에 적합합니다. 조립하려면 벽면 홀더 **30** 을 조립된 측정공구와 함께 벽에 최대한 수직으로 고정하십시오.

벽면 홀더 **30** 을 벽에 조립하려면 고정 나사 **31** 를 최대 8mm 폭의 막대에 끼워 조이거나 두 개의 길이에 걸면 됩니다.

삼각대 위에 조립하기 : 또한 벽면 홀더 **30** 의 후면에 있는 삼각대 연결 부위를 삼각대에 끼워 고정할 수 있습니다. 이렇게 고정하는 것은 특히 회전 평면이 기준선을 향해 있어야 하는 작업 시 좋습니다.

조준장치를 사용하면 조립된 측정공구를 수직으로 (벽에 조립 시) 또는 수평으로 (삼각대에 조립 시) 약 16cm 범위 내에서 움직일 수 있습니다. 이 경우 조준장치가 있는 나사 **32** 를 풀 다음, 측정공구를 원하는 위치로 밀고 나서 나사 **32** 를 다시 조이십시오.

**천정 측정판을 사용한 작업 (그림 A 참조)**

천정 측정판 **35** 는 걸려있는 천정의 간단한 높이 정렬을 하는 등에 사용할 수 있습니다. 천정 측정판을 자석 홀더를 사용하여 대들보 등에 고정하십시오.

천정 측정판의 절반은 반사하기 때문에 불리한 환경 조건에서 레이저빔을 더 잘 보이게 하고, 절반은 투명하므로 레이저빔을 후면에서도 확인할 수 있습니다.

**측정판을 사용한 작업 (별매 액세서리)**

측정판 **34** 을 사용하면 바닥에 레이저 표시를 하거나 벽에 레이저 높이를 투영할 수 있습니다.

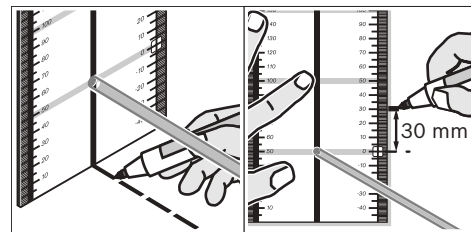

제로 부위와 눈금으로 원하는 높이에 대한 차이를 측정할 수 있으며 다른 위치에서 다시 투영될 수 있습니다. 그러므로 표시하려는 높이에서 측정공구를 정확히 설정하지 않아도 됩니다.

측정판 **34** 에는 반사 코팅이 되어 있어 먼 거리에서 혹은 강한 태양 광선에서도 레이저빔을 잘 볼 수 있습니다. 레이저빔과 평행하게 측정판을 볼 경우에만 명암의 강도가 개선된 것을 확인할 수 있습니다.

**측량 막대를 사용한 작업 (별매 액세서리) (그림 H 참조)**

평평함을 검사하거나 경사를 투영하려면 레이저 리시버와 함께 측량 막대 27 을 사용하는 것이 좋습니다.

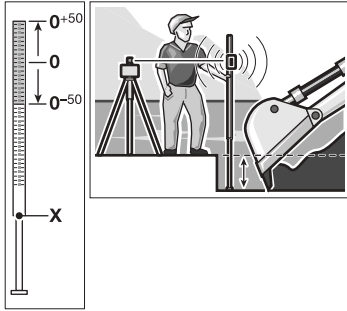

측량 막대 27 의 상부에 상대적인 측량 눈금 (±50 cm) 이 표시되어 있습니다. 이 0 의 높이를 하부의 뼈는 부위에서 설정할 수 있습니다. 이렇게 하면 기준 높이에서 벗어나는 편차를 직접 읽을 수 있습니다.

**작업 실패**

**높이 측정하기 / 확인하기 (그림 B 참조)**

측정공구를 수직 위치에서 단단한 바닥에 놓거나 삼각대 26 (별매 액세서리) 에 조립하십시오.

삼각대를 사용하여 작업할 경우 : 레이저빔을 원하는 높이로 맞춥니다. 목표 지점에 있는 높이를 표시하거나 확인하십시오.

삼각대 없이 작업할 경우 : 측정관 34 를 사용하면 레이저빔과 기준 지점 높이 간의 차이를 산출할 수 있습니다. 목표 지점에서 측정된 높이 차이를 표시하거나 확인하십시오.

**연직 빔 평행하게 맞추기 / 직각으로 투영하기 (그림 C 참조)**

직각으로 투영하거나 혹은 칸막이 벽의 위치를 정할 경우, 연직 빔 9 를 평행하게, 즉 벽 등의 기준선과 동일한 간격으로 맞추어야 합니다.

이때 측정공구를 수직 위치로 세우고, 연직 빔이 기준선과 평행하게 되도록 맞추십시오.

정확한 위치를 위해 연직 빔과 기준선의 간격을 측정관 34 를 사용하여 바로 측정공구에서 측정합니다. 연직 빔과 기준선 사이의 간격을 측정공구에서 최대한 떨어진 거리에서 다시 측정하십시오. 측정공구에서 직접 측정된 것과 동일한 간격으로 기준선까지 간격이 되도록 연직 빔을 맞추십시오.

연직 빔 9 에 직각이 가변 레이저빔 6 을 통해 나타납니다.

**연직선 / 수직 평면 표시기 (그림 D 참조)**

연직선이나 수직 평면을 표시하려면 측정공구를 수직 위치로 두십시오. 수직 평면이 벽 등의 기준선과 직각으로 되어 있으면 연직 빔 9 를 이 기준선에 맞추십시오.

연직선은 가변 레이저빔 6 을 통해 나타납니다.

**레이저 리시버 없이 작업하기 (그림 E 참조)**

조명 상태가 양호하고 (주위가 어두운 경우) 단거리를 측정할 경우 레이저 리시버 없이도 작업이 가능합니다. 레이저빔이 더 잘 보이게 하려면 선 작동 혹은 점 작동 모드를 선택하고 회전 헤드 10 을 손으로 목표를 향해 돌립니다.

**레이저 리시버와 함께 작업하기 (그림 F 참조)**

조명 상태가 좋지 않거나 (주위가 환하거나 직접 햇빛이 비칠 경우) 혹은 장거리를 측정해야 할 경우 레이저빔을 더 잘 포착하기 위해 레이저 리시버를 사용하십시오. 레이저 리시버를 사용하여 작업할 때 최고 회전 속도로 회전 작동을 선택하십시오.

**장거리 측정하기 (그림 G 참조)**

장거리를 측정할 경우 레이저빔을 포착하기 위해 레이저 리시버를 사용해야 합니다. 장애 요소를 감소하려면 측정공구를 항상 작업 표면의 중심에 맞추거나 삼각대에 세우는 것이 좋습니다.

**실외에서 작업하기 (그림 H 참조)**

실외에서 작업할 경우 반드시 레이저 리시버를 사용해야 합니다.

불안정한 바닥에서 작업할 경우 측정공구를 삼각대 26 에 조립하십시오. 바닥에 진동이 있거나 측정공구가 흔들려 측정에 에러나는 것을 방지하기 위해 충격 경고 기능을 작동하십시오.

**표시기 도표**

	레이저 펄스	회전 레이저 펄스*	녹색 등	적색 등	녹색 등	적색 등	
측정공구 스위치 켜기 (1 초 자체 테스트)			●			●	●
레벨링 혹은 추가 레벨링 작업	2x/s	○	2x/s				
측정공구 레벨링 완료 / 작동 준비	●	●	●				
자동 레벨링 범위 초과	2x/s	○		●			
충격 경고 기능 켜짐					●		
충격 경고 발생	2x/s	○				2x/s	
전압이 ≤2 시간 이하 작동 가능							2x/s
배터리 소모	○	○					●

\* 선 작동 및 회전 작동

2x/s    깜박이는 빈도 (초당 2 회)  
 ●       연속 작동  
 ○       기능 중지

**보수 정비 및 서비스**

**보수 정비 및 유지**

회전 레이저 레벨과 충전기를 항상 깨끗하게 유지하십시오.  
 회전 레이저 레벨과 충전기를 물이나 기타 액체 안에 넣지 마십시오.

물기있는 부드러운 천으로 오염된 부위를 깨끗이 닦으십시오.  
 세척제나 용제를 사용하지 마십시오.

회전 레이저 레벨의 특허 레이저 발사구 표면을 정기적으로  
 깨끗이 하고 보푸라기가 없도록 하십시오.

세심한 제작과 검사에도 불구하고 회전 레이저 레벨이나 충전기가 불량한 경우가 있다면 보쉬 지정 전동공구 전문 고객 서비스 센터에 수리를 의뢰하십시오. 회전 레이저 레벨이나 충전기를 분해하지 마십시오.

문의사항이 있거나 스페어 부품을 주문할 때 반드시 회전 레이저 레벨이나 충전기의 타입 표시판에 나와있는 10 자리의 제품 번호를 알려 주십시오.

**AS 센터 및 고객 상담**

AS 센터에서는 귀하 제품의 수리 및 보수정비, 그리고 부품에 관한 문의를 받고 있습니다. 제품의 분해도 및 부품에 관한 정보는 다음의 주소에서도 보실 수 있습니다:

**www.bosch-pt.com**

보쉬 AS 센터 팀은 제품과 액세서리의 구매, 사용법 및 설정에 대해 상담해 드립니다.

**한국로버트보쉬기전주식회사**

Robert Bosch Korea Mechanics and Electronics Ltd.

**전동공구 사업부**

경기도 용인시 기흥구 보정동 298 번지  
 전화 : +82 31 270 - 4143/4148/4620  
 팩스 : +82 31 270 - 4144

**고객지원본부**

전화 : +82 31 270 - 4680/4681/4682  
 팩스 : +82 31 270 - 4686  
 E-Mail: Bosch-pt.hotline@kr.bosch.com  
 Internet: www.bosch-pt.co.kr

**처리**

회전 레이저 레벨, 충전기, 액세서리 및 포장 등은 환경 친화적인 방법으로 재생할 수 있도록 분류하십시오.

회전 레이저 레벨, 충전기 및 배터리 팩 / 배터리를 가정용 쓰레기로 처리하지 마십시오!

**배터리 팩 / 배터리:**

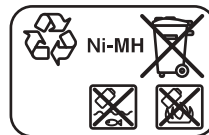

**Ni-MH:** 니켈 메탈 하이드라이드

위 사항은 사전 예고 없이 변경될 수도 있습니다.

## نظرة شاملة عن المؤشرات

نوع المؤشر	دوران الليزر*	نسيم الليزر	وصف المؤشر
●	○	○	تشغيل عدة القياس (اختبار ذاتي 1 ثا)
●	○	○	تسوية أو إعادة تسوية
●	○	○	تم تسوية عدة القياس / جاهزة للتشغيل
●	○	○	تم تجاوز مجال التسوية الذاتية
●	○	○	تم تشغيل التحذير من الصدمات
●	○	○	تم إطلاق التحذير من الصدمات
●	○	○	جهد البطارية يوافق $2 \geq$ ساعة تشغيل البطارية فارغة

\* عند التشغيل الخطي والدوراني  
 تردد الحققان (مرتين في الثانية)  
 تشغيل مستمر  
 تم وقف الوظيفة

## الصيانة والخدمة

## الصيانة والتنظيف

حافظ دائما على نظافة الليزر الدوار وجهاز الشحن.

لا تغطس الليزر الدوار أو جهاز الشحن في الماء أو غيرها من السوائل.

امسح الأوساخ بواسطة قطعة نسيج طرية ورطبة. لا تستعمل مواد التنظيف أو المواد المحللة.

نظف بالليزر الدوار خاصة السطوح عند فتحة خروج الليزر بشكل منتظم واتبه للنسالة أثناء ذلك.

عند حدوث أي خلل بالليزر الدوار أو بجهاز الشحن بالرغم من أنها قد صنعا بعناية فائقة واجتازا اختبارات عديدة توجب تصليحها في مركز خدمة وكالة شركة بوش للععد الكهربائية. لا تفتح الليزر الدوار أو جهاز الشحن بنفسك.

يرجى بشكل ضروري ذكر رقم الصنف بالمراتب العشر حسب لائحة طراز الليزر الدوار أو جهاز الشحن عند الاستشارة وعند إرسال طلبيات قطع الغيار.

## خدمة ومشورة الزبائن

يجيب مركز خدمة الزبائن على الأسئلة المطروحة بصدد تصليح وصيانة المنتج وأيضا بما يخص قطع الغيار. ستجد الرسوم الممددة والمعلومات عن قطع الغيار بموقع:

[www.bosch-pt.com](http://www.bosch-pt.com)

سيساعدك فريق استشاري زبائن بوش بالإجابة على الأسئلة المطروحة بصدد شراء، استخدام، وضبط المنتج وتوابعها. يرجى التوجه إلى التاجر المختص بما يتعلق بأمور الضمان والتصليح وتأمين قطع الغيار.

## التخلص من العدة الكهربائية

يجب التخلص من الليزر الدوار وجهاز الشحن والتوابع والتغليف بطريقة منصفة بالبيئة عن طريق النفايات القابلة لإعادة التصنيع.

لا ترم الليزر الدوار وجهاز الشحن والمركم/البطاريات في النفايات المنزلية!

المركم/البطاريات:



**Ni-MH**: نيكل هيدريد معدني

نحتفظ بحق إدخال التعديلات..



**الإشارة إلى مستوى عامودي/ أفقي (تراجع الصورة D)**

يتم تشييد عدة القياس بالوضع الأفقي من أجل التأشير إلى مستوى عامودي أو أفقي. لو كان من المرغوب أن يسري المستوى العامودي بزاوية قائمة بالنسبة إلى خط مرجعي (جدار مثلاً) توجب تسوية الشعاع الشاقولي 9 استناداً إلى هذا الخط المرجعي.

يشار إلى العامودي من خلال شعاع الليزر المتغير 6.

**العمل دون مستقبل الليزر (تراجع الصورة E)**

يمكن العمل دون مستقبل الليزر عندما تكون ظروف الإضاءة ملائمة (محيط قاتم) وعلى مسافات قصيرة. لتحسين إمكانية رؤية شعاع الليزر يتوجب اختيار إما التشغيل الخطي أو يمكن اختيار التشغيل النقطي مع برم رأس الدوران 10 نحو مكان الهدف بواسطة اليد.

**العمل مع مستقبل الليزر (تراجع الصورة F)**

استخدم مستقبل الليزر عندما تكون ظروف الإضاءة غير ملائمة (محيط فاتح، أشعة شمس مباشرة) وعلى مسافات كبيرة من أجل تحسين إمكانية العثور على شعاع الليزر. يتوجب اختيار التشغيل الدوراني مع أكبر سرعة دوران عند العمل بواسطة مستقبل الليزر.

**القياس عن بعد كبير (تراجع الصورة G)**

يجب أن يتم استخدام مستقبل الليزر عند القياس عن بعد كبير من أجل العثور على شعاع الليزر. يفضل تشييد عدة القياس دائماً بمنتصف سطح العمل وعلى المنصب الثلاثي القوائم من أجل تقليل عوامل التشويش.

**العمل في المجال الخارجي (تراجع الصورة H)**

يفضل دائماً أن يتم استخدام مستقبل الليزر عند العمل في المجال الخارجي. ركب عدة القياس على المنصب الثلاثي القوائم 26 عند العمل على أرضية غير آمنة. شغل وظيفة التحذير من الصدمات من أجل تجنب القياسات الحاطفة في حال التحركات الأرضية أو ارتجاج عدة القياس.

**العمل بعارضة القياس (من التوايح) (تراجع الصورة H)**

ينصح باستخدام عارضة القياس 27 مع مستقبل الليزر لتفحص الاستواء أو لإضافة الانحدارات.

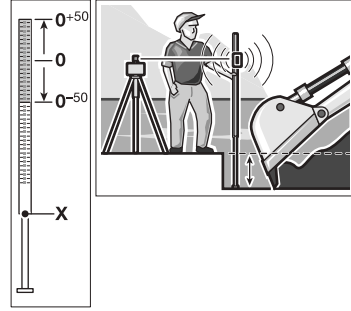

يوجد بأعلى عارضة القياس 27 مقياس نسبي (± 50 سم). يمكنك أن تضبط ارتفاع نقطة الصفر بهذا المقياس مسبقاً بواسطة القضيب المتراكب بالأسفل. ويمكن بذلك قراءة التفاوت عن الارتفاع المرغوب بشكل مباشر.

**أمثلة شغل****نقل/ تفحص الارتفاعات (تراجع الصورة B)**

اركن عدة القياس بالوضع الأفقي على قاعدة ثابتة أو ركبها على المنصب الثلاثي القوائم 26 (من التوايح).

العمل بواسطة المنصب الثلاثي القوائم: اضبط استواء شعاع الليزر على الارتفاع المرغوب. انقل أو تفحص الارتفاع بمكان الهدف.

العمل دون المنصب الثلاثي القوائم: احسب فرق الارتفاع بين شعاع الليزر وارتفاع النقطة المرجعية بواسطة عارضة القياس 34. انقل أو تفحص فرق الارتفاع الذي تم قياسه بمكان الهدف.

**تسوية الشعاع الشاقولي بالتوازي/ إضافة زوايا قائمة (تراجع الصورة C)**

ينبغي تسوية الشعاع الشاقولي 9 بالتوازي، أي بنفس البعد عن خط مرجعي (جدار مثلاً) عندما يرغب بإضافة زوايا قائمة أو بتسوية جدران إضافية.

اركن عدة القياس بالوضع العامودي وركزها بحيث يسري الشعاع الشاقولي بموازية الخط المرجعي تقريباً.

للتركز الدقيق يقاس البعد بين الشعاع الشاقولي والخط المرجعي على عدة القياس مباشرة بواسطة صفيحة القياس 34. يقاس البعد بين الشعاع الشاقولي والخط المرجعي مرة أخرى بمسافة بعيدة عن عدة القياس قدر الإمكان. يتم تسوية الشعاع الشاقولي بحيث يوافق بعده عن الخط المرجعي نتيجة القياس التي تمت على عدة القياس مباشرة.

يشار إلى الزاوية القائمة مع الشعاع الشاقولي 9 من خلال شعاع الليزر المتغير 6.

التركيب على الجدار: ينصح بالتركيب على الجدار عند العمل على مستوى يقع فوق مستوى المنصب الثلاثي القوائم المفتوح أو عند العمل على أرضية غير ثابتة وبلا المنصب الثلاثي القوائم مثلا. يتم تركيب الحامل الجداري **30** مع عدة القياس المركبة عليه على الجدار بشكل عمودي قدر الإمكان.

من أجل تركيب الحامل الجداري **30** على الجدار يمكن ربطه إما بواسطة لولب التثبيت **31** على عارضة عرضها الأقصى 8 مم أو تعليقه على كلايين. التركيب على المنصب الثلاثي القوائم: يمكن تركيب الحامل الجداري **30** أيضا بحاضن المنصب الثلاثي القوائم بالجانب الخلفي على المنصب الثلاثي القوائم. وينصح بطريقة التركيب هذه عند إجراء الأعمال التي يرغب بتسوية مستوى الدوران بها على خط مرجعي.

يمكن إزاحة عدة القياس المركبة عموديا (عند التركيب على الجدار) أو أفقيا (عند التركيب على المنصب الثلاثي القوائم) ضمن مجال 16 سم تقريبا بالاستعانة بوحدة التسوية. يجل اللولب **32** بوحدة التسوية من أجل ذلك وتزاح عدة القياس إلى الوضع المرغوب وأحكم شد اللولب **32** بعد ذلك.

#### العمل بصفيحة قياس السقف (تراجع الصورة A)

يمكن استخدام صفيحة قياس السقف **35** لتسوية ارتفاع السقف المنخفضة البسيطة مثلا. ثبت صفيحة قياس السقف بواسطة الحامل المغناطيسي على حامل مثلا.

يخمس النصف العاكس بصفيحة قياس السقف إمكانية رؤية شعاع الليزر بالظروف الغير ملائمة. ويمكن رؤية شعاع الليزر من الجانب الخلفي أيضا من خلال النصف الشفاف.

#### العمل بصفيحة القياس (من التوايح)

يمكنك بالاستعانة بصفيحة القياس **34** أن تنقل علامة الليزر إلى الأرض أو ارتفاع الليزر إلى الجدار.

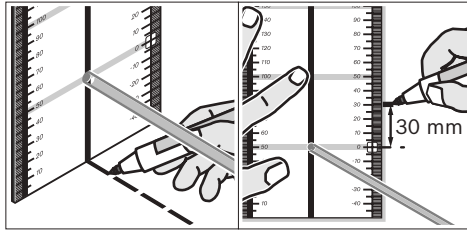

يمكنك بواسطة حقل الصفر على القياس أن تقيس فرق الارتفاع بالنسبة لارتفاع مرغوب وأن تضيفه بمكان آخر. ويؤدي ذلك إلى عدم ضرورة إعادة ضبط عدة القياس بشكل دقيق على الارتفاع المرغوب نقله.

إن صفيحة القياس **34** مزودة بطلاء عاكس وهو يضمن إمكانية رؤية شعاع الليزر على بعد كبير أو عندما تشع أشعة الشمس بقوة. يمكن أن تلاحظ زيادة شدة النصوص فقط إن وجهت نظرك إلى صفيحة القياس إضافة إلى شعاع الليزر.

#### ملاحظات تشغيل

استخدم دائما منتصف نقطة الليزر للتعليم فقط. يتغير كبر نقطة الليزر مع تغير البعد.

#### نظارات رؤية الليزر (من التوايح)

إن نظارات رؤية الليزر تقوم بترشيح الضوء المحيط، وبذلك يبدو ضوء الليزر الأحمر أكثر سطوعا للعين.

لا تستخدم نظارات رؤية الليزر كنظارات واقية. غرض نظارات رؤية الليزر هو تحسين إمكانية رؤية شعاع الليزر ولكنها لا تحمي من إشعاعات الليزر.

لا تستخدم نظارات رؤية الليزر كنظارات شمسية أو في نظام المرور. لا تؤمن نظارات رؤية الليزر وقاية كاملة من الأشعة فوق بنفسجية وهي تخفف إمكانية التعرف على الألوان.

#### العمل مع مستقبل الليزر (من التوايح)

استخدم مستقبل الليزر **28** عندما تكون ظروف الإضاءة غير ملائمة (محيط فاتح، أشعة شمس مباشرة) وعلى مسافات كبيرة من أجل تحسين إمكانية العثور على شعاع الليزر.

يتوجب اختيار التشغيل الدوراني مع أكبر سرعة دوران عند العمل بواسطة مستقبل الليزر.

تقرأ وتراعى تعليمات تشغيل مستقبل الليزر عند العمل بواسطة مستقبل الليزر.

#### العمل بجهاز التحكم عن بعد (من التوايح)

قد يتم إخراج عدة القياس عن التسوية من خلال الضغط على أزرار التحكم، فيتوقف الدوران لفترة قصيرة. يتم تجنب هذه الظاهرة من خلال استخدام جهاز التحكم عن بعد **25**.

توجد عدسات استقبال **7** لجهاز التحكم عن بعد على ثلاثة جوانب بعدة القياس، بما فيه فوق لوحة التحكم على الجانب الأمامي.

#### العمل بواسطة المنصب الثلاثي القوائم (من التوايح)

إن عدة القياس مزودة بحاضن لمنصب 5/8 بوصة للتشغيل الأفقي على المنصب الثلاثي القوائم. ركز عدة القياس بحاضن المنصب **18** على أسنان اللولبة 5/8 بوصة في المنصب وأحكم ربطها بواسطة لولب القمط بالمنصب.

يمكنك أن تضبط فرق الارتفاع مباشرة على المنصب **26** إن كان مجهزا بمقياس.

#### العمل مع الحامل الجداري ووحدة التسوية (من التوايح) (تراجع الصورة A)

يمكن تثبيت عدة القياس أيضا على الحامل الجداري مع وحدة التسوية **30**. اربط لأجل ذلك اللولب 5/8 بوصة **33** التابع للحامل الجداري بحاضن المنصب الثلاثي القوائم **18** على عدة القياس.

- اركن عدة القياس - دون تدويرها - بقرب الجدار B، شغلها واسمح لها أن تقوم بالتسوية.

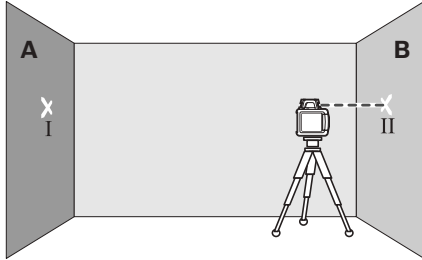

- اضبط ارتفاع عدة القياس (بواسطة المنصب الثلاثي القوائم أو بوضع شيء ما تحتها) بحيث يصيب منتصف نقطة شعاع الليزر بدقة على النقطة II التي سبق وتم تعليمها على الجدار B.

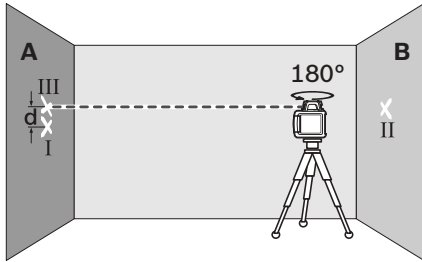

- دور عدة القياس بمقدار  $180^\circ$  دون تغيير الارتفاع. اسمح لها أن تقوم بالتسوية وعلم منتصف نقطة شعاع الليزر على الجدار A (النقطة III). احرص أن تقع النقطة III عمودياً فوق أو تحت النقطة I قدر الإمكان.
- إن الفرق  $d$  بين النقطتين I و III المعلمتين على الجدار A يشكل التفاوت الحقيقي لعدة القياس بالنسبة للمحور الذي تم قياسه.
- كرر عملية القياس بالنسبة للمحاور الثلاثة الأخرى. ابرم عدة القياس كل مرة قبل كل عملية قياس بمقدار 90.
- يبلغ التفاوت الأقصى المسموح بسافة قياس قدرها  $2 \times 20 \text{ م} = 40 \text{ م}$ ؛  $40 \text{ م} \times 0,1 \pm \text{م/م} = 4 \pm \text{م}$ .
- أي أنه يجوز أن يبلغ الفرق  $d$  بين النقطتين I و III بكل من عمليات القياس الأربعة 4 مم كحد أعلى.
- تفحص عدة القياس لدى مركز خدمة الزبائن بشركة بوش لو تجاوزت عدة القياس التفاوت الأقصى بإحدى عمليات القياس الأربعة.

#### تفحص دقة عدة القياس

يمكن أيضاً للعوامل المتعلقة بالجهاز (السقوط أو الصدمات الشديدة مثلاً) إضافة إلى العوامل الخارجية أن تؤدي إلى التفاوت بالقياس. لذلك ينبغي تفحص دقة القياس بعدة القياس قبل البدئ بالعمل كل مرة.

لكي يتم التفحص، فإنك بحاجة إلى مسافة قياس خالية تبلغ 20 م على أرضية ثابتة بين جدارين A و B. ينبغي أن تقوم بقياس معكوس عندما تكون عدة القياس بالوضع أفقي عبر المحورين X و Y (إيجابي وسليبي كل مرة) (4 عمليات قياس كاملة).

- ركب عدة القياس بالوضع الأفقي بقرب الجدار A على المنصب الثلاثي القوائم 26 (من التوابع) أو اركنها على أرضية ثابتة ومستوية. شغل عدة القياس.

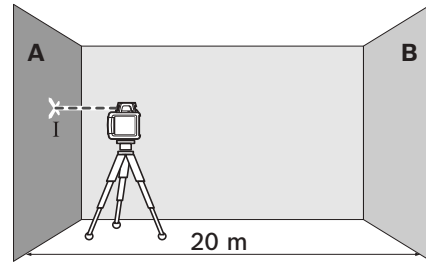

- وجه بعد ختم التسوية شعاع الليزر بالتشغيل التقطي على الجدار القريب A. علم منتصف نقطة شعاع الليزر على الجدار (النقطة I).

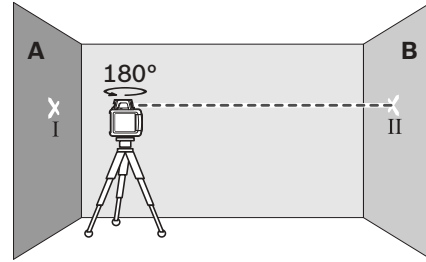

- ابرم عدة القياس بمقدار  $180^\circ$ ، اسمح لها أن تقوم بالتسوية وعلم منتصف نقطة شعاع الليزر على الجدار المقابل B (النقطة II).



### وظيفة التحذير من الصدمات

تملك عدة القياس وظيفة للتحذير من الصدمات وهي تمنع التسوية على الارتفاع المتغير أي أخطاء الارتفاع عند تغيرات الوضع أو ارتفاع عدة القياس أو اهتزاز الأرضية.

من أجل تشغيل التحذير من الصدمات يضغط على زر التحذير من الصدمات **2**. يضيء مؤشر التحذير من الصدمات **1** بالأخضر باستمرار، ويتم تشغيل وظيفة التحذير من الصدمات بعد 30 ثانية.

يطلق التحذير من الصدمات إن تم تجاوز مجال دقة التسوية عند تغيير وضع عدة القياس أو إن تم كشف ارتفاع شديد. يتم وقف المدوار، ويخفق الليزر ويفضى مؤشر التسوية **3** ويخفق مؤشر التحذير من الصدمات **1** بالأحمر. يحفظ نوع التشغيل الحالي.

اضغط على زر التحذير من الصدمات **2** عند إطلاق التحذير من الصدمات. يتم تشغيل وظيفة التحذير من الصدمات وتبدأ عدة القياس بالتسوية. تستغل عدة القياس بنوع التشغيل المحفوظ فور تسوية عدة القياس (يضيء مؤشر التسوية **3** بالأخضر باستمرار). تفحص الآن ارتفاع شعاع الليزر بنقطة مرجعية وصحح الارتفاع إن تطلب الأمر ذلك.

إن لم يتم تشغيل الوظيفة مرة جديدة من خلال الضغط على الزر **2** عند إطلاق التحذير من الصدمات، فيطفى الليزر بعد دقيقتين وعدة القياس بعد ساعتين بشكل آلي.

من أجل إطفاء وظيفة التحذير من الصدمات يضغط على زر التحذير من الصدمات **2** مرة واحدة أو إن تم إطلاق التحذير من الصدمات (مؤشر التحذير من الصدمات **1** يخفق بالأحمر)، فيضغط مرتين. يسمح مؤشر التحذير من الصدمات **1** عند إطفاء وظيفة التحذير من الصدمات.

### دقة التسوية بالليزر الدوار

#### عوامل مؤثرة على الدقة

تشكل درجة الحرارة المحيطة التأثير الأكبر على الدقة. ويمكن بشكل خاص لتفاوتات درجات الحرارة المتوجهة من الأرض إلى الأعلى أن تؤدي إلى انحراف شعاع الليزر.

يلعب التفاوت دورا ابتداء من مسافة قياس تبلغ 20 م وبإمكانه أن يبلغ عند مسافة 100 م ضعفي أو أربعة أضعاف التفاوت لدى 20 م.

بما أن تراكب درجات الحرارة يبلغ حده الأعلى على مقربة من الأرض، فيفضل أن يتم تركيب عدة القياس على المنصب الثلاثي القوائم دائما ابتداء من مسافة قياس قدرها 20 م. كما يفضل نصب عدة القياس بمنصف مساحة العمل إن أمكن ذلك.

### التشغيل الخطي، التشغيل النقطي (10°/25°/50°، 0°)



للانتقال إلى التشغيل الخطي أو التشغيل النقطي يضغط على زر التشغيل الخطي **11**. تنتقل عدة القياس إلى التشغيل الخطي بأصغر زاوية مفتوحة.

لتغيير الزاوية المفتوحة يضغط زر التشغيل الخطي **11**. يتم تكبير الزاوية المفتوحة بخطوتين وبنفس الوقت يتم رفع سرعة الدوران بكل خطوة. عند الضغط على زر التشغيل الخطي **11** للمرة الثالثة تنتقل عدة القياس بعد اهتزاز لاحق قصير إلى التشغيل النقطي. يؤدي الضغط على الزر **11** مرة أخرى إلى الرجوع للتشغيل الخطي بأصغر زاوية مفتوحة.

ملاحظة: قد يهتز الليزر عبر النقط النهائية بخط الليزر قليلا بسبب القصور الذاتي.

افتل رأس الدوران **10** بواسطة اليد إلى المركز المرغوب أو استعمل جهاز التحكم عن بعد **25** من أجل تركيز خط الليزر أو نقطة الليزر ضمن مستوى الدوران.

### برم مستوى الدوران بالوضع العمودي

يمكن برم نقطة الليزر أو خط الليزر أو مستوى الدوران عندما تكون عدة القياس بالوضع العمودي حول المحور العمودي بواسطة جهاز التحكم عن بعد **25**. تراجع كراسة استعمال جهاز التحكم عن بعد بهذا الصدد.

### آلية التسوية بالليزر الدوار

#### نظرة شاملة

تكشف عدة القياس الوضع الأفقي أو الوضع العمودي من تلقاء نفسها بعد التشغيل. للتبديل بين الوضع الأفقي والوضع العمودي تطفأ عدة القياس، وتكرر مرة جديدة ثم تشغل مرة أخرى.

تفحص عدة القياس الوضع الأفقي أو العمودي بعد تشغيلها وتقوم بتسوية التفاوت ضمن مجال التسوية الذاتية البالغ (5°) 8 % تقريبا بشكل آلي.

إن زاد ميلان عدة القياس بعد التشغيل أو بعد تغيير وضعها عن 8 %، فلن يمكن إعادة تسويتها. يتم وقف المدوار في هذه الحالة، يخفق الليزر ويضيء مؤشر التسوية **3** بالأحمر باستمرار. ركز عدة القياس مرة جديدة وانتظر التسوية. دون التركيز مرة جديدة يتم إطفاء الليزر بعد دقيقتين وعدة القياس بعد ساعتين بشكل آلي.

إن تم تسوية عدة القياس، فإنها تتفحص الوضع الأفقي أو الوضع العمودي باستمرار. تتم إعادة التسوية بشكل آلي عند تغيير الوضع. لتجنب القياسات الخاطئة يتوقف المدوار أثناء إعادة التسوية، والليزر يخفق ومؤشر التسوية **3** يخفق بالأخضر.



## أنواع تشغيل الليزر الدوار

### نظرة شاملة

يمكن تطبيق أنواع التشغيل الثلاثة في وضع عدة القياس الأفقي والعمودي.

### التشغيل الدوراني

ينصح بالتشغيل الدوراني عند استخدام مستقبل الليزر. يمكن اختيار السرعة من ضمن سرعات دوران مختلفة.



### التشغيل الخطي

يتحرك شعاع الليزر المتغير في نوع التشغيل هذا ضمن زاوية مفتوحة محددة. يزيد ذلك إمكانية رؤية شعاع الليزر مقارنة مع التشغيل الدوراني. يمكن اختيار الزوايا المفتوحة من ضمن زوايا مختلفة.



### التشغيل النقطي

يتم التوصل إلى أفضل إمكانية لرؤية شعاع الليزر المتغير في نوع التشغيل هذا. ويصلح مثلاً لنقل الارتفاعات أو لفحص حدود البناء.



### التشغيل الدوراني

(دقيقة 600/300/150)



تكون عدة القياس كل مرة بعد تشغيلها بوضع التشغيل الدوراني وبسرعة دوران متوسطة.

للاتقال من التشغيل الخطي إلى التشغيل الدوراني يضغط على زر التشغيل الدوراني 5. يبدأ التشغيل الدوراني بسرعة دوران متوسطة.

لتغيير سرعة الدوران يضغط زر التشغيل الدوراني 5 مرة أخرى إلى حد التوصل إلى السرعة المرغوبة.

ينصح باختيار أعلى سرعة دوران عند العمل مع مستقبل الليزر. تخفض سرعة الدوران عند العمل دون مستقبل الليزر من أجل توضيح رؤية شعاع الليزر وتستخدم نظارات رؤية الليزر 29.

## التشغيل والإطفاء

لا توجه شعاع الليزر على الأشخاص أو الحيوانات (واتبه بشكل خاص إلى مستوى العميون) ولا توجه أنت نظرك إلى شعاع الليزر (ولا حتى عن بعد كبير). تبعث عدة القياس بعد تشغيلها فوراً الشعاع الشاقولي 9 العمودي وشعاع الليزر 6 المتغير.

من أجل تشغيل عدة القياس يضغط على مفتاح التشغيل والإطفاء 4. تضيء المؤشرات 1 و 3 و 12 للحظة. تبدأ عدة القياس فوراً بضبط الاستواء بشكل آلي. يضيء مؤشر التسوية 3 أثناء ضبط الاستواء بالأخضر ويخفق الليزر بالتشغيل التقطي.

يكون قد تم ضبط الاستواء بعدة القياس فور إضاءة مؤشر التسوية 3 بالأخضر بشكل مستمر وإضاءة الليزر بشكل مستمر. بعد ختم ضبط التسوية تبدأ عدة القياس بالتشغيل الدوراني بشكل آلي.

يمكن تحديد نوع التشغيل بواسطة زر نوع التشغيل 5 و 11 حتى أثناء التسوية (يراجع "أنواع تشغيل الليزر الدوار"، الصفحة 437). تشتغل عدة القياس بهذه الحالة بعد ختم التسوية بنوع التشغيل الذي سبق وتم تحديده. من أجل إطفاء عدة القياس يضغط على مفتاح التشغيل والإطفاء 4 مرة أخرى.

لا تترك عدة القياس قيد التشغيل دون مراقبة واطفئ عدة القياس بعد استعمالها. قد يتم إعفاء بصر أشخاص آخرين بشعاع الليزر.

تطفأ عدة القياس بشكل آلي من أجل وقاية البطاريات إن تواجدت لمدة تزيد عن الساعتين خارج مجال التسوية الذاتية أو إن تم إطلاق إنذار الصدمات لمدة تزيد عن الساعتين (يراجع "آلية التسوية بالليزر الدوار"، الصفحة 436). ركز عدة القياس بوضع جديد وشغلها مرة أخرى.



## التركيب

### امداد الليزر الدوار بالطاقة

#### التشغيل بالبطاريات/ المراكم

ينصح باستخدام بطاريات المنغنيز القلوي أو المراكم من أجل تشغيل عدة القياس.

من أجل فتح حجرة البطاريات **14** يفتل القفل **15** إلى الوضع **Ⓜ** وتُسحب حجرة البطاريات إلى الخارج.

انتبه أثناء تركيب البطارية إلى وصل الأقطاب بالشكل الصحيح حسب الصور في حجرة البطارية.

استبدل دائما جميع البطاريات في آن واحد. استخدم فقط بطاريات من نفس المنتج وبنفس السعة.

اغلق حجرة البطاريات **14** واقتل القفل **15** إلى الوضع **Ⓜ**.

لا يمكن تشغيل عدة القياس في حال تركيب البطاريات بشكل خاطئ. ركب البطاريات مع وصل الأقطاب بالشكل الصحيح.

◀ انزع البطاريات عن عدة القياس عند عدم استعمالها لفترة طويلة. قد تتآكل البطاريات عند تخزينها لفترة طويلة فتقوم بتفريغ نفسها.

#### التشغيل مع طقم المراكم

اشحن طقم المراكم **13** قبل التشغيل الأول. يمكن شحن طقم المراكم فقط مع جهاز الشحن **22** المخصص له دون غيره.

◀ انتبه إلى جهد الشبكة الكهربائية! يجب أن يتطابق جهد منبع التيار مع المعلومات المذكورة على لافتة طراز جهاز الشحن. يمكن تشغيل أجهزة الشحن المحددة بـ 230 فولط بـ 220 فولط أيضا.

اربط قابس الشبكة الكهربائية **23** الملائم لشبكتك الكهربائية بجهاز الشحن **22** واسمح له أن يتعاشق.

اربط قابس الشحن **24** الخاص بجهاز الشحن بالمقبس **17** على طقم المراكم. اربط جهاز الشحن بالشبكة الكهربائية. يتطلب شحن طقم المراكم الفارغ حوالي 14 ساعة. لقد تم وقاية جهاز الشحن وطقم المراكم من فرط الشحن.

لا ينجز طقم مراكم جديد أو طقم لم يتم استعماله لفترة طويلة قدرته الكاملة إلا بعد 5 دورات شحن وتفريغ تقريبا.

لا تشحن طقم المراكم **13** بعد استعماله كل مرة، وإلا فقد تقل سعته. اشحن طقم المراكم فقط عندما يخفق مؤشر حالة الشحن **12** أو عندما يضيء بشكل مستمر.

تدل فترة تشغيل أقل بوضوح بعد الشحن إلى أن طقم المراكم قد استهلك وأنه توجب استبداله.

إن كان طقم المراكم فارغ، فيمكن تشغيل عدة القياس أيضا بالاستعانة بجهاز الشحن **22** إن تم وصله بالشبكة الكهربائية. اطفئ عدة القياس، اشحن طقم المراكم لمدة 10 دقائق تقريبا ثم شغل عدة القياس مع تركها موصولة بجهاز الشحن.

لاستبدال طقم المراكم **13** يفتل القفل **16** إلى الوضع **Ⓜ** ويسحب طقم المراكم **13** للخارج.

ركب طقم مراكم جديد واقتل القفل **16** إلى الوضع **Ⓜ**.

◀ انزع طقم المراكم عن عدة القياس عند عدم استعمالها لفترة طويلة. قد تتآكل المراكم عند تخزينها لفترة طويلة أو قد تقوم بتفريغ نفسها.

#### مؤشر حالة الشحن

يمكن متابعة استعمال عدة القياس لمدة ساعتين عندما يخفق مؤشر حالة الشحن **12** بالأحرى للمرة الأولى.

لا يمكن إجراء أعمال القياس عندما يضيء مؤشر حالة الشحن **12** بالأحرى بشكل مستمر. تطفأ عدة القياس بشكل آلي بعد دقيقة واحدة.

## التشغيل

### تشغيل الليزر الدوار

◀ احم عدة القياس من الرطوبة ومن أشعة الشمس المباشرة.

◀ لا تعرض عدة القياس لدرجات الحرارة القصوى أو للتقلبات الحرارية. لا تتركها في السيارة لفترة طويلة مثلا. اسمح لعدة القياس أن تتوصل إلى درجة حرارة معتدلة قبل تشغيلها عند توفر التقلبات الشديدة بدرجات الحرارة. قد تحل درجات الحرارة القصوى أو التقلبات الشديدة بدرجات الحرارة بدقة عدة القياس.

◀ تجنب الصدمات الشديدة بعدة القياس أو سقوطها على الأرض. ينبغي تفحص دقة عدة القياس قبل متابعة تشغيلها بعد تأثير العوامل الخارجية الشديدة عليها (يراجع "دقة التسوية بالليزر الدوار"، الصفحة 436).

#### تشبيد عدة القياس

##### الوضع الأفقي



##### الوضع العمودي



انصب عدة القياس على أرضية ثابتة بوضع أفقي أو عمودي، ركبها على المنصب الثلاثي القوائم **26** أو على الحامل الجداري **30** مع وحدة التسوية.

تتجاوب عدة القياس بحساسية شديدة مع الاهتزازات وتغيرات الوضع بسبب دقة التسوية العالية. لذلك ينبغي الانتباه إلى تركيز عدة القياس بوضعية ثابتة لتجنب انقطاع التشغيل من خلال إعادة التسوية لاحقا.

جهاز شحن	
2 610 A13 782	رقم الصنف
100 – 240	~V الجهد الاسمي
50/60	التردد هرتز
7,5	جهد شحن المركم فولط =
1,0	تيار الشحن أمبير
0 – 45	مجال درجة حرارة الشحن المسموحة °C
14	مدة الشحن ساعة
2	عدد خلايا المركم
2 x 1,2	الجهد الاسمي (مراكم) فولط =
0,2	الوزن حسب EPTA-Procedure 01/2003 كغ
II/□	فئة الوقاية

## الأجزاء المصورة

يستند ترقيم الأجزاء المصورة إلى رسوم الليزر الدوار وجهاز الشحن الموجودة على صفحات الرسوم التخطيطية.

- 19 الرقم المتسلسل  
 20 لافتة تحذير-الليزر  
 21 لافتة تحذيرية مخرج اشعاع الليزر (GRL 300 HVG/GRL 300 HV)  
 22 جهاز الشحن \*  
 23 قابس الشبكة الكهربائية بجهاز الشحن \*  
 24 قابس الشحن \*  
 25 جهاز التحكم عن بعد \*  
 26 منصب ثلاثي القوائم \*  
 27 عارضة قياس ليزر الانشاء \*  
 28 مستقبل الليزر \*  
 29 نظارات رؤية الليزر \*  
 30 الحامل الجداري/ وحدة التسوية \*  
 31 لولب تثبيت الحامل الجداري \*  
 32 لولب بوحدة التسوية \*  
 33 لولب 5/8 بوصة على الحامل الجداري \*  
 34 صفيحة قياس مع قاعدة \*  
 35 صفيحة قياس السقف \*  
 36 حقيبة

\* إن التواضع الموصوفة أو الموجودة في الرسم ليست ممتناة في إطار التوريد الاعتيادي.

- 1 مؤشر التحذير من الصدمات  
 2 عدد خلايا المركم  
 3 مؤشر آلية التسوية  
 4 مفتاح التشغيل والإطفاء بالليزر الدوار  
 5 زر التشغيل الدوري واختيار سرعة الدوران  
 6 شعاع ليزر متغير  
 7 عدسة الاستقبال لجهاز التحكم عن بعد  
 8 مخرج اشعاع الليزر  
 9 شعاع شاقولي  
 10 رأس الدوران  
 11 زر التشغيل الخطي واختيار طول الخط  
 12 مؤشر حالة الشحن  
 13 طقم المراكم \*  
 14 حجرة البطاريات  
 15 قفل حجرة البطارية  
 16 قفل طقم المراكم \*  
 17 مقبس قابس الشحن \*  
 18 حاضن المنصب الثلاثي القوائم 5/8 بوصة

## البيانات الفنية

GRL 300 HVG Professional	GRL 300 HV Professional	GRL 250 HV Professional	ليزر دوار
3 601 K61 70.	3 601 K61 50.	3 601 K61 60.	رقم الصنف
م 50 م 150	م 30 م 150	م 30 م 125	مجال العمل (نصف قطر المدى) <sup>(1)</sup> - دون مستقبل الليزر تقريبا - مع مستقبل الليزر تقريبا
0,1 ± م/متر	0,1 ± م/متر	0,1 ± م/متر	دقة التسوية <sup>(2)</sup>
(±5°) ±8 %	(±5°) ±8 %	(±5°) ±8 %	مجال التسوية الذاتية النموذجية
15 ثا	15 ثا	15 ثا	مدة التسوية النموذجية
600/300/150 دقيقة <sup>-1</sup>	600/300/150 دقيقة <sup>-1</sup>	600/300/150 دقيقة <sup>-1</sup>	سرعة الدوران
10/25/50°	10/25/50°	10/25/50°	زاوية الفتح بالتشغيل الخطي
0 ... +40 °C	-10 ... +50 °C	-10 ... +50 °C	درجة حرارة التشغيل
-20 ... +70 °C	-20 ... +70 °C	-20 ... +70 °C	درجة حرارة التخزين
90 %	90 %	90 %	الرطوبة الجوية النسبية القصوى
3R	3R	2	درجة الليزر
532 نانومتر، > 5 مبيواط	635 نانومتر، > 5 مبيواط	635 نانومتر، > 1 مبيواط	طراز الليزر
5 مم	5 مم	5 مم	Ø شعاع الليزر بفتحة الخرج تقريبا <sup>(1)</sup>
5/8"-11	5/8"-11	5/8"-11	حاضن المنصب الثلاثي القوائم (أفقي)
(D) HR20 1,2 x 2 فولط (9 أمبير ساعة) (D) LR20 1,5 x 2 فولط	(D) HR20 1,2 x 2 فولط (9 أمبير ساعة) (D) LR20 1,5 x 2 فولط	(D) HR20 1,2 x 2 فولط (9 أمبير ساعة) (D) LR20 1,5 x 2 فولط	مراكم (NiMH) بطاريات (المنغنيز القلوي)
20 ساعة 30 ساعة	30 ساعة 50 ساعة	40 ساعة 60 ساعة	مدة التشغيل التقريبية - مراكم (NiMH) - بطاريات (المنغنيز القلوي)
1,8 كغ	1,8 كغ	1,8 كغ	الوزن حسب EPTA-Procedure 01/2003
م 170 x 180 x 190	م 170 x 180 x 190	م 170 x 180 x 190	المقاسات
IP 54 (وقاية من الغبار ورذاذ الماء)	IP 54 (وقاية من الغبار ورذاذ الماء)	IP 54 (وقاية من الغبار ورذاذ الماء)	نوع الوقاية

(1) لدى 20 درجة مئوية

(2) على مسار المحاور

يرجى مراعاة رقم الصنف على لافتة طراز عدة القياس. قد تختلف التسميات التجارية لبعض عدد القياس المفردة.

لتمييز عدة القياس بوضوح، يرجع إلى الرقم المتسلسل 19 على لافتة الطراز.



- ◀ يشار إلى مجال استخدام عدة القياس بواسطة لائحات التحذير من الليزر الملائمة. يمكنك بذلك أن تتجنب دخول الأشخاص الغير معنيين إلى مجال الخطر.
- ◀ لا تقوم بخزن عدة القياس في الأماكن التي تسمح بدخول الأشخاص الغير معنيين. إن الأشخاص الغير متمرسين على استخدام عدة القياس، قد يسببوا الأضرار لنفسهم ولغيرهم.
- ◀ تراعى الأحكام الوطنية المحتملة عند استخدام عدة قياس بفتة الليزر 3R. قد يؤدي عدم التقيد بالأحكام إلى الإصابات.
- ◀ اتخذ الإجراءات اللازمة لحراسة أو ستر مجال إشعاع الليزر. إن حصر إشعاع الليزر على المجالات المراقبة يؤدي إلى تجنب أضرار العينين لدى الأشخاص الآخرين.

## وصف العمل

يرجى فتح الصفحة القابلة للثني مع صور الليزر الدوار وجهاز الشحن وترك هذه الصفحة مفتوحة أثناء قراءة كراسة الاستعمال.

## الاستعمال المخصص

### ليزر دوار

لقد خصصت عدة القياس لاستنتاج وتفحص مسار الارتفاعات الأفقية الدقيقة والخطوط الشاقولية وخطوط الترافس ونقاط التعامد. تصلح عدة القياس للاستعمال في المجال الداخلي والخارجي.

## جهاز شحن المركم

اقرأ جميع الملاحظات التحذيرية والتعليمات. إن ارتكاب الأخطاء عند تطبيق الملاحظات التحذيرية والتعليمات قد يؤدي إلى الصدمات الكهربائية، إلى نشوب الحرائق و/أو الإصابة بجروح خطيرة.



احم جهاز الشحن من الأمطار والرطوبة. يزيد تسرب الماء إلى داخل جهاز الشحن من أخطار الصدمات الكهربائية.



- ◀ لا تشحن مراكم غريبة الصنع بواسطة جهاز الشحن. يصلح جهاز الشحن فقط لشحن طقم مراكم بوش الملقم بالليزر الدوار. قد يتشكل خطر نشوب الحرائق وحدوث الانفجارات عند شحن مراكم غريبة الصنع.
- ◀ حافظ على نظافة جهاز الشحن. يتشكل خطر الصدمات الكهربائية عند الاتساخ.
- ◀ افحص جهاز الشحن والكابل والقياس قبل كل استعمال. لا تستخدم جهاز الشحن في حال اكتشاف التلف. لا تفتح جهاز الشحن بنفسك واسمح بتصليحه فقط من قبل العمال المتخصصين وباستعمال قطع الغيار الأصلية فقط. إن أجهزة الشحن والكابلات والقوايس التالفة تزيد خطر الصدمات الكهربائية.
- ◀ لا تستعمل جهاز الشحن على أرضية سهلة الاشتعال (مثلا: الورق، الأقمشة والبخ) أو في الأجواء القابلة للاحتراق. يتشكل خطر نشوب الحرائق بسبب ارتفاع حرارة جهاز الشحن الناتج عن عملية الشحن.
- ◀ قد يتسرب السائل من المركم عند سوء الاستعمال. تجنب ملامسته. اشطفه بالماء في حال ملامسته صدفة. راجع الطبيب إضافة عن ذلك في حال ملامسته للمعين. إن سائل المركم المتسرب قد يؤدي إلى إثارة أو حرق البشرة.

## GRL 300 HVG/GRL 300 HV

◀ يتم تسليم عدة القياس مع لافتتي تحذيريتين باللغة الانكليزية (يشار إليها) بصورة عدة القياس على صفحة الرسوم التخطيطية بالرقم 20 والرقم 21):

:GRL 300 HV



:GRL 300 HVG



:GRL 300 HVG/GRL 300 HV



◀ الصق اللافتتين المرفقتين بلغة بلدك على النص الانكليزي باللافتتين التحذيريتين قبل التشغيل للمرة الأولى. يتم تسليم اللاصقتين مع عدة القياس.

◀ لا توجه شعاع الليزر على الأشخاص أو الحيوانات ولا توجه أنت نظرك إلى شعاع الليزر. تنتج عدة القياس هذه اشعاع الليزر من فئة الليزر 3R حسب IEC 60825-1. إن النظر إلى شعاع الليزر بشكل مباشر - حتى عن بعد كبير - قد يضر العينين.

◀ تجنب انعكاس شعاع الليزر على السطوح الملساء كالنوافذ المرايا. إن شعاع الليزر المنعكس قد يضر العينين أيضا.

◀ يجب أن يتم تشغيل عدة القياس فقط من قبل الأشخاص ذوي الخبرة باستخدام أجهزة الليزر. ويتضمن ذلك حسب EN 60825-1 أيضا معرفة تأثير الليزر البيولوجي على العين والبشرة وأيضا تطبيق الوقاية من الليزر لتجنب المخاطر.

◀ انصب عدة القياس دائما بحيث تسري أشعة الليزر فوق أو تحت مستوى العينين بمسافة كبيرة. يؤمن ذلك تجنب أضرار العينين.

## GRL 250 HV

◀ يتم تسليم عدة القياس مع لافتة تحذيرية باللغة الانكليزية (يشار إليها) بصورة عدة القياس على صفحة الرسوم التخطيطية بالرقم 20).



◀ الصق اللافتة المرفقة بلغة بلدك على النص الانكليزي باللافتة التحذيرية قبل التشغيل للمرة الأولى.

◀ لا توجه شعاع الليزر على الأشخاص أو الحيوانات ولا توجه نظرك إلى شعاع الليزر. تُنتج أداة القياس هذه إشعاعات الليزر بدرجة الليزر 2 حسب IEC 60825-1. يمكن إعماء بصر الأشخاص بذلك.

◀ لا تسمح للأطفال باستخدام عدة قياس الليزر دون مراقبة. قد يقوموا بإعماء بصر الآخرين بشكل غير مقصود.

## ليزر دوار

## زر دوار



- ينبغي قراءة ومراعاة كافة التعليمات من أجل العمل بواسطة عدة القياس بلا مخاطر وبشكل آمن. لا تشوه اللاتنات التحذيرية على عدة القياس أبدا. احتفظ بهذه التعليمات بشكل جيد.
- احترس - إن استخدمت تجهيزات تحكم أو ضبط غير التي تم ذكرها هنا أو إن تم تطبيق أساليب عمل أخرى، فقد يؤدي ذلك إلى تعرض إشعاعي خطير.
- لا تستخدم نظارات رؤية الليزر كنظارات واقية. غرض نظارات رؤية الليزر هو تحسين إمكانية رؤية شعاع الليزر ولكنها لا تحمي من إشعاعات الليزر.
- لا تستخدم نظارات رؤية الليزر كنظارات شمسية أو في نظام المرور. لا تؤمن نظارات رؤية الليزر وقاية كاملة من الأشعة فوق بنفسجية وهي تخفف إمكانية التعرف على الألوان.
- اسمح بتصليح عدة القياس من قبل العمال المؤهلين والمتخصصين وباستعمال قطع الغيار الأصلية فقط. يؤمن ذلك المحافظة على أمان عدة القياس.
- لا تشتغل بواسطة عدة القياس في محيط معرض لخطر الانفجار الذي تتوفر به السوائل أو الغازات أو الأغبرة القابلة للاحتراق. قد يُنتج الشرر في عدة القياس، فيشعل هذه الأغبرة أو الأبخرة.
- لا تفتح طقم المراكم. قد يتشكل خطر تقصير الدارة الكهربائية.
- احم طقم المراكم من الحرارة، مثلا: من أشعة الشمس الدائمة والنار والماء والرطوبة. يتشكل خطر الانفجار.
- احتفظ بطقم المراكم الذي لا يتم استخدامه بعيدا عن مشابك الورق وقطع النقود المعدنية والمفاتيح والمسامير واللواكب أو غيرها من الأغراض المعدنية الصغيرة التي قد تقوم بتوصيل الملامسين ببعضهما البعض. قد تكون عاقبة تقصير الدارة الكهربائية بين الملامسين الاحتراق أو اندلاع النار.
- قد يتسرب السائل من المركم عند سوء الاستعمال. تجنب ملامسته. اشطفه بالماء في حال ملامسته صدفة. راجع الطبيب إضافة عن ذلك في حال ملامسته للعين. إن سائل المركم المتسرب قد يؤدي إلى إثارة أو حرق البشرة.

- اشحن طقم المراكم فقط في جهاز الشحن المذكور في كراسة الاستعمال هذه. قد يتشكل خطر اندلاع النار بجهاز الشحن الذي يصلح لنوع معين من المراكم إن تم استخدامه مع مراكم أخرى.
- استخدم فقط طقم مراكم بوش الأصلية بالجهد المذكور على لافتة طراز عدة القياس. قد يتشكل خطر الإصابات وأيضاً الأضرار المادية من خلال طقوم المراكم المنفجرة عند استخدام غيرها من طقوم المراكم، مثلا: طقوم المراكم المقلدة أو المعاد تصنيعها أو الغريبة الصنع.

### از رده خارج کردن دستگاه

تراز لیزری چرخشی، دستگاه شارژ و متعلقات و بسته بندی ها باید به طریق متناسب با حفظ محیط زیست از دور خارج و بازیافت شوند.

تراز لیزری چرخشی، دستگاه شارژ و باتریها/باتری های قابل شارژ را داخل زباله دان خانگی نیندازید!

باتری ها:

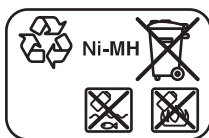

**Ni-MH**: نیکل - هیدرید فلز

حق هرگونه تغییری محفوظ است.

### مراقبت و سرویس

#### مراقبت، تعمیر و تمیز کردن دستگاه

تراز لیزری چرخشی و دستگاه شارژ را همواره تمیز نگهداری کنید. تراز لیزری چرخشی و دستگاه شارژ را داخل آب یا سایر مایعات فرو نکنید.

برای پاک کردن آلودگی از یک دستمال نرم و مرطوب استفاده کنید. از استفاده از مواد پاک کننده و یا حلال خود داری کنید.

در تراز لیزری چرخشی بخصوص سطوح اطراف روزنه خروجی لیزر را بطور منظم بخوبی تمیز کنید و در این رابطه توجه داشته باشید که از دستمال بدون پرز استفاده کنید.

در صورت از کار افتادن تراز لیزری چرخشی یا دستگاه شارژ با وجود دقت بسیاری که در مراحل تولید و آزمایش آن صورت گرفته است، باید برای تعمیر، به یکی از تعمیرگاه های مجاز و خدمات پس از فروش ابزار آلات برقی بوش مراجعه کنید. تراز لیزری چرخشی (دوآر) و دستگاه شارژ را به تنهایی باز نکنید.

برای هرگونه سؤال و یا سفارش ابزار یدکی و متعلقات، لطفاً حتماً شماره فنی ده رقمی کالا را مطابق برچسب (پلاک مدل) روی تراز لیزری چرخشی (دوآر) یا دستگاه شارژ اطلاع دهید.

#### خدمات پس از فروش و مشاوره با مشتریان

دفتر خدمات پس از فروش به سئوالات شما در باره تعمیرات، سرویس و همچنین قطعات یدکی و متعلقات پاسخ خواهد داد. تصاویر و اطلاعات در باره قطعات یدکی و متعلقات را میتوانید در سایت نامبرده ذیل جستجو نمایید:

**www.bosch-pt.com**

تیم مشاور خدمات پس از فروش شرکت بوش با کمال میل به سئوالات شما در باره خرید، طرز استفاده و تنظیم محصولات و متعلقات پاسخ میدهد.

برای استفاده از گارانتی، تعمیر دستگاه و تهیه ابزار یدکی فقط به افراد متخصص مراجعه کنید.



### مثال های عملی

#### نحوه کنترل / انتقال ارتفاع ها (رجوع شود به تصویر B)

ابزار اندازه گیری را در وضعیت افقی روی یک سطح ثابت و محکم قرار دهید یا آنرا روی یک سه پایه 26 (متعلقات) مونتاز کنید.

نحوه کار با سه پایه: پرتو لیزر را در ارتفاع مورد نظر تنظیم کنید. ارتفاع را در محل مورد نظر (محل هدف) منتقل و کنترل کنید.

نحوه کار بدون سه پایه: اختلاف ارتفاع بین پرتو لیزر و ارتفاع نقطه مبدأ را بکمک صفحه اندازه گیری 34 تعیین کنید. اختلاف ارتفاع اندازه گیری شده را در محل مورد نظر (محل هدف) منتقل و کنترل کنید.

#### نحوه تنظیم موازی پرتو عمودی/تعیین و انتقال زاویه قائمه (رجوع شود به تصویر C)

چنانچه لازم باشد که زاویه قائمه تعیین و منتقل شود و یا دیوارهای میانی تنظیم شوند. باید پرتو عمودی 9 را بطور موازی، یعنی در فاصله مساوی نسبت به یک خط مبدأ (عطف) بطور مثال نسبت به دیوار تنظیم کنید.

به این منظور ابزار اندازه گیری را در وضعیت عمودی قرار داده و آنرا طوری قرار دهید که پرتو عمودی تقریباً موازی نسبت به خط مبدأ (عطف) باشد.

برای تنظیم دقیق وضعیت، فاصله بین پرتو عمودی و خط مبدأ (عطف) را مستقیماً در ابزار اندازه گیری بکمک صفحه اندازه گیری 34 اندازه گیری کنید. فاصله بین پرتو عمودی و خط مبدأ (عطف) را یکبار دیگر از فاصله تقریباً زیاد از ابزار اندازه گیری. مجدداً اندازه بگیرید. پرتو عمودی را طوری تنظیم کنید که فاصله آن نسبت به خط مبدأ به همان اندازه باشد که در اندازه گیری مستقیم در ابزار اندازه گیری بوده است.

زاویه قائمه نسبت به پرتو عمودی 9، بوسیله پرتو لیزر متغیر 6 نشان داده می شود.

#### نحوه نشان دادن سطح عمودی/سطح افقی (رجوع شود به تصویر D)

برای نشان دادن یک سطح عمودی و یا یک سطح افقی، ابزار اندازه گیری را در حالت عمودی قرار دهید. چنانچه آن سطح عمودی میباشد با یک خط مبدأ (بطور مثال دیوار) زاویه قائمه تشکیل بدهد. آنگاه پرتو عمودی 9 را نسبت به این خط مبدأ تنظیم کنید.

عمود بودن توسط پرتو لیزر متغیر 6 نشان داده می شود.

#### نحوه کار با صفحه اندازه گیری (متعلقات)

به کمک صفحه اندازه گیری 34 می توانید علامت گذاری لیزری را روی کف (زمین) و نیز ارتفاع لیزر را روی دیوار منتقل کنید.

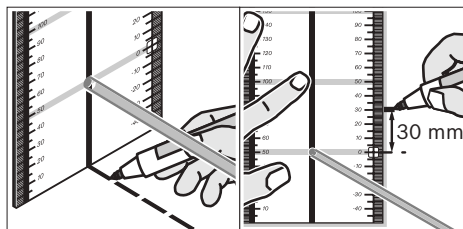

بکمک منطقه صفر و درجه بندی مقیاس می توانید اختلاف یا جابجایی در ارتفاع دخواه را اندازه گیری کنید و آنرا به یک محل دیگر منتقل کنید. به این ترتیب تنظیم دقیق ابزار اندازه گیری در ارتفاعی که باید انتقال انجام بگیرد، حذف می شود.

صفحه اندازه گیری 34 مجهز به یک روکش بازتابنده است که قابل رؤیت بودن پرتو لیزر را در فواصل زیاد و همچنین تحت تابش شدید نور خورشید بهبود می بخشد. این تقویت و بهبود روشنایی منحصراً زمانی قابل تشخیص است که به موازات پرتو لیزر، به صفحه اندازه گیری نگاه کنید.

#### نحوه کار با میله اندازه گیری و نقشه برداری (متعلقات) (رجوع شود به تصویر H)

برای کنترل ناهمواری ها در سطوح یا برای ثبت یا انتقال شیب ها، استفاده از میله اندازه گیری و نقشه برداری 27 همراه با دریافت کننده لیزر توصیه می شود.

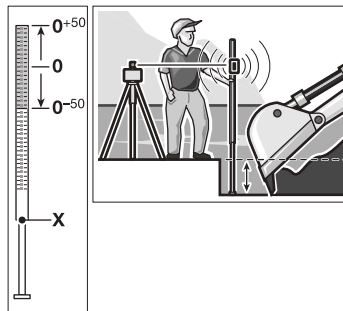

در قسمت بالای میله نقشه برداری 27، یک درجه بندی نسبی ( $\pm 50$  cm) سانتیمتر علامت گذاری شده است که ارتفاع صفر آن را می توانید توسط قسمت پایین در میله تلسکوپی انتخاب کنید. به این ترتیب می توانید هر گونه اختلاف با ارتفاع معین را مستقیماً مشاهده کرده و بخوانید.

### راهنمایی های عملی

◀ همواره فقط مرکز نقطه لیزر را برای علامتگذاری انتخاب کنید. اندازه نقطه لیزر برحسب فاصله تغییر پیدا می کند.

#### عینک مخصوص دید پرتو لیزر (متعلقات)

عینک مخصوص دید پرتو لیزر، نور اطراف را فیلتر می کند. به این ترتیب نور قرمز لیزر روشنتر دیده می شود.

◀ از عینک مخصوص دید پرتو لیزر بعنوان عینک ایمنی استفاده نکنید. عینک مخصوص دید پرتو لیزر برای تشخیص بهتر پرتو لیزر است ولیکن نمی تواند از چشم شما در برابر پرتو لیزر محافظت کند.

#### ◀ از عینک مخصوص دید پرتو لیزر بعنوان عینک آفتابی و یا

در رانندگی استفاده نکنید. عینک مخصوص دید پرتو لیزر محافظت و ایمنی کامل را در برابر تشعشعات ماورای بنفش ارائه نمی دهد و قدرت درجه تشخیص رنگ را نیز کاهش می دهد.

#### نحوه کار با دریافت کننده (دیتکتور) لیزر (متعلقات)

حت شرایط نامساعد نوری (محیط خیلی روشن، تابش مستقیم نورخورشید) و در فواصل زیاد، برای پیدا کردن بهتر پرتو لیزر، از دریافت کننده لیزر 28 استفاده کنید.

در کار با دریافت کننده لیزر، عملکرد چرخشی (دوار) با حداکثر سرعت چرخش را انتخاب کنید.

برای کار با دریافت کننده لیزر، لطفاً دستورالعمل نحوه کار با دریافت کننده لیزر را با دقت بخوانید و به آن توجه کنید.

#### نحوه کار با کنترل از راه دور (متعلقات)

با فشار دادن دکمه های کار، ممکن است که ابزار اندازه گیری از تراز خود خارج شود. به گونه ای که چرخش برای مدت کوتاه متوقف بشود. بوسیله استفاده از وسیله کنترل از راه دور 25 از این اتفاق جلوگیری بعمل می آید.

عدسی های دریافت 7 برای استفاده از وسیله کنترل از راه دور در سه سمت ابزار اندازه گیری، از جمله در بالای صفحه کاربرد در سمت جلو قرار دارند.

#### نحوه کار با سه پایه (متعلقات)

ابزار اندازه گیری دارای یک سه پایه با رزوه 5/8" اینچ برای انجام کار افقی بر روی سه پایه است. ابزار اندازه گیری را از طرف محل اتصال 18 روی رزوه نری 5/8" اینچ سه پایه قرار دهید و آنرا بوسیله پیچ تثبیت سه پایه محکم کنید.

با یک سه پایه 26 که دارای درجه بندی روی میله تلسکوپیی است، می توانید جابجایی و اختلاف در ارتفاع را مستقیماً تنظیم کنید.

نحوه کار با تجهیزات نصب به دیوار و تراز (متعلقات) (رجوع شود به تصویر A)

ابزار اندازه گیری را می توانید به تجهیزات نصب به دیوار و واحد تراز 30 نیز نصب کنید. برای این منظور پیچ 33 5/8" اینچ متعلق به تجهیزات نصب به دیوار را در سوراخ رزوه دار 18 (محل اتصال سه پایه) در ابزار اندازه گیری متصل کنید (ببندید).

نصب به یک دیوار: نصب به یک دیوار در مواردی از جمله در کارهایی که ارتفاع آنها از ارتفاع سه پایه ها بلندتر باشند، یا در کارهایی که روی یک سطح بی ثبات و بدون دانش سه پایه انجام می گیرند. توصیه می شود، برای این منظور تجهیزات 30 برای اتصال به دیوار را در حالیکه که ابزار اندازه گیری به آن نصب شده باشد، حتی الامکان بطور عمودی به یک دیوار نصب کنید.

برای نصب به دیوار می توانید تجهیزات 30 برای اتصال به دیوار را با بوسیله پیچ مهار 31، به یک باریکه به عرض حداکثر 8 mm میلیمتر محکم ببندید. یا آنرا به دو قلاب آویزان کنید.

نصب روی یک سه پایه: شما می توانید تجهیزات 30 برای اتصال به دیوار را نیز از محل نصب به سه پایه در پشت ابزار اندازه گیری، بر روی یک سه پایه بوسیله پیچ متصل کنید. این نوع اتصال بویژه در موارد کاری توصیه می شود که سطح چرخش و دوران بایستی نسبت به یک خط مبدأ تنظیم و تراز بشود.

بوسیله واحد تنظیم و تراز می توانید ابزار اندازه گیری نصب شده را بطور عمودی (در صورت نصب به دیوار) و یا بطور افقی (در صورت نصب بر روی سه پایه) به میزان تقریباً 16 cm سانتیمتر حرکت دهید و جابجا کنید. برای این منظور پیچ 32 متعلق به واحد تنظیم و تراز را باز کنید و ابزار اندازه گیری را در وضعیت مورد نظر حرکت دهید و جابجا کنید. سپس پیچ 32 را مجدداً محکم ببندید.

نحوه کار با صفحه اندازه گیری سقف (رجوع شود به تصویر A)

از صفحه اندازه گیری سقف 35 می توان بعنوان مثال برای تنظیم ساده ارتفاع سقفهای آویخته (سقف کاذب) استفاده کرد. صفحه اندازه گیری سقف را بوسیله گیره مهار مغناطیسی (گیره مجهز به آهنربا) مثلاً به یک تیر حمال (در بنا) متصل کرد.

نیمه بازتابنده و منعکس کننده صفحه اندازه گیری سقف، قابل رؤیت بودن بهتر پرتو لیزر را تحت شرایط نامساعد ممکن میسازد و بدلیل شفاف بودن یک نیمه از آن، پرتو لیزر از طرف عقب (پشت صفحه) نیز قابل تشخیص است.

**بررسی و کنترل دقت ابزار اندازه گیری**

در کنار عوامل تأثیر گذارنده خارجی. عوامل تأثیر گذارنده خاص در رابطه با خود دستگاه نیز وجود دارند (بعنوان مثال افتادن یا ضربه شدید) که می توانند باعث خطا در اندازه گیری و ایجاد اختلال بشوند. به این دلیل باید هر بار قبل از شروع به کار، دقت عمل ابزار اندازه گیری را کنترل کنید.

برای کنترل به یک مسافت اندازه گیری به اندازه 20 m متر با سطح انکاء (زمینه) ثابت و محکم مابین دو دیوار A و B نیاز دارید. شما باید در صورت قرار داشتن ابزار اندازه گیری در وضعیت افقی. یک اندازه گیری عبور (ترانزیت) در حول دو محور X و Y (برای هر محور مثبت و منفی) انجام بدهید (در مجموع 4 دفعه اندازه گیری کامل).

ابزار اندازه گیری را نزدیک دیوار A روی یک سه پایه 26 (متعلقات) در وضعیت افقی مونتاژ کنید و با آنرا روی یک سطح ثابت و صاف قرار بدهید. ابزار اندازه گیری را روشن کنید.

ابزار اندازه گیری را بدون چرخاندن آن، نزدیک به دیوار B قرار بدهید. آنرا روشن کنید و بگذارید تراز بشود.

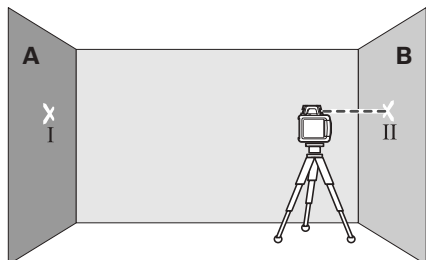

ابزار اندازه گیری را در ارتفاع (به کمک یک سه پایه یا در صورت لزوم با قرار دادن شینی در زیر آن) طوری تنظیم کنید که نقطه مرکز پرتو لیزر دقیقاً روی نقطه II که قبلاً علامت گذاری شده بر روی دیوار B قرار بگیرد.

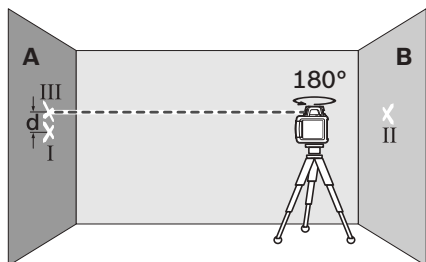

ابزار اندازه گیری را بدون اینکه ارتفاع آنرا تغییر بدهید 180° درجه بچرخانید. بگذارید تراز بشود و نقطه مرکز پرتو لیزر را روی دیوار A (نقطه III) علامتگذاری کنید. توجه داشته باشید که نقطه III حتی الامکان در بالا یا پایین نقطه I بطور عمود بر آن قرار بگیرد. اختلاف d مابین دو نقطه I و III علامتگذاری شده روی دیوار A، انحراف یا خطای واقعی ابزار اندازه گیری برای محور اندازه گیری شده است.

پروسه اندازه گیری را برای سه محور دیگر نیز تکرار کنید. به این منظور ابزار اندازه گیری را پیش از شروع هر عمل اندازه گیری، به اندازه 90° درجه بچرخانید.

در مسافت اندازه گیری به مقدار  $40 \text{ m} = 2 \times 20 \text{ m}$  (متر).

حداکثر اختلاف یا خطای مجاز به شرح زیر است:

$$40 \text{ m} \times \pm 0,1 \text{ mm/m} = \pm 4 \text{ mm}$$

در نتیجه اختلاف d بین نقاط I و III در هر یک از چهار اندازه گیری باید حداکثر 4 mm میلیمتر باشد.

چنانچه مقدار اختلاف ابزار اندازه گیری در جریان یکی از چهار اندازه گیری، بیشتر از حداکثر مقدار اختلاف یا خطای مجاز باشد، در اینصورت باید ابزار اندازه گیری توسط یک مرکز خدمات پس از فروش بوش خت کنترل قرار گیرد.

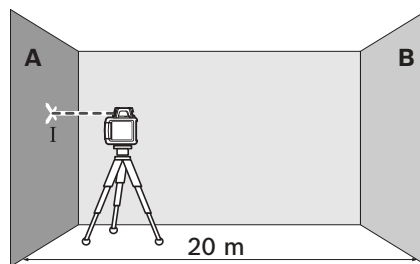

پس از پایان تراز کردن، پرتو لیزر را در عملکرد نقطه ای به طرف و در نزدیکی دیوار A بگیرید. نقطه مرکز پرتو لیزر را بر روی دیوار علامتگذاری کنید (نقطه I).

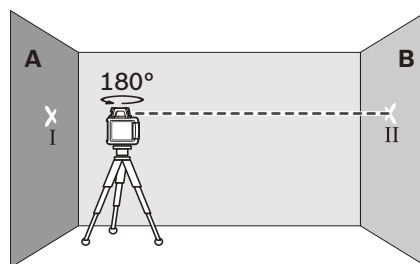

ابزار اندازه گیری را 180° درجه بچرخانید. بگذارید تراز بشود و نقطه مرکز پرتو لیزر را در دیوار مقابل B علامتگذاری کنید (نقطه II).



## تراز اتوماتیک تراز لیزری چرخشی

### نمودار

ابزار اندازه گیری بعد از روشن شدن خود بخود وضعیت عمودی و یا افقی را تشخیص میدهد. برای تعویض بین وضعیت افقی و وضعیت عمودی. ابزار اندازه گیری را خاموش کنید. وضعیت مورد نظر را تعیین کنید و ابزار را مجدداً روشن کنید.

پس از روشن کردن، ابزار اندازه گیری وضعیت افقی یا عمودی را کنترل نموده و ناهمواری ها را در محدوده تراز شونده خودکار به میزان تقریبی 8% معادل (5° درجه) بطور اتوماتیک تعدیل و تراز می کند.

چنانچه ابزار اندازه گیری بعد از روشن کردن یا بعد از یک تغییر وضعیت، بیشتر از 8% بطور ناهموار قرار داشته باشد. آنگاه تراز کردن دیگر امکان ندارد. در اینصورت روتاتور (گردنده) متوقف می شود. لیزر بصورت چشمک زن روشن و نشان دهنده تراز اتوماتیک 3 بصورت پیوسته به رنگ قرمز روشن می شود. در این صورت موقعیت و محل ابزار اندازه گیری را دوباره تثبیت و تصحیح کنید و منتظر تراز شدن مجدد بمانید. بدون اصلاح مجدد وضعیت، لیزر پس از 2 دقیقه و ابزار اندازه گیری بعد از 2 ساعت بطور اتوماتیک خاموش می شوند.

هنگامیکه ابزار اندازه گیری تراز بند. آنگاه دستگاه بطور مستمر موقعیت افقی و عمودی را کنترل می کند. در صورت تغییرات وضعیت، بطور اتوماتیک تراز مجدد بعمل میآید. برای جلوگیری از خطا در اندازه گیری، روتاتور (گردنده) در طول جریان تراز کردن متوقف می شود. لیزر بصورت چشمک زن روشن و نشان دهنده تراز اتوماتیک 3 به رنگ سبز و بطور چشمک زن روشن می شود.



### عملکرد اعلام خطر شوک

ابزار اندازه گیری مجهز به یک عملکرد اخطار شوک است که در تغییرات وضعیت و همچنین در اثر ارتعاشات ابزار اندازه گیری و یا در اثر لرزش و ارتعاش سطح اتکاء (زمینه). ابزار اندازه گیری را از تراز کردن ارتفاعات تغییر یافته و در نتیجه از خطا در اندازه گیری ارتفاع باز می دارد. برای روشن کردن اعلام خطر شوک، دکمه اخطار شوک 2 را فشار دهید. نشانگر اخطار شوک 1 به رنگ سبز بطور پیوسته روشن می شود و پس از 30 s ثابته اعلام خطر شوک فعال می شود.

چنانچه در اثر یک تغییر وضعیت ابزار اندازه گیری از محدوده دقت تراز خارج شود یا اگر یک تکان یا ارتعاش شدید سطح اتکاء (زمینه) ثبت شود. آنگاه اعلام خطر شوک روشن می شود. در نتیجه چرخش متوقف می شود. لیزر بصورت چشمک زن درمی آید. نشان دهنده تراز اتوماتیک 3 خاموش می شود و نشانگر اخطار شوک 1 به رنگ قرمز و بصورت چشمک زن روشن می شود. نوع عملکرد فعلی به حافظه سپرده می شود.

دکمه اخطار شوک 2 را در حالیکه اعلام خطر شوک روشن (فعال) است، فشار دهید. عملکرد اعلام خطر شوک مجدداً آغاز می شود و ابزار اندازه گیری تراز کردن را شروع می کند. به محض اینکه ابزار اندازه گیری تراز بند (نشان دهنده تراز اتوماتیک 3 به رنگ سبز و بطور پیوسته روشن می شود). ابزار اندازه گیری با عملکرد به حافظه سپرده شده آغاز به کار می کند (روشن می شود). حال باید ارتفاع پرتو لیزر را نسبت به یک نقطه مبدأ کنترل و در صورت لزوم اصلاح کنید.

چنانچه در وضعیت روشن (فعال) بودن اعلام خطر شوک، عملکرد با فشار دادن دکمه 2 مجدداً روشن نشود. آنگاه لیزر بعد از 2 min دقیقه و ابزار اندازه گیری بعد از 2 h ساعت بطور اتوماتیک خاموش می شوند.

برای خاموش کردن عملکرد اعلام خطر شوک، دکمه اخطار شوک 2 را یکبار فشار دهید و در صورت روشن (فعال) بودن اعلام خطر شوک (هنگامیکه چراغ نشانگر 1 اخطار شوک به رنگ قرمز و بصورت چشمک زن روشن است) آنرا دو بار فشار دهید. در وضعیت خاموش بودن عملکرد اعلام خطر شوک، چراغ نشانگر 1 اخطار شوک خاموش می شود.

## دقت تراز کردن تراز لیزری چرخشی

### عوامل تاثیر گذارنده در دقت عمل

بیشترین تاثیر را دمای محیط کار دارد. بخصوص اختلافات و تفاوت دما در سیر جریان دما از سطح پائین (کف) به بالا می توانند پرتو لیزر را منحرف کنند.

این اختلافها (انحرافات اندازه گیری) از یک مسافت اندازه گیری تقریباً 20 m متر به بالا مؤثر واقع می شوند و می توانند در مسافت 100 m متر حتی تا 2 الی 4 برابر اختلاف، نسبت به مسافت 20 m متر را حاصل کنند.

از آنجا که قشرهای دما در نزدیکی زمین (کف) بیشتر و متراکم تر از نقاط دیگر است. بایستی که ابزار اندازه گیری را برای مسافتهای اندازه گیری بیش از 20 m متر، همواره روی یک سه پایه مونتاژ کنید. ابزار اندازه گیری را حتی الامکان در مرکز سطح و محدوده کار قرار دهید.



نحوه عملکرد خطی. عملکرد نقطه ای  
(10°/25°/50°, 0°)



برای تعویض نوع کار به عملکرد خطی یا عملکرد نقطه ای. دکمه 11 برای عملکرد خطی را فشار دهید. آنگاه ابزار اندازه گیری به نوع عملکرد خطی با کوچکترین زاویه (پرتو لیزر) تغییر وضعیت میدهد.

برای تغییر زاویه، دکمه 11 برای عملکرد خطی را فشار دهید. زاویه (پرتو لیزر از داخل روزنه) در دو مرحله افزایش پیدا می کند. همزمان سرعت چرخش در هر مرحله تغییر زاویه نیز افزایش می یابد. چنانچه دکمه 11 برای عملکرد خطی را برای سومین بار فشار دهید. آنگاه ابزار اندازه گیری پس از یک ارتعاش آهسته، نوع کار را به عملکرد نقطه ای تغییر می دهد. با فشار مجدد بر روی دکمه 11، ابزار اندازه گیری به عملکرد خطی با کوچکترین زاویه باز میگردد.

توجه: بدلیل ایمنی (کندی)، ممکن است لیزر مقدار کمی ماورای نقاط پایانی خط لیزر نوسان پیدا کند.

برای تعیین محل خط لیزر و همچنین نقطه لیزر در سطح چرخش. سرگردان (سر قابل چرخش) 10 را بوسیله دست در وضعیت مورد نظر چرخانده و قرار دهید و یا از وسیله کنترل از راه دور 25 استفاده کنید.

نحوه چرخاندن سطح چرخش در وضعیت عمودی

در وضعیت عمودی ابزار اندازه گیری، می توانید نقطه لیزر، خط لیزر و یا سطح چرخش را به کمک وسیله کنترل از راه دور 25 در حول محور عمودی بچرخانید. در این رابطه به دستورالعمل کار با کنترل از راه دور توجه کنید.

انواع عملکردهای تراز لیزری چرخشی

نمودار

انجام هر سه نوع طرز کار با ابزار اندازه گیری در وضعیت های افقی و عمودی میسر هستند.

عملکرد چرخشی

عملکرد چرخشی بخصوص در بکارگیری دریافت کننده لیزر توصیه می شود. شما می توانید از میان سرعت های چرخشی مختلف، سرعت مورد نظر را انتخاب کنید.

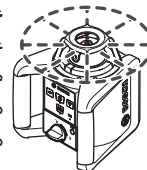

عملکرد خطی

در این نوع عملکرد، پرتو لیزر متغیر از داخل روزنه (دهانه) خروج لیزر در یک زاویه محدود حرکت می کند. به این ترتیب قابل رؤیت بودن پرتو لیزر در مقایسه با عملکرد چرخشی بیشتر است. شما می توانید بین زوایای مختلف، زاویه مورد نظر را انتخاب کنید.



عملکرد نقطه ای

در این نوع عملکرد، بهترین وجه از قابل رؤیت بودن پرتو لیزر متغیر حاصل می شود. از این روش بعنوان مثال برای انتقال ساده ارتفاع ها و یا برای کنترل خطوط امتداد ساختمان استفاده می شود.



نحوه عملکرد چرخشی  
(150/300/600 min<sup>-1</sup>)



ابزار اندازه گیری پس از هر بار روشن کردن آن در عملکرد چرخشی با سرعت چرخش متوسط قرار دارد.

برای تعویض نوع کار از عملکرد خطی به عملکرد چرخشی، دکمه 5 برای انتخاب عملکرد چرخشی را فشار دهید. آنگاه عملکرد چرخشی با سرعت چرخش متوسط آغاز می شود.

برای تغییر سرعت چرخش، دکمه 5 برای عملکرد چرخشی را مجدداً فشار دهید تا سرعت مورد نظر حاصل بشود.

در کار با دریافت کننده لیزر، بهتر است حداکثر سرعت چرخشی را انتخاب کنید. در کارکردن بدون دریافت کننده لیزر، برای قابل رؤیت بودن بهتر پرتو لیزر، سرعت چرخش را کم کنید و از عینک مخصوص دید پرتو لیزر 29 استفاده کنید.



## نحوه کاربرد دستگاه

### نحوه بکارگیری و استفاده از تراز لیزری چرخشی

ابزار اندازه گیری را در برابر رطوبت و تابش مستقیم نور خورشید محفوظ بدارید.

ابزار اندازه گیری را در معرض دمای حاد (گرما و سرمای شدید) و همچنین تغییر درجه حرارت شدید قرار ندهید. ابزار اندازه گیری را بطور مثال برای مدت طولانی در داخل اتومبیل قرار ندهید. در صورت نوسان شدید دما، نخست بگذارید ابزار اندازه گیری خود را با دمای محیط وفق بدهد. پیش از اینکه آنرا مورد استفاده قرار بدهید. دمای حاد (گرما و سرمای شدید) و یا نوسان شدید دما می تواند در دقت اندازه گیری تأثیر منفی بگذارد.

از وارد آمدن ضربه به ابزار اندازه گیری و یا از افتادن آن جلوگیری کنید. چنانچه ابزار اندازه گیری تحت تأثیرات شدید عوامل خارجی قرار گیرد، بهتر است همواره پیش از ادامه کار با دستگاه آنرا از نظر دقت عمل کنترل کنید (رجوع شود به مبحث «دقت تراز کردن تراز لیزری چرخشی»، صفحه 449).

### نحوه نصب و قرار دادن ابزار اندازه گیری

وضعیت افقی



وضعیت عمودی

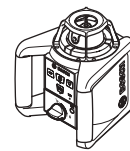

ابزار اندازه گیری را روی یک سطح ثابت و محکم در وضعیت افقی یا عمودی مستقر کنید. آنرا روی یک سه پایه 26 نصب کنید و یا ابزار را به تجهیزات 30 برای نصب به دیوار یا واحد تراز مونتاز کنید.

بدلیل دقت تراز خیلی بالا در ابزار اندازه گیری، حساسیت عکس العمل ابزار اندازه گیری نسبت به ارتعاشات و تکانهای شدید و تغییرات وضعیت یا تغییرات مکانی بسیار است. به این دلیل در رابطه با ایجاد وضعیت ثابت و استوار برای ابزار اندازه گیری توجه داشته باشید تا از قطع جریان کار بدلیل تراز کردن مجدد یا اصلاح تراز جلوگیری بعمل آید.

### نحوه روشن و خاموش کردن

جهت پرتو لیزر را به طرف اشخاص و یا حیوانات نگیرید (بخصوص در ارتفاع و اطراف چشم ها) و خودتان هم مستقیماً به پرتو لیزر نگاه نکنید (حتی از فاصله دور). از ابزار اندازه گیری بلافاصله پس از روشن کردن آن یک پرتو عمودی 9 و یک پرتو لیزر متغیر 6 ساطع می شود.

برای روشن کردن ابزار اندازه گیری، دکمه روشن و خاموش 4 را فشار بدهید. نمادهای نشانگر 3، 1 و 12 کوتاه مدت روشن می شوند. ابزار اندازه گیری بلافاصله تراز اتوماتیک را آغاز می کند. در طول مدت تراز شدن، چراغ نشان دهنده تراز اتوماتیک 3 به رنگ سبز و بصورت چشمک زن روشن می شود و لیزر در عملکرد نقطه ای بطور چشمک زن ظاهر می شود.

به محض اینکه چراغ نشان دهنده تراز اتوماتیک 3 بصورت پیوسته به رنگ سبز روشن بماند و پرتو لیزر بطور دائم و پیوسته روشن شود. در اینصورت ابزار اندازه گیری تراز شده است. پس از پایان یافتن تراز شدن، ابزار اندازه گیری بطور اتوماتیک در عملکرد چرخشی شروع به کار می کند.

بوسیله دکمه های انتخاب نوع عملکرد 5 و 11، می توانید در طول تراز کردن نیز نوع عملکرد را تعیین کنید (رجوع شود به مبحث «انواع عملکردهای تراز لیزری چرخشی»، صفحه 450). در این صورت پس از پایان تراز شدن، ابزار اندازه گیری در عملکرد انتخاب شده آغاز به کار می کند.

برای خاموش کردن ابزار اندازه گیری، دکمه روشن و خاموش 4 را مجدداً فشار بدهید.

ابزار اندازه گیری را بطور روشن بدون نظارت در جایی قرار ندهید و پس از استفاده از ابزار اندازه گیری، آنرا خاموش کنید. امکان آسیب دیدن چشم اشخاص دیگر وجود دارد.

شود. چنانچه به مدت بیش از 2 ساعت خارج از محدوده تراز نشوندگی خودکار قرار بگیرد یا برای مدت طولانی تر از 2 ساعت علامت اخطار شوک روشن شده باشد (رجوع شود به مبحث «تراز اتوماتیک تراز لیزری چرخشی»، صفحه 449). موقعیت و محل ابزار اندازه گیری را دوباره تثبیت کنید و آنرا مجدداً روشن کنید.



## نصب

### منبع تأمین انرژی تراز لیزری چرخشی

#### نحوه کار با باتری ها/باتری های قابل شارژ

برای کار با ابزار اندازه گیری، استفاده از باتری های قلیائی - منگنز یا آلکالین (Alkali-Manganese) و یا باتری های قابل شارژ توصیه می شود.

برای باز کردن محفظه باتری 14، دکمه قفل کننده 15 را در وضعیت  بچرخانید و محفظه باتری را بیرون بکشید.

هنگام جاگذاری باتری ها به قرار دادن صحیح قطب های باتری طبق علامتگذاری در داخل محفظه باتری توجه کنید.

همواره باطری ها را همزمان تعویض کنید. منحصراً از باطری های ساخت یک سازنده و با ظرفیت های برابر استفاده کنید.

محفظه باتری 14 را ببندید و دکمه قفل کننده 15 را در وضعیت  بچرخانید.

در صورت عدم جاگذاری صحیح باتری ها، ابزار اندازه گیری روشن نمی شود. باتری ها را از نظر قرار گرفتن قطب ها بدرستی جاگذاری کنید.

◀ چنانچه برای مدت زمان طولانی از ابزار اندازه گیری استفاده نمی کنید، باتری ها را از داخل دستگاه خارج کنید. باتری ها ممکن است در صورت انبار کردن طولانی مدت دچار فرسودگی و زنگ زدگی شده و خود به خود تخلیه بشوند.

#### نحوه کار با بسته باتری

پیش از اولین بار استفاده باتری 13، آنرا شارژ کنید. بسته باتری فقط بوسیله دستگاه شارژ بخصوص 22 که برای این منظور در نظر گرفته شده است قابل شارژ است.

◀ به ولتاژ شبکه توجه کنید! ولتاژ منبع جریان برق باید مقادیر مندرج در مشخصات و ارقام فنی دستگاه شارژ شما مطابقت داشته باشد. دستگاههای شارژی را که برای کاربرد تحت ولتاژ 230 V ولت مشخص شده اند، می توان تحت ولتاژ 220 V ولت نیز بکار برد.

دوشاخه اتصال 23 دستگاه شارژ باتری به جریان برق (مناسب با شبکه برق خود) را به دستگاه شارژ 22 متصل کنید و بگذارید بخوبی در آن جا بیافتد.

اتصال دهنده 24 دستگاه شارژ را در سوکت اتصال 17 موجود در بسته باتری داخل کنید. سپس دستگاه شارژ را به شبکه برق متصل کنید. شارژ یک باتری خالی، تقریباً 14 ساعت زمان لازم دارد. دستگاه شارژ باتری و بسته باتری در برابر شارژ اضافی ایمن هستند.

یک باتری جدید و یا یک باتری که مدت معدودی قابل استفاده قرار نگرفته اند، تازه پس از 5 بار شارژ و تخلیه شارژ قدرت و توان کامل را کسب می کند.

پس از هر بار استفاده از باتری 13 آنرا شارژ نکنید. زیرا در غیر اینصورت ظرفیت آن کاهش پیدا می کند. باتری را فقط زمانی شارژ کنید که چراغ نشانگر 12 وضعیت شارژ باتری، بصورت چشمک زن و با بصورت پیوسته روشن شود.

افت قابل توجه مدت زمان کارکرد باتری پس از شارژ آن، نشانه این است که باتری فرسوده شده و باید تعویض بشود.

در صورت تخلیه شارژ بسته باتری، می توانید ابزار اندازه گیری را به کمک دستگاه شارژ 22 مورد استفاده قرار دهید. چنانچه دستگاه شارژ را به شبکه برق متصل کنید، ابزار اندازه گیری را خاموش کنید و بسته باتری را به مدت تقریباً 10 دقیقه شارژ کنید و سپس ابزار اندازه گیری را در حالیکه به دستگاه شارژ متصل است، مجدداً روشن کنید.

برای تعویض بسته باتری 13، دکمه قفل کننده 16 را در وضعیت  بچرخانید و باتری 13 را بیرون بکشید.

یک بسته باتری جدید جاگذاری کنید و قفل 16 را در وضعیت  بچرخانید.

◀ چنانچه برای مدت زمان طولانی از ابزار اندازه گیری استفاده نمی کنید، بسته باتری را از داخل دستگاه خارج کنید. باتری ها ممکن است در صورت انبار کردن طولانی مدت دچار فرسودگی و زنگ زدگی شده و خود به خود تخلیه بشوند.

#### نشانگر وضعیت شارژ

چنانچه چراغ نشانگر 12 برای کنترل وضعیت شارژ نخست به رنگ قرمز و بصورت چشمک زن روشن بشود، در این حالت می توان ابزار اندازه گیری را هنوز به مدت تقریباً 2 ساعت مورد استفاده قرار داد.

چنانچه چراغ نشانگر 12 برای کنترل وضعیت شارژ بصورت پیوسته قرمز رنگ بماند، آنگاه اندازه گیری دیگری ممکن نیست. ابزار اندازه گیری پس از 1 دقیقه بطور اتوماتیک خاموش می شود.



دستگاه شارژ	
2 610 A13 782	شماره فنی
100-240	V~ ولتاژ نامی
50/60	Hz فرکانس
7,5	V= ولتاژ شارژ باتری
1,0	A جریان (برق) شارژ
0-45	°C درجه حرارت مجاز برای شارژ
14	h زمان لازم برای شارژ
2	تعداد (cell) باتری
2 x 1,2	V= ولتاژ نامی (باتری های قابل شارژ)
0,2	kg وزن مطابق استاندارد EPTA-Procedure 01/2003
II/□	کلاس ایمنی

### اجزاء دستگاه

شماره های اجزاء دستگاه که در تصویر مشاهده می شود. مربوط به شرح تراز لیزری چرخشی (دوار) و دستگاه شارژ باتری می باشد. که تصویر آن ها در این دفترچه راهنما آمده است.

- 1 نشانگر اخطار شوک
- 2 دکمه اخطار شوک
- 3 نشان دهنده تراز اتوماتیک
- 4 دکمه روشن و خاموش تراز لیزری چرخشی
- 5 دکمه فشاری برای عملکرد چرخشی و انتخاب سرعت چرخش
- 6 پرتو لیزر متغیر
- 7 عدسی دریافت برای کنترل از راه دور
- 8 منفذ (دهانه) خروج پرتو لیزر
- 9 پرتو عمودی لیزر
- 10 سرگردان (سرقابل چرخش)
- 11 دکمه فشاری برای عملکرد خطی و انتخاب طول خط
- 12 نشانگر وضعیت شارژ
- 13 بسته باتری (قابل شارژ)\*
- 14 محفظه باتری
- 15 (دکمه) قفل کننده محفظه باتری
- 16 (دکمه) قفل کننده بسته باتری\*
- 17 سوکت (پریز) برای اتصال شارژر\*
- 18 رزوه "5/8" اینچ محل اتصال سه پایه

19 شماره فنی/شماره سری

20 برجسب هشدار پرتو لیزر

21 برجسب هشدار. محل خروج پرتو لیزر (GRL 300 HVG/GRL 300 HV)

22 دستگاه شارژ باتری\*

23 دوشاخه اتصال دستگاه شارژ به جریان برق\*

24 اتصال دهنده دستگاه شارژ\*

25 کنترل از راه دور\*

26 سه پایه\*

27 میله نقشه برداری لیزری بنا\*

28 دریافت کننده (دیتکتور) لیزر\*

29 عینک مخصوص دید پرتو لیزر\*

30 تجهیزات نصب به دیوار / واحد تنظیم و تراز\*

31 پیچ مهار تجهیزات نصب به دیوار\*

32 پیچ متعلق به واحد تنظیم و تراز\*

33 پیچ "5/8" متعلق به تجهیزات نصب به دیوار\*

34 صفحه اندازه گیری با پایه\*

35 صفحه اندازه گیری سقف\*

36 کیف حمل

\* کلیه متعلقاتی که در تصویر و یا در متن آمده است. بطور معمول همراه دستگاه ارائه نمی شود.



مشخصات فنی

GRL 300 HVG Professional	GRL 300 HV Professional	GRL 250 HV Professional	تراز لیزری چرخشی
3 601 K61 70.	3 601 K61 50.	3 601 K61 60.	شماره فنی
50 m 150 m	30 m 150 m	30 m 125 m	محدوده کاری (شعاع) <sup>(1)</sup> - بدون دریافت کننده (گیرنده) لیزر تقریباً - با دریافت کننده (گیرنده) لیزر تقریباً
±0,1 mm/m	±0,1 mm/m	±0,1 mm/m	دقت تراز کردن <sup>(2)</sup>
±8 % (±5°)	±8 % (±5°)	±8 % (±5°)	محدوده تراز شونده خودکار (در خصوص این نوع دستگاه)
15 s	15 s	15 s	زمان تراز شدن (در خصوص این نوع دستگاه) <sup>(1)</sup>
150/300/600 min <sup>-1</sup>	150/300/600 min <sup>-1</sup>	150/300/600 min <sup>-1</sup>	سرعت چرخش
10/25/50°	10/25/50°	10/25/50°	زاویه خروج پرتو لیزر در عملکرد خطی
0 ... +40 °C	-10 ... +50 °C	-10 ... +50 °C	دمای کاری
-20 ... +70 °C	-20 ... +70 °C	-20 ... +70 °C	دمای نگهداری در انبار
90 %	90 %	90 %	حداکثر رطوبت نسبی هوا
3R	3R	2	کلاس لیزر
532 nm, <5 mW	635 nm, <5 mW	635 nm, <1 mW	مشخصات پرتو لیزر
5 mm	5 mm	5 mm	Ø قطر پرتو لیزر از منفذ خروج. تقریباً <sup>(1)</sup>
5/8"-11	5/8"-11	5/8"-11	محل اتصال سه پایه (افقی)
2 x 1,2 V HR20(D) (9 Ah) 2 x 1,5 V LR20 (D)	2 x 1,2 V HR20(D) (9 Ah) 2 x 1,5 V LR20 (D)	2 x 1,2 V HR20(D) (9 Ah) 2 x 1,5 V LR20 (D)	باتری های قابل شارژ نیکل - هیدرید فلز (NiMH) باتری های قلیائی منگنز یا آلکالاین (alkali-manganese)
20 h	30 h	40 h	مدت زمان تقریبی کاربرد باتری - باتری های قابل شارژ نیکل - هیدرید فلز (NiMH) - باتری های قلیائی منگنز یا آلکالاین (alkali-manganese)
30 h	50 h	60 h	
1,8 kg	1,8 kg	1,8 kg	وزن مطابق استاندارد EPTA-Procedure 01/2003
190x180x170mm	190x180x170mm	190x180x170mm	ابعاد
(ایمنی در برابر گرد و غبار و نفوذ آب) IP 54	(ایمنی در برابر گرد و غبار و نفوذ آب) IP 54	(ایمنی در برابر گرد و غبار و نفوذ آب) IP 54	نوع / درجه ایمنی

(1) در دمای 20 درجه سانتیگراد

(2) در امتداد محور

لطفاً به شماره فنی بر روی برجسب ابزار اندازه گیری خود توجه کنید. نامهای جاری هر یک از ابزارهای اندازه گیری میتواند با سایر دستگاهها تفاوت داشته باشد.

برای مشخص کردن دقیق مدل ابزار اندازه گیری. شماره سری 19 بر روی برجسب دستگاه (پلاک مدل) درج شده است.



## دستگاه شارژ باتری



**کلیه دستورات ایمنی و راهنمایی ها را مطالعه کنید.** اشنایات ناشی از عدم رعایت این دستورات ایمنی ممکن است باعث برق گرفتگی، سوختگی و یا سایر جراحات های شدید شود.

## دستگاه شارژ باتری را در برابر باران و رطوبت محفوظ



**نگاه دارید.** نفوذ آب به داخل دستگاه شارژ، خطر برق گرفتگی را افزایش میدهد.

از شارژ کردن باتری های متفرقه در داخل این دستگاه شارژ خودداری کنید. این دستگاه شارژ (شارژر) فقط برای شارژ کردن باتری های ساخت بوش که در داخل تراز لیزری چرخشی قرار داده شده است، مناسب است. در صورت شارژ کردن باتری های متفرقه با آن خطر حریق و انفجار وجود دارد.

دستگاه شارژ را تمیز نگاه دارید. در اثر آلودگی خطر برق گرفتگی وجود دارد.

پیش از هر بار استفاده دستگاه شارژ، کابل و دوشاخه اتصال آنرا کنترل کنید. در صورت مشاهده هر گونه آسیب دیدگی، از دستگاه شارژ استفاده نکنید. هرگز دستگاه شارژ را خودتان باز نکنید و تعمیر آنرا منحصراً به متخصصین حرفه ای تحت استفاده از لوازم و قطعات یدکی اصل محول نمائید. دستگاه شارژ کابل و دوشاخه اتصال آن که دچار اختلال و آسیب دیدگی باشند، موجب افزایش خطر برق گرفتگی میشوند.

دستگاه شارژ را بر روی موادی که به سهولت قابل احتراق باشد (از جمله کاغذ، پارچه و غیره) قرار ندهید و همچنین از آن در اماکن قابل احتراق استفاده نکنید. به دلیل گرمایی که در حین پروسه شارژ تولید میشود، خطر آتشسوزی وجود دارد.

استفاده بی رویه از باتری میتواند باعث خروج مایعات از داخل آن شود. از دست زدن و هر گونه تماس با آن مایعات خود داری کنید. در صورت تماس اتفاقی با آن، دست خود و یا محل تماس با مایعات را با آب بشوئید. در صورت آلوده شدن چشم با این مایعات، باید به پزشک مراجعه کنید. مایع خارج شده از باتری میتواند باعث التهاب پوست و سوختگی شود.

اطفال را تحت نظارت قرار بدهید و اطمینان حاصل کنید که کودکان با دستگاه شارژ بازی نکنند.

اطمینان حاصل کنید که محدوده پرتو لیزر کاملاً محفوظ بوده یا تحت نظارت قرار داشته باشد. محدود کردن پرتو افکنی لیزر در یک حوزه قابل کنترل، از آسیب دیدن چشمان سایر افراد پیشگیری بعمل می آورد.

## تشریح عملکرد دستگاه

لطفاً صفحه تا شده این دفترچه راهنما را که حاوی تصویر تراز لیزری چرخشی (دوار) و دستگاه شارژ باتری (شارژر) است، باز کنید و هنگام خواندن این دفترچه راهنما، آنرا باز نگهدارید.

## موارد استفاده از دستگاه

## تراز لیزری چرخشی

این ابزار اندازه گیری برای محاسبه، کنترل و مشخص کردن دقیق مسیر افقی ارتفاعات، خطوط عمودی، خطوط ردیف ساختمان و نقاط عمود در نظر گرفته شده است.

این ابزار برقی برای استفاده در فضای بیرونی و فضای داخلی ساختمان در نظر گرفته شده است.



◀ ابزار اندازه گیری باید فقط توسط افرادی مورد استفاده قرار گیرد که با نحوه کار با دستگاه های لیزری آشنائی داشته باشند. علاوه بر این. طبق استاندارد EN 60825-1 این شامل آگاهی و دانش لازم در باره تأثیرات بیولوژیکی لیزر بر چشم ها و پوست. و همچنین طرز کاربرد صحیح تجهیزات حفاظتی در برابر لیزر برای پیشگیری و اجتناب از خطرات. می باشد.

◀ ابزار اندازه گیری را همواره طوری تنظیم و مستقر کنید که پرتوهای لیزر با فاصله ای زیاد. بالاتر و یا پائین تر از ارتفاع چشم عبور کنند. با این اقدام ایمنی. از صدمه دیدن و آسیب چشمان جلوگیری بعمل می آید.

◀ محدوده ای را که در آن ابزار اندازه گیری بکار برده می شود. بوسیله برچسب ها و تابلوهای هشدار لیزر مناسب. مشخص و علامت گذاری کنید. با این اقدام ایمنی. سایر افراد را از محدوده خطر دور نگاه می دارید.

◀ ابزار اندازه گیری را در اماکنی که توسط سایر افراد بدون اجازه. قابل دسترسی و آمد و شد باشد. قرار ندهید. افرادی که با طرز کار این ابزار اندازه گیری آشنائی نداشته باشند. می توانند خود و دیگران را در معرض خطر قرار بدهند.

◀ به هنگام استفاده از یک ابزار اندازه گیری با کلاس لیزر 3R. به مقررات و آئین نامه های ملی ممکنه توجه کنید. عدم رعایت این مقررات و آئین نامه ها. مکن است جراحات و صدماتی را منجر گردد.

◀ اطمینان حاصل کنید که محدوده پرتو لیزر کاملاً محفوظ بوده یا تحت نظارت قرار داشته باشد. محدود کردن پرتو افکنی لیزر در یک حوزه قابل کنترل. از آسیب دیدن چشمان سایر افراد پیشگیری بعمل می آید.

### GRL 300 HVG/GRL 300 HV

◀ این ابزار اندازه گیری مجهز به دو برچسب هشدار به زبان انگلیسی ارائه می شود (در تصویر ابزار اندازه گیری تحت شماره های 20 و 21 مشخص شده اند):  
:GRL 300 HV



:GRL 300 HVG



:GRL 300 HVG/GRL 300 HV



◀ پیش از اولین بار استفاده از ابزار اندازه گیری. نخست برچسب هشدار ارسال شده به همراه دستگاه به زبان کشور خود را بر روی برچسب های هشدار انگلیسی زبان بچسبانید. برچسب های مربوطه را به همراه ابزار اندازه گیری دریافت می دارید.

◀ جهت پرتو لیزر نباید به طرف افراد و یا حیوانات باشد و خودتان هم مستقیماً به پرتو لیزر نگاه نکنید. این ابزار اندازه گیری. پرتو لیزر از کلاس 3R طبق استاندارد IEC 60825-1 تولید می کند. خیره شده مستقیم به پرتو لیزر - حتی از فاصله دور - می تواند به چشم و بینائی آسیب برساند.

◀ از انعکاس پرتو لیزر به سطوح صاف. از جمله به شیشه. پنجره یا آینه اجتناب کنید. پرتو لیزر منعکس شده نیز می تواند موجب آسیب و صدمه دیدن چشم و بینائی بشود.





## راهنمایی های ایمنی

### تراز لیزری چرخشی



برای کار مطمئن و بی خطر با ابزار اندازه گیری بایستی تمامی دستورالعمل ها و اطلاعات ایمنی بطور کامل خوانده شوند و در بکارگیری ابزار طبق این دستورات عمل شود. برچسب های هشدار بر روی ابزار اندازه گیری باید همواره خوانا و مشخص باقی بمانند. روی آنها را هرگز نپوشانید. این دستورالعمل ها را بخوبی نگهداری کنید.

احتیاط - چنانچه دستورالعمل و نحوه بکارگیری دیگری غیر از این دستورالعمل مورد استفاده قرار بگیرد و یا تجهیزات دیگری برای تنظیم و تراز کردن مورد استفاده قرار بگیرد و یا روش کار دیگری به اجرا درآید. خطراتی در رابطه با پرتو لیزر وجود خواهد داشت.

از عینک مخصوص دید پرتو لیزر بعنوان عینک ایمنی استفاده نکنید. عینک مخصوص دید پرتو لیزر برای تشخیص بهتر پرتو لیزر است ولیکن می تواند از چشم شما در برابر پرتو لیزر محافظت کند.

از عینک مخصوص دید پرتو لیزر بعنوان عینک آفتابی و یا در رانندگی استفاده نکنید. عینک مخصوص دید پرتو لیزر محافظت و ایمنی کامل را در برابر تشعشعات ماورای بنفش ارائه نمی دهد و قدرت درجه تشخیص رنگ را نیز کاهش می دهد.

تعمیر این ابزار اندازه گیری باید منحصراً توسط افراد متخصص و فقط تحت استفاده از قطعات اصل انجام بگیرد. به این ترتیب ایمنی ابزار اندازه گیری تضمین می شود.

ابزار اندازه گیری را در محیط و اماکنی که در آن خطر انفجار وجود داشته و یا در آن اماکن، مایعات قابل احتراق، گازها و یا گرد و غبار موجود باشند. مورد استفاده قرار ندهید. امکان تولید جرقه هایی توسط ابزار اندازه گیری وجود دارد که می تواند منجر به اشتعال گرد و غبار و یا بخارهای موجود در هوا بشود.

بسته باتری را باز نکنید. خطر اتصال کوتاه وجود دارد.

باتری ها را در برابر حرارت، از جمله در برابر تابش مداوم خورشید و همچنین در برابر آب، رطوبت و آتش حفظ کنید. خطر انفجار وجود دارد.

در صورت عدم استفاده از باتری، آنرا از گیره های فلزی برای کاغذ، سکه، کلید، میخ، پیچ و سایر وسایل فلزی کوچک دور نگه دارید. زیرا این وسایل ممکن است باعث ایجاد اتصالی بین دو ترمینال باتری شوند. ایجاد اتصالی بین دو قطب باتری (ترمینالهای باتری) میتواند باعث سوختگی و ایجاد حریق شود.

استفاده بی رویه از باتری میتواند باعث خروج مایعات از داخل آن شود. از دست زدن و هر گونه تماس با آن مایعات خود داری کنید. در صورت تماس اتفاقی با آن، دست خود و یا محل تماس با مایعات را با آب بشوئید. در صورت آلوده شدن چشم با این مایعات، باید به پزشک مراجعه کنید. مایع خارج شده از باتری میتواند باعث التهاب پوست و سوختگی شود.

بسته باتری را منحصراً در دستگاهی شارژ کنید که در این دستورالعمل آمده و توصیه شده است. در دستگاه شارژی که برای نوع بخصوصی باتری در نظر گرفته شده است. خطر آتشسوزی وجود دارد. چنانچه از آن دستگاه برای شارژ باتری های متفرقه استفاده بشود.

منحصراً از باتری های اصل ساخت بوش. مطابق با ولتاژ مندرج روی برچسب (پلاک مدل) ابزار اندازه گیری، استفاده کنید. در صورت استفاده از هرگونه باتری های متفرقه، از جمله باتری های تقلیدی و بدل، باتری های تعمیر و بازسازی شده و یا تولیدات بیگانه، خطر جراحات و همچنین خساراتی به واسطه انفجار باتری ها وجود دارد.

### GRL 250 HV

این ابزار اندازه گیری مجهز به یک برچسب هشدار به زبان انگلیسی میباشد (در تصویر ابزار اندازه گیری با شماره 20 مشخص شده است).



پیش از اولین بار استفاده از ابزار اندازه گیری، نخست برچسب هشدار ارسال شده به همراه دستگاه به زبان کشور خود را بر روی برچسب هشدار انگلیسی زبان بچسبانید.

جهت پرتو لیزر نباید به طرف اشخاص و یا حیوانات باشد و خودتان هم مستقیماً به پرتو لیزر نگاه نکنید. این ابزار اندازه گیری، اشعه لیزر از کلاس 2 طبق استاندارد IEC 60825-1 تولید می کند. که این پرتو لیزر میتواند به چشم و بینائی آسیب برساند.

اجازه ندهید که اطفال بدون نظارت ابزار اندازه گیری لیزری را مورد استفاده قرار بدهند. زیرا خطر تابش ناخواسته اشعه به چشم دیگران و آسیب دیدن بینائی آنها وجود دارد.