

STANLEY®

- IT** **Manuale istruzioni** (Traduzione delle istruzioni originali)
- GB** **Instruction manual for owner's use** (Original instructions)
- FR** **Manuel utilisateur** (Traduction des instructions originales)
- DE** **Betriebsanleitung** (Übersetzung der Originalanleitung)
- ES** **Manual de instrucciones** (Traducción de las instrucciones originales)
- PT** **Manual de instruções** (Tradução das instruções originais)
- NL** **Gebruiksaanwijzing** (Vertaling van de originele instructies)
- DK** **Brugsanvisning** (Oversættelse af den originale vejledning)
- SE** **Instruktionsmanual** (Översättning av originalinstruktionerna)
- FI** **Käyttöohjeet** (Alkuperäisten ohjeiden käännös)
- GR** **Εγχειρίδιο οδηγιών** (Μετάφραση των πρωτότυπων οδηγιών)
- PL** **Instrukcje obsługi** (Tłumaczenie oryginalnej instrukcji)
- HR** **Upute za upotrebu** (Prijevod izvornih uputa)
- SI** **Navodila za uporabo** (Prevod originalnih navodil)
- HU** **Kezelési útmutató** (Az eredeti használati utasítás fordítása)
- CZ** **Příručka k obsluze** (Překlad původních pokynů)
- SK** **Návod na obsluhu** (Preklad originálneho návodu na obsluhu)
- RU** **Руководство по эксплуатации** (Перевод оригинальных инструкций)
- NO** **Bruksanvisning** (Oversættelse av de originale instruksene)
- TR** **Kullanma talimatı** (Asıl yönergelerin çevirisi)
- RO** **Manual de utilizare** (Traducerea instrucțiunilor originale)
- BG** **Ръководство по експлоатацията** (Превод на първоначалните инструкции)
- RS** **Uputstva za upotrebu** (Prevod izvornih uputstava)
- LT** **Instrukcijų vadovėlis** (Originalių instrukcijų vertimas)
- EE** **Kasutamishüanded** (Originaalihüande tõlge)
- LV** **Instrukciju rokasgrāmata** (Oriģinālās instrukcijas tulkojums)

SXCMD15WE

Air Compressor with Hose Reel

STANLEY®

Stanley® and the Stanley logo are registered trade marks of Stanley Black & Decker, Inc. or an affiliate thereof and are used under license.

**Manufactured by:
FNA S.p.A. - Via Einaudi 6, Robassomero (TO) Italy.**



Attenzione! - Warning! - Attention! - Achtung! - ¡Cuidado! - Atenção! - Waarschuwing! - Advarse! - Varning! - Varoitus! - Προσοχή! - Uwaga! - Pozor! - Pozor! - Figyelem! - Pozor! - Pozor! - Внимание! - Advarse! - Uyar! - Atenție! - Внимание! - Pažnja! - Dėmesio! - Tăhelepanu! - Uzmanību! _____

- IT** Tutti i dati identificativi, costruttore, modello, codice e numero di serie, sono riportati sull'etichetta CE applicata sull'ultima pagina del manuale.
- GB** All identification data: manufacturer, model, code and serial number are printed on EC label stuck onto the last page of this manual.
- FR** Toutes les données d'identification : fabricant, modèle, référence et numéro de série, sont indiquées sur l'étiquette CE appliquée sur la dernière page du manuel.
- DE** Sämtliche Gerätedaten wie Hersteller, Modell, Artikel- und Seriennummer sind auf der CE-Plakette angeführt, die auf der letzten Seite des Handbuchs abgebildet ist.
- ES** Todos los datos identificativos: fabricante, modelo, código y número de serie figuran en la etiqueta CE aplicada en la última página del manual.
- PT** Todos os dados de identificação: fabricante, modelo, código e número de série são impressos na etiqueta CE colada na última página deste manual.
- NL** Alle identificatiegegevens: fabrikant, model, code en serienummer zijn gedrukt op het EG-etiket dat is aangebracht op de laatste pagina van deze handleiding.
- DK** Alle identifikationsoplysninger: Producent, model, kode og serienummer findes på CE-mærkaten, der er anbragt på sidste side i denne manual.
- SE** Alla identifieringsdata, tillverkare, modell, kod och serienummer, återges i CE-märkningen, som sitter på sista sidan i manualen.
- FI** Kaikki tunnistustiedot, kuten valmistaja, malli, koodi ja sarjanumero löytyvät oppaan viimeisellä sivulla olevasta CE-merkinnästä.
- GR** Όλα τα στοιχεία ταυτότητας, κατασκευαστής, μοντέλο, κωδικός, και αριθμός σειράς, αναφέρονται στην ετικέτα CE που βρίσκεται στην τελευταία σελίδα του εγχειριδίου χρήσης.
- PL** Wszystkie dane identyfikacyjne: producent, model, kod i numer seryjny zostały wskazane na oznaczeniu CE przyklejonym na ostatniej stronie niniejszej instrukcji.
- HR** Svi identifikacijski podaci: proizvođač, model, šifra i serijski broj su ispisani na CE etiketi koja se nalazi na posljednjoj stranici ovog priručnika.
- SI** Vsi identifikacijski podatki, proizvajalec, model, koda in serijska številka, so navedeni na CE oznaki, ki se nahaja na zadnji strani priručnika.
- HU** Az azonosításhoz szükséges adatok, úgymint gyártó, modell, kód és sorozatszám, megtalálhatók a kézikönyv utolsó oldalára ragasztott EK-cimkén.
- CZ** Všechny identifikační údaje (výrobce, model, kód a sériové číslo) jsou vytištěny na štítku EK nalepeném na poslední straně této příručky.
- SK** Všetky identifikačné údaje (výrobca, model, kód a sériové číslo) sú vytlačené na štítku EK nalepenom na poslednej strane tejto príručky.
- RU** Все идентификационные данные, название производителя, модель, номер и серийный номер указаны на этикетке CE, наклеенной на последней странице руководства.
- NO** Alle identifikasjonsdata: Produsent, modell, kode og serienummer er trykt på EU-merket som du finner på den siste siden i denne bruksanvisningen.
- TR** Tüm kimlik verileri: üretici, model, kod ve seri numarası, bu kılavuzun son sayfasına yapıştirilmiş olan AT etiketi üzerine basılmıştır.
- RO** Toate datele de identificare, producătorul, modelul, codul și numărul de serie sunt redată pe eticheta CE aplicată pe ultima pagină a manualului.
- BG** Всички идентификационни данни - производител, модел, код и сериен номер - са отпечатани върху CE маркировката на последната страница на настоящото ръководство.
- RS** Svi identifikacijski podaci: proizvođač, model, šifra i serijski broj su ispisani na CE etiketi koja se nakazi na zadnjoj strani ovog priručnika.
- LT** Visi identifikaciniai duomenys: gamintojas, modelis, kodas ir serijos numeris, yra išspausdinti EB etiketėje, priklijuotoje paskutiniame šio vadovo puslapyje.
- EE** Kõik identifitseerimisandmed, nagu tootja, mudel, kood ja seerianumber, on trükitud toote tagaküljel olevale EÜ märgistusele.
- LV** Visi identifikācijas dati: ražotājs, modelis, kods un sērijas numurs ir drukāti uz EK etiķetes, kas pielīmēta šīs rokasgrāmatas pēdējā lapā.

(IT) Dichiarazione di conformità CE - (GB) Declaration of conformity EC - (FR) Déclaration de conformité CE - (DE) EG Konformitätserklärung - (ES) Declaración de conformidad CE - (PT) Declaração de conformidade CE - (NL) Verklaring van overeenstemming EEG - (DK) CE-Overensstemmelseserklæring - (SE) Försäkran om CE-överensstämmelse - (FI) CE Vaatimustenmukaisuusvakuutus - (GR) Δήλωση συμμορφωσης CE - (PL) Deklaracja zgodności WE - (HR) Izjava o skladnosti direktivama EZ - (SI) Izjava o skladnosti ES - (HU) EK Megfelelési nyilatkozat - (CZ) ES Prohlášení o shodě - (SK) Prehlásenie ES o zhode - (RU) Декларация о соответствии нормам ЕО - (NO) EF-overensstemmelseserklæring - (TR) AT uyumluluk beyanı - (RO) Declarație de conformitate CE - (BG) Декларация за съответствие по стандарт на ЕО - (RS) Izjava o skladnosti propisima EZ - (LT) Deklaracija dėl EB reikalavimų vykdymų - (EE) Vastavusdeklaratsioon EK - (LV) Paziņojums par atbilstību EK prasībām

La seguente dichiarazione è allegata in copia originale al compressore - The following declaration is attached to the compressor in original copy - La déclaration suivante est jointe en copie originale au compresseur - Die gegenständliche Erklärung wird im Original dem Kompressor beige packt - La siguiente declaración se adjunta en copia original al compresor - A seguinte declaração está anexada ao compressor na cópia original - Een originele kopie van de onderhavige verklaring is bij de compressor gevoegd - Denne erklæring vedlægges kompressoren i førstestempel - Följande försäkran bifogas kompressorn i originalkopior - Seuraava vakuutus on liitetty kompressorin alkuperäisenä kopiona - Αυθεντικό αντίτυπο της παρακάτω δήλωσης προσαρτάται στον συμπιεστή - Oryginał niniejszej deklaracji jest dołączony do sprężarki - Uz kompresor je priložena kopija originala sljedeće izjave - Ta izjava je v originalu priložena kompresoru - Az alábbi nyilatkozat eredeti példány a kompresszor mellékletét képezi - Následující prohlášení je přiloženo ke kompresoru v originální kopii - Nasledujúce vyhlásenie je priložené ku kompresoru v originálnej kopii - Оригинал декларации прилагается к компрессору - Den følgende erklæringen er festet til kompressoren i original kopi - Aşağıdaki beyan, orijinal nüsha olarak kompresöre iliştirilmiştir - Următoarea declarație este anexată în copie originală la compresor - Оригиналное копие на следната декларация е прикрепена към компресора - Uz kompresor je priložena kopija originala sledeće izjave - Toľau pateiktos deklaracijos originali kopija pritvirtinta prie kompresoriaus - Selle avalduse originaaleksemplar on kinnitatud kompressorile - Sekojošās deklarācijas oriģinālā kopija ir pievienota kompresoram

STANLEY

Stanley® and the Stanley logo are registered trade marks of Stanley Black & Decker, Inc. or an affiliate thereof and are used under license.

Manufactured by:
FNA S.p.A. - Via Einaudi 6, Robassomero (TO) Italy.

IT	Dichiara sotto la sua esclusiva responsabilità, che il compressore d'aria qui di seguito descritto è conforme a tutte le disposizioni pertinenti delle seguenti direttive comunitarie: 2006/42/CE, 2000/14/CE, 2014/30/UE, 2011/65/UE Sono state applicate le seguenti norme armonizzate nell'ultima versione pubblicata sulla Gazzetta Ufficiale Europea: EN 1012-1, EN 60204-1, EN 55014-1, EN 55014-2, EN 61000-3-2, EN 61000-3-3
GB	Declares under its sole responsibility that the air compressor described below complies with all relevant regulations of the following EU directives: 2006/42/EC, 2000/14/EC, 2014/30/UE, 2011/65/EU The following harmonised standards have been applied in the latest version published on the Official Journal of the European Union: EN 1012-1, EN 60204-1, EN 55014-1, EN 55014-2, EN 61000-3-2, EN 61000-3-3
FR	Déclare sous son entière responsabilité que le compresseur d'air décrit ci-après est conforme à toutes les dispositions pertinentes des directives communautaires suivantes: 2006/42/CE, 2000/14/CE, 2014/30/UE, 2011/65/UE Les normes suivantes harmonisées dans la dernière version publiée au Journal Officiel de l'Union Européenne ont été appliquées: EN 1012-1, EN 60204-1, EN 55014-1, EN 55014-2, EN 61000-3-2, EN 61000-3-3
DE	Erklärt unter ihrer alleinigen Verantwortung, dass der in Folge beschriebene Luftkompressor allen einschlägigen Bestimmungen der folgenden EU-Richtlinien entspricht: 2006/42/EG, 2000/14/EG, 2014/30/EU, 2011/65/EU Die folgenden Harmonisierten Normen wurden in der jüngsten im Amtsblatt der Europäischen Union veröffentlichten Version angewendet: EN 1012-1, EN 60204-1, EN 55014-1, EN 55014-2, EN 61000-3-2, EN 61000-3-3
ES	Declara, bajo su exclusiva responsabilidad, que el compresor de aire descrito a continuación responde a todas las disposiciones pertinentes de las siguientes directivas comunitarias: 2006/42/CE, 2000/14/CE, 2014/30/UE, 2011/65/UE Se han aplicado las siguientes normas armonizadas en la última versión publicada en el Diario Oficial de la Unión Europea: EN 1012-1, EN 60204-1, EN 55014-1, EN 55014-2, EN 61000-3-2, EN 61000-3-3
PT	Declara sob a sua exclusiva responsabilidade que o compressor de ar descrito a seguir está em conformidade com todas as normas relevantes das seguintes diretivas da UE: 2006/42/CE, 2000/14/CE, 2014/30/UE, 2011/65/UE As seguintes normas harmonizadas foram aplicadas na última versão publicada no Jornal Oficial da União Europeia: EN 1012-1, EN 60204-1, EN 55014-1, EN 55014-2, EN 61000-3-2, EN 61000-3-3
NL	Verklaart onder zijneigen verantwoordelijkheid dat de hieronder beschreven persluchtcompressor voldoet aan alle voorschriften van de volgende EG-richtlijnen: 2006/42/EG, 2000/14/EG, 2014/30/EU, 2011/65/EU De volgende geharmoniseerde standaards zijn toegepast in de laatste versie gepubliceerd in het Publicatieblad van de Europese Unie: EN 1012-1, EN 60204-1, EN 55014-1, EN 55014-2, EN 61000-3-2, EN 61000-3-3
DK	Erklærer under eget ansvar, at luftkompressoren, der beskrives nedenfor, er i overensstemmelse med alle relevante forordninger fra de følgende EU-direktiver: 2006/42/EC, 2000/14/EC, 2014/30/EU, 2011/65/EU De følgende harmoniserede standarder gør sig gældende for den seneste version, som er offentliggjort i De Europæiske Fællesskabers Tidende: EN 1012-1, EN 60204-1, EN 55014-1, EN 55014-2, EN 61000-3-2, EN 61000-3-3

SE	Försäkrar under eget ansvar att den luftkompressor som beskrivs nedan överensstämmer med alla tillhörande föreskrifter i följande EG-direktiv: 2006/42/EG, 2000/14/EG, 2014/30/EU, 2011/65/EU Följande harmoniserade standarder har tillämpats i den senaste versionen, som publicerats i den Europeiska unionens officiella tidning: EN 1012-1, EN 60204-1, EN 55014-1, EN 55014-2, EN 61000-3-2, EN 61000-3-3
FI	Vakuuttaa omalla vastuullaan, että seuraavassa esitelly ilmakompressorin vastaa kaikkia seuraavien Euroopan direktiivien vaatimuksia: 2006/42/EY, 2000/14/EY, 2014/30/EU, 2011/65/EU Seuraavia harmonisoituja normeja, joiden viimeisin versio on julkaistu Euroopan unionin virallisessa lehdessä, on sovellettu: EN 1012-1, EN 60204-1, EN 55014-1, EN 55014-2, EN 61000-3-2, EN 61000-3-3
GR	Δηλώνει με αποκλειστική δική της ευθύνη, ότι ο συμπιεστής αέρα που περιγράφεται παρακάτω συμμορφώνεται με όλες τις σχετικές διατάξεις των εξής κοινοτικών οδηγιών: 2006/42/ΕΚ, 2000/14/ΕΚ, 2014/30/ΕΕ, 2011/65/ΕΕ Εφαρμόστηκαν οι εξής ενωποιημένοι κανονισμοί στην τελευταία έκδοση της Επίσημης Εφημερίδας των Ευρωπαϊκών Κοινοτήτων: EN 1012-1, EN 60204-1, EN 55014-1, EN 55014-2, EN 61000-3-2, EN 61000-3-3
PL	Oświadczam na swoją wyłączną odpowiedzialność, że opisana poniżej sprężarka spełnia wszystkie stosowne przepisy zawarte w następujących dyrektywach Unii Europejskiej: 2006/42/EC, 2000/14/EC, 2014/30/UE, 2011/65/UE Następujące ujednolicone normy mają zastosowanie w najbardziej aktualnej wersji opublikowanej w Dzienniku Urzędowym Unii Europejskiej: EN 1012-1, EN 60204-1, EN 55014-1, EN 55014-2, EN 61000-3-2, EN 61000-3-3
HR	Izjavljuje pod vlastitom odgovornošću da dolje opisani kompresor zraka udovoljava svim važećim propisima sljedećih Direktiva EU: 2006/42/EZ, 2000/14/EZ, 2014/30/EU, 2011/65/EU Sljedeće usklađene norme primjenjuju se u najnovijoj verziji objavljenoj u Službenom listu Europske unije: EN 1012-1, EN 60204-1, EN 55014-1, EN 55014-2, EN 61000-3-2, EN 61000-3-3
SI	Izjavlja pod lastno odgovornostjo, da je v nadaljevanju opisan kompresor za zrak skladen z vsemi določili s področja naslednjih direktiv skupnosti: 2006/42/EU, 2000/14/EU, 2014/30/EU, 2011/65/EU Uveljavljeno so naslednji harmonizirani standardi zadnje verzije, objavljene v Uradnem listu Evropske skupnosti: EN 1012-1, EN 60204-1, EN 55014-1, EN 55014-2, EN 61000-3-2, EN 61000-3-3
HU	Kizárólagos felelőssége tudatában kijelenti, hogy a lent megnevezett kompresszor megfelel a következő EU irányelvek vonatkozó rendelkezéseinek: 2006/42/EK, 2000/14/EK, 2014/30/EU, 2011/65/EU Az alábbi harmonizált szabványokat az Európai Unió Hivatalos Lapjában közzétett legutóbbi változatuk szerinti alkalmaztuk: EN 1012-1, EN 60204-1, EN 55014-1, EN 55014-2, EN 61000-3-2, EN 61000-3-3
CZ	Prohlašuje s plnou odpovědností, že uvedený vzduchový kompresor splňuje všechna příslušná nařízení následujících směrnic EU: 2006/42/ES, 2000/14/ES, 2014/30/EU, 2011/65/EU Použity byly následující harmonizované normy publikované v Úředním věstníku Evropské unie v nejnovějších verzích: EN 1012-1, EN 60204-1, EN 55014-1, EN 55014-2, EN 61000-3-2, EN 61000-3-3
SK	Vyhlasuje na vlastnú zodpovednosť, že uvedený vzduchový kompresor spĺňa všetky príslušné nariadenia nasledujúcich smerníc EÚ: 2006/42/ES, 2000/14/ES, 2014/30/EU, 2011/65/EU Boli použité nasledujúce harmonizované normy publikované v Úradnom vestníku Európskej únie v najnovších verzách: EN 1012-1, EN 60204-1, EN 55014-1, EN 55014-2, EN 61000-3-2, EN 61000-3-3
RU	Заявляет под свою исключительную ответственность, что воздушный компрессор, описанный ниже, отвечает всем соответствующим положениям следующих европейских директив: 2006/42/ЕС, 2000/14/ЕС, 2014/30/ЕУ, 2011/65/ЕУ Следующие гармонизированные стандарты были применены в последней редакции, опубликованной в правительственном вестнике ЕС: EN 1012-1, EN 60204-1, EN 55014-1, EN 55014-2, EN 61000-3-2, EN 61000-3-3
NO	Erklærer under eget ansvar at luftkompressoren her beskrevet er i overensstemmelse med alle krav i de følgende EU-forskriftene: 2006/42/EC, 2000/14/EC, 2014/30/EU, 2011/65/UE De følgende harmoniserte standardene er brukt i den siste versjonen trykt i den Den europeiske unions tidende (EUT): EN 1012-1, EN 60204-1, EN 55014-1, EN 55014-2, EN 61000-3-2, EN 61000-3-3
TR	Tek sorumluluk kendisinde olmak üzere, aşağıda açıklanan hava kompresörünün, izleyen AB direktiflerinin ilgili tüm yönetmeliklerine uygun olduğunu beyan eder: 2006/42/EC, 2000/14/EC, 2014/30/UE, 2011/65/UE Avrupa Birliği'nin Resmî Gazetesinde yayınlanan son sürümde, aşağıdaki uyumlaştırılmış standartlar uygulanmıştır: EN 1012-1, EN 60204-1, EN 55014-1, EN 55014-2, EN 61000-3-2, EN 61000-3-3
RO	Declară pe propria răspundere că compresorul de aer descris în continuare este conform cu toate dispozițiile în materie ale următoarelor directive comunitare: 2006/42/CE, 2000/14/CE, 2014/30/UE, 2011/65/UE Au fost aplicate următoarele standarde armonizate în ultima versiune publicată în Jurnalul Oficial al Uniunii Europene: EN 1012-1, EN 60204-1, EN 55014-1, EN 55014-2, EN 61000-3-2, EN 61000-3-3
BG	Декларира на собствена отговорност, че описаният по-долу въздушен компресор отговаря на всички съответни разпоредби на следните директиви на ЕС: 2006/42/ЕС, 2000/14/ЕС, 2014/30/ЕС, 2011/65/ЕС Следните хармонизирани стандарти са приложени в най-новото издание, публикувано в Официален вестник на Европейския съюз: EN 1012-1, EN 60204-1, EN 55014-1, EN 55014-2, EN 61000-3-2, EN 61000-3-3
RS	Izjavljuje pod ličnom odgovornošću da je dole opisan kompresor vazduha u skladu sa svim važećim propisima sledećih Direktiva EU: 2006/42/EZ, 2000/14/EZ, 2014/30/EU, 2011/65/EU Sledeće usklađene norme primenjuju se u najnovijoj verziji objavljenoj u Službenom glasniku Evropske unije: EN 1012-1, EN 60204-1, EN 55014-1, EN 55014-2, EN 61000-3-2, EN 61000-3-3
LT	Su visa atsakomybe pareiškia, kad žemiau aprašytas oro kompresorius atitinka visus taikomus reglamentus, apibrėžtus šiose ES direktyvose: 2006/42/EB, 2000/14/EB, 2014/30/ES, 2011/65/ES Toliau nurodyti dariniai standartai buvo pritaikyti naujausioje versijoje, publikuotoje Europos Sąjungos oficialiajame leidinyje: EN 1012-1, EN 60204-1, EN 55014-1, EN 55014-2, EN 61000-3-2, EN 61000-3-3
EE	Avaldab enda täieliku vastutusega, et järgnevalt kirjeldatud õhukompressor vastab kõigile järgmistele EL-i direktiivide eeskirjadele: 2006/42/EÜ, 2000/14/EÜ, 2014/30/EL, 2011/65/EL Euroopa Liidu Teatajas avaldatud uusimas versioonis on kohaldatud järgmisi ühtlustatud standardeid: EN 1012-1, EN 60204-1, EN 55014-1, EN 55014-2, EN 61000-3-2, EN 61000-3-3
LV	Pilnība apstiprinā, ka tālāk minētais gaisa kompresors atbilst visiem šādu ES direktīvu noteikumiem: 2006/42/EK, 2000/14/EK, 2014/30/ES, 2011/65/ES Jaunākajai versijai, kas publicēta Eiropas Savienības oficiālajā laikrakstā, ir piemēroti šādi vienotie standarti: EN 1012-1, EN 60204-1, EN 55014-1, EN 55014-2, EN 61000-3-2, EN 61000-3-3

- IT** LEGENDA SEGNALETICA DI SICUREZZA SUI PRODOTTI
- GB** KEY TO PRODUCT SAFETY SIGNS
- FR** LEGENDE DES PICTOGRAMMES DE SECURITE FIGURANT SUR LES PRODUITS
- DE** ERKLÄRUNG DER SICHERHEITSKENNZEICHNUNG AN DEN PRODUKTEN
- ES** INSCRIPCIÓN DE LA SEÑALIZACIÓN DE SEGURIDAD COLOCADA EN LOS PRODUCTOS
- PT** LEGENDA DA SINALÉTICA DE SEGURANÇA NOS PRODUTOS
- NL** VERKLARING WAARSCHUWINGSSYMBOLEN OP PRODUCTEN
- DK** SIGNATURFORKLARING TIL PRODUKTERNES SIKKERHEDSSKILTNING
- SE** FÖRKLARING TILL SÄKERHETSSYMBOLER PÅ PRODUKTERNA
- FI** TUOTTEITA KOSKEVAT TURVAMERKIT
- GR** ΥΠΟΜΝΗΜΑ ΣΗΜΑΤΩΝ ΑΣΦΑΛΕΙΑΣ ΣΤΑ ΠΡΟΪΟΝΤΑ
- PL** LEGENDA ZNAKÓW OSTRZEGAWCZYCH NA WYROBACH
- HR** ZNAKOVI ZA UPOZORENJE NA PROIZVODIMA

- SI** OPOZORILNI ZNAKI NA PROIZVODIH
- HU** A TERMÉKEKEN TALÁLHATÓ BIZTONSÁGI JELZÉSEK LISTÁJA
- CZ** BEZPEČNOSTNÍ ZNAČENÍ NA VÝROBCÍCH
- SK** LEGENDA: BEZPEČNOSTNÉ OZNAČENIA NA VÝROBKOCH
- RU** УСЛОВНЫЕ ПРЕДУПРЕДИТЕЛЬНЫЕ ЗНАКИ ПО БЕЗОПАСНОСТИ РАБОТЫ С ИЗДЕЛИЯМИ
- NO** SIKKERHETSTEGNFORKLARING PÅ PRODUKTENE
- TR** ÜRÜNLER HAKKINDA GÜVENLİK TALİMATLARI LEJANDI
- RO** LEGENDA INDICATOARELOR DE SECURITATE APLICATE PE PRODUSE
- BG** ЛЕГЕНДА НА ЗНАЦИТЕ ЗА БЕЗОПАСНОСТ ВЪРХУ ИЗДЕЛИЯТА
- RS** UPOZORAVAJUĆE NAZNAKE O BEZBEDNOSTI PROIZVODA
- LT** SUTARTINIAI ĮSPĖJAMIEJI ŽENKLAI DĖL DARBO SAUGUMO SU GAMINIAIS
- EE** OHUTUSNÕUDED
- LV** PRODUKTU DROŠĪBAS NORĀDĪJUMA ZĪMJU SARAKSTS



- IT** Leggere attentamente il manuale d'istruzioni prima dell'uso
- GB** Before use, read the handbook carefully
- FR** Lire attentivement le Manuel Opérateur avant toute utilisation
- DE** Vor Inbetriebnahme Gebrauchsanleitung aufmerksam lesen
- ES** Leer atentamente el manual de instrucciones antes de usar el equipo
- PT** Ler com atenção o manual de instruções antes de usar
- NL** Lees vóór gebruik aandachtig de handleiding door
- DK** Læs omhyggeligt instruktionsmanualen før brug
- SE** Läs bruksanvisningen noggrant före användning
- FI** Lue käyttöopas huolellisesti ennen käyttöä
- GR** Διαβάστε προσεκτικά το εγχειρίδιο οδηγιών πριν από τη χρήση
- PL** Przed użyciem należy dokładnie zapoznać się z instrukcjami obsługi
- HR** Prije upotrebe pažljivo pročitajte upute za upotrebu
- SI** Pred uporabo, pazljivo preberite navodila za uporabo
- HU** Használat előtt figyelmesen olvassa el a kézikönyvet
- CZ** Před zahájením práce si pozorně přečtete příručku pro použití.
- SK** Pred používaním výrobku si pozorne prečítajte návod na jeho použitie
- RU** Перед тем, как приступить к работе, внимательно прочитайте инструкцию по эксплуатации
- NO** Les nøye bruksanvisningen før bruk
- TR** Kullanımdan önce kullanım kılavuzunu dikkatlice okuyunuz
- RO** Citiți cu atenție manualul de instrucțiuni înainte de utilizare!
- BG** Внимателно прочетете ръководството по експлоатация преди употреба
- RS** Pre upotrebe pažljivo pročitajte priručnik s uputstvima
- LT** Prieš imdamiesi darbo atidžiai perskaitykite naudojimo vadovėlį
- EE** Enne kasutamist lugege kasutamisujuhend tähelepanelikult läbi
- LV** Uzmanīgi izlasiet izmantošanas instrukciju pirms produkta lietošanas



- IT** Pericolo di scottature
- GB** Warning, hot surfaces
- FR** Risque de brûlures
- DE** Warnung! Gefahr heißer Temperaturen!
- ES** Peligro de quemaduras
- PT** Perigo de queimaduras
- NL** Gevaar voor brandwonden
- DK** Risiko for skoldning
- SE** Risk för brännskador
- FI** Palovammavaara
- GR** Κίνδυνος εγκαυμάτων

- PL** Uwaga, grozi porażeniem
- HR** Opasnost opekotina
- SI** Nevarnost opeklin
- HU** Figyelem, égető felületek
- CZ** Nebezpečí spálení!
- SK** Nebezpečstvo popálenia !
- RU** Опасность ожога
- NO** Fare for å brenne seg
- TR** Yanma tehlikesi
- RO** Pericol de arsuri
- BG** Опасност от изгаряния
- RS** Opasnost od opekotina
- LT** Nudegimo pavojus
- EE** Süttivuse oht
- LV** Piesargieties no apdedzināšanās



- IT** Attenzione corrente elettrica
- GB** Dangerous voltage
- FR** Attention: présence de courant électrique
- DE** Achtung, elektrische Spannung
- ES** Atención, corriente eléctrica
- PT** Atenção corrente eléctrica
- NL** Attention, elektrische stroom
- DK** Advarsel elektrisk strøm
- SE** Varning - elektricitet
- FI** Huom. vaarallinen jännite
- GR** Προσοχή ηλεκτρικό ρεύμα
- PL** Uwaga, niebezpieczeństwo porażenia prądem elektrycznym
- HR** Pažnja, električni napon
- SI** Pozor, električna napetost
- HU** Figyelem, elektromos áram
- CZ** Pozor - elektrické napětí!
- SK** Pozor - elektrický prúd !
- RU** Риск электрического напряжения
- NO** Forsiktig elektrisk strøm
- TR** Dikkat elektrik akımı
- RO** Atenție! Pericol electric
- BG** Внимание: электрически ток
- RS** Pažnja električna struja
- LT** Elektros įtampos rizika
- EE** Ettevaatus - elektrivool
- LV** Esiet uzmanīgi - elektrības plūsma



IT Pericolo avviamento automatico
GB Danger - automatic control (closed loop)
FR Risque de démarrage automatique
DE Gefahr durch automatischen Anlauf
ES Peligro de arranque automático
PT Perigo arranque automático
NL Gevaar voor automatisch starten
DK Fare automatisk start
SE Risk för automatisk start
FI Automaattisen käynnistymisen vaara
GR Κίνδυνος αυτόματης εκκίνησης
PL Uwaga, niebezpieczeństwo automatycznego uruchomienia się
HR Opasnost kod automatskog uklapanja
SI Nevarnost pri avtomatskem zagonu
HU Automatikus beindulás veszélye
CZ Nebezpečí - automatické spouštění!
SK Nebezpečenstvo - automatické spustenie !
RU Опасность автоматического включения
NO Fare for automatisk oppstart
TR Dikkat otomatik çalışma tehlikesi
RO Pericol pornire automată
BG Опасност от автоматично пускане в ход
RS Opasnost od automatskog pokretanja
LT Automatinio įsijungimo pavojus
EE Ohtlik - automaatileine käivitlus
LV Uzmanību - automātiska iedarbināšanās



IT Non spruzzare liquidi vicino al compressore
GB Do not spray liquids near the compressor
FR Ne pulvériser pas de liquides à proximité du compresseur
DE Keine Flüssigkeiten in die Nähe des Kompressors sprühen
ES No rocíe líquidos cerca del compresor
PT Não borrife líquidos próximo ao compressor
NL Geen vloeistoffen versuiven in nabijheid van de compressor
DK Sprøjt ikke væsker i kompressorens nærhed
SE Spruta inte vätska i närheten av kompressorn
FI Älä suihkuta nesteitä kompressorin lähetyvillä
GR Μην ψεκάζετε υγρά κοντά στον συμπιεστή
PL Nie rozpylać cieczy w pobliżu sprężarki
HR Ne raspršujte tekućinu u blizini kompresora
SI Ne pršite tekočin v bližini kompresorja
HU Ne permetezzen folyadékot a kompresszor közelében
CZ Nestříkejte kapaliny v blízkosti kompresoru
SK Nestriekajte kvapaliny v blízkosti kompresora
RU Не разбрызгивайте жидкости вблизи компрессора
NO Ikke spray væsker i nærheten av kompressoren
TR Kompresörün yakınında sıvı püskürtmeyiniz
RO Nu pulverizați lichide în apropierea compresorului
BG Не разпръсквайте течности в близост до компресора
RS Ne prskajte tečnosti u blizini kompresora
LT Nepurkškite skysčių šalia kompresoriaus
EE Ärge pritsige vedelikke kompressori lähedal
LV Neizsmidziniet šķidrumus kompresora tuvumā



IT Protezione obbligatoria dell'udito, della vista e delle vie respiratorie
GB Hearing, sight and respiratory protection must be worn
FR Port obligatoire de protections auditives, oculaires et des voies respiratoires
DE Gehörschutz, Augenschutz und Atemschutz sind obligatorisch vorgeschrieben
ES Protección obligatoria de los oídos, de la vista y de las vías respiratorias
PT Protecção obrigatória do ouvido, da vista e das vias respiratórias
NL Verplichte bescherming van oren, ogen en luchtwegen
DK Obligatorisk beskyttelse af hørelse, syn og luftveje
SE Hörselskydd, skyddsglasögon och andningsmask obligatoriskt
FI Käytettävä kuulosuojaimia, suojalaseja ja hengityksensuojaimia
GR Υποχρεωτικό προστατευτικό ακοής, όρασης και του αναπνευστικού συστήματος
PL Obowiązkowo zabezpieczyć słuch, wzrok i drogi oddechowe
HR Obavezna zaštita očiju, dišnih puteva i sluha
SI Obvezna zaščita oči, dihal in sluha
HU A légutak, a látás és a hallás védelme kötelező
CZ Povinnost chránit sluch, oči a dýchací cesty.
SK Povinná ochrana sluchu, zraku a dýchacích ciest !
RU Обязательная защита ушей, лица и дыхательных путей
NO Obligatorisk å ta i bruk hørselsvern, vernebriller og pustemaske
TR Mecburi işitme, görme ve solunum yolları koruması
RO Echipament de protecție obligatoriu pentru urechi, ochi și căi respiratorii
BG Задължителни средства за защита на слуха, зрението и дихателните пътища
RS Obavezna zaštita sluha, vida i dišnih puteva
LT Privaloma ausų, veido ir kvėpavimo takų apsauga
EE Kuulmis-, nägemis- ning hingamisteede kaitse on kohustuslik
LV Obligāta dzirdes, redzes un elpošanas ceļu aizsardzība

- (IT) **DATI TECNICI:** Fare riferimento all'etichetta applicata sull'ultima pagina del manuale
- (GB) **TECHNICAL DATA:** Please, refer to the label stuck onto the last page of this manual
- (FR) **CARACTERISTIQUES TECHNIQUES :** Se référer à l'étiquette appliquée sur la dernière page du manuel
- (DE) **TECHNISCHE DATEN:** Sie sind dem Etikett zu entnehmen, das an der letzten Seite des Handbuchs angebracht ist
- (ES) **DATOS TÉCNICOS:** Consulte la etiqueta aplicada en la última página del manual
- (PT) **DADOS TÉCNICOS:** Por favor, consulte o rótulo aplicado na última página deste manual
- (NL) **TECHNISCHE GEGEVENS:** Raadpleeg het etiket dat is aangebracht op de laatste pagina van deze handleiding
- (DK) **TEKNISKE DATA:** Se mærkaten, der er sat på sidste side af denne manual
- (SE) **TEKNISKA DATA:** Se etiketten applicerad på sista sidan i denna manual
- (FI) **TEKNISET TIEDOT:** Tiedot löytyvät käyttöoppaan viimeiselle sivulle kiinnitetyistä etiketistä
- (GR) **ΤΕΧΝΙΚΑ ΣΤΟΙΧΕΙΑ:** Ανατρέξτε στην ετικέτα που είναι υπάρχει στην τελευταία σελίδα του εγχειριδίου
- (PL) **DANE TECHNICZNE:** Odnosi się do etykiety znajdującej się na ostatniej stronie instrukcji obsługi
- (HR) **TEHNIČKI PODACI:** Molimo vas pogledajte etiketu na posljednjoj stranici ovog priručnika
- (SI) **TEHNIČNI PODATKI:** Poglej oznako, navedeno na zadnji strani priročnika
- (HU) **MŰSZAKI ADATOK:** Lásd a kézikönyv utolsó oldalára ragasztott címkét
- (CZ) **TECHNICKÉ ÚDAJE:** Informace naleznete na štítku nalepeném na poslední straně manuálu
- (SK) **TECHNICKÉ ÚDAJE:** Informácie nájdete na štítku nalepenom na poslednej strane tejto príručky
- (RU) **ТЕХНИЧЕСКИЕ ХАРАКТЕРИСТИКИ:** Смотрите этикетку, прикрепленную на последней странице руководства
- (NO) **TEKNISKE DATA:** Det vises til etiketten festet til siste side i denne manualen
- (TR) **TEKNİK VERİLER:** Lütfen bu kılavuzun son sayfasına yapıştırılmış olan etikete bakınız
- (RO) **DATE TEHNICE:** Vă rugăm să consultați eticheta lipită pe ultima pagină a acestui manual
- (BG) **ТЕХНИЧЕСКИ ДАННИ:** Вижте етикета, залепен на последната страница на настоящото ръководство
- (RS) **TEHNIČKI PODACI:** Pogledajte etiketu zalepljenu na poslednjoj strani priručnika
- (LT) **TECHNINIAI DUOMENYS:** Remtis etiketės, priklijuotos ant paskutinio instrukcijų vadovo puslapio, duomenimis
- (EE) **TEHNILISED ANDMED:** vt juhendi viimase lehekülje küljes olevat silti
- (LV) **TEHNISKIE DATI:** Skatiet uzlīmi, kas piestiprināta pie rokasgrāmatas pēdējās lappuses

- (IT) Facsimile targhetta identificazione prodotto - (GB) Facsimile product identification plate - (FR) Fac-similé plaquette signalétique du produit - (DE) Faksimile Produkttypenschild - (ES) Fac-simil placa identificación del producto - (PT) Fac-símile da placa de identificação do produto - (NL) Facsimile identificatieplaatje product - (DK) Illustration af mærkeplade - (SE) Facsimile produkt typskylt - (F) Tuotteen arvokilven näköiskopio - (GR) Πιστό αντίγραφο πινακίδας αναγνώρισης προϊόντος - (PL) Wzór tabliczki identyfikującej produkt - (HR) Faksimil pločica s identifikacijskim podacima proizvoda - (SI) Vzorec identifikacijske ploščice za izdelek - (HU) A termék azonosító táblájának másolata - (CZ) Facsimile typového štítku - (SK) Facsimile typového štítku - (RU) Образец идентификационной таблички на продукцию - (NO) Faksimile av skiltet som identifiserer produktet - (TR) Faks ürün tanıtım plakası - (RO) Fax plăcuța de identificare a produsului - (BG) Факсимиле от табелата с идентификационните данни на продукта - (RS) Faksimil tablica sa identifikacionim podacima proizvoda - (LT) Produktu identifikacinės lentelės faksimilė - (EE) Toote andmeplaadi koopia - (LV) Izstrādājuma identifikācijas plāksnītes kopija

1		2	
TYPE Modello		3	
CODE Codice		3	
S/N		3	
I/min. CFM.	4	→	5
Lwa =	Lwa m =	7	bar = PSI = Tank = RPM = Kg =
6		6	
8		8	
9		9	
MADE IN		10	
11		11	

IT Legenda:

- 1 - Dati del costruttore
- 2 - Marchio CE e simbolo RAEE
- 3 - Modello / Codice / Numero di serie
- 4 - Aria aspirata misurata in (l/min) e (cfm)
- 5 - Aria resa dal compressore misurata in (l/min) e (cfm)
- 6 - Pressione massima di esercizio (bar e PSI), capacità del serbatoio (l), giri al minuto (RPM), peso (kg)
- 7 - Livello di potenza acustica garantito in dB(A); Livello di potenza acustica misurato in dB(A)
- 8 - Dati elettrici: tensione di alimentazione (V), frequenza (Hz), corrente assorbita (A), potenza in (kW) e (HP)
- 9 - Fattore di servizio
- 10 - Dichiarazione di origine
- 11 - Anno di produzione/fabbricazione

GB Legend:

- 1 - Manufacturer's data
- 2 - CE mark and WEEE symbol
- 3 - Type / Code / Serial Number
- 4 - Air displacement expressed in (l/min) and (cfm)
- 5 - Air delivered by the compressor expressed in (l/min) and (cfm)
- 6 - Maximum operating pressure (bar and PSI), tank capacity (l), rotations per minute (RPM), weight (kg)
- 7 - Guaranteed sound power level in dB(A); Measured sound power level in dB(A)
- 8 - Electric data: voltage (V), frequency (Hz), absorption (A), power in (kW) and (HP)
- 9 - Duty cycle
- 10 - Declaration of origin
- 11 - Year of production/manufacturing

FR Légende :

- 1 - Données du constructeur
- 2 - Marquage CE et symbole DEEE
- 3 - Modèle / Code / Numéro de série
- 4 - Air aspiré mesuré en (l/min) et (cfm)
- 5 - Air refoulé par le compresseur mesuré en (l/min) et (cfm)
- 6 - Pression maximale de fonctionnement (bar et PSI), capacité du réservoir (l), tours par minute (RPM), poids (kg)
- 7 - Niveau de puissance acoustique garanti en dB(A) Niveau de puissance acoustique mesuré en dB(A)
- 8 - Données électriques : tension d'alimentation (V), fréquence (Hz), courant absorbé (A), puissance en (kW) et (HP)
- 9 - Facteur de service
- 10 - Déclaration d'origine
- 11 - Année de production/fabrication

DE Zeichenerklärung:

- 1 - Daten des Herstellers
- 2 - CE-Zeichen und WEEE-Symbol
- 3 - Modell / Code / Seriennummer
- 4 - Saugluft gemessen in (Liter/Min) und (Kubikfuß/Min)
- 5 - Vom Kompressor bereitgestellte Luft gemessen in (Liter/Min) und (Kubikfuß/Min)
- 6 - Maximaler Betriebsdruck (bar und PSI), Fassungsvermögen des Tanks (Liter), Drehzahl (U/Min), Gewicht (kg)
- 7 - Garantierter Schalleistungspegel in dB(A) Gemessener Schalleistungspegel in dB(A)
- 8 - Elektrische Daten: Versorgungsspannung (V), Frequenz (Hz), Stromaufnahme (A), Leistung in (kW) und (PS)
- 9 - Servicefaktor
- 10 - Ursprungserklärung
- 11 - Produktions-/Herstellungsjahr

ES Legenda:

- 1 - Datos del constructor
- 2 - Marca CE y símbolo RAEE
- 3 - Modelo / Código / Número de serie
- 4 - Aire aspirado medido en (l/min) y (cfm)
- 5 - Aire entregado por el compresor medido en (l/min) y (cfm)
- 6 - Presión máxima de funcionamiento (bar y PSI), capacidad del depósito (l), revoluciones por minuto (RPM), peso (kg)
- 7 - Nivel de potencia acústica garantizado en dB(A) Nivel de potencia acústica medido en dB(A)
- 8 - Datos eléctricos: tensión de alimentación (V), frecuencia (Hz), corriente absorbida (A), potencia en (kW) y (HP)
- 9 - Factor de servicio
- 10 - Declaración de origen
- 11 - Año de producción/fabricación

PT Legenda:

- 1 - Dados do fabricante
- 2 - Marca CE e símbolo RAEE
- 3 - Modelo / Código / Número de série
- 4 - Ar aspirado medido em (l/min) e (cfm)
- 5 - Ar fornecido pelo compressor medido em (l/min) e (cfm)
- 6 - Pressão máxima de funcionamento (bar e PSI), capacidade do reservatório (l), rotações por minuto (RPM), peso (kg)
- 7 - Nível de potência acústica garantido em dB(A) Nível de potência sonora medido em dB(A)
- 8 - Dados elétricos: tensão de alimentação (V), frequência (Hz), corrente absorvida (A), potência em (kW) e (HP)
- 9 - Fator de serviço
- 10 - Declaração de origem
- 11 - Ano de produção/fabricação

NL Legenda:

- 1 - Gegevens van de fabrikant
- 2 - CE-markering en AEEA-symbool
- 3 - Model / Code / Serienummer
- 4 - Gemeten aangezogen lucht in (l/min) en (cfm)
- 5 - Gemeten luchttoebrenst van de compressor in (l/min) en (cfm)
- 6 - Maximale bedrijfsdruk (bar en PSI), inhoud van het reservoir (l), toeren per minuut (RPM), gewicht (kg)
- 7 - Gegarandeerd geluidsemisniveaun in dB(A) Gemeten geluidsemisniveaun in dB(A)
- 8 - Elektrische gegevens: voedingsspanning (V), frequentie (Hz), opgenomen stroom (A), vermogen in (kW) en (pk)
- 9 - Bedrijfsfactor
- 10 - Verklaring van oorsprong
- 11 - Jaar van productie/fabricage

DK Forklaring:

- 1 - Fabrikat
- 2 - CE-mærkning og WEEE-symbol
- 3 - Type / Kode / Serienummer
- 4 - Slagvolumen i (l/min) og (cfm)
- 5 - Afgivet luftmængde i (l/min) og (cfm)
- 6 - Maks. arbejdstryk (bar og PSI), tankstørrelse (l), omdrejninger pr. minut (RPM), vægt (kg)
- 7 - Garanteret lydeffektivniveau i dB(A) Målt lydeffektivniveau i dB(A)
- 8 - Elektriske data: spænding (V), frekvens (Hz), strømforbrug (A), effekt i (kW) og (hk)
- 9 - Intermittens
- 10 - Oprindelseserklæring
- 11 - Fabrikationsår

SE Teckenförklaring:

- 1 - Tillverkarens data
- 2 - CE-märke och RAEE symbol
- 3 - Modell / Kod / Serienummer
- 4 - Luftflöde mätt i (l/min) och (cfm)
- 5 - Luft från kompressorn mätt i (l/min) och (cfm)
- 6 - Maximalt driftstryck (bar och PSI), tankvolym (l), varv per minut (RPM), vikt (kg)
- 7 - Garanterad ljudeffektivnivå i dB(A) Uppmätt ljudeffektivnivå i dB(A)
- 8 - Elektriska data: matningsspänning (V), frekvens (Hz), strömförbrukning (A), effekt i (kW) och (HP)
- 9 - Servicefaktor
- 10 - Ursprungsdeklaration
- 11 - Tillverkningsår

FI Selitykset:

- 1 - Valmistajan tiedot
- 2 - CE-merkintä ja WEEE-symboli
- 3 - Malli / Koodi / Sarjanumero
- 4 - Imuilma mitattuna yksiköllä (l/min) ja (cfm)
- 5 - Kompressorin tuottama ilma mitattuna yksiköllä (l/min) ja (cfm)
- 6 - Suurin käyttöpaino (bar ja PSI), säiliön tilavuus (l), kierrosluku minuutissa (RPM), paino (kg)
- 7 - Taattu melutaso dB(A) Mitattu äänitehotaso dB(A)
- 8 - Sähkötiedeut: syöttöjännite (V), taajuus (Hz), virrankulutus (A), teho yksiköllä (kW) ja (HP)
- 9 - Hyötysuhde
- 10 - Alkuperäilmoitus
- 11 - Tuotanto/valmistusvuosi

GR Λεζάντα:

- 1 - Στοιχεία κατασκευαστή
- 2 - Σήμανση CE και σύμβολο AНHEE
- 3 - Τύπος / Κωδικός / Αριθμός σειράς
- 4 - Μετατόπιση αέρα σε (l/min) και (cfm)
- 5 - Παροχή αέρα από τον συμπιεστή σε (l/min) και (cfm)
- 6 - Μέγιστη πίεση λειτουργίας (bar και PSI), χωρητικότητα δεξαμενής (l), στροφές ανά λεπτό (RPM), βάρος (kg)
- 7 - Εγγυημένη στάθμη ηχητικής ισχύος σε dB(A)
Εγγυημένο επίπεδο ακουστικής ισχύος σε dB(A)
- 8 - Ηλεκτρικά δεδομένα: τάση (V), συχνότητα (Hz), απορρόφηση (A), ισχύς σε (kW) και (HP)
- 9 - Κύκλος λειτουργίας
- 10 - Δήλωση καταγωγής
- 11 - Έτος παραγωγής/κατασκευής

PL Legenda:

- 1 - Dane producenta
- 2 - Znak CE i symbol RAEE
- 3 - Model / Kod / Numer seryjny
- 4 - Wciagane powietrze mierzone w (l/min) i (cfm)
- 5 - Powietrze wydmuchane przez kompresor mierzone w (l/min) i (cfm)
- 6 - Maksymalne ciśnienie pracy (bar i PSI), pojemność zbiornika (l), obroty na minutę (RPM), ciężar (kg)
- 7 - Poziom mocy akustycznej gwarantowanej w dB(A)
Mierzony poziom mocy akustycznej w dB(A)
- 8 - Dane elektryczne: napięcie zasilania (V), częstotliwość (Hz), pobrany prąd (A), moc w (kW) i (HP)
- 9 - Współczynnik pracy
- 10 - Deklaracja pochodzenia
- 11 - Rok produkcji/wyrób

HR Legenda:

- 1 - Podaci o proizvođaču
- 2 - CE oznaka i simbol za EE otpad
- 3 - Model / Šifra / Serijski broj
- 4 - Količina usisanog zraka izmjerena u (l/min) i (cfm) (kubična stopa u minuti)
- 5 - Zrak iz kompresora izmjeren u (l/min) i (cfm) (kubična stopa u minuti)
- 6 - Maksimalni radni tlak (bar i PSI), zapremnina spremnika (l), broj okretaja u minuti (RPM), težina (kg)
- 7 - Zajamčena razina jačine zvuka u dB(A)
Izmjerena razina zvučne snage u dB(A)
- 8 - Električni podaci: napon napajanja (V), frekvencija (Hz), apsorbirana struja (A), snaga u (kW) i (HP)
- 9 - Servisni faktor
- 10 - Izjava o podrijetlu
- 11 - Godina proizvodnje/izrade

SI Legenda:

- 1 - Podatki o proizvajalcu
- 2 - Oznaka CE in simbol RAEE (za označevanje električne in elektronske opreme)
- 3 - Model / Koda / Serijska številka
- 4 - Izmerjena količina vstopnega zraka v (l/min) in (cfm)
- 5 - Izmerjena količina zraka, ki jo kompresor odda orodju v (l/min) in (cfm)
- 6 - Najvišji delovni tlak (PS v barih), prostornina posode za gorivo (l), obrati na minuto (RPM), teža (kg)
- 7 - Zajamčena raven zvočne moči v dB(A)
Izmerjena raven zvočne moči v dB(A)
- 8 - Električni podatki: napajalna napetost (V), frekvenca (Hz), poraba električnega toka (A), moč v (kW) in (HP)
- 9 - Dejavniki, ki vpliva na obratovanje
- 10 - Izjava o poreklu
- 11 - Leto izdelave / proizvodnje

HU Jelmagyarázat:

- 1 - A gyártó adatai
- 2 - CE jelölés és WEEE szimbólum
- 3 - Típus / kód / sorozatszám
- 4 - Levegőkiszorítás, (l/min) és (cfm)
- 5 - A kompresszor által szállított levegő mennyisége, (l/min) és (cfm)
- 6 - Maximális üzemi nyomás (bar és PSI); a tartály térfogata (l); percenkénti fordulatszám (RPM); súly (kg)
- 7 - Garantált hangteljesítményszint dB(A)
Mért hangteljesítményszint, dB(A)
- 8 - Elektromos adatok: feszültség (V); frekvencia (Hz); áramfelvétel (A); teljesítmény, (kW) és (LE)
- 9 - Működési ciklus
- 10 - Származási nyilatkozat
- 11 - Gyártás éve

CZ Legenda:

- 1 - data výrobce
- 2 - značka CE a symbol směrnice WEEE
- 3 - typové / kódové / výrobní číslo
- 4 - průtok vzduchu v (l/min) a (cfm = ft3/min)
- 5 - průtok kompresoru vzduchu v (l/min) a (cfm = ft3/min)
- 6 - maximální provozní tlak (bar a PSI = libry na čtvereční palec), kapacita zásobníku (l), otáčky za minutu (ot/min), hmotnost (kg)
- 7 - zaručená hladina akustického výkonu v dB(A)
naměřená hladina akustického výkonu v dB(A)
- 8 - elektrické údaje: napětí (V), frekvence (Hz), absorpce (A), výkon v (kW) a (HP)
- 9 - čísel vylučení
- 10 - prohlášení o původu
- 11 - rok produkce / výroby

SK Legenda:

- 1 - Údaje výrobce
- 2 - značka CE a symbol smernice WEEE
- 3 - typové / kódové / výrobné číslo
- 4 - prítok vzduchu v (l/min) a (cfm = ft3/min)
- 5 - prítok kompresora vzduchu v (l/min) a (cfm = ft3/min)
- 6 - maximálny prevádzkový tlak (bar a PSI = libry na štvorcový palec), kapacita zásobníka (l), otáčky za minútu (ot/min), hmotnosť (kg)
- 7 - zaručená hladina akustického výkonu v dB(A)
nameraná hladina akustického výkonu v dB(A)
- 8 - elektrické údaje: napätie (V), frekvencia (Hz), absorpcia (A), výkon v (kW) a (HP)
- 9 - čísel vylučenia
- 10 - vyhlásenie o pôvode
- 11 - rok produkcie / výroby

RU Обозначения:

- 1 - Данные изготовителя
- 2 - Маркировка CE и символ RAEE
- 3 - Модель / Код / Серийный номер
- 4 - Всасываемый воздух, замеренный в (л/мин.) и (куб.ф.т./мин.)
- 5 - Воздух, подаваемый из компрессора, замеренный в (л/мин.) и (куб.ф.т./мин.)
- 6 - Максимальное рабочее давление (бар и фунт.на кв.дюйм), емкость бака (л), обороты в минуту (об.мин.), вес (кг)
- 7 - Гарантированный уровень звуковой мощности дБ(А)
Замеренный уровень звуковой мощности дБ(А)
- 8 - Электрические характеристики: напряжение питания (В), частота (Гц), потребляемый ток (А), мощность в (кВт) и (л.с.)
- 9 - Коэффициент эксплуатации
- 10 - Заявление о происхождении
- 11 - Год выпуска/производства

NO Tegnforklaring:

- 1 - Produsentens data
- 2 - CE-merke og RAEE-symbol
- 3 - Modell / Kode / Registreringsnummer
- 4 - Oppsugd luft målt i (l/min) og (cfm)
- 5 - Luft som returnerer fra kompressoren målt i (l/min) og (cfm)
- 6 - Maksimalt trykk ved drift (bar og PSI), tankens kapasitet (l), omgang per minutt (RPM), vekt (kg)
- 7 - Garantert lydstyrkenivå målt i dB(A)
Målt lydstyrkenivå i dB(A)
- 8 - Elektriske data: Spenning i forsyningen (V), frekvens (Hz), strømstyrke (A), effekt i (kW) og (HP)
- 9 - Driftsfaktor
- 10 - Opprinnelseserklæring
- 11 - Produksjonsår/fabrikasjonsår

TR Lejant:

- 1 - İmalatçı bilgileri
- 2 - CE işareti ve WEEE sembolü
- 3 - Tip / Kod / Seri Numarası
- 4 - (l/dak) ve (cfm) cinsinden ifade edilen hava yer değişimi
- 5 - (l/dak) ve (cfm) cinsinden ifade edilen, kompresör tarafından dağıtılan hava
- 6 - Maksimum işletme basıncı (bar ve PSI), depo kapasitesi (l), dakikada devir (RPM), ağırlık (kg)
- 7 - dB(A) cinsinden garanti edilen ses gücü seviyesi
dB(A) olarak ölçülen ses gücü seviyesi
- 8 - Elektriksel ilgili bilgiler: gerilim (V), frekans (Hz), soğurma (A) ve (kW) ile (HP) cinsinden güç
- 9 - Görev çevrimi
- 10 - Menşee beyanı
- 11 - Üretim/imalat yılı

RO Legenda:

- 1 - Datele producătorului
- 2 - Marcă CE și simbol DEEE
- 3 - Model / Cod / Număr de serie
- 4 - Admisie de aer măsurată în (l/min) și (cfm)
- 5 - Aer emis de compresor măsurat în (l/min) și (cfm)
- 6 - Presiune maximă de lucru (bar și PSI), capacitatea rezervorului (l), rotații pe minut (RPM), greutate (kg)
- 7 - Nivel de putere acustică garantat în dB(A)
Nivel de putere acustică măsurat în dB(A)
- 8 - Date electrice: tensiune de alimentare (V), frecvență (Hz), curent absorbit (A), putere în (kW) și (HP)
- 9 - Factor de serviciu
- 10 - Declarația de origine
- 11 - An de producție/fabricație

BG Легенда:

- 1 - Данни за производителя
- 2 - CE знак и символ за ЕС отпадък
- 3 - Модел/шифър/сериен номер
- 4 - Количество всмукан въздух, измерено в (l/min) и (cfm) (кубични фута за минута)
- 5 - Въздух от компресора, измерен в (l/min) и (cfm) (кубични фута за минута)
- 6 - Максимално работно налягане (бар и ПСЛ), обем на резервоара (л), брой обороти в минута (РПМ), тегло (кг)
- 7 - Гарантирано ниво на акустична мощност в db (A)
Измерено ниво на звукова мощност в dB(A)
- 8 - Електрически данни: захранващо напрежение (V), честота (Hz), консумиран ток (A), мощност (kWt) (HP)
- 9 - Сервизен фактор
- 10 - Декларация за произход
- 11 - Година на производство

RS Legenda:

- 1 - Podaci o proizvođaču
- 2 - CE oznaka i simbol za EE otpad
- 3 - Model / Šifra / Serijski broj
- 4 - Količina usisanog vazduha izmerena u (l/min) i (cfm) (kubna stopa u minuti)
- 5 - Vazduh iz kompresora izmeren u (l/min) i (cfm) (kubna stopa u minuti)
- 6 - Maksimalni radni pritisak (bar i PSI), zapremnina spremnika (l), broj obrtaja u minuti (RPM), težina (kg)
- 7 - Garantovani nivo jačine zvuka u dB(A)
Izmereni nivo zvučne snage u dB(A)
- 8 - Električni podaci: napon napajanja (V), frekvencija (Hz), apsorbovana struja (A), snaga u (kW) i (HP)
- 9 - Servisni faktor
- 10 - Izjava o poreklu
- 11 - Godina proizvodnje

LT Paaiškinimai:

- 1 - Gamintojo duomenys
- 2 - Ženklas CE ir simbolis RAEE
- 3 - Modelis / Kodas / Serijos numeris
- 4 - Įsiurbiamas oras, matuojamas (l/min) ir (cfm)
- 5 - Kompresoriaus gaminamas oras, matuojamas (l/min) ir (cfm)
- 6 - Maksimalus darbo slėgis (bar ir PSI), rezervuaro talpa (l), apskukos per minutę (RPM), masė (kg)
- 7 - Patvirtinta garso galia dB(A)
Išmatuotas garso lygis, išreikštas dB(A)
- 8 - Elektros duomenys: maitinimo įtampa (V), dažnis (Hz), sunaudojama srovė (A), galia (kW) ir (AJ)
- 9 - Galios faktorius
- 10 - Kilmės deklaracija
- 11 - Gamybos/surinkimo metai

EE Legend:

- 1 - Tootja andmed
- 2 - CE-märk ja WEEE direktiivi sümbol
- 3 - Tüüp/kood/serianumber
- 4 - Õhumaht ühikutes (l/min) ja (cfm (kuupjalga minutis))
- 5 - Kompresori töömaht ühikutes (l/min) ja (cfm (kuupjalga minutis))
- 6 - Maksimaalne tööõhk (baari ja PSI (naela ruutollki kohta)), paagi maht (l), pööret minutis (p/min), mass (kg)
- 7 - Garanteeritud helirõhu tase dB(A)
Mõõdetud müratase dB(A)
- 8 - Elektriandmed: pinge (V), sagedus (Hz), neeldumine (A), võimsus ühikutes (kW) ja (hj)
- 9 - Käidutsükkel
- 10 - Päritoludeklaratsioon
- 11 - Tootmisaasta

LV Apzīmējumi:

- 1 - Ražotāja dati
- 2 - CE marķējums un EEEA simbols
- 3 - Modelis / kods / sērijas numurs
- 4 - Gaisa ieplūde (l/min) un (cfm) vienībās
- 5 - Gaisa padeve (l/min) un (cfm) vienībās
- 6 - Maksimālais darba spiediens (bar un PSI), tvertnes tilpums (l), apgriezieni minūtē (RPM), svars (kg)
- 7 - Garantētais skaņas intensitātes līmenis, dB(A)
Izmērītais skaņas intensitātes līmenis dB(A) vienībās
- 8 - Elektriskie dati: barošanas spriegums (V), frekvence (Hz), patērējamā strāva (A), jauda (kW) un (HP)
- 9 - Eksploataācijas koeficients
- 10 - Izcelsmes deklarācija
- 11 - Ražošanas gads

1

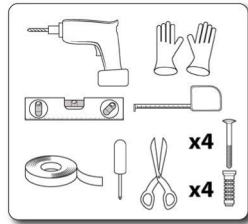

(not included)

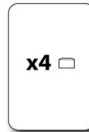

(included)

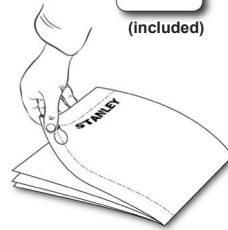

2

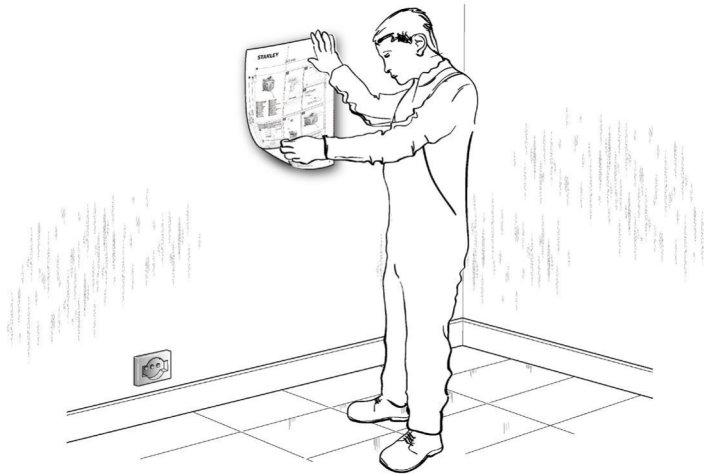

3

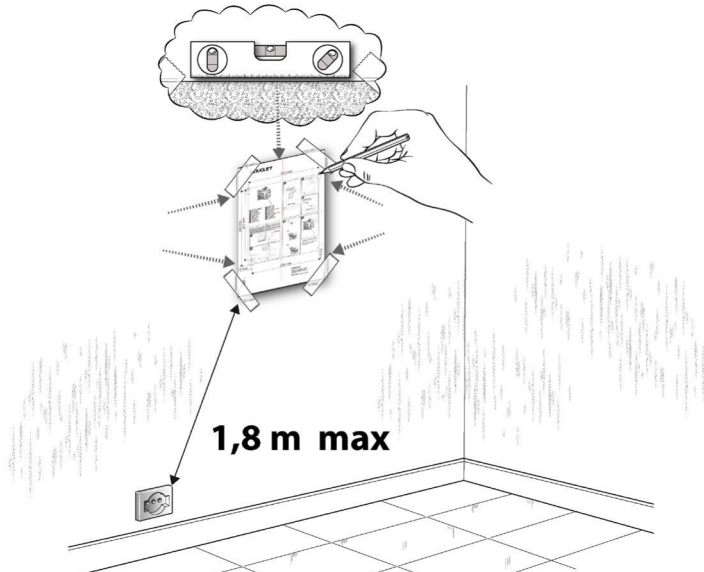

4

holes ϕ 8 x 65mm

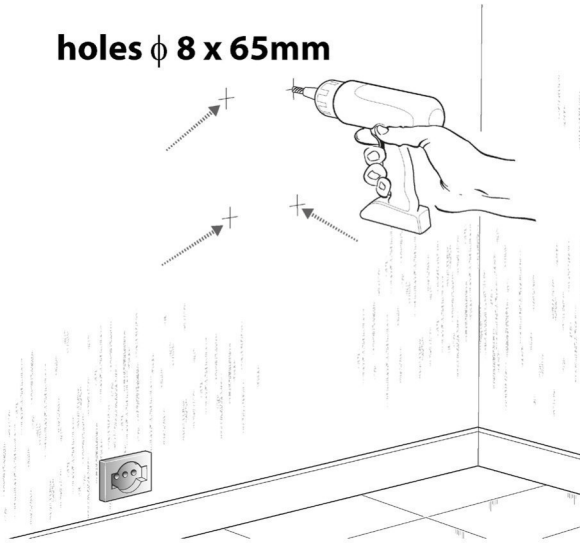

5

I) wall plug ϕ 8 x 40 mm
(8 x 50 mm - 8 x 60 mm)



II)

screws 5 x 50 mm
(5 x 60 mm - 5 x 70 mm)

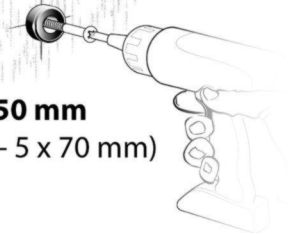

6

I)



II)

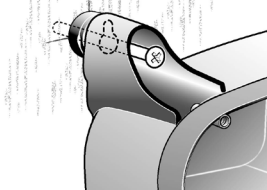

III)

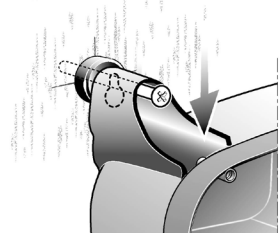

7

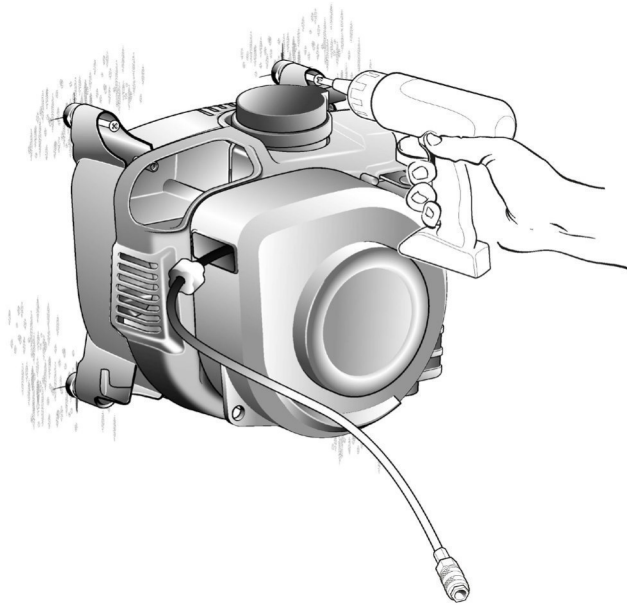

8

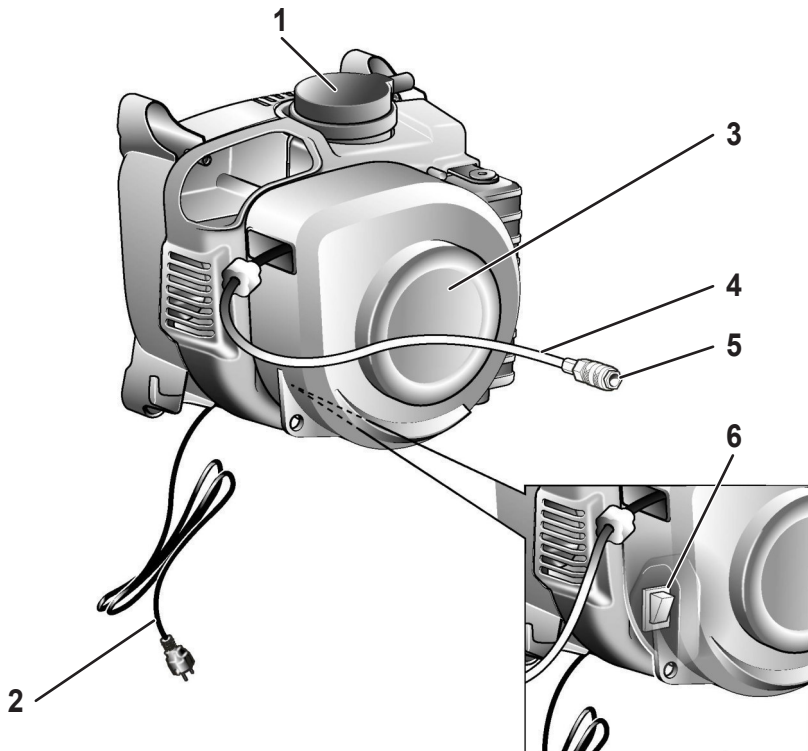

9

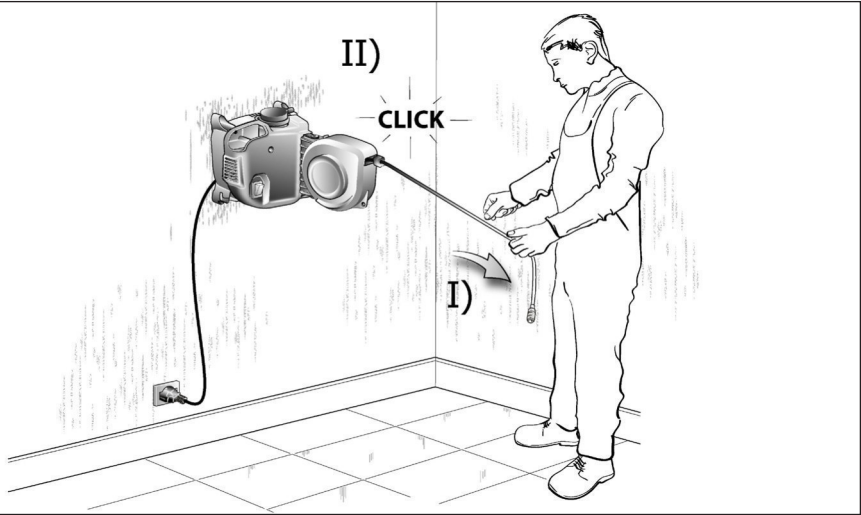

10

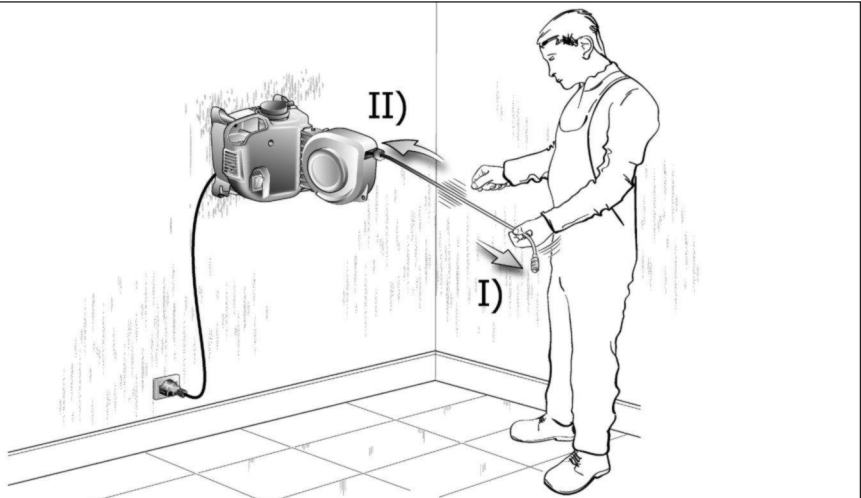

Conservare questo manuale d'istruzioni per poterlo consultare in futuro.

Prima dell'utilizzo leggere attentamente le istruzioni per l'uso e attenersi alle seguenti avvertenze. Consultare questo manuale in caso di dubbi sul funzionamento.

Conservare tutta la documentazione in modo che chiunque utilizzi il compressore possa preventivamente consultarla.

- Quando il compressore non è in uso, intervenire sull'interruttore I/O e metterlo in posizione spento "O" (OFF), quindi staccare la spina dalla presa di corrente.
- Al termine di ogni utilizzo riavvolgere completamente il tubo, accompagnandolo nel suo alloggiamento; in questo modo si preserverà l'arrotolatore da una tensione inutile e prolungata.

1. PRECAUZIONI D'USO

Il valore di PRESSIONE ACUSTICA misurato a 4 metri equivale al valore di POTENZA ACUSTICA dichiarato sull'etichetta, posizionata sul compressore, meno 20 dB.

⚠ Questo simbolo indica le avvertenze da leggere attentamente prima di utilizzare il prodotto, in modo da prevenire possibili danni fisici all'utente!

⚠ Attenzione! _____
L'aria compressa è una forma di energia potenzialmente pericolosa, pertanto è necessario usare estrema cautela utilizzando il compressore e gli accessori.

⚠ Attenzione! _____
Il compressore potrebbe ripartire in caso di black-out e successivo ripristino di tensione.

⚠ COSE DA FARE _____

- Il compressore deve essere utilizzato in ambienti idonei (ben aerati, con temperatura ambiente compresa fra +5°C e +40°C) e mai in presenza di polveri, acidi, vapori, gas esplosivi o infiammabili.
- Tenere sgombra l'area di lavoro. Liberare l'area di lavoro da utensili non necessari.
- Mantenere sempre una distanza di sicurezza di almeno 4 metri tra il compressore e la zona di lavoro.
- Inserire la spina del cavo elettrico in una presa idonea per forma, tensione e frequenza e conforme alle normative vigenti.
- Utilizzare prolunghe del cavo elettrico di lunghezza massima di 5 metri e con sezione del cavo non inferiore a 1.5 mm².
- Si sconsiglia l'uso di prolunghe diverse per lunghezza e sezione nonché adattatori e prese multiple.
- Se il cavo di alimentazione è danneggiato, esso deve essere sostituito dal costruttore o dal suo servizio assistenza tecnica o comunque da una persona con qualifica simile, in modo da prevenire ogni rischio.
- Usare sempre e soltanto l'interruttore I/O per spegnere il compressore.

⚠ COSE DA NON FARE _____

- Non dirigere mai il getto di aria verso persone, animali o verso il proprio corpo (Utilizzare occhiali protettivi per protezione degli occhi da corpi estranei sollevati dal getto).
- Non dirigere mai il getto di liquidi spruzzati da utensili collegati al compressore verso il compressore stesso.
- Non usare l'apparecchio a piedi nudi o con mani e piedi bagnati.
- Non tirare il cavo di alimentazione per staccare la spina dalla presa.
- Non lasciare esposto l'apparecchio agli agenti atmosferici.
- Non permettere l'uso del compressore a persone inesperte. Tenere lontano dall'area di lavoro bambini e animali.
- L'apparecchio non è destinato a essere usato da persone (bambini compresi) le cui capacità fisiche, sensoriali o mentali siano ridotte, oppure con mancanza di esperienza o di conoscenza, a meno che esse abbiano potuto beneficiare, attraverso l'intermediazione di una persona responsabile della loro sicurezza, di una sorveglianza o di istruzioni riguardanti l'uso dell'apparecchio.
- I bambini devono essere sorvegliati per sincerarsi che non giochino con l'apparecchio.
- Non posizionare oggetti infiammabili o oggetti in Nylon® e stoffa vicino e/o sul compressore.
- Non pulire la macchina con liquidi infiammabili o solventi. Impiegare solamente un panno leggermente umido assicurandosi di avere scollegato la spina dalla presa elettrica.
- L'uso del compressore è strettamente legato alla compressione dell'aria. Non usare la macchina per nessun altro tipo di gas.
- L'aria compressa prodotta da questa macchina non è utilizzabile in campo farmaceutico, alimentare o ospedaliero se non dopo particolari trattamenti e non può essere utilizzata per riempire bombole da immersione.
- Non coprire le prese d'aria sul compressore.
- Prestare attenzione al lavoro che si sta eseguendo. Usare buon senso. Non salire mai sul compressore. Non permettere al compressore di funzionare incustodito.
- Non utilizzare il compressore appoggiato sul pavimento.
- Non posizionare pesi e/o oggetti sul compressore (es. vasi da fiori, ecc.).



COSE DA SAPERE

- **Questo compressore è costruito per funzionare con un rapporto di intermittenza specificato sulla targhetta dati tecnici**, (ad esempio S3 25 % significa 2,5 minuti di lavoro e 7,5 minuti di fermata) onde evitare un eccessivo surriscaldamento del motore elettrico. Nel caso ciò si dovesse verificare, interverrebbe la protezione termica di cui il motore è dotato interrompendo automaticamente la corrente elettrica quando la temperatura è troppo elevata. Al ritorno delle condizioni normali di temperatura il motore si riavvia automaticamente.
- Il compressore è dotato di doppio isolamento, non necessita di collegamento a terra.
- Durante l'operazione di montaggio di un utensile è tassativa l'interruzione del flusso d'aria in uscita.
- L'utilizzo dell'aria compressa nei diversi usi previsti (gonfiaggio, soffiaggio, utensili pneumatici, ecc.) comporta la conoscenza ed il rispetto delle norme previste nei singoli casi.
- Verificare che il consumo d'aria e la massima pressione di esercizio dell'utensile pneumatico e dei tubi di collegamento (con il compressore) da impiegare, siano compatibili con la pressione impostata sul regolatore di pressione (non incluso) e con la quantità di aria erogata dal compressore.
- Le prestazioni del compressore sono garantite per un funzionamento tra 0 e 1000 metri sul livello del mare.

2. DESCRIZIONE DELL'APPARECCHIO (Fig. 8)

1. Filtro dell'aria di aspirazione
2. Cavo d'alimentazione
3. Arrotolatore
4. Tubo
5. Accoppiamento rapido
6. Interruttore I/O (ON/OFF)

3. CONTENUTO DELLA CONFEZIONE

- Compressore d'aria
- Foglio istruzioni di montaggio
- Distanziali in gomma (4)
- Manuale istruzioni e altri documenti

4. SETTORE D'IMPIEGO

Il compressore serve per produrre aria compressa per utensili azionati con aria compressa.

Tenere presente che i nostri apparecchi non sono stati costruiti per l'impiego professionale, artigianale o industriale. Non ci assumiamo alcuna garanzia quando l'apparecchio viene usato in imprese commerciali, artigianali o industriali, o in attività equivalenti.

L'apparecchio deve essere usato solamente per lo scopo a cui è destinato. Ogni altro tipo di utilizzo che esuli da quello previsto, non è considerato un uso conforme. L'utilizzatore/l'operatore, e non il costruttore, è responsabile dei danni e/o delle lesioni di ogni tipo, che eventualmente ne dovessero risultare.

5. AVVERTENZE SUL COLLOCAMENTO

- Verificare che l'apparecchio non presenti danni di trasporto. Comunicare tempestivamente gli eventuali danni rilevati all'impresa trasporti, che ha provveduto alla consegna del compressore.
- Il collocamento del compressore dovrebbe avvenire vicino all'utilizzatore.
- Si sconsiglia l'utilizzo di cavi di prolunga.
- Verificare che l'aria assorbita sia asciutta e senza polvere.
- Non collocare il compressore in una stanza umida o bagnata.
- Il compressore deve essere usato soltanto in luoghi adatti (ben aerati, temperatura ambiente +5°C - +40°C). Il luogo deve essere privo di polvere, acidi, vapori, gas esplosivi o infiammabili.
- Il compressore è adatto per l'uso in luoghi asciutti. L'uso non è concesso nelle zone dove si lavora con spruzzi d'acqua.

Attenzione!

Questo compressore deve essere utilizzato esclusivamente fissato ad una parete adatta a sostenerne il peso; è vietato l'utilizzo del compressore in qualsiasi altra configurazione.

6. INSTALLAZIONE

Dopo aver rimosso il compressore dall'imballo ed averne accertato l'integrità, assicurarsi che tutti i componenti elencati nel "contenuto della confezione" siano presenti all'interno.

Prima di cominciare l'installazione del compressore, è necessario procurarsi i materiali e/o gli utensili illustrati in figura 1 (**NON forniti** a corredo), più precisamente:

- Flessometro,
- Nastro adesivo,
- Forbici,
- Livella a bolla,
- Trapano/avvitatore,
- Cacciavite a stella,
- Viti (4),
- Tasselli (4).

Avvertenza!

Per il fissaggio su muri pieni o in cemento, utilizzare viti e tasselli ad espansione. Per il fissaggio su qualsiasi altra superficie (verificando preventivamente che la parete possa reggere il peso del compressore), acquistare viti e tasselli di tipo appropriato.

Per il fissaggio, si consiglia di avvalersi dell'aiuto di una seconda persona.

Scegliere la posizione dove fissare il compressore in modo tale che l'apparecchio abbia spazio sufficiente per ruotare più di 170° gradi e che si possa raggiungere facilmente il tubo dell'aria compressa.

Per ottenere una buona ventilazione e un efficace

raffreddamento è importante che il compressore sia distante almeno 50 cm da qualsiasi parete e/o ostacolo (fig. 2), ad eccezione del muro stesso dove il compressore è fissato.

6.1 Fissaggio alla parete

Rispettare le specifiche indicate nel presente libretto (figure 3, 4 e 5).

- Utilizzare il foglio istruzioni (fornito a corredo), come dima per segnare i punti dove effettuare i fori per il fissaggio (fig. 3). Rimuovere e conservare il foglio per poterlo consultare e/o riutilizzare in futuro.
- Con una punta da 8 mm, praticare quattro fori sul muro (fig. 4), e inserire i tasselli (fig. 5).
- Imboccare le viti, avendo cura di inserire in precedenza i distanziali in gomma (fig. 5).
- Avvitare le viti fino quasi a fondo (fig. 6 - fase I).
- Presentare il compressore in corrispondenza delle quattro viti, poi appenderlo avendo cura di infilare ogni asola del telaio del compressore, sulle viti: come mostrato in fig. 6 - fase II.
- Lasciare scendere delicatamente il compressore verso il basso, in modo che, tutte le quattro viti, si possano inserire nella sagoma stretta dell'asola, come mostrato in fig. 6 - fase III.
- Avvitare a fondo le quattro viti (fig. 7).

7. MESSA IN FUNZIONE

7.1 Allacciamento alla rete

Il compressore è dotato di un cavo di alimentazione (la spina non ha la messa a terra). Inserire la spina del cavo elettrico in una presa idonea per forma, tensione e frequenza e conforme alle normative vigenti. Prima della messa in esercizio fare attenzione che la tensione di rete corrisponda a quella di esercizio indicata sulla targhetta delle caratteristiche dell'apparecchio. Assicurarsi che l'interruttore ON/OFF **non** sia in posizione **I (ON)**. I cavi di alimentazione troppo lunghi nonché prolunghie, avvolgicavi, ecc. causano un calo di tensione e possono impedire l'avvio del motore. In caso di basse temperature inferiori a +5°C l'avvio del motore può essere più difficile.

7.2 Avviamento ed utilizzo

- Controllare la rispondenza dei dati di targa del compressore con quelli reali dell'impianto elettrico; si ammette una variazione di tensione di $\pm 10\%$ rispetto al valore nominale.
 - Connettere l'utensile pneumatico desiderato, sull'accoppiamento rapido (rif. 5).
 - L'arrotolettore (rif. 3) è costruito con un meccanismo di bloccaggio automatico che permette l'arresto del tubo (rif. 4) alla lunghezza desiderata.
- Non fare mai avvolgere il tubo flessibile in modo incontrollato.**
- Il sistema di bloccaggio produce un suono metallico durante lo srotolamento e l'avvolgimento; non è un difetto.

Se il rumore dovesse variare dopo le numerose applicazioni e/o in caso di problemi con il meccanismo, rivolgersi al centro assistenza.

- **Svolgimento del tubo:** estrarre con cautela il tubo dall'alloggiamento; dopo aver srotolato la lunghezza necessaria di tubo, allentare leggermente la presa, in questo modo, quando viene udito un "CLICK", si ha l'inserimento del blocco (fig. 9).

Verificare che il tubo sia bloccato prima di lasciare la presa.

- **Riavvolgimento del tubo:** allentare il blocco tirando il tubo in estensione verso l'esterno (fig. 10). Lasciare riavvolgere il tubo in modo controllato, accompagnandolo fino al completo rientro nell'arrotolatore.
- Inserire la spina del cavo di alimentazione in una presa idonea, verificando che l'interruttore I/O posto sul compressore, sia nella posizione spento "O" (OFF).
- A questo punto il compressore è pronto per l'uso.
- Avviare il compressore premendo l'interruttore I/O.
- **Verificare che il consumo d'aria e la massima pressione di esercizio dell'utensile pneumatico da impiegare siano compatibili con la pressione impostata sul regolatore di pressione (non incluso) e con la quantità di aria erogata dal compressore.**
- Al termine del lavoro:
 - riavvolgere completamente il tubo, accompagnandolo nel suo alloggiamento;
 - arrestare il compressore intervenendo sull'interruttore I/O, portandolo nella posizione spento "O" (OFF).
 - scollegare la spina elettrica.
- Se si desidera impiegare nuovamente il compressore, attendere almeno 10 secondi dal momento dello spegnimento, prima di riavviarlo.

8. PULIZIA E MANUTENZIONE

Attenzione!

Prima di qualsiasi lavoro di pulizia e di manutenzione staccare la spina dalla presa di corrente.

Attenzione!

Attendere fino a quando il compressore si sia completamente raffreddato! Pericolo di ustioni!

8.1 Pulizia

- Tenere i dispositivi di protezione il più possibile liberi da polvere e sporco. Strofinare l'apparecchio con un panno pulito o soffiarlo con l'aria compressa a pressione bassa.
- Consigliamo di pulire l'apparecchio subito dopo averlo usato.
- Non usare detersivi o solventi perché potrebbero danneggiare le parti in plastica dell'apparecchio. Fare attenzione che non possa penetrare dell'acqua all'interno dell'apparecchio.
- Gli utensili pneumatici devono essere scollegati dal compressore prima della pulizia. Il compressore non deve essere pulito con acqua, solventi ecc.
- Mantenere pulito il tubo dell'arrotolatore per consentire un corretto scorrimento.

8.2 Pulizia del filtro di aspirazione (rif.1)

Il filtro di aspirazione impedisce che vengano aspirati polvere e sporco. Questo filtro deve essere pulito almeno ogni 100 ore di esercizio. Un filtro di aspirazione ostruito riduce notevolmente il rendimento del compressore.

Il corpo del filtro di aspirazione è inamovibile, **NON DEVE MAI** essere rimosso. Per pulire o sostituire l'elemento filtrante, è sufficiente rimuovere solo il coperchio. Per rimuovere il coperchio, svitare in senso antiorario.

Pulire l'elemento filtrante dando dei leggeri colpetti e dirigendo su di esso un getto di aria compressa a bassa pressione (circa 3 bar) e poi rimontarlo.

8.3 Conservazione

Attenzione!

Staccare la spina dalla presa di corrente e sfiatare l'apparecchio e tutti gli utensili ad aria compressa ad esso collegato. Tenere il compressore in modo tale

RIEPILOGO INTERVALLI DI MANUTENZIONE

FUNZIONE	DOPO LE PRIME 100 ORE	OGNI 100 ORE	
Pulizia filtro aspirazione e/o sostituzione dell'elemento filtrante	•	•	

che non possa essere messo in funzione da persone non autorizzate.

⚠ Attenzione!

Tenere il compressore solo in un ambiente asciutto e non accessibile a persone non autorizzate.

Proteggerlo con un telo per evitare che la polvere vada a depositarsi sui meccanismi interni.

Se il compressore rimane inattivo per lunghi periodi, verificarne il corretto funzionamento prima di iniziare ad usarlo.

9. SMALTIMENTO E RICICLAGGIO



Ai sensi della Direttiva 2012/19/UE relativa allo smaltimento di rifiuti da apparecchiature elettriche ed elettroniche (RAEE).

Il simbolo del cassonetto barrato riportato sull'apparecchiatura o sulla sua confezione indica che il prodotto alla fine della propria vita utile deve essere raccolto separatamente dagli altri rifiuti. L'utente dovrà, pertanto, conferire l'apparecchiatura giunta a fine vita agli idonei centri di raccolta differenziata dei rifiuti elettronici ed elettrotecnici, oppure riconsegnarla al rivenditore al momento dell'acquisto di una nuova apparecchiatura di tipo equivalente, in ragione di uno a uno.

L'adeguata raccolta differenziata per l'avvio successivo dell'apparecchiatura dismessa al riciclaggio, al trattamento e allo smaltimento ambientalmente compatibile contribuisce ad evitare possibili effetti negativi sull'ambiente e sulla salute e favorisce il reimpiego e/o riciclo dei materiali di cui è composta l'apparecchiatura.

Lo smaltimento abusivo del prodotto da parte dell'utente comporta l'applicazione delle sanzioni amministrative previste dalla normativa vigente.

10. POSSIBILI ANOMALIE E RELATIVI INTERVENTI AMMESSI

Anomalia	Causa	Intervento
Il compressore si arresta e riparte autonomamente dopo qualche minuto.	Intervento della protezione termica, causa surriscaldamento del motore.	Lasciare raffreddare il compressore. Areare il locale.
Il compressore dopo alcuni tentativi di avviamento si arresta.	Intervento della protezione termica causa surriscaldamento del motore (disinserzione della spina durante la marcia, scarsa tensione di alimentazione).	Azionare l'interruttore di marcia/arresto. Areare il locale. Attendere alcuni minuti ed il compressore si riavvierà autonomamente.

Qualsiasi altro intervento deve essere eseguito dai Centri di Assistenza autorizzati, richiedendo ricambi originali. Manomettere la macchina può compromettere la sicurezza e comunque invalida la relativa garanzia.

Before using the compressor, read the instructions for use carefully and comply with the following safety precautions. Consult this handbook if you have any doubts regarding functioning.

Preserve all the documentation so that anyone who uses the compressor can consult this beforehand.

1. PRECAUTIONS

An **ACOUSTIC PRESSURE** value of 4 m. corresponds to the **ACOUSTIC POWER** value stated on the label located on the compressor, minus 20 dB.

⚠ This symbol indicates warnings to be read before using the product so as to prevent injury to the user.

⚠ Warning! _____

Compressed air is a potentially dangerous form of energy; always take great care when using the compressor and its accessories.

⚠ Warning! _____

The compressor may restart when power is restored following a blackout.

⚠ THINGS TO DO _____

- The compressor must be used in a suitable environment (well ventilated with an ambient temperature of between +5°C and +40°C) and never in places affected by dust, acids, vapors, explosive or flammable gases.
- Keep the work area clear. Clear the work area of unnecessary tools.
- Always maintain a safety distance of at least 4 meters between the compressor and the work area.
- Insert the plug of the electric cable in a socket of suitable shape, voltage and frequency complying with current regulations.
- Use extension cables with a maximum length of 5 meters and of suitable cross-section.
- The use of extension cables of different length and also of adapters and multiple sockets should be avoided.
- If the supply cord is damaged, it must be replaced by the manufacturer, its service agent or similarly qualified persons in order to avoid a hazard.
- Always use the switch I/O to switch off the compressor.
- When the compressor is not in use, act on the I/O switch and put it in the switched off position "O" (OFF), then remove the plug from the power socket.
- At the end of each use, rewind the hose completely, putting it in its housing; this way the reel will be protected of unnecessary and prolonged tension.

⚠ THINGS NOT TO DO _____

- Never direct the jet of air towards persons, animals or your body. (Always wear safety goggles to protect your eyes against flying objects that may be lifted by the jet of air).
- Never direct the jet of liquids sprayed by tools connected to the compressor towards the compressor.
- Never use the appliance with bare feet or wet hands or feet.
- Never pull the power cable to disconnect the plug from the socket or to move the compressor.
- Never leave the appliance exposed to adverse weather conditions.
- Never allow inexperienced persons to use the compressor. Keep children and animals at a distance from the work area.
- This appliance is not intended for use by persons (including children) with reduced physical, sensory or mental capabilities, or lack of experience and knowledge, unless they have been given supervision or instruction concerning the use of the appliance by a person responsible for their safety.
- Children should be supervised to ensure that they do not play with the appliance.
- Do not position flammable or Nylon®/fabric objects closed to and/or on the compressor.
- Do not clean the machine with flammable liquids or solvents. Use only a slightly damp cloth, making sure to have disconnected the plug from the power socket.
- The compressor must be used only for air compression. Do not use the compressor for any other type of gas.
- The compressed air produced by the compressor cannot not be used for pharmaceutical, food or medical purposes except after particular treatments and cannot be used to fill the air bottles of scuba divers.
- Do not cover the air vents on the compressor.
- Pay attention to the work being carried out. Use common sense. Do not stand on the compressor. Do not allow the compressor to operate unattended.
- Do not use the compressor placed on the floor.
- Do not put weights and/or objects on the compressor (e.g. flower pots, etc.).

THINGS YOU SHOULD KNOW

- To avoid overheating of the electric motor, **this compressor is designed for intermittent operation as indicated on the technical dataplate** (for example, S3 25 % means 2.5 minutes ON, 7.5 minutes OFF). In the case of overheating, the thermal cutout of the motor trips, automatically cutting off the power when the temperature is too high. The motor restarts automatically when normal temperature conditions are restored.
- The compressor is equipped with double insulation, it does not require an earth connection.
- When fitting a tool, the flow of air in output must be switched off.
- When using compressed air, you must know and comply with the safety precautions to be adopted for each type of application (inflation, blowing, pneumatic tools, etc.).
- Check that the air consumption and the maximum working pressure of the pneumatic tool and of the connecting hoses (with the compressor) to be used are compatible with the pressure set on the pressure regulator (not included) and with the quantity of air delivered by the compressor.
- The compressor's performance is guaranteed for operation between 0 and 1000 meters above the sea level.

2. DESCRIPTION OF THE APPLIANCE (Fig. 8)

1. Intake air filter
2. Power cord
3. Reel
4. Air hose
5. Quick coupling
6. Switch I/O (ON/OFF)

3. PACKAGING CONTENTS LIST

- Air compressor
- Assembly instruction sheet
- Rubber Spacers (4)
- Instruction manual and other documents

4. SCOPE OF USE

The compressor is designed for generating compressed air for tools operated by compressed air.

Please note that our equipment has not been designed for use in commercial, trade or industrial applications. Our warranty will be voided if the machine is used in commercial, trade or industrial businesses or for equivalent purposes.

The machine is to be used only for its prescribed purpose. Any other use is deemed to be a case of misuse. The user/operator and not the manufacturer will be liable for any damage or injuries of any kind caused as a result of this.

5. POINTS TO NOTE WHEN SETTING UP THE COMPRESSOR

- Examine the machine for signs of transit damage. Report any damage immediately to the company which delivered the compressor.
- The compressor should be set up near the working consumer.
- The use of extension cords is not recommended.
- Make sure the intake air is dry and dust-free.
- Do not set up the compressor in damp or wet rooms.
- The compressor may only be used in suitable rooms (with good ventilation and an ambient temperature from +5°C to +40°C). There must be no dust, acids, vapors, explosive gases or inflammable gases in the room.
- The compressor is designed to be used in dry rooms. It is prohibited to use the compressor in areas where work is conducted with sprayed water.

Attention!

This compressor shall only be used fixed to a wall suitable to support its weight; it is forbidden to use the compressor in any other configuration.

6. INSTALLATION

After removing the compressor from the packaging and checking its integrity, make sure that all the components listed in the “packaging contents list” are present inside the packaging.

Before starting the installation of the compressor, it is necessary to obtain the materials and/or tools shown in figure 1 (NOT supplied), more precisely:

- Measuring tape,
- Adhesive tape,
- Scissors,
- Spirit level,
- Drill/screwdriver,
- Cross head screwdriver,
- Screws (4),
- Expansion plugs (4).

Warning!

For fixing on solid or concrete walls, use screws and expansion plugs. For fixing on any other surface (previously verify that the wall can support the weight of the compressor), purchase appropriate screws and plugs.

For fixing, it is recommended to use the help of a second person.

Choose the position where the compressor shall be mounted in a way that the appliance has enough space to rotate more than 170° degrees and that the compressed air hose can be easily reached.

To obtain good ventilation and effective cooling, it is impor-

tant that the compressor is at least 50 cm away from any wall and/or obstacle (fig. 2), with the exception of the wall itself where the compressor is fixed.

6.1 Wall fixing

Observe the specifications indicated in this manual (figures 3, 4 and 5).

- Use the instructions sheet (supplied) as a template to mark the points where to make the holes for fixing (fig. 3). Remove and keep the sheet for future consultation and/or reuse.
- With an 8 mm bit, drill four holes in the wall (fig. 4), and insert the expansion plugs (fig. 5).
- Insert the screws, taking care to previously insert the rubber spacers (fig. 5).
- Almost fully tighten the screws (fig. 6 - phase I).
- Place the compressor in correspondence with the four screws, then hang it taking care to insert each slot of the compressor frame onto the screws: as shown in fig. 6 - phase II.
- Gently lower the compressor, so that all four screws can be inserted into the narrow shape of the slot, as shown in fig. 6 - phase III.
- Fully tighten the four screws (fig. 7).

7. SETTING

7.1 Connection to the network

The compressor is equipped with a power cord (the plug is not earthed). Insert the plug of the power cord into a socket suitable regarding shape, voltage and frequency and compliant with current regulations. Before commissioning, make sure that the mains voltage corresponds to the operating voltage indicated on the data plate of the appliance. Make sure the ON/OFF switch is **not** in the I (ON) position. Power cords that are too long as well as extensions, cable reels, etc. cause a voltage drop and can prevent the engine from starting. At low temperatures below +5°C, starting the engine can be more difficult.

7.2 Start-up and use

- Check the compliance of the compressor plate data with the real data of the electrical system; a voltage variation of $\pm 10\%$ with respect to the nominal value is admitted.
 - Connect the desired pneumatic tool to the quick coupling (ref. 5).
 - The reel (ref. 3) is built with an automatic locking mechanism that allows the hose (ref. 4) to be stopped at the desired length.
- Never let the hose rewind in an uncontrolled way.**
- The locking system produces a metallic sound during unwinding and winding; it is not a sign of a defect.
- If the noise changes after numerous applications

and/or in case of problems with the mechanism, contact the service centre.

- **Unwinding the hose:** carefully remove the hose from the housing; after unwinding the necessary length of hose, loosen the grip slightly, in this way, when a "CLICK" is heard, the lock is inserted (fig. 9). **Ensure that the hose is locked before releasing the grip.**
- **Rewinding the hose:** loosen the lock by pulling the extension hose outwards (fig. 10). Let the hose rewind in a controlled way, accompanying it until it completely returns to the reel.
- Insert the power cord plug into a suitable socket, making sure that the I/O switch on the compressor is in the switched off position "O" (OFF).
- At this point the compressor is ready for use.
- Press switch I/O to start the compressor.
- **Check that the air consumption and the maximum operating pressure of the pneumatic tool to be used are compatible with the pressure set on the pressure regulator (not included) and with the amount of air delivered by the compressor.**
- At the end of the work:
 - rewind the hose completely, putting it in its housing;
 - stop the compressor by acting on the I/O switch, putting it to the switched off position "O" (OFF).
 - disconnect the electrical plug.
- If the compressor shall be used again, wait at least 10 seconds from the moment when it switches off before restarting it.

8. CLEANING AND MAINTENANCE

⚠ Warning! _____
Pull the power plug before doing any cleaning and maintenance work on the appliance.

⚠ Warning! _____
Wait until the compressor has completely cooled down. Risk of burns!

8.1 Cleaning

- Keep the safety devices free of dirt and dust as far as possible. Wipe the equipment with a clean cloth or blow it with compressed air at low pressure.
- We recommend that you clean the appliance immediately after you use it.
- Do not use cleaning agents or solvents; these may be aggressive to the plastic parts in the appliance. Ensure that no water can get into the interior of the appliance.
- You must disconnect any pneumatic tools from the compressor before cleaning. Do not clean the compressor with water, solvents or the like.
- Keep the reel hose clean to allow proper sliding.

8.2 Cleaning the intake filter (ref. 1)

The intake filter prevents dust and dirt being drawn in. It is essential to clean this filter after at least every 100 hours in service. A clogged intake filter will decrease the compressor's performance dramatically.

The body of the intake filter is irremovable, it **MUST NEVER** be removed. To clean or replace the filtering element, simply remove the cover. To remove the cover, unscrew counterclockwise.

Clean the filtering element by tapping it to remove the dirt, blast it down with low-pressure compressed air (approx. 3 bar) and re-insert it.

8.3 Storage

⚠ Warning! _____
Remove the plug from the socket and vent the appliance and all compressed air tools connected to it. Store the compressor in such a way that it cannot be operated by unauthorized persons.

MAINTENANCE RESUMPTIVE TABLE

FUNCTION	AFTER THE FIRST 100 HOURS	EVERY 100 HOURS	
Cleaning of intake filter and/or substitution of filtering element	•	•	

G
B

Warning!

Keep the compressor only in dry environment and not accessible to unauthorized persons.

Protect it with a cloth to prevent dust from settling on the internal mechanisms.

If the compressor remains inactive for long periods, check that it is working correctly before starting to use it again.

9. DISPOSAL AND RECYCLING



Pursuant to Directive 2012/19/EU on waste electrical and electronic equipment (WEEE).

The symbol carrying a crossed-out refuse container depicted on any equipment or the relative packaging means that, at the end of its useful life, said product must be disposed of separately from other waste.

The user must therefore take said equipment to the centres specialising in differentiated refuse collection of electric and electronic equipment or alternatively return it to the reseller when purchasing a new similar piece of equipment.

Thanks to differentiated refuse collection, discarded equipment can be sent to be recycled, treated and disposed of in an environmentally-friendly manner; this helps avoiding possible negative effects on the environment and on health and promotes the re-employment and/or recycling of the equipment's materials.

Any unauthorised disposal of the product by the user will result in the application of the fines provided for by the regulations in force.

10. POSSIBLE FAULTS AND RELATED PERMITTED REMEDIES

Fault	Cause	Remedy
The compressor stops and restarts automatically after a few minutes.	Tripping of the thermal cutout due to overheating of the motor.	Allow the compressor to cool down. Ventilate the work area.
After a few attempts to restart, the compressor stops.	Tripping of the thermal cutout due to overheating of the motor (removal of the plug with the compressor running, low power voltage).	Activate the I/O switch (On/Off). Ventilate the work area. Wait a few minutes. The compressor will restart independently.

Any other type of operation must be carried out by authorized Service Centers, requesting original parts. Tampering with the machine may impair its safety and in any case make the warranty null and void.

Conserver le présent manuel pour pouvoir le consulter ultérieurement

Lire attentivement le manuel opérateur avant d'utiliser l'appareil et respecter les avertissements suivants. Consulter le manuel en cas de doutes sur le fonctionnement de l'appareil.

Conserver l'ensemble de la documentation, afin que tout utilisateur du compresseur puisse la consulter avant d'utiliser l'appareil.

1. PRECAUTIONS D'UTILISATION

La valeur de **PRESSION ACOUSTIQUE** mesurée 4 mt. équivaut à la valeur de **PUISSANCE ACOUSTIQUE** déclarée sur l'étiquette, positionnée sur le compresseur, moins de 20 dB.

 **Ce pictogramme identifie les avertissements qu'il faut lire attentivement avant d'utiliser l'appareil, afin de prévenir de possibles dommages corporels.**

 **Attention !**

L'air comprimé étant une forme d'énergie potentiellement dangereuse, il faut prêter une extrême prudence lors de l'utilisation du compresseur et de ses accessoires.

 **Attention !**

Le compresseur pourrait redémarrer de manière inopinée en cas de rétablissement du courant après une coupure électrique.

 **A FAIRE**

- Le compresseur doit être utilisé dans des locaux appropriés (bien ventilés, avec une température ambiante comprise entre +5°C et +40°C) et totalement exempts de poussières, acides, vapeurs, gaz explosifs ou inflammables.
- Maintenir la zone de travail libre d'obstacles. Libérer la zone de travail d'outils non nécessaires.
- Toujours respecter une distance de sécurité d'au moins 4 mètres entre le compresseur et la zone de travail.
- Introduire la fiche du câble électrique dans une prise appropriée en termes de forme, de tension et de fréquence, conformément aux normes en vigueur.
- Utiliser des rallonges du câble électrique d'une longueur maximum de 5 mètres et ayant une section du câble non inférieure à 1,5 mm².
- L'utilisation de rallonges de longueur et section différentes, d'adaptateurs et de prises multiples, est fortement déconseillée.
- Si le câble d'alimentation est endommagé, il doit être remplacé par le fabricant ou par son service d'assistance technique ou en tout cas par une personne avec une qualification similaire, de façon à prévenir tout risque.
- Utiliser exclusivement l'interrupteur I/O pour mettre le compresseur hors tension.

- Lorsque le compresseur n'est pas utilisé, intervenir sur l'interrupteur I/O et le placer sur éteint « O » (OFF), puis débrancher la fiche de la prise de courant.
- À la fin de chaque utilisation rembobiner complètement le tuyau, en l'accompagnant dans son logement ; de cette façon on préservera l'enrouleur d'une tension inutile et prolongée.

 **A NE PAS FAIRE**

- Ne jamais diriger le jet d'air vers des personnes, des animaux ou vers soi-même (porter des lunettes de protection contre les risques de projections de corps étrangers soulevés par le jet).
- Ne pas diriger vers le compresseur le jet des liquides pulvérisés par des outils branchés sur le compresseur lui-même.
- Ne pas utiliser l'appareil, les pieds et/ou les mains mouillés.
- Ne pas tirer le câble d'alimentation pour débrancher la fiche de la prise électrique ou pour déplacer le compresseur.
- Ne pas laisser l'appareil exposé aux agents atmosphériques.
- Interdire l'utilisation du compresseur aux personnes inexpérimentées. Veiller à ce que les enfants et les animaux stationnent loin de la zone de travail de l'appareil.
- Le présent appareil n'est pas apte à être utilisé par tous sujets (y compris les enfants) dont les capacités physiques, sensorielles ou mentales seraient faibles, ou qui manqueraient d'expérience ou de compétence, à moins qu'ils n'aient été suivis ou renseignés quant à l'utilisation de l'appareil en question, et ce par l'intermédiaire d'une personne responsable de leur sécurité.
- Les enfants doivent être surveillés pour vérifier qu'ils ne jouent pas avec l'appareil.
- Ne pas placer des objets inflammables ou en Nylon® et tissu à proximité et/ou sur le compresseur.
- Ne pas nettoyer la machine avec des liquides inflammables ou des solvants. Employer uniquement un chiffon légèrement humide en s'assurant d'avoir débranché la fiche de la prise électrique.
- L'utilisation du compresseur est strictement limitée à la compression de l'air. Ne pas utiliser l'appareil avec d'autres types de gaz.
- L'air comprimé produit par cet appareil n'est pas utilisable dans les domaines pharmaceutique, alimentaire ou hospitalier, à moins qu'il ne soit ultérieurement soumis à des traitements particuliers ; de même, il ne peut pas être utilisé pour remplir les bouteilles utilisées dans la plongée sous-marine.
- Ne pas couvrir les prises d'air sur le compresseur.
- Faire attention au travail qu'on est en train de faire. Utiliser le bon sens. Ne jamais monter sur le compresseur. Ne pas laisser le compresseur fonctionner sans surveillance.
- Ne pas utiliser le compresseur appuyé sur le plancher.
- Ne pas placer de poids et/ou d'objets sur le compresseur (ex. pots à fleurs, etc.).

F
R

⚠ CE QU'IL FAUT SAVOIR

- **Ce compresseur a été réalisé pour fonctionner avec le rapport d'intermittence spécifié sur la plaquette des caractéristiques techniques** (par exemple, S3 25 % signifie 2,5 minutes de fonctionnement et 7,5 minutes d'arrêt), afin d'éviter une surchauffe excessive du moteur électrique. Au cas où ce rapport ne serait pas respecté, la protection thermique dont le moteur est pourvu interviendra automatiquement, en coupant le courant électrique dès que la température devient trop élevée. Le moteur redémarrera automatiquement dès le rétablissement des conditions normales de fonctionnement.
- Le compresseur est équipé d'une double isolation, il n'a pas besoin de mise à la terre.
- Pendant l'opération de montage d'un outil, la sortie du débit d'air doit être impérativement coupée.
- L'utilisation de l'air comprimé dans les différentes utilisations prévues (gonflage, soufflage, outils pneumatiques, etc.) implique la connaissance et le respect des normes prévues pour chaque cas.
- Vérifier si la consommation d'air et la pression maximale de service de l'outil pneumatique et des tuyaux de raccordement (avec le compresseur) à employer, sont compatibles avec la pression réglée sur le régulateur de pression (non compris) et avec la quantité d'air distribuée par le compresseur.

- Les performances du compresseur sont garanties pour un fonctionnement entre 0 et 1000 mètres au-dessus du niveau de la mer.

2. DESCRIPTION DE L'APPAREIL **(Fig. 8)**

1. Filtre à air d'aspiration
2. Câble d'alimentation
3. Enrouleur
4. Tuyau d'air
5. Accouplement rapide
6. Interrupteur I/O (ON/OFF)

3. CONTENU DE L'EMBALLAGE

- Compresseur d'air
- Notice d'instruction pour le montage
- Entretoises en caoutchouc (4)
- Manuel d'utilisation et autres documents

4. DOMAINE D'APPLICATION

Le compresseur sert à produire de l'air comprimé pour les outils fonctionnant à l'air comprimé.

Veillez au fait que nos appareils, conformément à leur affectation, n'ont pas été construits, pour être utilisés dans un environnement professionnel, industriel ou artisanal. Nous déclinons toute responsabilité si l'appareil est utilisé professionnellement, artisanalement ou dans des sociétés industrielles, tout comme pour toute activité équivalente.

La machine doit exclusivement être employée conformément à son affectation. Chaque utilisation allant au-delà de cette affectation est considérée comme non conforme. Pour les dommages en résultant ou les blessures de tout genre, le producteur décline toute responsabilité et l'opérateur/l'exploitant est responsable.

5. AVERTISSEMENTS SUR LE MONTAGE

- Vérifiez que l'appareil n'a pas été endommagé pendant le transport. En cas d'avarie, informez immédiatement l'entreprise de transport qui a livré le compresseur.
- Il est recommandable d'installer le compresseur à proximité du consommateur.
- Il est déconseillé d'utiliser des câbles de rallonge.
- Veillez à ce que l'air aspiré soit sec et sans poussière.
- N'installez pas le compresseur dans un local humide ou détremé.
- Le compresseur doit être utilisé uniquement dans des endroits adéquats (bonne ventilation, température ambiante +5°C - +40° C). Il ne doit y avoir dans la salle aucune poussière, aucun acide, aucune vapeur, aucun gaz explosif ou inflammable.
- Le compresseur doit être employé dans des endroits secs. Il ne peut être utilisé dans des zones où l'on travaille avec des éclaboussures d'eau.

⚠ Attention !

Ce compresseur doit être utilisé exclusivement fixé à un mur apte à soutenir son poids ; il est interdit d'utiliser le compresseur dans une autre configuration.

6. INSTALLATION

Après avoir retiré le compresseur de l'emballage et avoir constaté son bon état, vérifier si tous les composants énumérés dans le « contenu de l'emballage » sont présents à l'intérieur.

Avant de commencer l'installation du compresseur, il faut se procurer les matériaux et/ou les outils illustrés sur la figure 1 (**NON fournis** de série), plus précisément :

- Ruban mètre,
- Ruban adhésif,
- Ciseaux,
- Niveau à bulle,
- Perceuse/visseuse,
- Tournevis cruciforme,
- Vis (4),
- Chevilles (4).

⚠ Avertissement !

Pour la fixation sur murs pleins ou en ciment, utiliser des vis et des chevilles à expansion. Pour la fixation sur toute autre surface (en vérifiant préalablement si la paroi peut supporter le poids du compresseur), acheter des vis et des chevilles du type approprié.

Pour la fixation, il est recommandé de compter sur l'aide d'une deuxième personne.

Choisir la position où fixer le compresseur de manière à ce que l'appareil ait un espace suffisant pour tourner plus de 170° degrés et que le tuyau d'air comprimé puisse être atteint facilement.

Pour obtenir une bonne ventilation et un refroidissement efficace, il est important que le compresseur soit à 50 cm au moins de distance d'une paroi et/ou d'un obstacle quelconque (fig. 2), à l'exception du mur où le compresseur est fixé.

6.1 Fixation murale

Respecter les spécifications indiquées dans ce manuel (figures 3, 4 et 5).

- Utiliser la notice d'instruction (fournie de série) comme gabarit pour marquer les points où effectuer les trous de fixation (fig. 3). Retirer et conserver la notice pour pouvoir la consulter et/ou la réutiliser dans le futur.
- Avec un foret de 8 mm, percer quatre trous sur le mur (fig. 4) et introduire les chevilles (fig. 5).
- Emboîter les vis, en veillant à introduire précédemment les entretoises en caoutchouc (fig. 5).
- Visser les vis presque jusqu'au fond (fig. 6 - phase I).
- Présenter le compresseur au niveau des quatre vis, puis l'accrocher en veillant à insérer les fentes du bâti du compresseur sur les vis : comme illustré sur la fig. 6 - phase II.
- Laisser descendre doucement le compresseur vers le bas, de façon à ce que les quatre vis puissent être introduites dans le gabarit étroit de la fente, comme illustré sur la fig. 6 - phase III.
- Visser les quatre vis à fond (fig. 7).

7. MISE EN MARCHÉ

7.1 Raccordement électrique

Le compresseur est équipé d'un câble d'alimentation (la fiche n'a pas la mise à la terre). Insérer la fiche du câble électrique dans une prise appropriée par sa forme, sa tension et sa fréquence et conforme à la réglementation en vigueur. Avant de la mise en service faire attention à ce que la tension secteur corresponde à celle de service indiquée sur la plaque d'identification de l'appareil. Veiller à ce que l'interrupteur ON/OFF **ne** soit pas sur **I (ON)**. Les câbles d'alimentation trop longs ainsi que les rallonges, les enrouleurs de câble, etc. causent une diminution de tension et ils peuvent empêcher le démarrage du moteur. En cas de basses températures inférieures à +5 °C le démarrage du moteur peut être plus difficile.

7.2 Démarrage et utilisation

- Contrôler la conformité des données de la plaque d'identification du compresseur avec celles réelles de l'installation électrique ; une variation de tension de $\pm 10\%$ par rapport à la valeur nominale est admise.
 - Connecter l'outil pneumatique souhaité à l'accouplement rapide (réf. 5).
 - L'enrouleur (réf. 3) est fabriqué avec un mécanisme de blocage automatique qui permet l'arrêt du tuyau (réf. 4) à la longueur souhaitée.
- Ne jamais faire enrouler le tuyau flexible de manière incontrôlée.**

- Le système de blocage produit un son métallique pendant le déroulement et l'enroulement ; ce n'est pas un défaut.
Si le bruit varie après de beaucoup d'applications et/ou en cas de problèmes avec le mécanisme, s'adresser au service après-vente.
- **Déroulement du tuyau** : extraire avec précaution le tuyau du logement ; après avoir déroulé la longueur nécessaire de tuyau desserrer légèrement la prise, ainsi lorsqu'un « CLIC » est entendu cela indique que le blocage a été engagé (fig. 9).
Vérifier si le tuyau est bloqué avant de laisser la prise.
- **Réenroulement du tuyau** : desserrer le blocage en tirant le tuyau en détente vers l'extérieur (fig. 10). Laisser réenrouler le tuyau de manière contrôlée, en l'accompagnant jusqu'au retour complet dans l'enrouleur.
- Introduire la fiche du câble d'alimentation dans une prise appropriée, en vérifiant si l'interrupteur I/O placé sur le compresseur est en position éteint « O » (OFF).
- Alors le compresseur est prêt à utiliser.
- Mettre le compresseur en marche en appuyant sur l'interrupteur I/O.
- **Vérifier si la consommation d'air et la pression maximale de service de l'outil pneumatique à employer sont compatibles avec la pression réglée sur le régulateur de pression (non compris) et avec la quantité d'air distribuée par le compresseur.**
- À la fin du travail :
 - réenrouler complètement le tuyau, en l'accompagnant dans son logement ;
 - arrêter le compresseur en intervenant sur l'interrupteur I/O, en le mettant en position éteint « O » (OFF).
 - débrancher la fiche électrique.
- En cas de vouloir employer à nouveau le compresseur, attendre au moins 10 secondes depuis le moment de l'extinction avant de le redémarrer.

8. NETTOYAGE ET ENTRETIEN

⚠ Attention ! _____

Retirez la prise du réseau avant chaque travail de réglage et de maintenance.

⚠ Attention ! _____

*Attendez jusqu'à ce que le compresseur ait refroidi !
Risque de brûlure !*

8.1 Nettoyage

- Maintenez les dispositifs de protection aussi propres (sans poussière) que possible. Frottez l'appareil avec un chiffon propre ou soufflez dessus avec de l'air comprimé à basse pression.
- Nous recommandons de nettoyer l'appareil directement après chaque utilisation.
- N'utilisez aucun produit de nettoyage ni détergent; ils pourraient endommager les pièces en matières plastiques de l'appareil. Veillez à ce qu'aucune eau n'entre à l'intérieur de l'appareil.
- Les outils pneumatiques doivent être débranchés du compresseur avant le nettoyage. Le compresseur ne doit pas être nettoyé avec de l'eau, de solvants, etc.
- Maintenir le tuyau de l'enrouleur propre pour permettre son bon glissement.

8.2 Nettoyage du filtre d'aspiration (réf. 1)

Le filtre d'aspiration empêche que de la poussière ou de la saleté soient aspirées. Ce filtre doit être nettoyé au moins toutes les 100 heures de fonctionnement. Un filtre d'aspiration bouché réduit considérablement le rendement du compresseur.

Le corps du filtre d'aspiration est fixe, IL NE DOIT JAMAIS être déposé. Pour nettoyer ou remplacer l'élément filtrant, il suffit de déposer uniquement le couvercle. Pour déposer le couvercle, le dévisser dans le sens inverse des aiguilles d'une montre.

Nettoyer l'élément filtrant en donnant de petits coups légers et en dirigeant sur celui-ci un jet d'air comprimé à basse pression (environ 3 bar) et puis le remonter.

TABLEAU – INTERVALLES D'ENTRETIEN

FONCTION	APRES LES 100 PREMIERES HEURES	TOUTES LES 100 HEURES	
Nettoyage filtre aspiration et/ou remplacement de l'élément filtrant	•	•	

8.3 Entreposage

⚠ Attention ! _____

Débrancher la fiche de la prise de courant et purger l'appareil et tous les outils à air comprimé connectés à celui-ci. Conserver le compresseur de manière à ce qu'il ne puisse pas être mis en fonctionnement par des personnes non autorisées.

⚠ Attention ! _____

Conserver le compresseur exclusivement dans un milieu sec et non accessible à des personnes non autorisées.

Le protéger avec une housse pour éviter que la poussière se dépose sur les mécanismes intérieurs.

Si le compresseur resté inactif pendant de longues périodes, vérifier son bon fonctionnement avant de commencer à l'utiliser.

9. MISE AU REBUT ET RECYCLAGE



Conformément à la directive 2012/19/UE relative à l'élimination des déchets d'équipements électriques et électroniques (DEEE).

Le symbole de la poubelle barrée figurant sur l'appareil ou sur sa confection, indique que le produit, à la fin de sa vie utile, doit être collecté séparément des autres déchets. L'utilisateur devra donc remettre l'appareil usagé aux centres de collecte sélective des déchets électroniques et électro-techniques, ou au revendeur lors de l'achat d'un nouvel appareil de type équivalent, à raison d'un pour un. Une collecte sélective adéquate pour l'envoi successif de l'appareil usagé au recyclage, au traitement et à l'élimination dans le respect de l'environnement, contribue à éviter de possibles effets négatifs sur l'environnement et sur la santé, et favorise la réutilisation et/ou le recyclage des matériaux qui composent l'appareil.

L'élimination abusive du produit de la part de l'utilisateur comporte l'application des sanctions administratives prévues par les normes en vigueur.

F
R

10. POSSIBLES ANOMALIES ET INTERVENTIONS ADMISES

Anomalie	Cause	Intervention
Le compresseur s'arrête et redémarre automatiquement après quelques minutes.	Intervention de la protection thermique, à cause de la surchauffe du moteur.	Laisser refroidir le compresseur. Aérer le local.
Après quelques tentatives de démarrage, le compresseur s'arrête.	Intervention de la protection thermique, à cause de la surchauffe du moteur (débranchement de la fiche pendant le fonctionnement, faible tension d'alimentation).	Actionner l'interrupteur d'arrêt. Aérer le local. Après quelques minutes, le compresseur redémarrera automatiquement.

Toute intervention doit être exécutée par les Centres Après-vente agréés, en utilisant des pièces détachées d'origine. Toute altération de la machine peut compromettre la sécurité et annulera la garantie.

Diese Bedienungsanleitung für späteres Nachschlagen sorgfältig aufbewahren

Vor der Inbetriebnahme müssen die Bedienungsanleitungen aufmerksam durchgelesen, und die nachstehenden Hinweise strikt befolgt werden. Schlagen Sie in Zweifelsfällen bezüglich des Betriebs in diesem Handbuch nach.

Bewahren Sie die gesamte Dokumentation so auf, dass jeder, der den Kompressor benutzt, jederzeit darin nachschlagen kann.

1. VORSICHTSMASSNAHMEN BEIM GEBRAUCH

Der in 4 m Entfernung gemessene SCHALLDRUCK entspricht der am Etikett am Kompressor angegebenen SCHALLLEISTUNG abzüglich 20 dB.

⚠ Dieses Symbol weist auf Hinweise hin, die vor Inbetriebnahme des Produkts aufmerksam durchgelesen werden müssen, um mögliche Verletzungen des Bedieners zu vermeiden.

⚠ Achtung!

Druckluft ist eine potentiell gefährliche Energieform, deshalb muss bei Benutzung des Kompressors und dessen Zubehör unbedingt vorsichtig vorgegangen werden.

⚠ Achtung!

Bei einem Stromausfall und darauf folgender Rückkehr der Spannungsversorgung könnte der Kompressor unvermittelt anlaufen.

⚠ AUF JEDEN FALL

- Der Kompressor darf nur in geeigneter Umgebung (gute Belüftung und Umgebungstemperaturen von +5°C bis +40°C) und niemals in der Nähe von Staub, Säuren, Dämpfen oder explosiven/entzündlichen Gasen eingesetzt werden.
- Den Arbeitsbereich freigehalten. Den Arbeitsbereich von nicht benötigten Werkzeugen freimachen.
- Zwischen dem Kompressor und dem Arbeitsbereich ist stets ein Abstand von mindestens 4 Metern einzuhalten.
- Den Stecker des Elektrokabels in eine Steckdose einstecken, deren Form, Spannung und Frequenz geeignet ist und den gesetzlichen Vorschriften entspricht.
- Für das Elektrokabel Verlängerungskabel von maximal 5 m Länge und einem Kabelquerschnitt von mindestens 1,5 mm² verwenden.
- Von der Verwendung von Kabeln unterschiedlicher Länge und Kabelquerschnitts sowie von Adaptern und Vielfachsteckdosen wird abgeraten.
- Wenn das Stromversorgungskabel beschädigt ist, muss es vom Hersteller oder seinem technischen Kundendienst

oder auf jeden Fall von einer Person mit ähnlichen Qualifikationen ausgetauscht werden, um jegliches Risiko zu vermeiden.

- Zum Abschalten des Kompressors ausschließlich den Schalter „I/O“ verwenden.
- Den Kompressor ausschließlich am Haltegriff bewegen und verschieben.
- Für den Betrieb ist der Kompressor auf eine stabile und horizontale Unterlage zu setzen.
- Wenn der Kompressor nicht in Gebrauch ist, den Schalter I/O betätigen und in die ausgeschaltete Position „O“ (OFF) stellen, dann den Stecker von der Steckdose abziehen.
- Nach jeder Verwendung den Schlauch vollständig aufrollen, dabei in die Aufnahme führen. Auf diese Weise wird der Aufroller vor einer unnötigen und längeren Spannung geschützt.

⚠ AUF KEINEN FALL

- Den Luftstrahl niemals auf Personen, Tiere oder den eigenen Körper richten (zum Schutz von durch den Strahl aufgewirbelten Fremdkörpern Schutzbrille tragen).
- Den Strahl von Flüssigkeiten, die von an den Kompressor angeschlossenen Geräten gespritzt werden, niemals auf den Kompressor selbst richten.
- Das Gerät niemals mit bloßen Füßen oder mit nassen Händen und Füßen bedienen.
- Zum Ziehen des Steckers aus der Steckdose oder zum Versetzen des Kompressors an einen anderen Ort niemals am Versorgungskabel ziehen.
- Das Gerät niemals im Freien lassen.
- Der Kompressor darf niemals von Personen bedient werden, die in seinem Gebrauch nicht geschult sind. Kinder und Tiere vom Arbeitsbereich fernhalten.
- Das Gerät darf nicht von Personen (Kinder inbegriffen) mit beschränkten körperlichen, sensorischen oder geistlichen Kapazitäten, oder ohne erworbene Erfahrung oder Kenntnissen, benutzt werden, es sei denn, sie wurden durch eine für ihre Sicherheit verantwortliche Person beaufsichtigt und oder über den Gebrauch des Gerätes informiert.
- Kinder müssen beaufsichtigt und es muss sichergestellt werden, dass sie nicht mit dem Gerät spielen.
- Entzündliche Gegenstände oder Gegenstände aus Nylon® und Stoff niemals in die Nähe und/oder auf den Kompressor legen.
- Die Maschine nicht mit brennbaren Flüssigkeiten oder Lösungsmitteln reinigen. Nur ein leicht befeuchtetes Tuch verwenden. Dabei sicherstellen, dass der Stecker von der Steckdose getrennt wurde.
- Die Verwendung des Kompressors ist auf die Erzeugung von Druckluft beschränkt. Die Maschine für keine andere Gasart verwenden.

- Die von dieser Maschine erzeugte Druckluft darf außer nach besonderen Behandlungen nicht im pharmazeutischen, Nahrungsmittel- oder Kliniksektor verwendet werden und eignet sich nicht für das Befüllen von Tauchflaschen.
- Die Luftzufuhröffnungen am Kompressor nicht abdecken.
- Achten Sie auf die Arbeit, die Sie ausführen. Nutzen Sie den gesunden Menschenverstand. Steigen Sie niemals auf den Kompressor. Lassen Sie den Kompressor nicht unbeaufsichtigt in Betrieb.
- Den Kompressor nicht auf dem Boden stehend verwenden.
- Keine Gewichte und/oder Gegenstände auf dem Kompressor platzieren (z. B. Blumentöpfe usw.).
- Während der Montage eines Werkzeugs ist der Strom der austretenden Luft unbedingt zu unterbrechen.
- Die Verwendung der Druckluft für die verschiedenen vorgesehenen Nutzungen (Aufpumpen, Blasen, pneumatische Werkzeuge usw.) erfordert die Kenntnis und die Einhaltung der in den einzelnen Fällen vorgesehenen Vorschriften.
- Prüfen, dass der Luftverbrauch und der maximale Betriebsdruck des pneumatischen Werkzeugs und der zu verwendenden Anschlussleitungen (an den Kompressor) mit dem auf dem Druckregler (nicht enthalten) eingestellten Druck und mit der vom Kompressor abgegebenen Luftmenge kompatibel sind.
- Die Kompressorleistung ist für den Betrieb zwischen 0 und 1000 Metern über dem Meeresspiegel gewährleistet.

WAS SIE UNBEDINGT WISSEN SOLLTEN

- **Dieser Kompressor wurde für einen Intervallbetrieb wie auf dem Schild der technischen Daten angegeben konstruiert** (S3 25 % bedeutet z. B. 2,5 Minuten Betrieb und 7,5 Minuten Stillstand), um einer Überhitzung des Elektromotors vorzubeugen. Im Fall einer Überhitzung schaltet sich die Wärmeschutzvorrichtung des Motors ein, die automatisch die Stromzufuhr unterbricht. Ist die normale Betriebstemperatur wieder hergestellt, schaltet sich der Motor automatisch wieder ein.
- Der Kompressor ist mit einer doppelten Isolierung ausgestattet. Er benötigt keinen Erdungsanschluss.

2. BESCHREIBUNG DES GERÄTS (Abb. 8)

1. Ansaugluftfilter
2. Netzkabel
3. Aufroller
4. Luftschlauch
5. Schnellkupplung
6. Schalter I/O (ON/OFF)

3. INHALT DER VERPACKUNG

- Luftkompressor
- Montageanleitung
- Gummi-Abstandhalter (4)
- Betriebsanleitung und sonstige Dokumente

4. ANWENDUNGSBEREICH

Der Kompressor dient zum Erzeugen von Druckluft für druckluftbetriebene Werkzeuge.

Das Gerät darf nur nach seiner Bestimmung verwendet werden. Jede weitere darüber hinausgehende Verwendung ist nicht bestimmungsgemäß. Für daraus hervorgerufene Schäden oder Verletzungen aller Art haftet der Benutzer/Bediener und nicht der Hersteller.

Bitte beachten Sie, dass unsere Geräte bestimmungsgemäß nicht für den gewerblichen, handwerklichen oder industriellen Einsatz konstruiert wurden. Wir übernehmen keine Gewährleistung, wenn das Gerät in Gewerbe-, Handwerks- oder Industriebetrieben sowie bei gleichzusetzenden Tätigkeiten eingesetzt wird.

5. HINWEISE ZUR AUFSTELLUNG

- Überprüfen Sie das Gerät auf Transportschäden. Etwaige Schäden sofort dem Transportunternehmen melden, mit dem der Kompressor angeliefert wurde.
- Die Aufstellung des Kompressors sollte in der Nähe des Verbrauchers erfolgen.
- Von der Verwendung von Verlängerungskabeln wird abgeraten.
- Auf trockene und staubfreie Ansaugluft achten.
- Den Kompressor nicht in feuchtem oder nassem Raum aufstellen.
- Der Kompressor darf nur in geeigneten Räumen (gut belüftet, Umgebungstemperatur +5°C bis 40°C) betrieben werden. Im Raum dürfen sich keine Stäube, keine Säuren, Dämpfe, explosive oder entflammbare Gase befinden.
- Der Kompressor ist geeignet für den Einsatz in trockenen Räumen. In Bereichen, in denen mit Spritzwasser gearbeitet wird, ist der Einsatz nicht zulässig.

Achtung!

Dieser Kompressor darf nur an einer Wand befestigt werden, die das Gewicht tragen kann. Es ist verboten, den Kompressor in einer anderen Konfiguration zu verwenden.

6. INSTALLATION

Nachdem der Kompressor aus der Verpackung entnommen wurde und seine Unversehrtheit festgestellt wurde, sicherstellen, dass alle unter „Inhalt der Verpackung“ angegebenen Komponenten darin enthalten sind.

Vor der Installation des Kompressors ist es erforderlich, die in Abbildung 1 dargestellten Materialien und/oder Werkzeuge (NICHT mitgeliefert) zu beschaffen, im Einzelnen:

- Maßband,
- Klebeband,
- Schere,
- Wasserwaage,
- Bohrer/Schrauber,
- Kreuzschraubenzieher,
- Schrauben (4),
- Dübel (4).

Hinweis!

Zur Befestigung an Massiv- oder Betonwänden Schrauben und Spreizdübel verwenden. Für die Befestigung auf einer anderen Oberfläche (vorher prüfen, ob die Wand das Gewicht des Kompressors tragen kann) Schrauben und Dübel geeigneter Art kaufen.

Für die Befestigung empfiehlt es sich, die Hilfe einer zweiten Person in Anspruch zu nehmen.

Die Position auswählen, an der der Kompressor befestigt

werden soll, sodass das Gerät ausreichend Platz hat, um mehr als 170° Grad zu drehen und der Druckluftschlauch leicht zugänglich ist.

Für die Erreichung einer guten Belüftung und wirksamen Kühlung ist es wichtig, dass der Kompressor mindestens 50 cm von jeder Wand und/oder jedem Hindernis entfernt ist (Abb. 2), mit Ausnahme der Wand, an der der Kompressor befestigt ist.

6.1 Befestigung an der Wand

Die in dieser Anleitung angegebenen Angaben einhalten (Abbildungen 3, 4 und 5).

- Die Anleitung (mitgeliefert) als Schablone verwenden, um die Punkte zu markieren, an denen die Bohrungen für die Befestigung herzustellen sind (Abb. 3). Das Blatt entfernen und zum zukünftigen Nachschlagen bzw. zur Wiederverwendung aufbewahren.
- Mit einer 8-mm-Bohrspitze vier Bohrungen an der Wand herstellen (Abb. 4) und die Dübel einsetzen (Abb. 5).
- Die Schrauben einsetzen, dabei darauf achten, zuvor die Gummi-Abstandhalter einzusetzen (Abb. 5).
- Die Schrauben fast vollständig eindrehen (Abb. 6 - Phase I).
- Den Kompressor auf Höhe der vier Schrauben anbringen, dann aufhängen. Dabei darauf achten, die Schrauben in jedes Langloch des Kompressorrahmens einzuführen: wie in Abb. 6 - Phase II gezeigt.
- Den Kompressor vorsichtig nach unten sinken lassen, sodass alle vier Schrauben in den engen Teil des Langlochs eingeführt werden, wie in Abb. 6 - Phase III gezeigt.
- Die vier Schrauben vollständig festziehen (Abb. 7).

7. INBETRIEBNAHME

7.1 Netzanschluss

Der Kompressor ist mit einem Netzkabel ausgestattet (der Stecker ist nicht geerdet). Den Stecker des Stromkabels in eine nach Form, Spannung und Frequenz geeignete Steckdose einstecken, die den geltenden Vorschriften entspricht. Vor der Inbetriebnahme darauf achten, dass die Netzspannung der auf dem Kennschild des Geräts angegebenen Betriebsspannung entspricht. Sicherstellen, dass sich der ON/OFF-Schalter **nicht** in Position **I (ON)** befindet. Zu lange Netzkabel sowie Verlängerungen, Kabeltrommeln usw. verursachen einen Spannungsabfall und können den Motorstart verhindern. Bei niedrigen Temperaturen unter +5 °C kann der Motorstart schwierig sein.

7.2 Start und Verwendung

- Die Übereinstimmung der Kennschilddaten des Kompressors mit den tatsächlichen Daten der elektrischen Anlage kontrollieren. Eine Spannungsabweichung von ± 10 % bezogen auf den Nennwert ist zulässig.
- Das gewünschte pneumatische Werkzeug an der Schnellkupplung anschließen (Bez. 5).

- Der Aufroller (Bez. 3) ist mit einem automatischen Sperrmechanismus hergestellt, der den Stopp des Schlauchs (Bez. 4) an der gewünschten Länge ermöglicht.

Den Schlauch nie unkontrolliert aufrollen lassen.

- Das Sperrsystem erzeugt beim Auf- und Abrollen ein metallisches Geräusch, dies ist kein Mangel. Wenn sich das Geräusch nach zahlreichen Anwendungen und/oder bei Störungen am Mechanismus verändern sollte, wenden Sie sich an den Kundendienst.

- **Abrollen des Schlauchs:** Den Schlauch vorsichtig aus der Aufnahme ziehen; nachdem die notwendige Schlauchlänge abgerollt wurde, den Zug leicht lockern. Auf diese Weise erfolgt, wenn ein „KLICKEN“ zu hören ist, das Einschalten der Sperre (Abb. 9).

Prüfen, dass der Schlauch blockiert ist, bevor er losgelassen wird..

- **Aufrollen des Schlauchs:** Die Sperre lösen, indem der ausgelegte Schlauch nach außen gezogen wird (Abb. 10). Den Schlauch kontrolliert aufrollen lassen, dabei führen, bis er vollständig im Aufroller eingezogen ist.

- Den Stecker des Netzkabels in eine geeignete Steckdose einstecken. Dabei prüfen, dass der Schalter I/O auf dem Kompressor in der ausgeschalteten Position "O" (OFF) steht.
- Nun ist der Kompressor gebrauchsbereit.
- Auf den Schalter I/O drücken, um den Kompressor einzuschalten.
- **Prüfen, dass der Luftverbrauch und der maximale Betriebsdruck des einzusetzenden pneumatischen Werkzeugs mit dem am Druckregler (nicht enthalten) eingestellten Druck und der vom Kompressor abgegebenen Luftmenge kompatibel sind.**
- Bei Arbeitsende:
 - Den Schlauch wieder vollständig aufrollen, dabei in seine Aufnahme führen.
 - Den Kompressor durch Betätigen des Schalters I/O stoppen, indem dieser in die ausgeschaltete Position "O" (OFF) gestellt wird.
 - Den Netzstecker trennen.
- Wenn man den Kompressor erneut einsetzen möchte, nach dem Abschalten mindestens 10 Sekunden warten, bevor er wieder gestartet wird.

8. REINIGUNG UND WARTUNG

⚠ Achtung! _____
Ziehen Sie vor allen Reinigungs- und Wartungsarbeiten den Netzstecker.

⚠ Achtung! _____
Warten Sie bis der Verdichter vollständig abgekühlt ist! Verbrennungsgefahr!

8.1 Reinigung

- Halten Sie Schutzvorrichtungen so staub- und schmutzfrei wie möglich. Reiben Sie das Gerät mit einem sauberen Tuch ab oder blasen Sie es mit Druckluft bei niedrigem Druck aus.
- Wir empfehlen, dass Sie das Gerät direkt nach jeder Benutzung reinigen.
- Verwenden Sie keine Reinigungs- oder Lösungsmittel; diese könnten die Kunststoffteile des Gerätes angreifen. Achten Sie darauf, dass kein Wasser in das Geräterinnere gelangen kann.
- Die pneumatischen Werkzeuge müssen vor der Reinigung vom Kompressor getrennt werden. Der Kompressor darf nicht mit Wasser, Lösungsmitteln usw. gereinigt werden.
- Den Schlauch des Aufrollers sauber halten, um ein ordnungsgemäßes Gleiten zu ermöglichen.

8.2 Reinigung des Ansaugfilters (Bez.1)

Der Ansaugfilter verhindert, dass Staub und Schmutz angesaugt werden. Dieser Filter muss mindestens alle 100 Betriebsstunden gereinigt werden. Ein verstopfter Ansaugfilter verringert die Kompressorleistung deutlich. Der Körper der Ansaugfilters ist nicht abnehmbar. **ER DARF NIE** entfernt werden. Für Reinigung oder Austausch des Filterelements genügt es, nur den Deckel abzunehmen. Zum Abnehmen den Deckel gegen den Uhrzeigersinn abschrauben. Das Filterelement mit leichten Schlägen reinigen und einen Druckluftstrahl mit niedrigem Druck (ca. 3 bar) darauf richten. Dann wieder montieren.

TABELLE - WARTUNGSINTERVALLE

FUNKTION	NACH DEN ERSTEN 100 STUNDEN	ALLE 100 STUNDEN	
Reinigung des Luftfilters und/oder Austausch des Filters	•	•	

8.3 Lagerung

⚠ Achtung!

Den Stecker von der Steckdose abziehen, das Gerät und alle daran angeschlossenen Druckluftwerkzeuge entlüften. Den Kompressor so aufbewahren, dass er nicht von unbefugten Personen in Betrieb genommen werden kann.

⚠ Achtung!

Den Kompressor ausschließlich in einem trockenen und für unbefugte Personen unzugänglichen Raum aufbewahren.

Mit einer Plane schützen, um zu verhindern, dass sich Staub auf den innen liegenden Mechanismen absetzt. Wenn der Kompressor über längere Zeiträume nicht aktiv ist, seinen einwandfreien Betrieb prüfen, bevor er verwendet wird.

9. ENTSORGUNG UND WIEDERVERWERTUNG



Gemäß der Richtlinie 2012/19/EU über Elektro- und Elektronik-Altgeräte (WEEE-Richtlinie).

Das Symbol der durchgestrichenen Mülltonne auf dem Gerät oder auf der Verpackung bedeutet, dass das Produkt nach dem Ablauf der Lebensdauer getrennt entsorgt werden muss. Deswegen muss der Benutzer das Gerät nach Ablauf der Lebensdauer an geeignete Sammelstellen zur getrennten Entsorgung von elektrischem oder elektronischem Müll oder beim Kauf eines neuen, gleichwertigen Geräts an den Verkäufer im Austausch gegen das neue Gerät abgeben.

Die entsprechende Mülltrennung zum Zweck des nachfolgenden Recyclings, der Behandlung oder der umweltfreundlichen Entsorgung des Geräts vermeidet mögliche Umwelt- und Gesundheitsschäden und fördert die Wiederverwendung der enthaltenen Wertstoffe.

Eine unsachgemäße Entsorgung des Produkts durch den Benutzer ist entsprechend der geltenden Gesetze strafbar.

10. MÖGLICHE STÖRUNGEN UND ENTSPRECHENDE ABHILFEMASSNAHMEN

Störung	Ursache	Maßnahme
Der Kompressor hält an und setzt nach einigen Minuten den Betrieb selbstständig wieder fort.	Eingriff der Wärmeschutzvorrichtung aufgrund Überhitzung des Motors.	Kompressor abkühlen lassen. Raum lüften.
Nach mehreren Versuchen der Inbetriebnahme hält der Kompressor an.	Eingriff der Wärmeschutzvorrichtung aufgrund Überhitzung des Motors (Abziehen des Steckers während des Betriebs, geringe Versorgungsspannung).	Den Ein-Aus-Schalter betätigen. Raum lüften. Einige Minuten abwarten, bis sich der Kompressor von selbst wieder in Betrieb setzt.

Alle übrigen Maßnahmen müssen von berechtigten Kundendienstzentren sowie unter Verwendung von Originalersatzteilen ausgeführt werden. Durch einen Eingriff in die Maschine kann die Sicherheit beeinträchtigt werden, und die entsprechende Garantie verliert in jedem Fall ihre Gültigkeit.

Conservar este manual de instrucciones para poder consultarlo en el futuro

Antes de utilizar el compresor, leer atentamente las instrucciones de uso y respetar las advertencias indicadas. Consultar este manual en caso de dudas sobre el funcionamiento del aparato.

Conservar la documentación completa, para permitir que todas las personas que utilicen el compresor puedan consultarla antes de comenzar el trabajo.

1. PRECAUCIONES DE USO

El valor de PRESIÓN ACÚSTICA medido de 4 m. equivale al valor de POTENCIA ACÚSTICA indicado en la etiqueta, colocada en el compresor, menos 20 dB.

⚠ Este símbolo indica las advertencias que se deben leer atentamente antes de utilizar el producto, para evitar posibles daños físicos al usuario.

⚠ ¡Atención!

El aire comprimido es una forma de energía potencialmente peligrosa, por lo tanto es necesario prestar una gran atención cuando se utilizan el compresor y los accesorios.

⚠ ¡Atención!

El compresor podría arrancar al imprevisto en caso de corte de luz y posterior restablecimiento de la corriente eléctrica.

⚠ HAY QUE HACER

- El compresor se debe utilizar en ambientes adecuados (bien ventilados, con una temperatura ambiente de +5°C a +40°C) y nunca en presencia de polvo, ácidos, vapores, gases explosivos o inflamables.
- Mantener libre al área de trabajo. Liberar el área de trabajo de herramientas innecesarias.
- Mantener siempre una distancia de seguridad de al menos 4 metros entre el compresor y la zona de trabajo.
- Conectar el enchufe del cable eléctrico en una toma apropiada por su forma, tensión y frecuencia, y conforme con las normas vigentes.
- Utilizar prolongadores del cable eléctrico de una longitud máxima de 5 metros y con una sección del cable no inferior a 1,5 mm².
- No se recomienda el uso de prolongadores de otras longitudes y secciones, ni tampoco el uso de adaptadores de tomas múltiples.
- Si el cable de alimentación está dañado, deberá ser sustituido por el fabricante o su servicio de asistencia técnica o en todo caso por una persona con similar titulación, para evitar cualquier riesgo.
- Usar sólo y exclusivamente el interruptor I/O para apagar el compresor.

- Cuando el compresor no está en uso, intervenir en el interruptor I/O y colocarlo en posición de apagado "O" (OFF), luego, desconectar la clavija de la toma de corriente.
- Al terminar de usar, enrollar completamente el tubo, acompañándolo a su alojamiento; de este modo, se protegerá el enrollador de una tensión inútil y prolongada.

⚠ NO HAY QUE HACER

- No dirigir nunca el chorro de aire hacia personas, animales o hacia el propio cuerpo (utilizar gafas de protección para proteger los ojos contra la entrada de cuerpos extraños alzados por el chorro).
- No dirigir nunca hacia el compresor el chorro de líquido pulverizado por los equipos conectados al mismo.
- No usar el equipo con los pies desnudos ni con las manos o los pies mojados.
- No tirar del cable de alimentación para desconectar el enchufe de la toma de corriente o para mover el compresor.
- No dejar el equipo expuesto a los agentes atmosféricos.
- No permitir que personas inexpertas usen el compresor. Mantener alejados de la zona de trabajo a los niños y animales.
- Este aparato no está destinado a ser usado por personas (niños incluidos) cuyas capacidades físicas, sensoriales o mentales estén reducidas, o faltas de experiencia y conocimiento, a no ser que éstas hayan podido beneficiarse, a través de la intermediación de una persona responsable de su seguridad, de una supervisión o de instrucciones referentes al uso del aparato.
- Hay que vigilar a los niños para asegurarse de que no jueguen con el aparato.
- No colocar objetos inflamables o de Nylon® y tela cerca y/o encima del compresor.
- No limpiar la máquina con líquidos inflamables o solventes. Utilizar solo un paño levemente humedecido, asegurándose de desconectar la clavija de la toma eléctrica.
- El uso del compresor está estrechamente ligado a la compresión del aire. No usar la máquina para ningún otro tipo de gas.
- El aire comprimido producido por esta máquina no se puede utilizar en el campo farmacéutico, alimentario ni hospitalario, sino sólo luego de tratamientos especiales, y no se puede utilizar para llenar bombonas para la inmersión submarina.
- No cubrir las tomas de aire en el compresor.
- Prestar atención al trabajo que se está realizando. Apelar al sentido común. Nunca subir al compresor. No permitir que el compresor funcione sin vigilancia.
- No utilizar el compresor apoyado en el piso.
- No colocar pesos y/u objetos en el compresor (por ej.: floreros, etc.).

E
S

HAY QUE SABER

- **Este compresor está fabricado para funcionar con la relación de intermitencia especificada en la placa de datos técnicos** (por ejemplo, S3 25 % significa 2,5 minutos de trabajo y 7,5 minutos de parada) para evitar un excesivo recalentamiento del motor eléctrico. De lo contrario, intervendrá la protección térmica presente en el motor, interrumpiendo automáticamente la corriente eléctrica cuando la temperatura sea demasiado alta. Cuando se restablecen las condiciones normales de temperatura, el motor arranca otra vez automáticamente.
- El compresor cuenta con doble aislamiento, no requiere de conexión de puesta a tierra.
- Durante la operación de montaje de una herramienta es obligatorio cortar el flujo de aire en salida.
- El uso del aire comprimido en los diferentes usos previstos (inflado, soplado, herramientas neumáticas, etc.) implica el conocimiento y el respeto de las normas previstas en cada caso en particular.
- Controlar que el consumo de aire y la máxima presión de funcionamiento de la herramienta neumática y de los tubos de conexión (con el compresor) para utilizar, sean compatibles con la presión configurada en el regulador de presión (no incluido) y con la cantidad de aire suministrada por el compresor.
- Las prestaciones del compresor están garantizadas para funcionar entre 0 y 1000 metros sobre el nivel del mar.

E
S

2. DESCRIPCIÓN DEL APARATO (Fig. 8)

1. Filtro del aire de admisión
2. Cable de alimentación
3. Enrollador
4. Tubo de aire
5. Acoplamiento rápido
6. Interruptor I/O (ON/OFF)

3. CONTENIDO DEL EMPAQUE

- Compresor de aire
- Hoja de instrucciones de montaje
- Espaciadores de goma (4)
- Manual de instrucciones y otros documentos

4. CAMPO DE APLICACIÓN

El compresor sirve para generar aire comprimido para herramientas que lo necesitan para su funcionamiento.

Utilizar la máquina sólo en los casos que se indican explícitamente como de uso adecuado. Cualquier otro uso no será adecuado. En caso de uso inadecuado, el fabricante no se hace responsable de daños o lesiones de cualquier tipo; el responsable es el usuario u operario de la máquina.

Tener en consideración que nuestro aparato no está indicado para un uso comercial, industrial o en taller. No asumiremos ningún tipo de garantía cuando se utilice el aparato en zonas industriales, comerciales o talleres, así como actividades similares.

5. ADVERTENCIAS PARA LA INSTALACIÓN

- Compruebe que el aparato no haya sufrido daños durante el transporte. De ser así, los daños detectados deberán comunicarse de inmediato al transportista que ha entregado en compresor.
- El compresor deberá colocarse cerca del lugar de consumo.
- Se aconseja el uso de cables de prolongación.
- El aire aspirado por el compresor deberá ser seco y libre de polvo.
- No instale el compresor en un recinto húmedo o mojado.
- El compresor solo podrá ser operado en recintos apropiados (con ventilación óptima, temperatura ambiente +5°C - +40°C). El recinto deberá estar libre de polvo, ácidos, vapores, así como gases inflamables o explosivos.
- El compresor es apto para su uso en recintos secos. No se permite su uso en áreas de trabajo donde se produzcan salpicaduras.

⚠ ¡Atención!

Este compresor solo debe utilizarse fijado a una pared apta para soportar su peso; está prohibido utilizar el compresor en cualquier otra configuración.

6. INSTALACIÓN

Después de retirar el compresor del embalaje y de comprobar su integridad, asegurarse de que todos los componentes listados en el "contenido del empaque" estén presentes en el interior.

Antes de instalar el compresor, es necesario proveerse de los materiales y/o herramientas ilustrados en la figura 1 (NO suministrados en dotación), más precisamente:

- Flexómetro,
- Cinta adhesiva,
- Tijeras,
- Nivel de burbuja,
- Taladro/atomillador,
- Destornillador punta estrella,
- Tornillos (4),
- Tacos (4).

⚠ ¡Advertencia!

Para la fijación sobre paredes macizas o de cemento utilizar tornillos y tacos de expansión. Para fijar en cualquier otra superficie (controlando previamente que la pared pueda soportar el peso del compresor), adquirir los tornillos y tacos del tipo adecuado.

Para la fijación, se aconseja solicitar ayuda a una segunda persona.

Seleccionar la posición donde fijar el compresor, de manera que el equipo tenga espacio suficiente para girar más de 170° grados y que se pueda alcanzar fácilmente el tubo del aire comprimido.

Para lograr una buena ventilación y un enfriamiento eficaz es importante que el compresor quede ubicado a al menos 50 cm de cualquier pared y/u obstáculo (fig. 2), sin tener en cuenta la pared donde se fija el compresor.

6.1 Fijación a la pared

Respetar las especificaciones indicadas en el manual correspondiente (figuras 3, 4 y 5).

- Utilizar la hoja de instrucciones (suministrada en dotación), como plantilla para marcar los puntos donde realizar los orificios de fijación (fig. 3). Retirar y conservar la hoja para poderla consultar y/o reutilizar más adelante.
- Con una broca de 8 mm, realizar cuatro orificios en la pared (fig. 4), e introducir los tacos (fig. 5).
- Introducir los tornillos, prestando atención a colocar, primero, los espaciadores de goma (fig. 5).
- Enroscar los tornillos casi a fondo (fig. 6 - fase I).
- Presentar el compresor en correspondencia de los cuatro tornillos; luego, colgarlo, teniendo precaución de introducir cada ranura del bastidor del compresor, en los tornillos: como se muestra en la fig. 6 - fase II.
- Dejar bajar suavemente el compresor hacia abajo, de manera que, los cuatro tornillos, se puedan introducir en la forma estrecha de la ranura, como se ilustra en la fig. 6 - fase III.
- Enroscar a fondo los cuatro tornillos (fig. 7).

7. PUESTA EN FUNCIONAMIENTO

7.1 Conexión a la red

El compresor está previsto de un cable de alimentación (la clavija no cuenta con puesta a tierra). Introducir la clavija del cable eléctrico en una toma adecuada para la forma, la tensión y la frecuencia, conforme a las normativas vigentes. Antes de la puesta en funcionamiento, prestar atención a que la tensión de red corresponda a la de funcionamiento indicada en la placa de las características del equipo. Asegurarse de que el interruptor ON/OFF no se encuentre en posición I (ON). Los cables de alimentación demasiado largos, como así también las prolongaciones, los enrolladores de cable etc., causan una caída de tensión y pueden impedir el arranque del motor. En caso de bajas temperaturas, inferiores a +5°C, el arranque del motor puede ser más difícil.

7.2 Arranque y uso

- Controlar que los datos de identificación del compresor coincidan con los datos reales de la instalación eléctrica; se admite una variación de tensión de $\pm 10\%$, con respecto al valor nominal.
 - Conectar la herramienta neumática deseada en el acoplamiento rápido (ref. 5).
 - El enrollador (ref. 3) está construido con un mecanismo de bloqueo automático que permite detener el tubo (ref. 4) en la longitud deseada.
- Nunca enrollar el tubo flexible de forma descontrolada.**

- El sistema de bloqueo produce un sonido metálico al desenrollar y enrollar; no implica un fallo. Si el ruido cambia tras varias aplicaciones y/o en caso de problemas con el mecanismo, dirigirse al centro de asistencia.
- **Desenrollado del tubo:** extraer cuidadosamente el tubo del alojamiento; tras desenrollar la longitud necesaria de tubo, aflojar levemente la sujeción; de este modo, cuando se oye un "CLIC", significa que se ha accionado el bloqueo (fig. 9).
Controlar que el tubo esté bloqueado antes de liberar la sujeción.
- **Enrollado del tubo:** aflojar el bloqueo, tirando del tubo extendiéndolo hacia el exterior (fig. 10). Dejar enrollar el tubo de manera controlada, acompañándolo hasta que se recoja completamente en el enrollador.
- Introducir la clavija del cable de alimentación en una toma adecuada, controlando que el interruptor I/O ubicado en el compresor, se encuentre en posición de apagado "O" (OFF).
- Entonces, el compresor está listo para usar.
- Poner en marcha el compresor pulsando el interruptor I/O.
- **Controlar que el consumo de aire y la máxima presión de funcionamiento de la herramienta neumática para utilizar sean compatibles con la presión configurada en el regulador de presión (no incluido) y con la cantidad de aire suministrada por el compresor.**
- Al finalizar los trabajos:
 - enrollar completamente el tubo, acompañándolo a su alojamiento;
 - detener el compresor, interviniendo en el interruptor I/O, colocándolo en la posición de apagado "O" (OFF).
 - desconectar la clavija eléctrica.
- Si se desea utilizar nuevamente el compresor, aguardar al menos 10 segundos desde el momento del apagado, antes de ponerlo en funcionamiento.

8. LIMPIEZA Y MANTENIMIENTO

⚠ ¡Atención! _____
Desenchufar el cable cuando se realicen trabajos de mantenimiento o de limpieza.

⚠ ¡Atención! _____
¡Esperar hasta que el compresor esté totalmente frío!
¡Peligro de sufrir quemaduras!

8.1 Limpieza

- Evitar al máximo posible que la suciedad y el polvo se acumulen en los dispositivos de seguridad. Frotar el aparato con un paño limpio o limpiarlo con aire comprimido manteniendo la presión baja.
- Se recomienda limpiar el aparato tras cada uso.
- No utilizar productos de limpieza o disolventes; ya que podrían deteriorar las piezas de plástico del aparato. Es preciso evitar que entre agua en el interior del aparato.
- Las herramientas neumáticas deben desconectarse del compresor antes de la limpieza. El compresor no debe limpiarse con agua, solventes, etc.
- Mantener limpio el tubo del enrollador para que pueda deslizarse correctamente.

8.2 Limpieza del filtro de aspiración (ref. 1)

El filtro de aspiración impide que se aspire polvo y suciedad. Este filtro debe limpiarse al menos cada 100 horas de funcionamiento. Un filtro de aspiración obstruido reduce notablemente el rendimiento del compresor. El cuerpo del filtro de aspiración es inamovible, **NUNCA DEBE** desmontarse. Para limpiar o sustituir el elemento filtrante, es suficiente con solo retirar la tapa. Para retirar la tapa, desenroscar hacia la izquierda. Limpiar el elemento filtrante golpeando suavemente y dirigiendo hacia el mismo un chorro de aire comprimido de baja presión (aproximadamente 3 bares) y, luego, montarlo nuevamente.

TABLA – FRECUENCIA DE MANTENIMIENTO

FUNCIÓN	TRAS LAS PRIMERAS 100 HORAS	CADA 100 HORAS	
Limpieza filtro aspiración y/o sustitución del elemento filtrante	•	•	

8.3 Almacenamiento



¡Atención!

Desconectar la clavija de la toma de corriente y purgar el aire del equipo y de todas las herramientas de aire comprimido conectadas al mismo. Conservar el compresor de manera tal que no pueda ser puesto en funcionamiento por personas no autorizadas.



¡Atención!

Mantener el compresor exclusivamente en un ambiente seco y al que no puedan acceder personas no autorizadas.

Protegerlo con una lona para evitar que el polvo se deposite en los mecanismos internos.

Si el compresor permanece inactivo por períodos prolongados, comprobar que funcione correctamente antes de volver a utilizarlo.

9. ELIMINACIÓN Y RECICLAJE



Conforme a la Directiva 2012/19/UE, relativa a la eliminación de desechos procedentes de equipos eléctricos y electrónicos (RAEE).

El símbolo del cubo de basura tachado presente en los aparatos o en sus envases indica que el producto tendrá que ser recogido de forma separada de los demás productos al final de su vida útil. Por lo tanto, el usuario tendrá que entregar los aparatos al final de su vida útil a los centros adecuados de recogida selectiva de los residuos electrónicos y electrotécnicos, o bien, llevarla al vendedor cuando se realice la adquisición de un nuevo aparato equivalente, a razón de uno por uno.

Una adecuada recogida selectiva de los residuos para comenzar posteriormente con el reciclaje, el tratamiento y la eliminación ambientalmente compatible del aparato en desuso, contribuye a evitar efectos negativos en el ambiente y en la salud y ayuda a la reutilización y/o reciclado de los materiales que componen el aparato.

La eliminación ilegal del producto por parte del usuario supone la aplicación de las sanciones administrativas previstas por la normativa vigente.

E
S

10. POSIBLES ANOMALÍAS Y LAS CORRESPONDIENTES INTERVENCIONES ADMITIDAS

Anomalía	Causa	Intervención
El compresor se detiene y arranca otra vez autónomamente luego de algunos minutos.	Intervención de la protección térmica debido al recalentamiento del motor.	Permita que el compresor se enfríe. Ventilar el local.
El compresor se detiene luego de algunos intentos de arranque.	Intervención de la protección térmica debido a un recalentamiento del motor (desconexión del enchufe durante la marcha, escasa tensión de alimentación).	Accionar el interruptor de marcha/parada. Ventilar el local. Esperar algunos minutos y el compresor arrancará otra vez autónomamente.

Cualquier otra intervención debe ser realizada por los Centros de Asistencia autorizados, solicitando repuestos originales. Alterar la máquina puede comprometer la seguridad y, en todos los casos, invalida la garantía correspondiente.

Guardar este manual de instruções para o poder consultar no futuro

Antes de usar o compressor, ler com atenção as instruções de uso e acatar às seguintes advertências. Consultar este manual em caso de dúvidas sobre o funcionamento.

Guardar todos os documentos para que todas as pessoas que utilizarem o compressor possam consultá-los previamente.

1. PRECAUÇÕES DE USO

O valor de PRESSÃO ACÚSTICA medindo 4 m, equivale ao valor de POTÊNCIA ACÚSTICA declarado na etiqueta, posicionada no compressor, menos 20 dB.

⚠ Este símbolo indica as advertências a ler com atenção antes de utilizar o produto, de forma a prevenir possíveis danos físicos ao utilizador.

⚠ Atenção!

O ar comprimido é uma forma de energia potencialmente perigosa; portanto, é necessário ter o máximo cuidado ao utilizar o compressor e os acessórios.

⚠ Atenção!

O compressor pode voltar a funcionar em caso de queda de energia e restabelecimento subsequente da tensão.

⚠ O QUE FAZER

- O compressor deve ser utilizado em ambientes adequados (bem arejados, com temperatura ambiente compreendida entre +5°C e +40°C) e nunca em presença de pó, ácidos, vapores, gases explosivos ou inflamáveis.
- Manter a área de trabalho livre. Libertar a área de trabalho de ferramentas não necessárias.
- Manter sempre uma distância de segurança de pelo menos 4 metros entre o compressor e a zona de trabalho.
- Inserir a ficha do cabo eléctrico numa tomada adequada quanto à forma, tensão e frequência e em conformidade com as normas vigentes.
- Utilizar extensões de cabo eléctrico de comprimento máximo de 5 metros e com secção do cabo não abaixo de 1,5 mm².
- Não é aconselhado o uso de extensões com comprimento e secção diferentes, nem de adaptadores e tomadas múltiplas.
- Se o cabo de alimentação estiver danificado, deve ser substituído pelo fabricante ou pelo seu serviço de assistência técnica ou, de todo modo, por uma pessoa com similar qualificação, de modo a evitar qualquer risco.
- Usar exclusivamente o interruptor I/O para desligar o compressor.

- Quando o compressor não estiver em uso, intervir no interruptor I/O e o colocar em posição desligado "O" (OFF), depois desligar a ficha da tomada.
- No final de cada utilização, rebobinar completamente o tubo, acompanhando-o até ao seu alojamento; Isto protegerá o bobinador de uma tensão desnecessária e prolongada.

⚠ O QUE NÃO FAZER

- Nunca orientar o jacto de ar na direcção de pessoas, animais ou do próprio corpo (Utilizar óculos de protecção para proteger os olhos contra corpos estranhos movidos pelo jacto).
- Nunca orientar o jacto de líquidos borrifados por ferramentas ligadas ao compressor na direcção deste último.
- Não usar o aparelho com os pés descalços ou com as mãos e os pés molhados.
- Não puxar o cabo de alimentação para desligar a ficha da tomada ou para deslocar o compressor.
- Não deixar o aparelho exposto às intempéries.
- Não permitir que pessoas inexperientes usem o compressor. Manter longe da área de trabalho crianças e animais.
- Este aparelho não se destina a ser usado por pessoas (incluindo crianças) cujas capacidades físicas, sensitivas ou mentais sejam reduzidas ou no caso de falta de experiência e conhecimento, a não ser que beneficiem, por intermédio de uma pessoa responsável pela sua segurança, de vigilância ou instruções respeitantes ao uso do aparelho.
- As crianças devem ser vigiadas para evitar que brinquem com o aparelho.
- Não posicionar objectos inflamáveis ou objectos em Nylon® e tecido perto e/ou sobre o compressor.
- Não limpar a máquina com líquidos inflamáveis ou solventes. Utilizar apenas um pano ligeiramente húmido, certificando-se de que a ficha está desligada da tomada eléctrica.
- O uso do compressor está estritamente ligado à compressão de ar. Não usar a máquina para nenhum outro tipo de gás.
- O ar comprimido produzido por esta máquina não pode ser utilizado no campo farmacêutico, alimentar ou hospitalar a não ser depois de tratamentos especiais e não pode ser utilizado para encher garrafas de mergulho.
- Não cobrir as tomadas de ar no compressor.
- Preste atenção ao trabalho que está a ser realizado. Use o bom senso. Nunca suba no compressor. Não permita que o compressor funcione sem supervisão.
- Não utilizar o compressor apoiado no piso.
- Não posicionar pesos e/ou objetos no compressor (ex. vasos de flores, etc.).

O QUE SABER

- **Este compressor foi construído para funcionar com uma relação de intermitência especificada na placa de dados técnicos**, (por exemplo, S3 25 % significa 2,5 minutos de trabalho e 7,5 minutos de pausa) para evitar um sobreaquecimento excessivo do motor eléctrico. Se isso acontecer, intervem a protecção térmica com a qual o motor está equipado, interrompendo automaticamente a corrente eléctrica quando a temperatura estiver demasiado elevada. Quando voltam as condições normais de temperatura, o motor reactiva-se automaticamente.
- O compressor é duplamente isolado e não precisa ser ligado à terra.
- Durante a operação de montagem duma ferramenta, é obrigatória a interrupção do fluxo de ar na saída.
- A utilização de ar comprimido para os diversos fins previstos (insuflar, soprar, ferramentas pneumáticas, etc.) exige o conhecimento e o cumprimento das normas estabelecidas em cada caso.
- Verificar se o consumo de ar e a pressão máxima de trabalho da ferramenta pneumática e dos tubos de ligação (com o compressor) a utilizar são compatíveis com a pressão configurada no regulador de pressão (não incluído) e a quantidade de ar fornecido pelo compressor.
- O desempenho do compressor é garantido para um funcionamento entre 0 e 1000 metros acima do nível do mar.

P
T

2. DESCRIÇÃO DO APARELHO (Fig. 8)

1. Filtro do ar de admissão
2. Cabo de alimentação
3. Bobinador
4. Tubo de ar
5. Acoplamento rápido
6. Interruptor I/O (ON/OFF)

3. CONTEÚDO DA EMBALAGEM

- Compressor de ar
- Folha de instruções de montagem
- Espaçadores de borracha (4)
- Manual de instruções de outros documentos

4. ÁREA DE APLICAÇÃO

O compressor destina-se à produção de ar comprimido para ferramentas que funcionam a ar comprimido.

Chamamos a atenção para o facto de os nossos aparelhos não terem sido concebidos para uso comercial, artesanal ou industrial. Não assumimos qualquer responsabilidade se o aparelho for utilizado no comércio, artesanato ou indústria ou em actividades equiparáveis.

A máquina só pode ser utilizada para os fins a que se destina. Qualquer outro tipo de utilização é considerado inadequado. Os danos ou ferimentos de qualquer tipo daí resultantes são da responsabilidade do utilizador/operador e não do fabricante.

5. INSTRUÇÕES DE MONTAGEM

- Verifique se o aparelho apresenta danos de transporte. No caso de eventuais danos informe de imediato o transitário, que transportou o compressor.
- O compressor deve ser instalado perto do consumidor.
- Aconselha-se a utilização de cabos de prolongamento.
- Cuidado com o ar aspirado seco e sem pó.
- Não monte o compressor em salas húmidas ou molhadas.
- O compressor só pode ser colocado em funcionamento em salas apropriadas (bem arejadas, temperatura ambiente +5°C até +40°C). Na sala não se podem encontrar poeiras, ácidos, vapores, explosivos ou gases inflamáveis.
- O compressor foi concebido para a utilização em salas secas. A utilização não é permitida em áreas onde ocorra a projecção de água.

⚠ **Atenção!**

Este compressor deve ser utilizado exclusivamente fixado a uma parede adequada para sustentar o seu peso; é proibido utilizar o compressor em nenhuma outra configuração.

6. INSTALAÇÃO

Após remover o compressor da embalagem e verificar a sua integridade, certificar-se de que todos os componentes listados no “conteúdo da embalagem” estão presentes no interior.

Antes de iniciar a instalação do compressor, é necessário obter os materiais e/ou ferramentas ilustrados na figura 1 (**NÃO fornecidos**, mais precisamente:

- Flexómetro,
- Fita adesiva,
- Tesouras,
- Nível de bolha,
- Barbequim/condutor de parafuso,
- Chave de fendas,
- Parafusos (4),
- Cavilhas (4).

⚠ **Advertência!**

Para fixação em paredes sólidas ou de betão, utilizar parafusos e cavilhas de expansão. Para fixação em qualquer outra superfície (verificar previamente se a parede pode suportar o peso do compressor), adquirir parafusos e cavilhas apropriados.

Para a fixação, recomenda-se a utilização de uma segunda pessoa.

Escolher a posição onde o compressor deve ser fixado para que a unidade tenha espaço suficiente para rodar mais do que 170° graus e que se pode facilmente alcançar o tubo de ar comprimido.

A fim de obter uma boa ventilação e um arrefecimento eficaz, é importante que o compressor esteja a pelo menos 50 cm de qualquer parede e/ou obstáculo (fig. 2), com exceção da parede onde o compressor é fixado.

6.1 Fixação à parede

Cumprir as especificações estabelecidas neste manual (figuras 3, 4 e 5).

- Utilizar a folha de instruções (fornecida) como um modelo para sinalizar os pontos onde os furos de fixação devem ser feitos (fig. 3). Remover e conservar a folha para futura referência e/ou reutilização.
- Usando uma broca de 8 mm, fazer quatro furos na parede (Fig. 4), e inserir as cavilhas (fig. 5).
- Inserir os parafusos, tendo o cuidado de inserir os espaçadores de borracha com antecedência (fig. 5).
- Apertar os parafusos quase até ao fim (fig. 6 - fase I).
- Apresente o compressor nos quatro parafusos, depois pendure-o, tendo o cuidado de enroscar cada ranhura do chassis do compressor nos parafusos: como mostrado na fig. 6 - fase II.
- Baixe suavemente o compressor para baixo, para que os quatro parafusos possam ser inseridos na ranhura estreita, como mostra a fig. 6 - fase III.
- Apertar os quatro parafusos (fig. 7).

7. COLOCAÇÃO EM FUNCIONAMENTO

7.1 Ligação à rede

O compressor está equipado com um cabo de alimentação (a ficha não está ligada à terra). Insira a ficha do cabo eléctrico numa tomada que seja adequada em termos de forma, tensão e frequência e que esteja em conformidade com os regulamentos atuais. Antes da colocação em serviço, certificar-se de que a tensão de rede corresponde à tensão de funcionamento indicada na placa de características do aparelho. Certificar-se de que o interruptor ON/OFF **não** está na posição I (**ON**). Os cabos de alimentação excessivamente longos, bem como cabos de extensão, enroladores de cabos, etc., causam uma queda de tensão e podem impedir o arranque do motor. Em caso de baixas temperaturas inferiores a +5°C o arranque do motor pode ser mais difícil.

7.2 Arranque e utilização

- Verificar se os dados da placa de identificação do compressor correspondem aos dados reais do sistema eléctrico; admite-se uma variação de tensão de $\pm 10\%$ em relação ao valor nominal.
 - Conectar a ferramenta pneumática desejada, no acoplamento rápido (ref. 5).
 - O bobinador (ref. 3) é construído com um mecanismo de bloqueio automático que permite que o tubo (ref. 4) seja parado no comprimento desejado.
- Nunca enrolar o tubo flexível de forma descontrolada.**
- O sistema de travagem produz um som metálico durante o desenrolamento e o enrolamento; não é um defeito.

Se o ruído mudar após várias aplicações e/ou se houver problemas com o mecanismo, por favor contacte o centro de assistência.

- **Enrolamento do tubo:** extrair com cuidado o tubo do alojamento; após desenrolar o comprimento necessário do tubo, afrouxar ligeiramente a pega, de modo que quando se ouve um “clique”, o bloco é inserido (fig. 9).

Verificar se o tubo está bloqueado antes de deixar a tomada.

- **Rebobinagem do tubo:** soltar o fecho puxando o tubo para fora quando este for estendido (fig. 10). Permitir que o tubo rebobine de forma controlada, acompanhando-o até estar completamente retraído para o bobinador.
- Inserir a ficha do cabo de alimentação numa tomada adequada, verificando se o interruptor I/O colocado no compressor está na posição desligado “O” (OFF).
- O compressor está agora pronto a ser utilizado.
- Ligar o compressor carregando no interruptor I/O.
- **Verificar se o consumo de ar e a pressão máxima de trabalho da ferramenta pneumática a ser utilizada são compatíveis com a pressão definida no regulador de pressão (não incluída) e a quantidade de ar fornecida pelo compressor.**
- No final do trabalho:
 - rebobinar completamente o tubo, acompanhando-o até ao seu alojamento;
 - parar o compressor com o uso do interruptor I/O, o colocando na posição desligado “O” (OFF).
 - desconectar a tomada elétrica.
- Se desejar utilizar novamente o compressor, aguarde pelo menos 10 segundos depois de o desligar antes de o pôr a funcionar novamente.

8. PARA LIMPEZA E MANUTENÇÃO



Atenção!

Retire a ficha de corrente da respectiva tomada sempre que sejam realizados trabalhos de limpeza e de manutenção.



Atenção!

Espere até que o compressor esteja completamente frio! Perigo de queimaduras!

8.1 Limpeza

- Mantenha os dispositivos de segurança o mais limpos possível. Esfregue o aparelho com um pano limpo ou sobre com ar comprimido a baixa pressão.
- Aconselhamos a limpeza do aparelho imediatamente após cada utilização.
- Não utilize detergentes ou solventes, pois estes podem corroer as peças de plástico do aparelho. Certifique-se de que não entra água para o interior do aparelho.
- As ferramentas pneumáticas devem ser desconectadas do compressor antes da limpeza. O compressor não deve ser limpo com água, solventes, etc.
- Manter o tubo do bobinador limpo para permitir um fluxo adequado.

8.2 Limpeza do filtro de admissão (ref.1)

O filtro de admissão evita que o pó e a sujidade sejam aspirados. Este filtro deve ser limpo pelo menos a cada 100 horas de funcionamento. Um filtro de admissão entupido reduz significativamente a eficiência do compressor.

O corpo do filtro de admissão é inamovível, **NUNCA DEVE** ser removido. Para limpar ou substituir o elemento filtrante, basta retirar apenas a tampa. Para remover a tampa, desapertar em sentido anti-horário.

Limpar o elemento filtrante batendo levemente e dirigindo um jato de ar comprimido a baixa pressão (aprox. 3 bar) para o mesmo, depois volte a o montar.

TABELA – INTERVALOS DE MANUTENÇÃO

FUNÇÃO	APÓS AS PRIMEIRAS 100 HORAS	A CADA 100 HORAS	
Limpeza do filtro de aspiração e/ou substituição do elemento filtrador	•	•	

P
T

8.3 Armazenagem

Atenção!

Desligar a ficha da tomada de alimentação e ventilar a unidade e todas as ferramentas pneumáticas a ela ligadas. Manter o compressor de modo que não possa ser operado por pessoas não autorizadas.

Atenção!

Manter o compressor apenas num local seco e não acessível a pessoas não autorizadas.

Protegê-lo com um pano para evitar que o pó se deposite nos mecanismos internos.

Se o compressor for deixado inativo durante longos períodos, verificar se está a funcionar corretamente antes de começar a utilizá-lo.

9. ELIMINAÇÃO E RECICLAGEM



Nos termos da Diretiva 2012/19/UE relativa ao descarte de rejeitos de aparelhos elétricos e eletrónicos (RAEE).

O símbolo de proibido jogar em recipiente de lixo colocado no equipamento ou em sua embalagem indica que o produto, no final de sua vida útil, deve ser descartado separadamente dos outros resíduos. O usuário deverá portanto levar o equipamento no final de sua vida útil para idôneos centros de coleta diferenciada de resíduos eletrónicos e eletrotécnicos, ou devolve-lo ao revendedor no momento da compra de um novo equipamento de tipo equivalente, na razão de um para um.

A adequada coleta diferenciada do equipamento sem uso, para reciclagem, tratamento e correto descarte no ambiente, ajuda a evitar possíveis efeitos negativos no meio ambiente e na saúde e favorece a reutilização e/ou reciclagem dos materiais que compõem o equipamento.

O descarte impróprio do produto pelo usuário implica na aplicação de sanções administrativas prevista na normativa vigente.

10. POSSÍVEIS ANOMALIAS E RESPECTIVAS INTERVENÇÕES ADMITIDAS

Anomalia	Causa	Intervenção
O compressor pára e reactiva-se auto-nomamente depois de alguns minutos.	Intervenção da protecção térmica por causa de sobreaquecimento do motor.	Deixe o compressor esfriar. Arejar o local.
O compressor pára depois de algumas tentativas de arranque.	Intervenção da protecção térmica por causa de sobreaquecimento do motor (desconexão da ficha durante o andamento, reduzida tensão de alimentação).	Accionar o interruptor de andamento e paragem. Arejar o local. Aguardar alguns minutos que o compressor reactiva-se autonomamente.

Qualquer outra intervenção deve ser executada pelos Centros de Assistência autorizados, pedindo peças sobresselentes originais. A alteração da máquina pode comprometer a segurança e, em todo o caso, invalida a respectiva garantia.

Bewaar deze handleiding voor toekomstige raadpleging

Lees de gebruiksaanwijzingen vóór gebruik aandachtig door en neem de volgende waarschuwingen in acht. Raadpleeg deze handleiding in geval van twijfels over de werking.

Bewaar alle documentatie zodat iedereen die de compressor gebruikt, deze documentatie van te voren kan raadplegen.

1. WAARSCHUWINGEN

De akoestische drukwaarde gemeten op 4 m, gemeten in het vrije veld, is gelijk aan de potentiële akoestische waarde aangegeven op het label dat is geplaatst op de compressor, waarvan dan 20 dB wordt afgetrokken.

⚠ Dit symbool geeft de waarschuwingen aan die aandachtig gelezen moeten worden alvorens het product te gebruiken, teneinde mogelijk letsel van de gebruiker te voorkomen.

⚠ Let op! _____

Perslucht is een potentieel gevaarlijke vorm van energie. Het is dan ook nodig om extreme voorzichtigheid te betrachten bij het gebruik van de compressor en de accessoires.

⚠ Let op! _____

De compressor kan in geval van black-out en daaropvolgend herstel van de spanning weer van start gaan.

⚠ WAAR U OP MOET LETTEN _____

- De compressor moet in geschikte omgevingen worden gebruikt (goed geventileerd, omgevingstemperatuur +5°C tot +40°C) en nooit bij aanwezigheid van stof, zuren, dampen, explosieve of ontvlambare gassen.
- Houd de werkruimte ordelijk. Haal al het gereedschap dat niet nodig is uit de werkruimte.
- Houd altijd een veiligheidsafstand van minstens 4 meter tussen de compressor en het werkgebied aan.
- Steek de stekker van de stroomkabel in een qua vorm, spanning en frequentie geschikt stopcontact dat voldoet aan de geldende voorschriften.
- Gebruik voor de stroomkabel verlengsnoeren met een lengte van hoogstens 5 meter en met een kabeldoorsnede van niet minder dan 1.5 mm².
- Men raadt het gebruik van verlengsnoeren met een andere lengte, alsmede adapters en meervoudige stekkerdozen af.
- Als de stroomkabel beschadigd is, moet deze worden vervangen door de fabrikant of zijn technische dienst of in elk geval door een persoon met gelijkaardige kwalificaties, om elk risico te vermijden.
- Gebruik uitsluitend de AAN/UIT-schakelaar om de compressor uit te schakelen.

- Als de compressor niet in gebruik is, zet u de schakelaar I/O in de stand "UIT" "O" (OFF) en haalt u de stekker uit het stopcontact.
- Rol na elk gebruik de slang volledig op in de daarvoor bestemde zitting en begeleid de slang tijdens het oprollen; op deze manier staat er geen onnodige, langdurige spanning op het oprolsysteem.

⚠ WAT U NIET MAG DOEN _____

- Richt de luchtstroom nooit op mensen, dieren of op het eigen lichaam (Gebruik een beschermbril om de ogen tegen vreemde voorwerpen die door de luchtstroom worden verplaatst te beschermen).
- Richt vloeistoffen die door op de compressor aangesloten gereedschappen worden gespoten nooit op de compressor zelf.
- Gebruik het apparaat nooit met blote voeten of vochtige handen of voeten.
- Trek nooit aan de stroomkabel om de stekker uit het stopcontact te trekken of om de compressor te verplaatsen.
- Het apparaat mag niet blootgesteld aan weersinvloeden (regen, zon, mist, sneeuw).
- Zorg ervoor dat de compressor niet door onervaren personeel wordt gebruikt. Houd kinderen en dieren uit de buurt van het werkgebied.
- Het apparaat is niet bestemd om gebruikt te worden door personen (inclusief kinderen) wiens lichamelijk, sensorieel of mentale vermogen verminderd is of die geen ervaring of kennis hebben van het apparaat, tenzij zij geholpen worden door een persoon die over hun veiligheid waakt en voor toezicht zorgt of instructies geeft over het gebruik van het apparaat.
- Kinderen moeten onder toezicht staan om ervoor te zorgen dat ze niet met het apparaat spelen.
- Plaats geen ontvlambare voorwerpen of voorwerpen van Nylon® of stof in de buurt en/of op de compressor.
- Reinig de machine niet met ontvlambare vloeistoffen of oplosmiddelen. Gebruik alleen een lichtjes bevochtigde doek en haal eerst de stekker uit het stopcontact.
- Het gebruik van de compressor is strikt beperkt tot de compressie van lucht. Gebruik de compressor niet voor andere gassoorten.
- De door het apparaat geproduceerde perslucht is zonder speciale behandelingen niet bruikbaar voor toepassingen op farmaceutisch, voedings- of gezondheidsgebied en mag niet gebruikt worden voor het vullen van zuurstofflessen voor duikers.
- Bedek de luchtopeningen in de compressor niet.
- Besteed aandacht aan de werkzaamheden die worden uitgevoerd. Gebruik uw gezond verstand. Ga nooit op de compressor staan. Laat de compressor nooit onbewaakt werken.
- Werk niet met een compressor die op de vloer staat.
- Zet of leg geen gewichten en/of voorwerpen op de compressor (bijvoorbeeld bloempotten enzovoort).

N
L

WAT U MOET WETEN

- Deze compressor is gebouwd om met intermitterend bedrijf te werken, zoals aangegeven op het plaatje met technische gegevens (zo betekent bijvoorbeeld S3 25% 2.5 minuten bedrijf en 7.5 minuten rust), om overmatige oververhitting van de elektromotor te voorkomen. Als dat mocht gebeuren, grijpt de thermische beveiliging van de motor in door automatisch de spanning te onderbreken wanneer de temperatuur te hoog is vanwege een overmatige stroomabsorptie.
- De compressor is dubbel geïsoleerd en heeft dus geen aardverbinding nodig.
- Tijdens het aansluiten van een pneumatisch gereedschap op een buis met perslucht die door de compressor wordt geleverd, moet de luchtstroom die uit deze buis komt absoluut afgesloten zijn.
- Wie met perslucht werkt voor de verschillende voorziene doeleinden (oppompen, schoonblazen, persluchtgereedschap enzovoort) moet de normen kennen die gelden in al deze gevallen.
- Controleer of het luchtverbruik en de bedrijfsdruk van het persluchtgereedschap en de verbindingsslagen (verbinding met de compressor) waarmee u moet werken, compatibel zijn met de druk die is ingesteld met de drukregelaar (niet inbegrepen) en met de hoeveelheid lucht die de compressor afgeeft.
- De prestaties van de compressor worden gegarandeerd voor een werking tussen 0 en 1000 meter boven zeeniveau.

N
L

2. BESCHRIJVING VAN HET APPARAAT (Afb. 8)

1. Luchtafzuigfilter
2. Stroomsnoer
3. Oprolsysteem
4. Luchtslang
5. Snelkoppeling
6. Schakelaar I/O (ON/OFF)

3. INHOUD VAN DE VERPAKKING

- Luchtcompressor
- Blad met montage-instructies
- Rubberen afstandsringen (4)
- Gebruiksaanwijzing en andere documenten

4. TOEPASSINGSGEBIED

De compressor dient voor de persluchtoplekking voor pneumatisch gereedschap.

Wij wijzen erop dat onze gereedschappen overeenkomstig hun bestemming niet geconstrueerd zijn voor commercieel, ambachtelijk of industrieel gebruik. Wij geven geen garantie indien het gereedschap in ambachtelijke of industriële bedrijven alsmede bij gelijk te stellen activiteiten wordt gebruikt.

De machine mag slechts voor werkzaamheden worden gebruikt waarvoor ze bedoeld is. Elk ander verder gaand gebruik is niet toegestaan. Voor daaruit voortvloeiende schade of verwondingen van welke aard dan ook is de gebruiker/bediener, niet de fabrikant, aansprakelijk.

5. AANWIJZINGEN OMTRENT DE INSTALLATIE

- Controleer het toestel op transportschade. Eventuele schade onmiddellijk aangeven aan de vervoeronderneming waarmee de compressor werd geleverd.
- De compressor dient nabij de verbruikers te worden geïnstalleerd.
- Wij raden het gebruik van verlengkabels af.
- Let op droge en stofvrije aanzuiglucht.
- De compressor niet in een vochtige of natte ruimte installeren.
- De compressor mag slechts in gepaste ruimten (goed geventileerd, omgevingstemperatuur +5°C - +40°C) worden gebruikt. In de ruimte mogen geen stof, zuren, dampen, explosieve of ontvlambare gassen zijn.
- De compressor is geschikt voor gebruik in droge ruimten. Hij mag niet worden gebruikt in zones waarin met spatwater wordt gewerkt.

Opgelet!

Deze compressor moet verplicht aan een wand worden bevestigd die geschikt is voor zijn gewicht; gebruik van een anders geplaatste compressor is verboden.

6. INSTALLATIE

Verwijder eerst de compressor uit de verpakking en controleer dan of de compressor en alle in de "inhoud van de verpakking" opgesomde componenten aanwezig en intact zijn.

Voordat u de compressor installeert, zorgt u ervoor dat u al het materiaal en/of gereedschap van afbeelding 1 bij de hand heeft (**NIET meegeleverd**), meer in het bijzonder:

- Flexometer,
- Plakband,
- Schaar,
- Waterpas,
- Boor/schroefboor,
- Sterschroevendraaier,
- Schroeven (4),
- Pluggen (4).

Waarschuwing!

Gebruik expansieschroeven en -pluggen voor de bevestiging aan stenen of betonnen wanden. Voor bevestiging aan ander materiaal (waarvan u eerst controleert of het geschikt is voor het gewicht van de compressor), koopt u zelf geschikte schroeven en pluggen.

Wij raden aan om u voor de installatie te laten helpen door een tweede persoon.

Kies de plaats voor de bevestiging van de compressor zodanig dat het apparaat meer dan 170° graden kan draaien en dat de perslucht slang vlot bereikbaar blijft.

Voor een goede ventilatie en afkoeling is het belangrijk

dat de compressor op minstens 50 cm verwijderd blijft van wand en/of obstakels (afb. 2) met uitzondering van de wand waarop de compressor is bevestigd.

6.1 Bevestiging aan de wand

Leef alle in dit boekje vermelde voorschriften na (afbeeldingen 3, 4 en 5).

- Gebruik het blad met instructies (meegeleverd) als mal om de bevestigingspunten aan te duiden (afb. 3). Verwijder en bewaar dit blad om het later opnieuw te kunnen raadplegen en/of gebruiken.
- Boor met een punt van 8 mm vier gaten in de wand (afb. 4) en steek de pluggen in de gaten (afb. 5).
- Steek er de schroeven in nadat u eerst de rubberen afstandsringen heeft gemonteerd (afb. 5).
- Haal de schroeven bijna volledig aan (afb. 6 - fase I).
- Breng de compressor met de stelopeningen in het frame bij de vier schroeven en hang hem eraan op. Zorg ervoor dat in elke stelopening in het frame van de compressor een schroef zit: zoals u ziet op afb. 6 - fase II.
- Laat de compressor nu langzaam naar onder zakken totdat elk van de vier schroeven in de smalle hals van de borgopening zit zoals u ziet op afb. 6 - fase III.
- Haal nu de vier schroeven volledig aan (afb. 7).

N
L

7. IN BEDRIJF STELLEN

7.1 Aansluiting op het stroomnet

De compressor heeft een eigen stroomsnoer (met een stekker zonder aarding). Steek de stekker in een stopcontact dat voldoet aan de geldende normen en dat de juiste vorm, spanning en frequentie heeft. Controleer voordat u de compressor in gebruik neemt of de netspanning overeenkomt met de bedrijfsspanning op het plaatje met de kenmerken van het apparaat. Zorg ervoor dat de schakelaar ON/OFF **niet** op I (ON) (AAN) staat. Te lange stroomsnoeren en verlengkabels, kabeltrommels enzovoort, veroorzaken spanningsverlies waardoor de motor niet opstart. Bij temperaturen lager dan +5°C kan de motor moeilijkheden hebben met het opstarten.

7.2 Opstarten en gebruiken

- Controleer of de gegevens op het plaatje van de compressor overeenstemmen met de reële gegevens van het stroomnet; er mag een verschil zijn van ± 10% ten opzichte van de nominale spanning.
- Koppel het gewenste persluchtgereedschap aan op de snelkoppeling (ref. 5).
 - Het oprolsysteem (ref. 3) voorziet de automatische blokkering van de slang (ref. 4) op de gewenste lengte.
 - **Laat de slang nooit ongecontroleerd oprollen.**
 - Het blokkeersysteem maakt een metalen geluid tijdens het af- en oprollen; dit is geen defect. Als dit geluid verandert na veelvuldig gebruik en/of als het systeem problemen heeft, raadpleegt u de technische service.

- **De slang afrollen:** haal de slang voorzichtig uit zijn zitting; stop met trekken zodra de afgerolde slang lang genoeg is. Zodra u het systeem een "CLICK" hoort maken, betekent dit dat de blokkering in werking is getreden (afb. 9).

Controleer of de slang geblokkeerd is voordat u de slang loslaat.

- **De slang weer oprollen:** maak de blokkering los door de slang naar buiten los te trekken (afb. 10). Begeleid de slang tijdens het oprollen totdat hij volledig op het oprolsysteem zit.

- Steek de stekker van het stroomsnoer in een geschikt stopcontact maar zorg ervoor dat de schakelaar I/O op de compressor op "O" (OFF - UIT) staat.
- De compressor is nu klaar voor gebruik.
- Start de compressor door op de schakelaar I/O te drukken.
- **Controleer of het luchtverbruik en de maximum bedrijfsdruk van het persluchtgereedschap waarmee u moet werken compatibel zijn met de druk die is ingesteld met de drukregelaar (niet inbegrepen) en de door de compressor afgegeven hoeveelheid lucht.**
- Na afloop:
 - rolt u de slang volledig op en begeleidt u de slang in de zitting;
 - zet u de compressor uit door de schakelaar I/O op "O" (OFF - UIT) te zetten.
 - haalt u de stekker uit het stopcontact.
- Als u de compressor opnieuw wenst te gebruiken, moet u minstens 10 seconden wachten nadat u hem heeft uitgeschakeld, om hem weer op te starten.

N
L

8. SCHOONMAKEN EN ONDERHOUDEN

⚠ Let op! _____

Trek vóór alle schoonmaak- en onderhoudswerkzaamheid de netstekker uit het stopcontact.

⚠ Let op! _____

Wacht tot de compressor helemaal is afgekoeld! Gevaar om brandwonden op te lopen!

8.1 Reiniging

- Hou de veiligheidsinrichtingen zo veel mogelijk vrij van stof en vuil. Wrijf het apparaat met een schone doek af of blaas het met perslucht bij lage druk schoon.
- Het is aan te bevelen het apparaat direct na elk gebruik schoon te maken.
- Gebruik geen reinigings- of oplosmiddelen; die zouden de kunststofcomponenten van het apparaat kunnen aantasten. Zorg ervoor dat geen water binnen in het apparaat terechtkomt.
- Voordat u de compressor reinigt, verwijdert u het aangesloten persluchtgereedschap. De compressor mag niet worden gereinigd met water, oplosmiddelen enzovoort.
- Houd de buis van het oprolsysteem schoon zodat het glad blijft.

8.2 Het afzuigfilter reinigen (ref.1)

Het afzuigfilter belet afzuiging van stof en vuil. Dit filter moet minstens om de 100 bedrijfsuren worden gereinigd. Een verstopt afzuigfilter vermindert het rendement van de compressor aanzienlijk.

De body van het afzuigfilter kan niet worden verwijderd en **MAG NOOIT** worden verwijderd. Om het filterelement te reinigen of te vervangen, verwijdert u gewoon het deksel. Draai het deksel linksom los om het te verwijderen.

Tik zachtjes tegen het filterelement, reinig het met een persluchtstraal met lage druk (ongeveer 3 bar) en monteer het dan weer.

ONDERHOUDSINTERVALLEN

FUNCTIE	NA DE EERSTE 100 UREN	ELKE 100 UREN	
Reiniging van de zuigfilter en/of vervanging van het filtrerende element	•	•	

8.3 Opbergen

 **Let op!** _____

Haal de stekker uit het stopcontact en ontluicht het apparaat en het persluchtgereedschap dat erop is aangesloten. Sla de compressor zodanig op dat hij niet in bedrijf kan worden gesteld door onbevoegden.

 **Let op!** _____

Sla de compressor alleen in een droge ruimte op die niet toegankelijk is voor onbevoegden.

Bescherm de compressor met een zeil zodat er geen stof op de inwendige onderdelen kan komen.

Als u de compressor voor een lange tijd niet gebruikt, controleert u eerst of hij naar behoren werkt voordat u hem weer in gebruik neemt.

9. AFVALBEHEER EN RECYCLAGE



Op grond van de Richtlijn 2012/19/EU betreffende afgedankte elektrische en elektronische apparatuur (AEEA).

Het symbool van een doorgekruist vuilnisvat op een apparaat of de verpakking daarvan geeft aan dat het product aan het einde van zijn leven gescheiden van het overige afval moet worden verwerkt. De gebruiker moet het apparaat aan het einde van de levensduur hiervan dus afleveren aan geschikte afvalverwerkingscentra voor elektrische en elektronische apparaten, of teruggeven aan de verkoper waar op dat moment een nieuw gelijkwaardig apparaat wordt gekocht: voor elk aangekocht apparaat één gelijkwaardig afgedankt exemplaar.

Het op de juiste wijze scheiden, verzamelen en verwerken van afgedankte apparaten, rekening houdend met het milieu, voorkomt negatieve gevolgen op het milieu en de gezondheid. Bovendien draagt het bij tot hergebruik van de materialen waaruit de apparaten bestaan.

Het op illegale wijze afdanken van het product door de gebruiker zal leiden tot administratieve sancties volgens de van kracht zijnde wetgeving.

N
L

10. MOGELIJKE STORINGEN EN TOEGESTANE REMEDIES

Storing	Oorzaak	Remedie
De compressor stopt en start na enkele minuten weer zelfstandig op.	Ingreep van de thermische beveiliging i.v.m. oververhitting van de motor.	Compressor laten afkoelen. Lucht de werkruimte.
De compressor stopt na enkele startpogingen.	Ingreep van de thermische beveiliging i.v.m. oververhitting van de motor (verwijdering stekker tijdens bedrijf, lage voedingsspanning).	Bedien de stopschakelaar. Lucht de werkruimte. Wacht enkele minuten en de compressor zal zelfstandig weer opstarten.

Alle overige werkzaamheden moeten door de erkende Servicecentra worden uitgevoerd, waarbij originele onderdelen gebruikt moeten worden. Zelfstandig de machine proberen te repareren kan de veiligheid in gevaar brengen en maakt sowieso de garantie ongeldig.

Opbevar denne brugsanvisning således, at det altid er muligt at indhente oplysninger på et senere tidspunkt

Læs brugsanvisningen nøje inden brug og overhold følgende sikkerhedsforskrifter. Indhent oplysninger i denne brugsanvisning i tilfælde af tvivl. Opbevar dokumentationen således, at alle kompressorens brugere har mulighed for at indhente oplysninger inden brug.

1. FORSKRIFTER VEDRØRENDE BRUG

BULLERVÅRDET målt på 4 meters afstand i frit fält svarer til den **BULLERSTYRKA**, som angives på etiketten på kompressorn, minus 20 dB.

⚠ Dette symbol angiver, at forskrifterne skal læses inden brug af apparatet. Herved forebygges kvæstelser af brugeren.

⚠ Vigtigt! Tryklufften er en energikilde, som udgør en potentiel fare. Det er derfor nødvendigt at være meget forsigtig i forbindelse med brug af kompressoren og det tilhørende udstyr.

⚠ Vigtigt! Efter strømsvigt kan kompressoren gå i gang.

⚠ TILLADT BRUG

- Kompressoren skal benyttes i egnede omgivelser (god udluftning, lokaletemperatur på mellem +5 og +40 °C) og må aldrig benyttes i omgivelser med støv, syre, damp samt eksplosive eller brandfarlige luftarter.
- Hold arbejdsområdet ryddet. Fjern unødvendige redskaber fra arbejdsområdet.
- Oprethold altid en sikkerhedsafstand på mindst 4 m mellem kompressoren og arbejdsområdet.
- Sæt stikket i en egnet stikkontakt, hvad angår form, spænding og frekvens. Stikkontakten skal derudover være konform med alle gældende forskrifter.
- Benyt forlængerledninger med en længde på maks. 5 m og med et tværsnit på min. 1,5 mm².
- Det frarådes at benytte forlængerledninger, som ikke opfylder disse krav med hensyn til længde og tværsnit. Endvidere frarådes brug af adaptorer og stikdåser.
- Hvis forsyningskablet er beskadiget, skal det skiftes ud af fabrikanten eller af dennes tekniske assistance, eller under alle omstændigheder af en person med en lignende kvalifikation, for at forebygge enhver form for risiko.
- Sluk kun kompressoren ved hjælp af knappen I/O.
- Når kompressoren ikke er i brug bør den slukkes fra I/O afbryderen, som stilles i den slukkede position "O" (OFF), hvorefter stikket trækkes ud af stikkontakten.

- Rul slangen helt op, ved at lede den ind i sædet, efter hver brug; på denne måde beskyttes oprulningsmekanismen imod en unødvendig og langvarig belastning.

⚠ IKKE TILLADT BRUG

- Luftstrålen må aldrig rettes mod personer, dyr eller ens egen krop (Anvend altid beskyttelsesbriller, med henblik på at beskytte øjnene mod fremmedlegemer, som hvirvles rundt i luften af strålen).
- Sørg for at vandstråler fra værktøj, der er tilsluttet kompressoren, aldrig vendes mod selve kompressoren.
- Benyt altid fodtøj og betjen aldrig apparatet med fugtige hænder eller fødder.
- Træk ikke i strømledningen for at fjerne stikket fra stikkontakten eller for at flytte kompressoren.
- Lad aldrig apparatet være udsat for vejragens (regn, sol, tåge eller sne).
- Tillad aldrig at uerfarne personer benytter kompressoren. Sørg for at børn og dyr aldrig kan komme i nærheden af arbejdsområdet.
- Apparatet er ikke beregnet til brug af personer (herunder børn) med nedsatte fysiske, sensoriske psykiske eller sanseevner, eller personer uden den nødvendige viden eller erfaring, med mindre de har fået vejledning i anvendelsen af apparatet eller overvågning af en person, der er ansvarlig for deres sikkerhed.
- Børn bør overvåges, for at sikre, at de ikke leger med apparatet.
- Brandfarlige genstande eller genstande af Nylon® og stof må aldrig placeres i nærheden af og/eller på kompressoren.
- Maskinen må ikke renses med brandbare væsker eller opløsningsmidler. Brug udelukkende en klud, let fugtet i vand og sørg for at stikket er blevet trukket ud af stikkontakten.
- Kompressoren er udelukkende beregnet til luftkomprimering. Anvend aldrig apparatet til andre luftarter.
- Tryklufften, som fremstilles i denne kompressor, kan ikke benyttes i medicinal- og fødevarerindustrien eller til hospitalsformål uden forudgående specialbehandling og må heller ikke fyldes på iltflasker til dykning.
- Tildæk aldrig kompressorens luftindtag.
- Vær opmærksom på det arbejde, der udføres. Brug sund fornuft. Træd aldrig op på kompressoren. Lad aldrig kompressoren være i funktion uden overvågning.
- Brug ikke kompressoren stående på gulvet.
- Anbring aldrig ting og/eller genstande på kompressoren (f.eks. blomsterpotter, etc.).

NYTTIGE OPLYSNINGER

- Kompressoren er fremstillet til at fungere ved det impulsforhold, der er specificeret på mærkatet med de tekniske specifikationer (for eksempel betyder S3 25 % drift i 2.5 minutter og 7.5 minutters ophold), med henblik på at undgå en overdreven opvedning af elmotoren. Skulle der opstå overophedning, udløses motorens termiske sikring, hvilket medfører en automatisk strømafbrudelse hvis temperaturen er for høj på grund af overdreven strømabsorbering.
- Kompressoren er udstyret med dobbeltisolering og kræver ikke jordforbindelse.
- Under tilslutning af et pneumatisk værktøj til en trykluftsslange, der udleder luft fra kompressoren, er det påkrævet at afbryde selve luftstrømmen i slangen.
- Brug af trykluft til de forskellige forudsete anvendelsesområder (oppustning, blæsning, pneumatiske værktøjer, etc.) kræver kendskab til og overholdelse af de forudsete forskrifter for de enkelte tilfælde.
- Kontrollér, at luftforbruget og det pneumatiske værktøjs arbejdstryk såvel som forbindelsesrørene (til kompressoren), der skal bruges, stemmer overens med det indstillede tryk på trykregulatoren (medfølger ikke) og med mængden af luft, som kompressoren leverer.
- Kompressorens ydelse er garanteret til funktion imellem 0 og 1000 meter over havets overflade.

D
K

2. BESKRIVELSE AF APPARATET (Fig. 8)

1. Luftfilter
2. Forsyningskabel
3. Oprulningsmekanisme
4. Luftledning
5. Lynkobling
6. Afbryder I/O (ON/OFF)

3. PAKKENS INDHOLD

- Luftkompressor
- Instruktionsark
- Afstandsstykker af gummi (4)
- Brugsvejledning og andre dokumenter

4. ANVENDELSESOMRÅDE

Kompressoren er beregnet til tilvejebringelse af trykluft til tryklufdsdrevet værktøj.

Bemærk, at vore produkter ikke er konstrueret til erhvervsmæssig, håndværksmæssig eller industriel brug. Vi fraskriver os ethvert ansvar, såfremt produktet anvendes i erhvervsmæssigt, håndværksmæssigt, industrielt eller lignende øjemed.

Saven må kun anvendes i overensstemmelse med dens tiltænkte formål. Enhver anden form for anvendelse er ikke tilladt. Vi fraskriver os ethvert ansvar for skader, det være sig på personer eller materiel, som måtte opstå som følge af, at maskinen ikke er blevet anvendt korrekt. Ansvarret bæres alene af brugeren/ejeren.

5. HENVISNINGER VEDR. OPSTILLING

- Kontrollér apparatet for transportskader. Eventuelle skader skal straks meldes til transportfirmaet som leverede kompressoren.
- Opstillingen af kompressoren bør ske i nærheden af forbrugeren.
- Brug af forlængerkabler frarådes.
- Sørg for tør og støvfri indsugningsluft.
- Opstil ikke kompressoren i et fugtigt eller vådt rum.
- Kompressoren må kun anvendes i dertil egnede rum (godt ventilerede, omgivende temperatur +5°C- +40°C). Der må ikke være støv, syrer, dampe, eksplosive eller brændbare gasser i rummet.
- Kompressoren er beregnet til anvendelse i tørre rum. Den må ikke anvendes i områder, hvor der arbejdes med stænkvand.

Pas på! _____

Denne kompressor må udelukkende anvendes fastspændt på en væg, som er i stand til at understøtte vægten herpå; det er forbudt at bruge kompressoren i nogen anden konfiguration.

6. INSTALLATION

Kontrollér, efter at have pakket kompressoren ud og konstateret dens integritet, at alle de anførte komponenter i "Pakkens indhold" medfølger.

Det er nødvendigt at erhverve sig alle de illustrerede materialer og/eller værktøjer i figur 1 (som IKKE medfølger), før installationen påbegyndes; det drejer sig specifikt om:

- Målebånd,
- Tape,
- Saks,
- Vatterpas,
- Bore-/skruemaskine,
- Stjerneskruetrækker,
- Skrue (4),
- Dyvler (4).

Advarsel! _____

Brug skruer og ekspansionsdyvler til fastspænding på fuld- eller cementmure. Køb de egnede skruer og dyvler til fastspænding på enhver anden overflade (kontrollér på forhånd at væggen kan holde til kompressorens vægt).

Det anbefales at være to personer om at fastspænde.

Vælg positionen, hvor kompressoren fastspændes, således at apparatet har plads nok til at kunne dreje over 170° grader og så det er nemt at nå trykluftslangen.

Det er vigtigt, at kompressoren anbringes i en afstand af mindst 50 cm fra vægge og/eller forhindringer (fig.

2), bortset fra selve muren hvorpå kompressoren er fastspændt, for at opnå en god ventilation og effektiv afkøling.

6.1 Fastspænding på væggen

Overhold alle specifikationerne i denne vejledning (figur 3, 4 og 5).

- Brug instruktionsarket (medfølger) som skabelon, for at afmærke punkterne hvor hullerne til fastspændingen skal bores (fig. 3). Opbevar arket så det eventuelt kan konsulteres og/eller genbruges på et senere tidspunkt.
- Bor fire huller i muren med en borespids på 8 mm (fig. 4) og sæt dyvlerne heri (fig. 5).
- Sæt skruerne i efter først at have isat afstandsstykkerne af gummi (fig. 5).
- Skru skruerne næsten helt i bund (fig. 6 - fase I).
- Hæng kompressoren på de fire skruer ved at stikke den ind over de fire langhuller på stellet: som vist i fig. 6 - fase II.
- Sænk forsigtigt kompressoren nedad så alle fire skruer sidder korrekt i den smalle del af langhullet som vist i fig. 6 - fase III.
- Skru de fire skruer helt i bund (fig. 7).

7. IBRUGTAGNING

7.1 Tilslutning til netværket

Kompressoren er udstyret med et forsyningskabel (hvis stik ikke er udstyret med jordforbindelse). Sæt el-kablets stik i en stikkontakt med passende form, spænding og frekvens, som opfylder de gældende bestemmelser. Kontrollér at netværkets spænding stemmer overens med mærkespændingen, som er anført på apparatets dataskilt, før det tages i brug. Sørg for tændingskontakten **ikke** står i positionen **I (ON)**. For lange forsyningskabler eller forlængere, kabeltromler, etc. medfører spændingsfald og kan forhindre motorens igangsætning. Igangsætning af motoren kan være besværlig i tilfælde af temperaturer på under +5°C.

7.2 Igangsætning og brug

- Kontrollér overensstemmelsen af kompressorens mærkedata med el-anlæggets reelle data; en spændingsvariation på $\pm 10\%$ i forhold til den nominelle værdi er acceptabel.
- Forbind det ønskede pneumatiske værktøj på lynkoblingen (ref. 5).
 - Oprulningsmekanismen (ref. 3) består af en automatisk blokeringsmekanisme som giver mulighed for at fiksere slangen (ref. 4) i den ønskede længde.
- **Rul aldrig slangen op på en ukontrolleret måde.**
 - Blokeringssystemet producerer en metallisk lyd under ud- og oprulningen; dette er ikke en defekt.

Kontakt et servicecenter hvis støjen skulle ændre sig efter adskillige anvendelser og/eller i tilfælde af problemer med mekanismen.

- **Udrulning af slangen:** Træk forsigtigt slangen ud af sædet; når den nødvendige længde nås, skal man lette grebet så blokeringen indkobles og der lyder et "KILIK" (fig. 9).

Kontrollér at slangen er blokeret, før du slipper grebet.

- **Oprulning af slangen:** Løsn blokeringen ved at trække slangen udad (fig. 10). Lad slangen rulle kontrolleret op ved at ledsage den, til den er trukket helt op i oprulningsmekanismen.
- Sæt forsyningskablets stik i en passende stikkontakt og kontrollér at I/O afbryderen på kompressoren står i den slukkede position "O" (OFF).
- Nu er kompressoren klar til brug.
- Start kompressoren ved at trykke på afbryderen I/O.
- **Kontrollér, at luftforbruget og arbejdsstrykket på det pneumatiske værktøj, der skal bruges, stemmer overens med det indstillede tryk på trykregulatoren (medfølger ikke) og med mængden af luft, som kompressoren leverer.**
- Ved arbejdets afslutning:
 - Rul slangen helt op, ved at lede den ind i sædet;
 - stop kompressoren ved at trykke på I/O afbryderen, så den stilles i den slukkede position "O" (OFF).
 - træk stikket ud.
- Ved behov for at bruge kompressoren igen, skal man vende i mindst 10 sekunder efter slukning, før den tændes igen.

8. VEDLIGEHOLDELSE OG RENGØRING

⚠️ Vigtigt! _____
Træk stikket ud af stikkontakten inden rengørings- og vedligeholdelsesarbejde påbegyndes.

⚠️ Vigtigt! _____
Vent, indtil kompressoren er kølet helt ned! Fare for forbrænding!

8.1 Rengøring

- Hold så vidt muligt beskyttelsesanordninger fri for støv og snavs. Tør kompressoren af med en ren klud, eller foretag trykluftudblæsning under lavt tryk.
- Vi anbefaler, at kompressoren rengøres hver gang efter brug.
- Undgå brug af rengørings- eller opløsningsmiddel, da det vil kunne ødelægge kompressorens kunststofdele. Sørg for, at der ikke kan trænge vand ind i kompressorens indvendige dele.
- De pneumatiske værktøjer skal kobles fra kompressoren inden rengøringen. Kompressoren må ikke rengøres med vand, opløsningsmidler etc.
- Hold oprulningsmekanismens slange ren, så den kan løbe korrekt.

8.2 Rengøring af luftfilteret (ref.1)

Luftfilteret modvirker indsugning af støv og snavs. Dette filter skal rengøres mindst hver 100. driftstimer. Et tilstoppet luftfilter reducerer kompressorens ydeevne i stort omfang. Filterhuset er uaftageligt og **MÅ ALDRIG** fjernes. Det er nok at fjerne dækslet, for at rengøre eller udskifte filterelementet. Skru dækslet imod uret, for at tage det af. Rengør det filtrerende element ved at banke let herpå og rette en trykluftstråle med lavt tryk (cirka 3 bar) i filterets retning for herefter at genmontere det.

VEDLIGEHOLDSESINTERVAL

FUNKTION	EFTER DE FØRSTE 100 DRIFTSTIMER	HVER 100:E DRIFTSTIME	
Rengøring indsugefilter og/eller filterskift	•	•	

D
K

8.3 Oplagring

Vigtigt!

Træk stikket ud af stikkontakten og tøm apparatet og alle tilsluttede trykluftdrevne værktøjer for luft. Opbevar kompressoren således at den ikke kan tages i brug af uautoriserede personer.

Vigtigt!

Opbevar udelukkende kompressoren på et tørt sted, hvor uautoriserede personer ikke har adgang.

Beskyt den med et lærred, for at undgå at støv kan lægge sig på de interne mekanismer.

Hvis kompressoren ikke bruges i længere perioder, skal korrekt funktion kontrolleres, inden den igen tages i brug.

9. BORTSKAFFELSE OG GENANVENDELSE



I medfør af direktiv 2012/19/EU om bortskaffelse af affald af elektrisk og elektronisk udstyr (WEEE).

Symbolet med den overstregede affaldsspand vist på apparatet eller på emballagen, betyder at produktet efter levetiden ikke må bortskaffes sammen med almindeligt affald. Brugeren skal derfor, når produktets levetid er afsluttet, enten bringe det til de særlige centre til opsamling af elektrisk og elektronisk affaldsudstyr, eller levere det til forhandleren i anledning af køb af et nyt tilsvarende udstyr, et gammelt apparat mod et nyt apparat.

Hvis produktet, efter dets levetid, indsamles særskilt på passende vis, og derefter genvindes, behandles og bortskaffes miljøvenligt, vil det bidrage til at forekomme mulige negative indflydelser på miljø og sundhed, og vil lette genbrug og/eller genvinding af de materialer, der er en del af apparatet.

Ulovlig bortskaffelse af produktet fra brugerens side medfører de strafferetlige sanktioner, som den gældende lovgivning fastsætter.

10. MULIGE FEJL OG AFHJÆLPNING

Fejl	Årsag	Afhjælpning
Kompressoren afbrydes og starter automatisk efter et par minutter.	Udløsning af den termiske sikring pga. overophedning af motoren.	Lad kompressor køle af. Udluft lokalet.
Kompressoren afbrydes efter et par startforsøg.	Udløsning af den termiske sikring pga. overophedning af motoren (fjernelse af stikket i forbindelse med drift, lav forsyningssspænding).	Betjen trykafbryderens knap. Udluft lokalet. Vent et par minutter. Herefter starter kompressoren selv.

Ethvert andet indgreb skal udføres af et af de autoriserede assistancecentre, idet originale reservedele er påkrævede. Maskinsikkerheden kan kompromitteres og garantien bortfalder automatisk hvis der udføres maskinændringer.

Förvara denna bruksanvisning för framtida konsultation

Läs igenom bruksanvisningen innan maskinen startas. Följ säkerhetsföreskrifterna nedan. Se bruksanvisningen om du är osäker på funktionen. Förvara bruksanvisningen för framtida konsultation.

1. SÄKERHETSFÖRESKRIFTER

BULLERVÄRDET mätt på 4 meters avstånd i fritt fält svarar till den **BULLERSTYRKA**, som anges på etiketten på kompressorn, minus 20 dB.

! Denna symbol indikerar viktiga säkerhetsanvisningar. Läs igenom dessa innan maskinen tas i användning. Allt detta för att undvika personskador.

! Obs!

Tryckluft är en potentiell riskkälla. Var mycket försiktig vid användning av kompressorn och tillbehören.

! Obs!

Kompressorn kan återstarta efter ett strömavbrott.

! VAD DU SKA GÖRA

- Kompressorn ska användas i lämpliga miljöer (med god ventilation och en omgivningstemperatur på mellan +5 °C och +40 °C) och aldrig där damm, syror, ångor, explosiva eller lättantändliga gaser förekommer.
- Håll arbetsområdet fritt. Frigör arbetsområdet från verktyg som inte behövs.
- Upprätthåll alltid ett säkerhetsavstånd på minst 4 meter mellan kompressorn och arbetsområdet.
- Anslut stickkontakten till ett eluttag med rätt typ, spänning och frekvens som uppfyller gällande föreskrifter.
- Använd förlängningssladdar med en max. längd på 5 m och med ett tvärsnitt på minst 1,5 mm².
- Vi avråder från att använda förlängningskablar av olika längd eller adapterar och grenuttag.
- Om matningskabeln är skadad ska den bytas ut av tillverkaren eller av tillverkarens tekniska service eller av en person med likvärdig kompetens för att undvika risker.
- Använd endast knappen I/O för att stänga av kompressorn.
- När kompressorn inte används ska du sätta brytaren I/O i avstängt läge "O" (AV), ta sedan ut kontakten från eluttaget.
- I slutet av varje användning ska slangen rullas in helt medan den åtföljs med handen på plats. På så sätt undviker man att utsätta slangvindan för onödig och långvarig spänning.

! VAD DU INTE SKA GÖRA

- Rikta aldrig luftstrålen mot personer, djur eller mot din egen kropp (använd skyddsglasögon för att skydda ögonen från främmande partiklar som kan blåsas upp av luftstrålen).
- Rikta aldrig en vätskestråle från ett verktyg som är anslutet till kompressorn mot själva kompressorn.
- Använd inte maskinen om du är barfota eller om du har fuktiga händer och fötter.
- Dra inte i matningskabeln för att lossa stickkontakten ur eluttaget eller för att flytta kompressorn.
- Se till att maskinen inte utsätts för väder och vind (regn, sol, dimma eller snö).
- Tillåt inte att kompressorn används av oerfarna personer. Barn och djur ska hållas på ett säkert avstånd från kompressorn.
- Denna apparat är inte avsedd för bruk av personer (inklusive barn) med nedsatt fysisk, sensorisk eller mental kapacitet. Inte heller personer utan erfarenhet och kunskap bör använda den om de inte får handledning eller instruktioner för användning av apparaten av en person som tar ansvar för deras säkerhet.
- Barn bör övervakas för att säkerställa att de inte leker med apparaten.
- Placera inte lättantändliga föremål eller föremål av Nylon® eller textil i närheten och/eller på kompressorn.
- Rengör inte maskinen med antändbar vätska eller lösningsmedel. Använd bara en fuktig trasa och försäkra dig om att ha tagit ut kontakten från eluttaget.
- Kompressorn är konstruerad för att komprimera luft. Maskinen får inte användas för någon annan typ av gas.
- Tryckluften som erhålls från denna maskin kan inte användas inom den farmaceutiska sektorn, livsmedelssektorn eller inom sjukvården utan att först ha genomgått särskilda behandlingar och kan inte användas för att fylla syrgastuber för dykning.
- Täck inte över kompressorns lufthål.
- Var uppmärksam på arbetet som du håller på att utföra. Använd vanligt sunt förnuft. Klättra aldrig upp på kompressorn. Låt aldrig kompressorn vara igång utan tillsyn.
- Använd inte kompressorn stående på golvet.
- Placera inga vikter och/eller föremål på kompressorn (t.ex. blomkrukor osv.).

VAD DU BÖR VETA

- Denna kompressor är tillverkad för att fungera med den intermittensfaktor som anges på märkplåten med tekniska data (S3 25 % innebär t.ex. 2.5 minuter drift och 7.5 minuter stopp), för att undvika överhettning av elmotorn. Om temperaturen skulle bli alltför hög på grund av alltför hög spänningsupptagning löser motorns överhettningsskydd ut och bryter automatiskt spänningen.
- Kompressorn är dubbelisolerad och behöver inte anslutas till jord.
- Vid anslutning av ett tryckluftsverktyg till ett tryckluftsrör från kompressorn är det absolut nödvändigt att avbryta luftflödet från tryckluftsröret.
- Vid användning av tryckluft till olika ändamål (blåsa upp, blåsa, däckverktyg osv.) är det nödvändigt att känna till och respektera gällande regelverk för de olika situationerna.
- Kontrollera att luftförbrukningen och det maximala drifttrycket för tryckluftsverktyget och anslutningsslangarna (till kompressorn) som ska användas är förenliga med trycket som är inställt på tryckregulatorn (medföljer inte) och med mängden luft som avges av kompressorn.
- Kompressorns prestanda garanteras för en funktion mellan 0 och 1000 meter vid havsnivån.

S
E

2. BESKRIVNING AV UTRUSTNINGEN (Fig. 8)

1. Inloppsfilter
2. Elsladd
3. Slangvinda
4. Luftslang
5. Snabbkoppling
6. Brytare I/O (PÅ/AV)

3. INNEHÅLL I FÖRPACKNINGEN

- Luftkompressor
- Monteringsanvisningar
- Distansringar i gummi (4)
- Bruksanvisning och andra dokument

4. ANVÄNDNINGSMOMRÅDE

Kompressorn används för att generera tryckluft till tryckluftsdrivna verktyg.

Tänk på att våra produkter endast får användas till ändamålsenligt syfte och inte har konstruerats för yrkesmässig, hantverksmässig eller industriell användning. Vi ger därför ingen garanti om produkten ska användas inom yrkesmässiga, hantverksmässiga eller industriella verksamheter eller vid liknande aktiviteter.

Maskinen får endast användas till sitt avsedda ändamål. Användningar som sträcker sig utöver detta användningsområde är ej ändamålsenliga. För materialskador eller personskador som resulterar av sådan användning ansvarar användaren/operatören själv. Tillverkaren påtar sig inget ansvar.

5. ANVISNINGAR OM UPPSTÄLLNING

- Kontrollera kompressorn för transportskador. Eventuella skador ska omedelbart rapporteras till det transportföretag som levererade kompressorn.
- Uppställningen av kompressorn bör vara i närheten av förbrukaren.
- Vi avråder från att använda förlängningskabel.
- Se till att insugningsluften är torr och dammfri.
- Ställ inte upp kompressorn i ett fuktigt eller vått utrymme.
- Kompressorn får endast användas i lämpliga utrymmen (tillräcklig ventilation, omgivningstemperatur +5°C - +40°C). Utrymmet får inte innehålla damm, syra, ånga, eller explosiva eller brännbara gaser.
- Kompressorn är lämplig för användning i torra utrymmen. Det är inte tillåtet att använda kompressorn inom områden där sprutvatten används.

Obs!

Denna kompressor får endast användas fastsatt på en vägg som klarar att bära dess vikt. Det är förbjudet att använda kompressorn i något annat utförande.

6. INSTALLATION

Efter att ha tagit ut kompressorn från emballaget och kontrollerat att den är intakt ska du försäkra dig om att alla komponenter som anges i listan "innehåll i förpackningen" finns.

Innan kompressorn installeras är det nödvändigt att förse sig med det material och/eller redskap som visas på bild 1 (Medföljer INTE), det vill säga:

- Måttband
- Tejp
- Sax
- Vattenpass
- Borr/skruvdragare
- Kryssmejsel
- Skruvar (4)
- Pluggar (4).

Varning!

Vid fastsättning i fylld vägg eller cementvägg ska du använda skruv och expansionsplugg. Vid fastsättning i andra slags ytor (kontrollera först att väggen kan bära kompressorns vikt) ska du köpa lämpliga skruvar och pluggar.

Vi rekommenderar att vara två personer när utrustningen sätts fast.

Välj platsen där kompressorn ska sättas fast på så sätt att utrustningen har tillräckligt utrymme för att kunna vridas mer än 170° och luftkompressorns slang är lättillgänglig. För korrekt ventilation och effektiv kylning är det viktigt att kompressorn har ett avstånd på minst 50 cm från alla väggar och/eller hinder (fig. 2), med undantag för själva

väggen där kompressorn sitter fast.

6.1 Fastsättning på vägg

Respektera specifikationerna som anges i denna handbok (figurer 3, 4 och 5).

- Använd monteringsanvisningarna (medföljer) som mall för att märka punkterna där monteringshålerna ska borraras (fig. 3). Ta bort och förvara bladet för att kunna låsa och/eller använda det i framtiden.
- Borra fyra hål i väggen med en borrarpspets på 8 mm (fig. 4) och sätt in pluggarna (fig. 5).
- För in skruvarna efter att ha satt in distansringarna i gummi (fig. 5).
- Skruva nästan helt in skruvarna (fig. 6 - fas I).
- Placera kompressorn i höjd med de fyra skruvarna och häng sedan upp den. Se till så att alla fyra hålen i kompressorramen sätts in på skruvarna: se fig. 6 - fas II.
- Låt kompressorn sänkas försiktigt nedåt så att alla fyra skruvarna hamnar på den smala delen av hålet, så som visas i fig. 6 - fas III.
- Skruva in de fyra skruvarna helt (fig. 7).

7. IDRIFTTAGNING

7.1 Anslutning till elnätet

Kompressorn är försedd med en elsladd (kontakten har inte jord). Sätt in elsladdens kontakt i ett uttag som passar vad gäller form, spänning och frekvens och som uppfyller kraven i gällande lagar. Före idrifttagning ska du försäkra dig om att nätspänningen överensstämmer med driftspänningen som anges på utrustningens märkskylt. Se till att brytaren PÅ/AV **inte** är i läget **I (PÅ)**. Alltför långa elsladdar samt förlängningsladdar, sladdvindor osv. orsakar spänningsfall och kan hindra motorn från att starta. Vid temperaturer under +5 °C kan motorn vara svår att starta.

7.2 Start och användning

- Kontrollera att kompressorns märkdata överensstämmer med elsystemets faktiska data; det tillåts en spänningsvariation på ± 10% i förhållande till nominellt värde.
- Anslut önskat tryckluftsvärktyg på snabbkopplingen (ref. 5).
 - Slangvindan (ref. 3) har en automatisk spärrmekanism som tillåter att slangen (ref. 4) stannar på önskad längd.
Låt aldrig slangen lindas in på ett okontrollerat sätt.
 - Spärrmekanismen avger ett metalliskt ljud när slangen rullas ut och ut; det är ingen defekt. Om detta ljud ändras efter många användningar och/eller om mekanismen inte fungerar ska du vända dig till kundservice.

- **Rulla ut slangen:** Ta försiktigt ut slangen från dess plats. Efter att ha rullat ut slangen till önskad längd ska du lossa greppet en aning. På så sätt avges ett "KLICK"-ljud när spärren aktiveras (fig. 9).

Kontrollera att slangen är spärrad innan du släpper greppet.

- **Rulla in slangen:** Frigör spärren genom att dra ut slangen en aning (fig. 10). Låt slangen rullas in och följ med den med handen tills den är helt inrullad i slangvindan.
- Sätt in elsladdens kontakt i ett lämpligt eluttag och kontrollera att brytaren I/O som finns på kompressorn är i avstängt läge "O" (AV).
- Därefter är kompressorn redo för användning.
- Starta kompressorn genom att trycka på brytaren I/O.
- **Kontrollera att luftförbrukningen och det maximala driftrycket för tryckluftswerktyget som ska användas är förenliga med trycket som är inställt på tryckregulatorn (medföljer inte) och med mängden luft som avges av kompressorn.**
- I slutet av arbetet:
 - Rulla in slangen helt och åtfölj den med handen på plats.
 - Stäng av kompressorn genom att sätta brytaren I/O i avstängt läge "O" (AV).
 - Ta ut elkontakten.
- Om man efter att ha stängt av den vill använda kompressorn igen ska man vänta minst 10 sekunder innan den slås på igen.

8. RENGÖRING OCH UNDERHÅLL



Obs! _____

Dra alltid ut stickkontakten före alla rengöringsoch underhållsarbeten.



Obs! _____

Vänta tills kompressorn har svalnat helt! Risk för brännskador!

8.1 Rengöring

- Håll skyddsanordningarna i så damm- och smutsfritt skick som möjligt. Torka av maskinen med en ren duk eller blås av den med tryckluft med svagt tryck.
- Vi rekommenderar att du rengör maskinen efter varje användningstillfälle.
- Använd inga rengörings- eller lösningsmedel. Dessa kan skada maskinens plastdelar. Se till att inga vätskor tränger in i maskinens inre.
- Tryckluftswerktyget ska kopplas bort från kompressorn före rengöring. Kompressorn får inte rengöras med vatten, lösningsmedel osv.
- Håll slangvindans slang ren för att tillåta att den glider lätt.

8.2 Rengöring av insugsfiltret (ref.1)

Insugsfiltret förhindrar att det sugts in damm och smuts. Detta filter ska rengöras minst var 100:e drifttimme. Ett igensatt insugsfilter sänker kompressorns prestanda betydligt.

Insugsfiltrets hus är inte avtagbart och **FÅR INTE** tas bort. För att rengöra eller byta ut filterelementet räcker det att ta bort locket. Skruva muturs för att ta bort locket.

Rengör filterelementet genom att slå försiktigt på det och blåsa på det med tryckluft med lågt tryck (cirka 3 bar). Sätt sedan tillbaka det.

UNDERHÅLLSINTERVALL

FUNKTION	EFTER DE FÖRSTA 100 DRIFTTIMMARNAS	VAR 100:E DRIFTTIMME	
Rengöring insugsfilter och/eller filterskifte	•	•	

8.3 Förvaring

⚠ Obs! _____

Ta ut kontakten från eluttaget och lufta av utrustningen och alla tryckluftswerktyg som är kopplade till den. Förvara kompressorn på ett sätt så att den inte kan sättas i drift av obehöriga.

⚠ Obs! _____

Kompressorn får bara förvaras på torr plats där obehöriga personer inte har tillträde.

Skydda den med ett överdrag för att undvika att damm lägger sig på de inre mekanismerna.

Om kompressorn förblir inaktiv en längre tid ska du kontrollera att den fungerar korrekt innan den används igen.

9. SKROTNING OCH ÅTERVINNING



Enligt direktiv 2012/19/EU gällande avfallshantering för elektriska och elektroniska apparater (RAEE).

Symbolen med en överkryssad soptunna på utrustningen eller dess förpackning betyder att produkten i slutet av dess livscykel återvinns separat från allmänt avfall.

Användaren måste, således, återvinna utrustningen vid lämplig återvinningscentral avsedd för elektriska produkter samt elektroniskt avfall, alternativt återlämna produkten till återförsäljaren där man köper den nya produkten (man kan återlämna samma antalet av använda produkter som man kommer att köpa).

En lämplig sortering av avfall med följande återvinningsprocess och miljövänlig avfallshantering av oanvänd produkt, bidrar till att undvika möjliga negativa effekter på miljö och hälsa och stödjer återvinningen samt återvinningen av de material som produkten är tillverkad av.

Produktens orättmätiga återvinnig orsakad av användaren innebär tillämpning av etablerade gällande lagar.

S
E

10. FELSÖKNING OCH ÅTGÄRDER

Fel	Orsak	Åtgärd
Kompressorn stannar och återstartar automatiskt efter några minuter.	Utlösning av överhettningsskyddet p.g.a. överhettning av motorn.	Låt compressor svalna. Vädra lokalen.
Kompressorn stannar efter några startförsök.	Ingrepp av överhettningsskyddet p.g.a. överhettning av motorn (urkoppling av kontakten under drift, svag matningsspänning).	Slå till tryckvaktens knapp. Vädra lokalen. Vänta några minuter och kompressorn återstartar automatiskt.

Alla övriga typer av ingrepp måste göras vid auktoriserade serviceverkstäder och med användning av originalreservdelar. Mixtring med maskinen kan äventyra maskinens säkerhet och medför att garantin upphör att gälla.

Säilytä ohjekirja voidaksesi etsiä siitä tarvittaessa ohjeita

Lue käyttöohjeet huolellisesti ennen laitteen käyttöä ja noudata seuraavia turvallisuusmääräyksiä. Etsi ohjekirjasta ohjeet, jos olet epävarma laitteen toiminnan suhteen.

Säilytä kaikki asiakirjat, jotta jokainen kompressorin käyttäjä voi perehtyä niihin ennen käyttöä.

1. KÄYTTÖVAROITUKSIA

4 metrin etäisyydellä vapaassa kentässä mitattu **ÄÄNENPAINEE**n arvo vastaa arvoa, joka saadaan vähentämällä **ÄÄNENTEHO**n arvosta 20 dB. Äänenteho on ilmoitettu kompressorin kiinnitetyssä etiketissä.

⚠ Tämä symboli osoittaa varoituksia, jotka tulee lukea huolellisesti ennen laitteen käyttöä, jotta käyttäjän loukkaantuminen vältetään.

⚠ Huomio! Paineilma on potentiaalisesti vaarallinen energiamuoto, joten ole erittäin varovainen käyttäessäsi kompressoria ja työkaluja.

⚠ Huomio! Kompressorin saattaa käynnistyä uudelleen sähköä palautuessa sähkökatkon jälkeen.

⚠ SUORITETTAVAT TOIMENPITEET

- Kompressoria tulee käyttää asianmukaisessa ympäristössä (hyvä ilmanvaihto, ympäröivä lämpötila +5°C - +40°C). Älä koskaan käytä sitä tilassa, jossa on pölyä, äläkä räjähtävien tai herkästi syttyvien jauheiden, happojen, höyryjen tai kaasujen läheisyydessä.
- Pidä työalue siistinä. Älä pidä työalueella tarpeettomia työkaluja.
- Jätä aina vähintään 4 metrin turvaetäisyys kompressorin ja työalueen välille.
- Aseta pistotulppa sen muodolle, jännitteelle ja taajuudelle sopivaan pistorasiaan, joka on voimassa olevien määräysten mukainen.
- Käytä sähköjohdossa jatkojohtoja, joiden maksimipituus on 5 metriä ja läpikäyttövä pinta-ala vähintään 1,5 mm².
- Älä käytä muun pituisia jatkojohtoja äläkä sovitimia tai haaroitustulppia.
- Jos virtajohto on vahingoittunut, se on vaihdettava. Vaihdaminen on annettava valmistajan, tämän teknisen huoltopalvelun tai muun pätevyydeltään vastaavan henkilön suorittamiseksi.
- Sammuta kompressorin ainoastaan katkaisijan I/O painikkeella.

- Kun et käytä kompressoria, sammuta se katkaisimesta I/O laittamalla se sammutettuun asentoon "O" (OFF), ja irrota sitten pistoke pistorasiasta.
- Jokaisen käyttökerran lopuksi kierrä letku täysin kokoon ja aseta se sille tarkoitettuun tilaan; tällä tavoin rullauslaite ei altistu turhalle ja pitkään kestäväälle jännitteelle.

⚠ VÄLTETTÄVÄT TOIMENPITEET

- Älä koskaan suuntaa ilmasuihkua ihmisiä, eläimiä tai omaa kehoa kohti. (Käytä suojalaseja suojaaksesi silmäsi suihkun nostattamilta vierasesineiltä).
- Älä koskaan suuntaa kompressorin kytkettyjen työkalujen nestesuihkua kohti kompressoria.
- Älä käytä laitetta paljain jaloin tai kädet tai jalat märkinä.
- Älä vedä sähköjohdosta irrottaaksesi pistotulpan pistorasiasta tai siirtääksesi kompressoria.
- Älä jätä laitetta sään armoille: suoja se sateelta, auringonpaisteelta, sumulta, lumisateelta yms.
- Älä anna asiantuntemattomien henkilöiden käyttää kompressoria. Pidä lapset ja eläimet etäällä työalueelta.
- Laitetta ei ole tarkoitettu sellaisten henkilöiden käyttöön (lapset mukaan lukien), joiden fyysiset kyvyt, aistihavainnot tai älylliset ominaisuudet ovat heikentyneet, eikä niille, joilla ei ole riittävää kokemusta tai tuntemusta laitteen käytöstä ellei heidän turvallisuudestaan vastaava henkilö ole ensin kontrolloinut laitetta tai antanut heille ohjeita sen käytöstä.
- Lapsia on valvottava ja varmistettava siitä, etteivät he pääse leikkimään laitteella.
- Älä aseta syttyviä esineitä tai nailon- ja kangasmateriaaleja lähelle kompressoria ja/tai sen päälle.
- Älä puhdista konetta syttyvillä nesteillä tai liuotteilla. Käytä ainoastaan hieman kostutettua liinaa sen jälkeen kun olet irrottanut pistokkeen pistorasiasta.
- Kompressoria tulee käyttää ainoastaan ilman puristamiseen. Älä käytä laitetta muiden kaasujen puristamiseen.
- Tämän laitteen tuottamaa paineilmaa ei tule käyttää lääkke-, elintarvike- tai sairaalatarvikkeisiin, ellei sille suoriteta erikoiskäsittelyä. Sitä ei tule käyttää uppoaasupulpojen täyttämiseen.
- Älä peitä kompressorin ilmanottoaukkoja.
- Ole erittäin huolellinen tehtävässä työssä. Käytä tervettä järkeä. Älä koskaan nouse kompressorin päälle. Älä salli kompressorin toimia valvomatta.
- Älä käytä kompressoria, jos se on asetettu lattialle.
- Älä laita kompressorin päälle esineitä (esim. kukkaruukkuja, jne.).

TÄRKEITÄ TIETOJA

- **Kompressori on valmistettu toimimaan teknisten tietojen kilvessä ilmoitetulla jaksottaisuhteella** (esim.S3 25 % tarkoittaa 2.5 työminuuttia ja 7.5 pysäytysminuuttia), jotta sähkömoottori ei ylikuumene. Jos näin kuitenkin tapahtuu, moottoriin kuuluva lämpösuoja katkaisee jännitteen automaattisesti, kun lämpötila on liian suuren virranoton vuoksi liian korkea.
- Kompressorissa on kaksinkertainen eristys, eikä se tarvitse maadoitusta.
- Kun letkuun, jonka kautta kompressori puhalltaa paineilmaa ulos, liitetään paineilmatyökalu, on ilmavirta letkusta liittämisen ajaksi ehdottomasti katkaistava!
- Paineilman käyttämiseksi eri käyttötarkoituksiin (täyttämisen, puhallus, paineilmakäyttöiset työkalut, jne.) on tunnettava tapauskohtaiset määräykset ja noudatettava niitä.
- Varmista, että paineilman kulutus sekä paineilmakäyttöisen työkalun ja sen (kompressoriin kytkettävien) liitosletkujen maksimi käyttöpaine ovat yhteensopivia painesäätimeen (ei kuulu toimitukseen) asetetun paineen sekä kompressorin antaman ilmamäärän kanssa.
- Kompressorin suorituskyky on taattu toimimaan 0 - 1000 metrin korkeudella merenpinnasta.

F
I

2. LAITTEEN KUVAUS (kuva 8)

1. Imuilman suodatin
2. Virtajohto
3. Rullauslaite
4. Ilmaletku
5. Pikaliitäntä
6. Katkaisin I/O (ON/OFF)

3. PAKKAUKSEN SISÄLTÖ

- Paineilmakompressori
- Asennusohjelehtinen
- Kumiset välikappaleet (4)
- Käyttöohjeet ja muita asiakirjoja

4. KÄYTTÖTARKOITUS

Kompressori on tarkoitettu kehittämään paineilmaa paineilmakäyttöisiä työkaluja varten.

Ole hyvä ja ota huomioon, että laitteitamme ei ole suunniteltu ja valmistettu käytettäväksi pienteollisuustai teollisuustarkoituksiin. Emme siksi ota mitään vastuuta vaurioista, jos laitetta käytetään pienteollisuus-, käsityöläis- tai teollisuustyöpaikoilla tai näihin verrattavissa olevissa toimissa.

Konetta saa käyttää ainoastaan sille määrättyyn tarkoitukseen. Kaikkinainen tämän ylittävä käyttö ei ole määräysten mukaista. Kaikista tästä aiheutuvista vahingoista tai loukkaantumisista on vastuussa laitteen omistaja/käyttäjä eikä suinkaan sen valmistaja.

5. ASENNUSOHJEET

- Tarkasta, onko laitteessa kuljetusvaurioita. Ilmoita mahdolliset vahingot heti kompressorin toimittaneelle huoltisjalle.
- Kompressorin tulee asettaa kulutuslaitteen lähistölle.
- Jatkojohtojen käyttämistä ei suositella.
- Huolehdi siitä, että imuilma on kuivaa ja pölytöntä.
- Älä asenna kompressoria kosteaan tai märkään tilaan.
- Kompressoria saa käyttää ainoastaan tarkoituksenmukaisissa tiloissa (hyvä tuuletus, ympäristön lämpötila +5°C - +40°C). Käyttötiloissa ei saa olla pölyä tai happeja, höyryjä, räjähdysalttiita tai helposti syttyviä kaasuja.
- Kompressorin soveltuu käytettäväksi kuivissa tiloissa. Sitä ei saa käyttää tiloissa, joissa esiintyy myös vesiroiskeita.

Varoitus!

Tätä kompressoria saa käyttää yksinomaan kiinnitettynä seinään, joka pystyy kannattamaan sen painoa; kompressorin käyttäminen missä tahansa muussa kokoonpanossa on kiellettyä.

6. ASENNUS

Kun olet poistanut kompressorin pakkauksesta ja varmistanut, että se on ehjä, varmista myös, että pakkaus sisältää kaikki "pakkauksen sisältö" -kohdassa ilmoitetut komponentit.

Ennen kompressorin asentamiseen ryhtymistä on otettava esille kaikki kuvassa 1 (EIVÄT kuuluu pakkaukseen) näkyvät materiaalit ja/tai työkalut, eli tarkemmin sanottuna:

- Rullamittanauha,
- Teippiä,
- Sakset,
- Vesivaaka,
- Pora/väännin,
- Ristipäinen ruuvitaltta,
- Ruuvit (4),
- Tulpat (4).

Varoitus!

Täystiilisiin tai sementtiseiniin kiinnittämiseen on käytettävä ruuveja ja kiinnitystulppia. Kaikkiin muihin pintoihin kiinnittämistä varten on hankittava tilanteeseen sopivia ruuveja ja tulppia (varmista etukäteen, että seinä kestää kompressorin painon). Kiinnittämiseen tarvitaan toisen henkilön apua.

Valitse kompressorin kiinnittämiskohta siten, että laitteella on tilaa kiertäyksi yli 170° astetta ja että painailemaletku on helppopääsyisessä paikassa.

Hyvän ilmanvaihdon ja tehokkaan jäähtymisen saavuttamiseksi on kompressorin oltava vähintään 50 cm:n etäisyydellä mistä tahansa seinästä ja/tai esteestä (kuva 2), lukuunottamatta seinää, johon se on kiinnitetty.

6.1 Kiinnittäminen seinään

Noudata vihkosessa ilmoitettuja ohjeita (kuvat 3, 4 ja 5).

- Käytä ohjelehtistä (toimitettu mukana) mallineena kiinnitysreikien tekemistä varten (kuva 3). Irtota lehti ja laita se talteen mahdollista tulevaa käyttötarvetta varten.
- Pora seinään neljä reikää 8 mm:n terällä (kuva 4) ja laita tulpat paikoilleen (kuva 5).
- Laita ruuvit paikoilleen, mutta laita niitä ennen kumiset välikappaleet (kuva 5).
- Kierrä ruuvit melkein loppuun asti (kuva 6 - vaihe I).
- Aseta kompressorin neljää ruuvia vastaavalle kohdalle, ripusta se sitten siten, että kompressorin rungon kaikkiin aukkoihin tulee ruuvi: kuvan 6 - vaiheen II mukaisesti.
- Anna kompressorin laskeutua varovaisesti alaspäin siten, että kaikki neljä ruuvia tulevat aukon kapeaan osaan kuvan 6 - vaiheen III mukaisesti.
- Kiristä neljä ruuvia (kuva 7) loppuun asti.

7. KÄYTTÖÖNOTTO

7.1 Verkkoiliitäntä

Kompressorin on varustettu verkkojohdolla (pistokkeessa ei ole maadoitusta). Kytke pistoke muotonsa, jännitteensä ja taajuuteensa puolesta sopivaan, noudatettavien määräysten mukaiseen pistorasiaan. Ennen käyttöönottamista on varmistettava, että verkkojännite vastaa laitteen arvokilvessä ilmoitettua käyttöjännitettä. Varmista, että ON/OFF-katkaisin ei ole asennossa I (ON). Liian pitkät virtajohtot sekä jatkojohtot, johtojen rullauslaitteet jne. aiheuttavat jännitteen laskemista ja saattavat estää moottorin käynnistymisen. Jos lämpötila laskee alle +5 °C:een, moottorin käynnistyminen saattaa vaikeutua.

7.2 Käynnistys ja käyttö

- Varmista, että kompressorin arvokilven tiedot vastaavat sähkölaitteiston todellisia tietoja; jännitteen ± 10 %:n muutos suhteessa nimellisarvoon on sallittua.
- Yhdistä haluttu paineilmakäyttöinen työkalu pikaliitäntään (viite 5).
 - Rullauslaite (viite 3) koostuu automaattisesta lukitusmekanismista, joka pysäyttää letkun (viite 4) halutulle pituudelle.
 - **Älä anna letkun rullautua koskaan hallitsemattomalla tavalla.**
 - Lukitusjärjestelmä tuottaa metallisen äänen auki- ja kiinnirullauksen aikana; kyseessä ei ole vika. Jos ääni muuttuu käyttökertojen mukana ja/tai mekaniismissa ilmenee vikoja, käänny huoltoliikkeen puoleen.
 - **Letkun aukirullaus:** ota letku varovaisesti pois sille tarkoitettusta tilasta; kun olet kiertänyt auki halutun määrän letkua, löysennä hieman otetta; lukitus kytkeytyy päälle naksauksen kuullessa ("CLICK") (kuva 9).

Varmista, että letku on lukkiutunut ennen kuin päästät otteen.

- Letkun kiinnirullaus: löysennä lukitusta vetämällä letkua ulospäin (kuva 10). Anna letkun rullautua takaisin kiinni hallitusti seuraten siten aina siihen asti kunnes se palaa täysin rullauslaitteelle.
- Laita verkkojohdon pistoke sopivaan pistorasiaan varmistaen, että kompressorissa oleva katkaisin I/O on sammutetussa asennossa "O" (OFF).
- Kompressorin on nyt valmis käyttöä varten.
- Käynnistä kompressorin painamalla katkaisinta I/O.
- Varmista, että ilmankulutus sekä käytettävän paineilmakäyttöisen työkalun maksimi käyttöpaine ovat yhteensopivia painesäätimeen (ei kuulu toimitukseen) asetetun paineen sekä kompressorin antaman ilmamäärän kanssa.
- Työn lopuksi:
 - Kierrä letku täysin kokoon ja aseta se sille tarkoitettuun tilaan.
 - Sammuta kompressorin katkaisimesta I/O vieden sen sammutettuun asentoon "O" (OFF).
 - Irrota pistoke.
- Jos kompressorin halutaan käyttää uudelleen, on odotettava vähintään 10 sekuntia sammutuksesta ennen sen käynnistämistä uudelleen.

8. PUHDISTUS JA HUOLTO



Huomio!

Irrota verkkopistoke ennen kaikkia puhdistus- ja huoltotoimia.



Huomio!

Odota, kunnes tiivistin on jäähtynyt täysin! Palovamman vaara!

8.1 Puhdistus

- Pidä turvalaitteet niin puhtaina pölystä ja liasta kuin suinkin mahdollista. Pyyhi laite puhtaalla rievulla tai puhalla liika pois paineilmalla käyttäen alhaista paineasetusta.
- Suosittelemme laitteen puhdistamista aina heti käytön jälkeen.
- Älä käytä puhdistusaineita tai liuotteita; ne saattavat syövyttää laitteen muoviosia. Huolehdi siitä, ettei laitteen sisälle pääse vettä.
- Paineilmakäyttöiset työkalut on irrotettava kompressorista ennen niiden puhdistamista. Kompressorin ei saa puhdistaa vedellä, liuotteilla, jne.
- Pidä rullauslaitteen putki puhtaana, jotta letkun liike sujuu sulavasti.

F
I

8.2 Imusuodattimen puhdistaminen (viite 1)

Imusuodatin estää pölyn ja lian imemisen. Tämä suodatin on puhdistettava vähintään 100 käyttötunnin välein. Tukkeutunut imusuodatin laskee kompressorin tehokkuutta huomattavasti.

Imusuodattimen runko on pysyvästi kiinni, SITÄ EI SAA KOSKAAN irrottaa. Suodattavan elementin puhdistamista tai vaihtamista varten riittää, että kansi irrotetaan. Kansi irrotetaan vastapäivään kiertäen.

Puhdista suodattava elementti kevyesti koputtaen ja suuntaamalla siihen matalapaineinen paineilmasuihku (noin 3 baaria) ja asenna se sitten takaisin paikalleen.

HUOLTOVÄLIT

TOIMINTO	ENSIMMÄISTEN 100 TUNNIN JÄLKEEN	100 TUNNIN VÄLEIN	
Imusuodattimen puhdistus ja/tai suodatinelementin vaihto	•	•	

8.3 Säilytys



Huomio!

Irrota pistoke pistorasiasta. Tyhjennä ilma laitteesta ja kaikista siihen kytketyistä paineilmakäyttöisistä työkaluista. Pidä kompressoria siten, että valtuuttamattomat henkilöt eivät pääse käynnistämään sitä.



Huomio!

Säilytä kompressoria yksinomaan kuivassa ympäristössä sekä valtuuttamattomien henkilöiden saavuttamattomissa.

Suojaa se peitteellä, jotta sen sisämekanismeihin ei pääse pölyä.

Jos kompressoria ei käytetä pitkään aikaan, on sen asianmukainen toiminta tarkastettava ennen kuin sen käyttäminen aloitetaan.

9. KÄYTTÖSTÄPOISTO JA UUSIOKÄYTTÖ



Sähkö- ja elektroniikkalaiteromun (SER) hävittämistä koskevan direktiivin 2012/19/EU mukaisesti.

Laitteessa tai pakkauksessa oleva viivattu jätessäiliö tarkoittaa sitä, että tuotetta ei saa poistaa käytöstä kotitalousjätteiden mukana.

Käyttäjän on sen sijaan toimitettava tuote sähkö- ja elektroniikkakomponenttien keräys- ja kierrätyspisteeseen tai luovutettava se myyjälle uuden samanlaisen laitteen oston yhteydessä.

Käytöstä poistetun laitteen oikein suoritettu erillinen keräys ja sitä seuraava ympäristöstävällisesti suoritettu käsittely ja kierrätys auttavat vähentämään mahdollisia ympäristölle ja terveydelle aiheuttamia negatiivisia vaikutuksia ja edistävät laitteeseen kuuluvien materiaalien uudelleenkäyttöä ja/tai kierrätystä.

Laittomasta käytöstäpoistosta rangaistaan voimassa olevien lakien mukaan.

10. MAHDOLLISET VIAT JA NIIDEN SALLITUT KORJAUKSET

VIKA	SYY	KORJAUS
Kompressori pysähtyy ja käynnistyy itsestään uudelleen muutaman minuutin kuluttua.	Lämpösuojan laukeaminen, syynä moottorin ylikuumentuminen.	Anna kompressori jäähtyätila. Ilmastoila.
Kompressori pysähtyy muutaman käynnistysyrityksen jälkeen.	Lämpösuojan laukeaminen, syynä moottorin ylikuumentuminen (pistotulpan irrotus käynnin aikana, vähäinen jännite).	Paina käynnistys/pysäytyspainiketta. Ilmastoila. Odota muutaman minuutti ja kompressori käynnistyy itsestään.

Kaikki muut mahdolliset toimenpiteet tulee antaa valtuutettujen Huoltokeskusten tehtäväksi. Vaadi aina alkuperäisiä varaosia. Koneen korjaaminen omin päin voi vaarantaa turvallisuutesi ja aiheuttaa takuun raukeamisen.

Φυλάξτε το παρόν εγχειρίδιο οδηγιών για μελλοντική χρήση

Πριν από τη χρήση διαβάστε προσεκτικά τις οδηγίες χρήσης και ακολουθήστε τις παρακάτω προειδοποιήσεις. Σε περίπτωση αμφιβολίας σχετικά με τη λειτουργία, συμβουλευθείτε το παρόν εγχειρίδιο. Φυλάξτε όλα τα έντυπα έτσι ώστε οποιοσδήποτε χρησιμοποιεί τον αεροσυμπιεστή να μπορεί να τα συμβουλευθεί.

1. ΠΡΟΦΥΛΑΞΕΙΣ ΚΑΤΑ ΤΗ ΧΡΗΣΗ

Η αξία της ΑΚΟΥΣΤΙΚΗΣ ΠΙΕΣΗΣ μετρημένη σε 4 μ. ελεύθερου πεδίου ισοδυναμεί με την αξία της ΑΚΟΥΣΤΙΚΗΣ ΠΙΕΣΗΣ που δηλώνεται στην ετικέτα, τοποθετημένη στον Αεροσυμπιεστή, σε λιγότερο από 20 dB.

⚠ Το σύμβολο αυτό δείχνει τις προειδοποιήσεις που πρέπει να αναγνωστούν προσεκτικά πριν από τη χρήση του προϊόντος, προκειμένου να προληφθούν τραυματισμοί του χρήστη.

⚠ Προειδοποίηση! _____

Ο πεπιεσμένος αέρας είναι μια δυνητικά επικίνδυνη μορφή ενέργειας, γι'αυτό πρέπει να δίνετε μεγάλη προσοχή κατά τη χρήση του αεροσυμπιεστή και των σχετικών αξεσουάρ.

⚠ Προειδοποίηση! _____

Σε περίπτωση διακοπής ρεύματος και επαναφοράς του ο συμπιεστής μπορεί να ξαναθεθεί σε λειτουργία.

⚠ ΤΙ ΠΡΕΠΕΙ ΝΑ ΚΑΝΩ _____

- Ο αεροσυμπιεστής πρέπει να χρησιμοποιείται στους κατάλληλους χώρους (καλά αεριζόμενους, με θερμοκρασία περιβάλλοντος μεταξύ +5°C και +40°C) και ποτέ παρουσία εκρηκτικής ή εύφλεκτης σκόνης, οξέων, ατμών, αερίων.
- Διατηρείτε καθαρό τον χώρο εργασίας. Απομακρύνετε από την περιοχή εργασίας τα εργαλεία.
- Να διατηρείτε πάντα μια απόσταση ασφαλείας τουλάχιστον 4 μέτρων από τον αεροσυμπιεστή και από το χώρο εργασίας.
- Εισαγάγετε το φως του ηλεκτρικού καλωδίου σε μια πρίζα με το κατάλληλο σχήμα, την κατάλληλη τάση και συχνότητα, που συμμορφώνεται με τους ισχύοντες κανονισμούς.
- Να χρησιμοποιείτε προεκτάσεις ηλεκτρικού καλωδίου μέγιστου μήκους 5 μέτρων και με διατομή του κάτω καλωδίου όχι μικρότερη των 1.5 mm².
- Δεν συνιστάται η χρήση προεκτάσεων με διαφορετικό μήκος ούτε αντάπτορες και πολύμπριζα.
- Εάν το καλώδιο τροφοδοσίας έχει υποστεί ζημιά, πρέπει να αντικατασταθεί από τον κατασκευαστή ή την υπηρεσία τεχνικής υποστήριξης ή σε κάθε περίπτωση από άτομο με παρόμοια προσόντα, προκειμένου να αποφευχθεί κάθε κίνδυνος.

- Να χρησιμοποιείτε πάντα και μόνο το διακόπτη I/O για να σβήσετε τον αεροσυμπιεστή.
- Όταν ο συμπιεστής δεν χρησιμοποιείται, θέστε σε λειτουργία τον διακόπτη I/O και τοποθετήστε τον στη θέση απενεργοποίησης "Ο" (OFF), στη συνέχεια, αφαιρέστε το φως από την πρίζα.
- Στο τέλος κάθε χρήσης, τυλίξτε τον εύκαμπτο σωλήνα εντελώς, συνοδεύοντάς στη θήκη του, με αυτόν τον τρόπο ο μηχανισμός τυλίγματος θα προστατεύεται από την παρατεταμένη τάνυση.

⚠ ΤΙ ΔΕΝ ΠΡΕΠΕΙ ΝΑ ΚΑΝΕΤΕ _____

- Μην κατευθύνετε ποτέ τον αέρα σε άτομα, ζώα ή στο σώμα σας (Χρησιμοποιήστε προστατευτικά γυαλιά για την προστασία των ματιών από ξένα σώματα που μπορεί να πιναχτούν λόγω της δύναμης του αέρα).
- Μην κατευθύνετε τη δέσμη των υγρών που εκτινάσσεται από τα συνδεδεμένα εργαλεία προς τον ίδιο το συμπιεστή.
- Μη χρησιμοποιείτε τη συσκευή με γυμνά πόδια ή χέρια ή με βρεγμένα πόδια.
- Μην τραβάτε το καλώδιο τροφοδοσίας για να αφαιρέσετε το φως από την πρίζα του ρεύματος ή για τη μετακίνηση του συμπιεστή.
- Μην αφήνετε τη συσκευή εκτεθημένη σε ατμοσφαιρικούς παράγοντες (βροχή, ήλιος, ομίχλη, χιόνι).
- Μην επιτρέπετε τη χρήση της συσκευής από ανειδίκευτα άτομα. Κρατήστε μακριά από το χώρο εργασίας τα παιδιά ή τυχόν ζώα.
- Η συσκευή δεν προορίζεται για χρήση από άτομα (συμπεριλαμβανόμενων των παιδιών) των οποίων οι φυσικές, αισθητήριες ή νοητικές ικανότητες είναι μειωμένες, ή παρουσιάζουν έλλειψη εμπειρίας ή γνώσης, εκτός κι αν αυτά τα άτομα μπορούν να ωφεληθούν από τη διαμεσολάβηση ενός υπεύθυνου ατόμου για την ασφάλεια τους, την επιβλεψη τους ή τις οδηγίες, αναφορικά με τη χρήση της συσκευής.
- Πρέπει να υπάρχει επίβλεψη των παιδιών για να σιγουρευτείτε ότι δεν παίζουν με τη συσκευή.
- Μην τοποθετείτε εύφλεκτα αντικείμενα ή πλαστικά και υφασμάτινα αντικείμενα κοντά ή/και επάνω στο συμπιεστή.
- Μην καθαρίζετε το μηχάνημα με εύφλεκτα υγρά ή διαλύτες. Χρησιμοποιήστε μόνο ένα ελαφρώς υγρό πανί, βεβαιωθείτε ότι έχετε αποσυνδέσει το φως από την ηλεκτρική πρίζα.
- Η χρήση του αεροσυμπιεστή είναι απόλυτα συνδεδεμένη με τη συμπίεση αέρα. Μη χρησιμοποιείτε το μηχάνημα για κανενός είδους άλλο αέριο.
- Ο συμπιεσμένος αέρας που παράγεται από αυτό το μηχάνημα δεν μπορεί να χρησιμοποιηθεί στον φαρμακευτικό τομέα, στον τομέα τροφίμων ή στο νοσοκομειακό τομέα, εάν δεν προηγηθούν ειδικές επεξεργασίες και δεν μπορεί να χρησιμοποιηθεί για να γεμίσετε τις μπουκαλές κατάδυσης.

G
R

- Μην καλύπτετε τους αεραγωγούς στον συμπιεστή.
- Δίνετε προσοχή στην εργασία που εκτελείτε. Χρησιμοποιήστε την κοινή λογική. Μην ανεβαίνετε στον συμπιεστή. Μην αφήνετε τον συμπιεστή να λειτουργεί χωρίς φύλαξη.
- Μη χρησιμοποιείτε τον συμπιεστή ακουμπισμένο στο πάτωμα.
- Μην τοποθετείτε βάρη ή/και αντικείμενα στον συμπιεστή (π.χ. γλάστρες κ.λπ.).

⚠ ΤΙ ΠΡΕΠΕΙ ΝΑ ΞΕΡΕΤΕ

- **Αυτός ο συμπιεστής έχει κατασκευαστεί για να λειτουργεί με τη σχέση διακεκομμένης λειτουργίας που αναγράφεται στην ετικέτα τεχνικών στοιχείων (π.χ. S3 25 % σημαίνει 2,5 λεπτά λειτουργίας και 7,5 λεπτά διακοπής) ώστε να αποφεύγεται η υπερθέρμανση του ηλεκτρικού μοτέρ. Στην περίπτωση που παρουσιαστεί υπερθέρμανση, επεμβαίνει η θερμική ασφάλεια που διαθέτει το μοτέρ διακόπτοντας αυτόματα την παροχή ρεύματος, όταν η θερμοκρασία είναι πάρα πολύ υψηλή λόγω υπερβολικής απορρόφησης ρεύματος.**
- Ο συμπιεστής είναι εξοπλισμένος με διπλή μόνωση, δεν απαιτεί σύνδεση γείωσης.
- Κατά τη σύνδεση ενός πνευματικού εργαλείου σε ένα σωλήνα μέσω του οποίου διοχετεύεται συμπιεσμένος αέρας από τον αεροσυμπιεστή, πρέπει οπωσδήποτε να διακόπτεται η ροή του αέρα από την έξοδο του σωλήνα αυτού.

- Η χρήση πτεπισμένου αέρα στις διάφορες προβλεπόμενες χρήσεις (φούσκωμα, εμφύσηση, πνευματικά εργαλεία κ.λπ.) συνεπάγεται γνώση και συμμόρφωση με τους κανόνες που προβλέπονται σε μεμονωμένες περιπτώσεις.
- Βεβαιωθείτε ότι η κατανάλωση αέρα και η μέγιστη πίεση λειτουργίας του πνευματικού εργαλείου και των σωλήνων σύνδεσης (με τον συμπιεστή) που θα χρησιμοποιηθούν είναι συμβατές με την πίεση που έχει οριστεί στον ρυθμιστή πίεσης (δεν περιλαμβάνεται) και με την ποσότητα αέρα που παρέχεται από τον συμπιεστή.
- Οι επιδόσεις του συμπιεστή είναι εγγυημένες για λειτουργία μεταξύ 0 και 1000 μέτρα πάνω από την επιφάνεια της θάλασσας.

G
R

2. ΠΕΡΙΓΡΑΦΗ ΤΗΣ ΣΥΣΚΕΥΗΣ

(Εικ. 8)

1. Φίλτρο αέρα εισαγωγής
2. Καλώδιο τροφοδοσίας
3. Μηχανισμός τυλίγματος
4. Σωλήνας αέρα
5. Ταχυσύνδεσμος
6. Διακόπτης I/O (ΕΝΕΡΓΟΠΟΙΗΣΗ/ ΑΠΕΝΕΡΓΟΠΟΙΗΣΗ)

3. ΠΕΡΙΕΧΟΜΕΝΑ ΣΥΣΚΕΥΑΣΙΑΣ

- Αεροσυμπιεστής
- Φύλλο οδηγιών συναρμολόγησης
- Λαστιχένιοι αποστάτες (4)
- Εγχειρίδιο οδηγιών και άλλα έγγραφα

4. ΠΕΔΙΟ ΧΡΗΣΗΣ

Ο συμπιεστής έχει σχεδιαστεί για την παραγωγή συμπιεσμένου αέρα για εργαλεία που λειτουργούν με συμπιεσμένο αέρα.

Να έχετε υπόψη ότι ο εξοπλισμός μας δεν έχει σχεδιαστεί για χρήση σε εμπορικές ή βιομηχανικές εφαρμογές. Η εγγύησή μας ακυρώνεται αν χρησιμοποιήσετε το μηχάνημα σε εμπορικές ή βιομηχανικές εργασίες ή για παρεμφερείς σκοπούς.

Το μηχάνημα πρέπει να χρησιμοποιείται μόνο για τον προκαθορισμένο σκοπό. Οποιαδήποτε άλλη χρήση κρίνεται ως κακή χρήση. Για τυχόν βλάβες ή τραυματισμούς οποιουδήποτε είδους που προκαλούνται λόγω κακής χρήσης θα ευθύνεται ο χρήστης/χειριστής και όχι ο κατασκευαστής.

5. ΣΗΜΕΙΑ ΠΟΥ ΠΡΕΠΕΙ ΝΑ ΛΑΜΒΑΝΟΝΤΑΙ ΥΠΟΨΗ ΚΑΤΑ ΤΗ ΡΥΘΜΙΣΗ ΤΟΥ ΣΥΜΠΙΕΣΤΗ

- Ελέγξτε το μηχανήμα για σημάδια από βλάβες κατά τη μεταφορά. Αναφέρετε αμέσως τυχόν βλάβες στην εταιρεία που σας προμήθευσε το συμπιεστή.
- Ο συμπιεστής πρέπει να ρυθμίζεται κοντά στον καταναλωτή που θα τον χειριστεί.
- Δεν συνιστάται η χρήση καλωδίων επέκτασης.
- Βεβαιωθείτε ότι ο αέρας εισαγωγής είναι ξηρός και απαλλαγμένος από σκόνη.
- Μη ρυθμίζετε το συμπιεστή σε νοτισμένους ή υγρούς χώρους.
- Ο συμπιεστής μπορεί να χρησιμοποιηθεί μόνο σε κατάλληλους χώρους (με καλό αερισμό και θερμοκρασία περιβάλλοντος από +5°C έως +40°C). Δεν πρέπει να υπάρχει σκόνη, οξεία, ατμοί, εκρηκτικά αέρια ή εύφλεκτα αέρια στο χώρο.
- Ο συμπιεστής έχει σχεδιαστεί για να χρησιμοποιείται σε στεγνούς χώρους. Απαγορεύεται η χρήση του συμπιεστή σε χώρους όπου διεξάγεται εργασία με ψεκασμούς νερού.

Προσοχή!

Αυτός ο συμπιεστής πρέπει να χρησιμοποιείται αποκλειστικά και μόνο στερεωμένος σε τοίχο κατάλληλο για τη στήριξη του βάρους του. Απαγορεύεται η χρήση του συμπιεστή σε οποιαδήποτε άλλη διαμόρφωση.

6. ΕΓΚΑΤΑΣΤΑΣΗ

Αφού αφαιρέσετε τον συμπιεστή από τη συσκευασία και ελέγξετε την ακεραιότητά του, βεβαιωθείτε ότι υπάρχουν όλα τα εξαρτήματα που αναφέρονται στο "Περιεχόμενο της συσκευασίας" στο εσωτερικό του.

Πριν ξεκινήσετε την εγκατάσταση του συμπιεστή, είναι απαραίτητο να προμηθευτείτε τα υλικά ή/και τα εργαλεία που απεικονίζονται στην εικόνα 1 (ΑΕΝ παρέχονται), πιο συγκεκριμένα:

- Μέτρο,
- Κολητική ταϊνία,
- Ψαλίδι,
- Αλφάδι,
- Τρυπάνι/βιδολόγος,
- Σταυροκατσάβιδο,
- Βίδες (4),
- Βύσματα (4).

Προειδοποίηση!

Για στερέωση σε γεμάτους ή τσιμεντένιους τοίχους, χρησιμοποιήστε βίδες και βύσματα διαστολής. Για στερέωση σε οποιαδήποτε άλλη επιφάνεια (ελέγχοντας εκ των προτέρων ότι ο τοίχος μπορεί να αντέξει το βάρος του συμπιεστή), αγοράστε βίδες και βύσματα του κατάλληλου τύπου. Για τη στερέωση, είναι σκόπιμο να χρησιμοποιήσετε τη βοήθεια ενός δεύτερου ατόμου.

Επιλέξτε τη θέση όπου θα στερεώσετε τον συμπιεστή έτσι ώστε η συσκευή να έχει αρκετό χώρο για περιστροφή περισσότερο από 170° μοίρες και να είναι εύκολα προσβάσιμος ο εύκαμπτος σωλήνας πιεσιμένου αέρα. Για να έχετε καλό εξαρτισμό και αποτελεσματική ψύξη, είναι σημαντικό ο συμπιεστής να απέχει τουλάχιστον 50 cm από οποιοδήποτε τοίχο ή/και εμπόδιο (εικ. 2), με εξαίρεση τον ίδιο τον τοίχο όπου ο συμπιεστής είναι στερεωμένος.

6.1 Στερέωση επί τοίχου

Τηρείτε τις προδιαγραφές που αναφέρονται σε αυτό το εγχειρίδιο (εικόνες 3, 4 και 5).

- Χρησιμοποιήστε το φύλλο οδηγιών (παρέχεται) ως υπόδειγμα (πατρών) για να σημαδέψετε τα σημεία όπου θα δημιουργηθούν οι οπές στερέωσης (εικ. 3). Αφαιρέστε και φυλάξτε το φύλλο για μελλοντική αναφορά ή/και επαναχρησιμοποίηση.
- Με ένα τρυπάνι 8 mm, ανοίξτε τέσσερις τρύπες στον τοίχο (εικ. 4) και τοποθετήστε τα βύσματα (εικ. 5).
- Τοποθετήστε τις βίδες, φροντίζοντας να τοποθετήσετε προηγουμένως τους λαστιχένιους αποστάτες (εικ. 5).
- Σφίξτε τις βίδες σχεδόν εντελώς (εικ. 6 - φάση I).
- Παρουσιάστε τον συμπιεστή σε αντιστοιχία με τις τέσσερις βίδες, στη συνέχεια κρεμάστε τον φροντίζοντας να τοποθετήσετε κάθε σχισμή του πλαισίου του συμπιεστή στις βίδες: όπως φαίνεται στην εικ. 6 - φάση II.
- Αφήστε τον συμπιεστή να κατεβεί απαλά, έτσι ώστε και οι τέσσερις βίδες να μπορούν να εισαχθούν στο στενό τμήμα της σχισμής, όπως φαίνεται στην εικ. 6 - φάση III.
- Σφίξτε πλήρως τις τέσσερις βίδες (εικ. 7).

7. ΘΕΣΗ ΣΕ ΛΕΙΤΟΥΡΓΙΑ

7.1 Σύνδεση στο δίκτυο

Ο συμπιεστής είναι εξοπλισμένος με καλώδιο τροφοδοσίας (το φως δεν είναι γειωμένο). Τοποθετήστε το βύσμα του ηλεκτρικού καλωδίου σε πρίζα κατάλληλη ως προς το σχήμα, την τάση και τη συχνότητα και σύμφωνα με τους ισχύοντες κανονισμούς. Πριν θέσετε σε λειτουργία, βεβαιωθείτε ότι η τάση δικτύου αντιστοιχεί στην τάση λειτουργίας που αναγράφεται στην πινακίδα χαρακτηριστικών της συσκευής. Βεβαιωθείτε ότι ο διακόπτης ON/OFF **δεν είναι** στη θέση I (ON). Πολύ μεγάλα καλώδια τροφοδοσίας καθώς και επεκτάσεις, τυλιχτικά καλωδίων κ.λπ. μπορεί να προκαλέσουν πτώση τάσης και μπορεί να εμποδίσουν την εκκίνηση του κινητήρα. Σε χαμηλές θερμοκρασίες κάτω από +5 °C, η εκκίνηση του κινητήρα μπορεί να είναι πιο δύσκολη.

7.2 Έναρξη λειτουργίας και χρήση

- Ελέγξτε την αντιστοιχία των δεδομένων της πινακίδας του συμπιεστή με τα πραγματικά δεδομένα του ηλεκτρικού συστήματος. Επιτρέπεται διακύμανση τάσης ± 10% ως προς την ονομαστική τιμή.
- Συνδέστε το επιθυμητό πνευματικό εργαλείο στον ταχυσύνδεσμο (αναφ. 5).
 - Ο μηχανισμός τυλίγματος (αναφ. 3) είναι κατασκευασμένος με αυτόματο μηχανισμό εμπλοκής που επιτρέπει στον σωλήνα (αναφ. 4) να σταματήσει

στο επιθυμητό μήκος.

Ποτέ μην τυλίγετε τον εύκαμπτο σωλήνα ανεξέλεγκτα.

- Το σύστημα εμπλοκής παράγει έναν μεταλλικό ήχο κατά το ξετύλιγμα και το τύλιγμα, δεν πρόκειται για ελάττωμα.
Εάν ο θόρυβος αλλάξει μετά από πολλές εφαρμογές ή/και σε περίπτωση προβλημάτων με τον μηχανισμό, επικοινωνήστε με το κέντρο σέρβις.
- **Ξετύλιγμα του σωλήνα:** αφαιρέστε προσεκτικά τον σωλήνα από το περιβλήμα. Αφού ξετυλίξετε το απαραίτητο μήκος σωλήνα, χαλαρώστε ελαφρά τη λαβή, με αυτόν τον τρόπο, όταν ακούγεται "ΚΛΙΚ", ενεργοποιείται η εμπλοκή (εικ. 9).

Βεβαιωθείτε ότι ο σωλήνας είναι μπλοκαρισμένος πριν αφήσετε τη λαβή.

- **Επανατύλιξη του σωλήνα:** χαλαρώστε το μπλοκάρισμα τραβώντας τον σωλήνα επέκτασης προς τα έξω (εικ. 10). Αφήστε τον εύκαμπτο σωλήνα να τυλιχτεί προς τα πίσω με ελεγχόμενο τρόπο, συνοδεύοντάς τον μέχρι να επανέλθει εντελώς στον μηχανισμό τυλίγματος.
- Τοποθετήστε το φως του καλωδίου τροφοδοσίας σε μια κατάλληλη πρίζα, βεβαιωθείτε ότι ο διακόπτης I/O του αεροσυμπιεστή βρίσκεται στη θέση απενεργοποίησης "O" (OFF).
- Σε αυτό το σημείο ο συμπιεστής είναι έτοιμος για χρήση.
- Εκκινήστε τον αεροσυμπιεστή πιέζοντας το διακόπτη I/O.
- **Βεβαιωθείτε ότι η κατανάλωση αέρα και η μέγιστη πίεση λειτουργίας του πνευματικού εργαλείου που θα χρησιμοποιηθούν είναι συμβατά με την πίεση που έχει οριστεί στον ρυθμιστή πίεσης (δεν περιλαμβάνεται) και με την ποσότητα αέρα που παρέχεται από τον συμπιεστή.**
- Στο τέλος της εργασίας:
 - Περιστρέψτε εντελώς τον σωλήνα, συνοδεύοντάς τον στο περιβλήμα του.
 - Σταματήστε τον συμπιεστή παρεμβαίνοντας στον διακόπτη I/O, γυρίζοντάς τον στη θέση απενεργοποίησης "O" (OFF).
 - Αποσυνδέστε το ηλεκτρικό φως.
- Εάν θέλετε να χρησιμοποιήσετε ξανά τον συμπιεστή, περιμένετε τουλάχιστον 10 δευτερόλεπτα από τη στιγμή που θα απενεργοποιηθεί για να τον επανεκκινήσετε.

8. ΚΑΘΑΡΙΣΜΟΣ ΚΑΙ ΣΥΝΤΗΡΗΣΗ

Προειδοποίηση!

Βγάλτε το βύσμα τροφοδοσίας πριν κάνετε οποιαδήποτε εργασία καθαρισμού και συντήρησης στη συσκευή.

Προειδοποίηση!

Περιμένετε μέχρι να κρυσώσει εντελώς ο συμπιεστής. Κίνδυνος εγκαύματος!

8.1 Καθαρισμός

- Να διατηρείτε τις διατάξεις ασφαλείας καθαρές από ρύπους και σκόνη όσο γίνεται περισσότερο. Να ξεπλένετε τον εξοπλισμό με ένα καθαρό πανί ή να το φυσάτε με συμπιεσμένο αέρα χαμηλής πίεσης.
- Συνιστάται να καθαρίζετε τη συσκευή αμέσως μετά τη χρήση της.
- Μη χρησιμοποιείτε προϊόντα καθαρισμού ή διαλύτες. Μπορεί να βλάψουν τα πλαστικά μέρη της συσκευής. Βεβαιωθείτε ότι δεν υπάρχει περίπτωση εισχώρησης νερού στο εσωτερικό της συσκευής.
- Τα πνευματικά εργαλεία πρέπει να αποσυνδέονται από τον συμπιεστή πριν από τον καθαρισμό. Ο συμπιεστής δεν πρέπει να καθαρίζεται με νερό, διαλύτες κ.λπ.
- Διατηρήστε τον μηχανισμό τυλίγματος του εύκαμπτου σωλήνα καθαρό για να επιτρέπεται η σωστή ολίσθηση.

8.2 Καθαρισμός του φίλτρου αναρρόφησης (αναφ. 1)

Το φίλτρο αναρρόφησης εμποδίζει την απορρόφηση σκόνης και βρωμιάς. Αυτό το φίλτρο πρέπει να καθαρίζεται τουλάχιστον κάθε 100 ώρες λειτουργίας. Ένα φραγμένο φίλτρο αναρρόφησης μειώνει σημαντικά την απόδοση του συμπιεστή.

Το σώμα του φίλτρου αναρρόφησης δεν μπορεί να αφαιρεθεί, **ΔΕΝ ΠΡΕΠΕΙ ΠΟΤΕ** να αφαιρεθεί. Για να καθαρίσετε ή να αντικαταστήσετε το στοιχείο φίλτρου, απλά αφαιρέστε το καπάκι. Για να αφαιρέσετε το καπάκι, ξεβιδώστε αριστερόστροφα.

Καθαρίστε το στοιχείο φίλτρου χτυπώντας ελαφρά και κατευθύνοντας ένα πίδακα πεπιεσμένου αέρα με χαμηλή πίεση (περίπου 3 bar) πάνω του και στη συνέχεια επανασυναρμολογήστε το.

ΔΙΑΛΕΙΜΜΑΤΑ ΣΥΝΤΗΡΗΣΗΣ

ΛΕΙΤΟΥΡΓΙΑ	ΜΕΤΑ ΤΙΣ ΠΡΩΤΕΣ 100 ΩΡΕΣ	ΚΑΘΕ 100 ΩΡΕΣ
Καθαριότητα φίλτρου αναρρόφησης και / ή αντικατάσταση στοιχείου φιλτραρίσματος	•	•

8.3 Αποθήκευση

 Προειδοποίηση! _____

Αφαιρέστε το φιν από την πρίζα και εξαερώστε τη συσκευή και όλα τα εργαλεία πεπιεσμένου αέρα που είναι συνδεδεμένα σε αυτήν. Κρατήστε τον συμπιεστή με τέτοιο τρόπο ώστε να μην μπορεί να λειτουργήσει από μη εξουσιοδοτημένα άτομα.

 Προειδοποίηση! _____

Διατηρείτε τον συμπιεστή μόνο σε ξηρό περιβάλλον που δεν είναι προσβάσιμο από μη εξουσιοδοτημένα άτομα.

Προστατέψτε τον με ένα πανί για να αποφύγετε την εναπόθεση σκόνης στους εσωτερικούς μηχανισμούς. Εάν ο συμπιεστής παραμείνει ανενεργός για μεγάλα χρονικά διαστήματα, ελέγξτε ότι λειτουργεί σωστά πριν αρχίσετε να τον χρησιμοποιείτε.

9. ΑΠΟΡΡΙΨΗ ΚΑΙ ΑΝΑΚΥΚΛΩΣΗ



Σύμφωνα με την Οδηγία 2012/19/ΕΕ σχετικά με τα απόβλητα ηλεκτρικού και ηλεκτρονικού εξοπλισμού (ΑΗΗΕ).

Το σύμβολο του κάδου με το σημάδι Χ πάνω στη συσκευή ή πάνω στη συσκευασία δείχνει ότι το προϊόν στο τέλος του κύκλου ζωής του πρέπει να συλλεχτεί χωριστά από τα άλλα απορρίμματα. Ο χρήστης θα πρέπει να μεταφέρει τη συσκευή που έχει φτάσει στο τέλος του κύκλου ζωής της στα κατάλληλα κέντρα επιλεκτικής αποκομιδής ηλεκτρικών και ηλεκτροτεχνικών απορριμμάτων ή να το παραδώσει στο σημείο πώλησης κατά τη στιγμή αγοράς μιας καινούριας συσκευής ίδιου τύπου, σε σχέση ένα προς ένα. Η κατάλληλη επιλεκτική αποκομιδή για την ακόλουθη ενεργοποίηση της guata συσκευής προς την ανακύκλωση, προς την ειδική μεταχείριση και προς τη διάθεση περιβαλλοντολογικά συμβατή συνεισφέρει στην αποφυγή αρνητικών συνεπειών στο περιβάλλον και στην υγεία και βοηθά στην επαναχρησιμοποίηση και /ή ανακύκλωση των υλικών από τα οποία αποτελείται η συσκευή. Η παράνομη απόσυρση του προϊόντος από μέρους του χρήστη έχει ως συνέπεια την επιβολή των προβλεπόμενων διοικητικών κυρώσεων όπως προβλέπονται από τους κείμενους νόμους.

G
R

10. ΠΙΘΑΝΕΣ ΑΝΩΜΑΛΙΕΣ ΚΑΙ ΑΝΤΙΣΤΟΙΧΕΣ ΕΠΙΤΡΕΠΟΜΕΝΕΣ ΕΠΕΜΒΑΣΕΙΣ

Ανωμαλία	Αιτία	Λύση
Ο συμπιεστής σταματάει να λειτουργεί και επανεκκινείται αυτόματα μετά από μερικά λεπτά.	Επέμβαση της θερμικής ασφάλειας, λόγω υπερθέρμανσης του μοτέρ.	Αφήστε τον αεροσυμπιεστή να κρυώσει. Αερίστε το χώρο.
Ο αεροσυμπιεστής μετά από μερικές προσπάθειες εκκίνησης σταματάει.	Επέμβαση της θερμικής ασφάλειας λόγω υπερθέρμανσης του μοτέρ (αποσύνδεση του φιν κατά τη διάρκεια λειτουργίας, μειωμένη τάση τροφοδοσίας).	Ενεργοποιήστε το διακόπτη λειτουργίας και παύσης λειτουργίας. Αερίστε το χώρο. Περιμένετε μερικά λεπτά και ο αεροσυμπιεστής θα επανεκκινήθει αυτόνομα.

Οποιαδήποτε άλλη επέμβαση πρέπει να εκτελείται από τα εξουσιοδοτημένα Κέντρα Τεχνικής Υποστήριξης ζητώντας γνήσια ανταλλακτικά. Οποιαδήποτε παρέμβαση στο μηχανήμα μπορεί να μειώσει την ασφάλειά του και σε κάθε περίπτωση αποτελεί λόγο ακύρωσης της σχετικής εγγύησης.

Przed użytkowaniem urządzenia należy uważnie przeczytać jego instrukcje obsługi i przestrzegać następujących uwag. Przeglądać niniejszy podręcznik instrukcji obsługi w przypadku wątpliwości co do funkcjonowania.

Należy konserwować całą dokumentację w taki sposób, aby ktokolwiek, przed użyciem sprężarki, mógł się z nią wcześniej zapoznać.

1. ZACHOWANIE OSTROŻNOŚCI

Wartość CIŚNIENIA AKUSTYCZNEGO zmierzona w odległości 4 m jest równa wartości MOCY AKUSTYCZNEJ, podanej na etykiecie zawieszanej na sprężarce minus 20 dB.

⚠ Ten symbol wskazuje na ostrzeżenia, które należy uważnie przeczytać przed zastosowaniem wyrobu, tak aby zapobiec uszkodzeniom fizycznym, które mógłby odnieść użytkownik.

⚠ Uwaga!

Sprężone powietrze jest formą energii potencjalnie niebezpieczną, wobec tego konieczne jest zachowanie maksymalnej ostrożności podczas stosowania sprężarki i jej akcesoriów.

⚠ Uwaga!

Sprężarka mogłaby uruchomić się sama w przypadku black-out'u i następującego po nim przywróceniu napięcia.

⚠ CO NALEŻY ROBIĆ

- Sprężarka może być stosowana tylko w odpowiednich miejscach (dobrze wentylowanych, z temperaturą otoczenia między +5°C e +40°C), natomiast nigdy nie wolno jej stosować w razie występowania pyłów, kwasów, oparów, czy gazów wybuchowych lub łatwopalnych.
- Utrzymywać obszar roboczy uprzątnięty. Nie trzymać w obszarze roboczym niepotrzebnych narzędzi.
- Zawsze należy zachowywać bezpieczną odległość między sprężarką a obszarem roboczym, wynoszącą co najmniej 4 metry.
- Wtyczkę przewodu elektrycznego wprowadzić do kontaktu odpowiedniego pod względem formy, napięcia i częstotliwości, oryz zgodnej z obowiązującymi normami.
- Stosować przedłużacze kabla elektrycznego o maksymalnej długości 5 metrów, oraz o przekroju nie mniejszym niż 1.5 mm².
- Nie zaleca się używania przedłużaczy różnych pod względem długości i przekroju, a także adaptatorów lub gniazd wielokrotnych.
- Jeżeli kabel zasilania jest uszkodzony, należy go wymienić u producenta lub w swoim serwisie technicznym.

W każdym razie, zawsze musi to robić osoba o porównywalnych kwalifikacjach, tak aby nie dopuścić do żadnego ryzyka.

- Do wyłączania sprężarki używać zawsze i wyłącznie wyłącznika I/O.
- Kiedy sprężarka nie jest używana, przestawić przełącznik I/O na pozycję wyłączenia "O" (OFF), a następnie wyjąć wtyczkę z gniazda elektrycznego.
- Po zakończeniu każdego użycia całkowicie zwinąć przewód prowadzący do wnęki; w ten sposób zapobiega się jego zwinieniu z powodu niepotrzebnego, długiego naprężenia.

⚠ CZEGO NIE NALEŻY ROBIĆ

- Nigdy nie kierować strumienia powietrza w stronę osób, zwierząt, lub w swoją stronę (używać okulary ochronne do zabezpieczenia oczu przed odpryskami obcych ciał uniesionych strumieniem powietrza).
- Nigdy nie kierować strumienia cieczy rozpylanej przez urządzenia podłączone do sprężarki, w kierunku samej sprężarki.
- Nie obsługiwać urządzenia boso, lub z mokrymi rękami czy stopami.
- Aby wyjąć wtyczkę z kontaktu albo przesunąć sprężarkę, nie ciągnąć za sznur zasilający.
- Nie pozostawiać urządzenia pod wpływem czynników atmosferycznych.
- Nie zezwalać na obsługę sprężarki przez osoby niedoświadczone. Obszar pracy sprężarki zabezpieczyć przed dostępem przez dzieci i zwierzęta.
- Urządzenie nie może być używane przez osoby (włączając dzieci) o zredukowanych możliwościach fizycznych, sensorycznych lub psychicznych a także pozbawione doświadczenia i wiedzy, za wyjątkiem przypadków, gdy znajdują się one pod opieką osoby odpowiedzialnej za ich bezpieczeństwo, która instruuje i nadzoruje użytkowanie urządzenia.
- Należy nadzorować dzieci, aby nie bawiły się urządzeniem.
- Nie kłaść przedmiotów łatwopalnych, lub z Nylonu® i materiałów tekstylnych, w pobliżu sprężarki, lub na sprężarce.
- Nie czyścić maszyny łatwopalnymi płynami ani rozpuszczalnikami. Stosować wyłącznie lekko wilgotną szmatkę i sprawdzić, czy wtyczka jest wyjęta z gniazda elektrycznego.
- Zastosowanie sprężarki związane jest ściśle ze sprężaniem powietrza. Nie stosować maszyny do innego typu gazu.
- Wytwarzane przez to urządzenie sprężone powietrze, nie jest możliwe do zastosowania w dziedzinie farmaceutycznej, spożywczej lub szpitalnej, chyba że zostało poddane specjalnym obróbkom. Nie może być także stosowane do napełniania butli podwodnych.
- Nie zasilać wlotów powietrza na sprężarce.

- Zachować ostrożność podczas wykonywanej pracy. Zachować zdrowy rozsądek. Nigdy nie wchodzić na sprężarkę. Nie pozostawiać włączonej sprężarki bez nadzoru.
- Nie używać sprężarki stojącej na podłodze.
- Nie stawiać na sprężarce obciążeń i/ani innych przedmiotów (np. wazonów itp.).
- Sprawdzić, czy zużycie powietrza i maksymalne ciśnienie robocze narzędzia pneumatycznego i przewodów połączeniowych (ze sprężarką), które będą używane są zgodne z ciśnieniem podanym na regulatorze ciśnienia (niedołączony) oraz z ilością powietrza dostarczanego przez sprężarkę.
- Sprężarka zapewnia podane parametry robocze w przypadku eksploatacji na wysokości od 0 do 1000 metrów nad poziomem morza.

CO NALEŻY WIEDZIEĆ

- Sprężarka ta została wykonana do działania z okresowością oznaczoną na tabliczce danych technicznych (na przykład S3 25 % oznacza 2.5 minut pracy i 7.5 minut przerwy), aby zapobiec zbytniemu przegrzaniu silnika elektrycznego. Gdyby to nastąpiło, zainteresowałoby zabezpieczenie termiczne, w które wyposażony jest silnik, automatycznie przerywając dopływ prądu elektrycznego, gdy temperatura byłaby zbyt wysoka. Po odzyskaniu stanu normalnej temperatury, silnik ponownie włącza się automatycznie.
- Sprężarka ma podwójną izolację, nie wymaga podłączenia do instalacji uziemiającej.
- W trakcie czynności montażowych jakiegoś narzędzia, konieczne jest przerwanie przepływu powietrza na wyjściu.
- Korzystanie ze sprężonego powietrza podczas różnego rodzaju użytkowania przewidzianego (pompowanie, odmuchiwanie, narzędzia pneumatyczne itp.) wymaga znajomości i przestrzegania norm obowiązujących w danych przypadkach.

P
L

2. OPIS URZĄDZENIA (Rys. 8)

1. Filtr ssania powietrza
2. Kabel zasilania
3. Zwijacz
4. Przewód powietrza
5. Szybkozłączka
6. Wylącznik I/O (ON/OFF)

3. ZAWARTOŚĆ OPAKOWANIA

- Sprężarka powietrza
- Instrukcja montażu
- Elementy dystansowe z gumy (4)
- Instrukcja obsługi i inne dokumenty

4. OBSZAR ZASTOSOWANIA

Kompresor służy do pozyskiwania sprężonego powietrza dla narzędzi pneumatycznych.

Używać urządzenia wyłącznie zgodnie z jego przeznaczeniem. Każde użycie, odbiegające od opisanego w niniejszej instrukcji jest niezgodne z przeznaczeniem urządzenia. Za powstałe w wyniku niewłaściwego użytkowania szkody lub zranienia odpowiedzialność ponosi użytkownik/ właściciel, a nie producent.

Proszę pamiętać o tym, że nasze urządzenie nie jest przeznaczone do zastosowania zawodowego, rzemieślniczego lub przemysłowego. Umowa gwarancyjna nie obowiązuje, gdy urządzenie było stosowane w zakładach rzemieślniczych, przemysłowych lub do podobnych działalności.

5. WSKAZÓWKI DO USTAWIANIA

- Należy sprawdzić, czy urządzenie nie zostało uszkodzone podczas transportu. Ewentualne szkody zgłosić natychmiast firmie transportowej, która dostarczyła kompresor.
- Kompresor powinien być ustawiony w pobliżu użytkownika.
- Odradza się stosowania kabli przedłużających.
- Zwracać uwagę na suche i wolne od kurz powietrze zasysane.
- Nie stawiać kompresora w wilgotnym lub mokrym pomieszczeniu.
- Kompresor musi być używany w nadających się do tego pomieszczeniach (dobrze wietrzonych, o temperaturze od +5°C do 40°C). W pomieszczeniu nie mogą się znajdować pyły, kwasy, opary, eksplodujące lub łatwopalne gazy.
- Kompresor przeznaczony jest do zastosowania w suchych pomieszczeniach. Niedozwolone jest użycie w branżach, gdzie stosuje się wodę rozpryskową.

Uwaga!

Tę sprężarkę należy użytkować wyłącznie po zamocowaniu jej do ściany, która utrzyma jej ciężar; zabrania się użytkowania sprężarki w jakiegokolwiek innej konfiguracji.

6. INSTALACJA

Po wyjęciu sprężarki z opakowania i po sprawdzeniu jej stanu upewnić się, że wewnątrz znajdują się wszystkie części wymienione w punkcie „Zawartość opakowania”. Przed rozpoczęciem instalacji sprężarki należy zaopatrzyć się w materiały i/lub narzędzia pokazane na rysunku 1 (NIE są dostarczone w komplecie), a dokładniej:

- Fleksometr,
- Taśma samoprzylepna,
- Nożyczki,
- Poziomica,
- Wiertarka/wkrętarka,
- Śrubokręt gwiazdkowy,
- Śruby (4),
- Kołki (4).

Ostrzeżenie!

W celu zamocowania na ścianach pełnych lub betonowych, stosować śruby i kołki rozporowe. W celu zamocowania na każdej innej powierzchni (po wcześniejszym sprawdzeniu, czy ściana utrzyma ciężar sprężarki), zakupić śruby i kołki odpowiedniego rodzaju.

W celu zamocowania zaleca się skorzystać z pomocy drugiej osoby.

Wybrać miejsce montażu sprężarki tak, aby urządzenie miało wystarczająco dużo miejsca na obrót o ponad 170°, oraz aby można było łatwo dostać się do przewodu sprężonego powietrza.

Abu uzyskać dobrą wentylację i skuteczne chłodzenie, ważne jest, aby sprężarka znajdowała się co najmniej 50 cm od ścian i/lub przeszkód (rys. 2), z wyjątkiem ściany, na której jest zamocowana.

6.1 Mocowanie na ścianie

Przestrzegać specyfikacji podanych w tej instrukcji (rysunki 3, 4, i 5).

- Wykorzystać ulotkę instruktażową (w komplecie) jako wzornik do zaznaczenia punktów wiercenia otworów mocowania (rys. 3). Wyrwać i zachować ulotkę, aby można ją było przeczytać i/lub wykorzystać w przyszłości.
- Wiertłem 8 mm wykonać cztery otwory w ścianie (rys. 4) i włożyć kołki (rys. 5).
- Włożyć śruby; pamiętać, aby wcześniej założyć gumowe elementy dystansowe (rys. 5).
- Wkręcić śruby prawie do końca (rys. 6 - faza I).
- Przyłożyć sprężarkę do czterech śrub, a następnie zawiesić ją nasuwając każdy podłużny otwór obudowy sprężarki na śruby: jak pokazano na rys. 6 - faza II.
- Delikatnie opuścić sprężarkę na dół, tak aby wszystkie cztery śruby wsunęły się w wąską część otworów, tak jak pokazano na rys. 6 - faza III.
- Dokręcić cztery śruby do końca (rys. 7).

7. URUCHOMIENIE

7.1 Podłączenie do sieci

Sprężarka ma kabel zasilania (wtyczka nie ma uziemienia). Włożyć wtyczkę kabla elektrycznego do gniazdka odpowiedniego pod względem kształtu, napięcia i częstotliwości oraz zgodnego z obowiązującymi przepisami. Przed uruchomieniem sprawdzić, czy napięcie sieciowe jest zgodne z podanym na tabliczce z charakterystyką urządzenia. Sprawdzić, czy wyłącznik ON/OFF **nie** jest na pozycji **I (ON)**. Zbyt długie kable zasilania oraz przedłużające, związce itp. powodują spadek napięcia i mogą uniemożliwić uruchomienie silnika. W przypadku niskich temperatur, poniżej +5°C, uruchomienie silnika może sprawiać trudności.

7.2 Włączanie i użytkowanie

- Sprawdzić, czy dane na tabliczce sprężarki są zgodne z danymi rzeczywistymi instalacji elektrycznej; dopuszcza się zmianę napięcia $\pm 10\%$ względem wartości nominalnej.
- Podłączyć wymagane narzędzie pneumatyczne do szybkozłączki (patrz 5).
 - Związacz (patrz 3) składa się z automatycznie blokującego mechanizmu umożliwiającego zatrzymanie przewodu (patrz 4) na wymaganej długości.
- **Nigdy nie związać przewodu giętkiego w sposób niekontrolowany.**
 - Podczas rozwijania i zwijania układ blokujący wytwarza metalowy dźwięk; nie stanowi to wady. Jeżeli po licznych użyciach dźwięk się zmieni i/lu w razie problemów z mechanizmem, skontaktować się

z serwisem.

- **Rozwijanie przewodu:** ostrożnie wyjąć przewód z wężki; po rozwinięciu przewodu na wymaganą długość lekko zwolnić chwyt, a kiedy będzie słychać „CLICK”, oznacza to załączenie blokady (rys. 9). **Przed zwolnieniem chwytu sprawdzić, czy przewód jest zablokowany.**
- **Zwijanie przewodu:** zwolnić blokadę pociągając przewód w kierunku jego rozwijania na zewnątrz (rys. 10). Przewód zwijać w sposób kontrolowany, prowadząc go aż wejdzie do zwijacza całkowicie.
- Włożyć wtyczkę kabla zasilania do odpowiedniego gniazdka, sprawdzić, czy wyłącznik I/O na sprężarce jest ustawiony na pozycji wyłączenia “O” (OFF).
- Teraz sprężarka jest gotowa do użytku.
- Uruchomić sprężarkę poprzez naciśnięcie wyłącznika I/O.
- **Sprawdzić, czy zużycie powietrza i maksymalne ciśnienie robocze stosowanego narzędzia pneumatycznego są zgodne z ciśnieniem ustawionym na regulatorze ciśnienia (nieodłączony) oraz z ilością powietrza dostarczanego przez sprężarkę.**
- Po zakończeniu pracy:
 - całkowicie zwinąć przewód prowadząc go do wężki;
 - zatrzymać sprężarkę przełącznikiem I/O, przestawiając go na pozycję wyłączenia “O” (OFF).
 - odłączyć wtyczkę elektryczną.
- W przypadku chęci ponownego użycia sprężarki, przed ponownym jej włączeniem poczekać co najmniej 10 sekund od wyłączenia.

8. CZYSZCZENIE I KONSERWACJA



Uwaga!

Przed rozpoczęciem każdej pracy związanej z konserwacją i czyszczeniem wyjąć wtyczkę z gniazdka.



Uwaga!

Począć aż kompresor całkowicie ostygnie! Niebezpieczeństwo poparzenia!

8.1 Czyszczenie

- Elementy zabezpieczające utrzymywać w czystości. Urządzenie wycierać czystą ściereczką lub przedmuchiwać sprężonym powietrzem o niskim ciśnieniu.
- Zaleca się czyszczenie urządzenia bezpośrednio każdorazowym użyciu.
- Nieużywać żadnych środków czyszczących ani rozpuszczalników; mogą one uszkodzić części urządzenia wykonane z tworzywa sztucznego. Należy uważać, aby do wnętrza urządzenia nie dostała się woda.
- Przed czyszczeniem należy odłączyć od sprężarki narzędzia pneumatyczne. Nie należy czyścić sprężarki wodą, rozpuszczalnikami itp.
- Przewód zwijacza utrzymywać w czystości, aby przesuwiał się prawidłowo.

P
L

8.2 Czyszczenie filtra ssania (patrz 1)

Filtr ssania zapobiega zasysaniu pyłu i zabrudzeń. Ten filtr należy czyścić co najmniej co 100 godzin pracy. Zatkany filtr ssania znacznie obniża wydajność sprężarki.

Korpus filtra ssania jest umocowany na stałe, **NIGDY NIE WOLNO** go zdejmować. Aby wyczyścić lub wymienić element filtrujący, wystarczy zdjąć samą pokrywę. Aby zdjąć pokrywę, odkręcić ją w lewo.

Wyczyścić element filtrujący delikatnie go ostukując i kierując na niego strumień sprężonego powietrza pod niskim ciśnieniem (około 3 bar), a następnie zamontować go.

TABELA – PRZERWY W KONSERWACJI

FUNKCJA	PO PIERWSZYCH 100 GODZINACH	CO 100 GODZIN
Czyszczenie filtra zasysającego i/lub wymiana elementu filtrującego	•	•

8.3 Przechowywanie

Uwaga!

Odłączyć wtyczkę z gniazda elektrycznego i obniżyć ciśnienie urządzenia i wszystkich podłączonych do niego urządzeń na sprężone powietrze. Sprężarkę przechowywać w taki sposób, aby osoby nieupoważnione nie mogły jej uruchomić.

Uwaga!

Sprężarkę przechowywać wyłącznie w suchym miejscu, niedostępnym dla osób nieupoważnionych. Chronić ją osłoną, aby pył nie odkładał się na wewnętrznych mechanizmach. Jeżeli sprężarka pozostaje nieużywana przez dłuższy czas, przed jej ponownym użyciem sprawdzić najpierw, czy dobrze działa.

9. USUWANIE ODPADÓW I RECYCLING



W myśl Dyrektywy 2012/19/UE w sprawie usuwania zużytego sprzętu elektrycznego i elektronicznego (WEEE).

Przekreślony symbol kubła na śmieci, umieszczony na urządzeniu lub jego opakowaniu wskazuje, że produkt nie może być wyrzucany razem z innymi odpadami po zakończeniu okresu eksploatacji. Dlatego też obowiązkiem użytkownika jest przekazanie urządzenia, którego okres eksploatacji został zakończony, do specjalnych ośrodków zajmujących się selektywną zbiórką odpadów elektronicznych i elektrotechnicznych lub przekazanie go do sprzedawcy w przypadku dokonywania zakupu nowego podobnego urządzenia, w stosunku jeden do jednego. Odpowiednio przeprowadzona selektywna zbiórka odpadów, umożliwiająca następnie przekazanie urządzenia do recykulacji, przeróbki i kompatybilnej likwidacji środkowiskowej, przyczynia się do uniknięcia możliwych skutków negatywnych wywieranych dla środowiska i zdrowia oraz sprzyja ponownemu zastosowaniu i/lub recykulacji materiałów, z których składa się urządzenie. Nielegalna likwidacja urządzenia przeprowadzona przez użytkownika powoduje nałożenie sankcji administracyjnych przewidzianych przez obowiązujące przepisy.

10. MOŻLIWE USTERKI I ODNOŚNE DOPUSZCZALNE INTERWENCJE

Usterka	Powód	Interwencja
Sprężarka zatrzymuje się i samodzielnie włącza ponownie po kilku minutach.	Interwencja zabezpieczenia termicznego z powodu przegrzania silnika.	Pozwolić sprężarce ostygnąć. Przewietrzyć lokal.
Sprężarka zatrzymuje się po kilku próbach rozruchu.	Interwencja zabezpieczenia termicznego, z powodu przegrzania silnika (wyjęcie wtyczki w trakcie pracy, zbyt małe napięcie zasilania).	Uruchomić wyłącznik zatrzymania pracy maszyny. Przewietrzyć lokal. Poczekać kilka minut i sprężarka włączy się samodzielnie.

Jakkolwiek inna interwencja musi być wykonywana przez autoryzowany Serwis Techniczny, wymagając oryginalnych części zamiennych. Złe obchodzenie się z maszyną może narazić bezpieczeństwo i w każdym razie pozbawia ważności odnośną gwarancję.

Sačuvajte ove upute za upotrebu za buduću upotrebu

Prije stavljanja u pogon morate pažljivo pročitati uputstva za uporabu i pridržavajte se sljedećih upozorenja. Uporabite ovaj priručnik u slučaju sumnji o funkcioniranju.

Sačuvajte svu dokumentaciju tako da je svatko tko bude koristio kompresor može u svako vrijeme koristiti.

1. MJERE OPREZA PRILIKOM UPOTREBE

Zvučni pritisak izmijeren je na razmaku od 4 m u slobodnom polju i naznačen je na naljepnici, koja se nalazi na kompresoru, jednak je jačini zvuka i manji je od 20 dB.

⚠ *Ovaj simbol pokazuje upozorenja koja treba pažljivo pročitati prije korištenja proizvoda, tako da se spriječe moguće tjelesne ozljede korisnika.*

⚠ **Pozor!** _____
Komprimirani zrak je potencijalno opasan oblik energije, stoga je potrebno pristupiti krajnje oprezno korištenju kompresora i opreme.

⚠ **Pozor!** _____
Kompresor bi se mogao iznova pokrenuti u slučaju nestanka struje i vraćanju napona nakon toga.

⚠ DOZVOLJENI POSTUPCI _____

- Kompresor se mora upotrebljavati u odgovarajućim prostorima (uz dobro provjetravanje na temperaturi između +5 °C i +40 °C), ni u kojem slučaju na mjestima gdje je izložen prašini, kiselinama i pari te eksplozivnim ili zapaljivim plinovima.
- Neka radno područje bude slobodno. Oslobodite radno područje od nepotrebnog alata.
- Uvijek održavajte sigurnosni razmak od najmanje 4 metra između kompresora i područja rada.
- Utikač električnog kabela priključite na utičnicu odgovarajućeg oblika, napona i frekvencije koja je proizvedena u skladu s važećim propisima.
- Za električne produžne kablove koristite kablove najveće duljine 5 metara i presjeka kabela ne manjeg od 1,5 mm².
- Treba izbjegavati upotrebu duljih produžnih kabela, adaptera i višestrukih utičnica.
- Ako je kabel za napajanje oštećen, mora ga zamijeniti proizvođač ili njegova servisno-tehnička služba ili osoba sličnih kvalifikacija, kako bi se spriječio nastanak opasnosti.
- Za isključenje kompresora upotrebljavajte isključivo tipka I/O.

- Kad kompresor nije u upotrebi, pritisnite prekidač I/O i stavite ga u položaj isključeno "O" (OFF), a zatim iskopčajte utikač iz električne utičnice.
- Po završetku svake upotrebe, ponovno namotajte cijev preteći je do vraćanja u njezino sjedište; Na taj način čuvate namatač od nepotrebne i produljene napetosti.

⚠ ZABRANJENI POSTUPCI _____

- Nikada ne usmjeravajte mlaz zraka prema osobama, životinjama ili vlastitom tijelu. (Uvijek nosite zaštitne naočale kako bi zaštitili Vaše oči od predmeta u zraku koje može podići mlaz zraka).
- Nikada prema kompresoru ne usmjeravajte mlaz koji sadrži tekućine koje raspršujete pomoću alata priključenih na kompresor.
- Kompresor nikada ne upotrebljavajte bosih nogu ili s mokrim rukama ili nogama.
- Nikada ne potežite električni kabel kako bi utikač isključili iz utičnice ili pomaknuli kompresor.
- Kompresor nikada ne izlažite nepovoljnim vremenskim uvjetima (kiša, sunce, magla, snijeg).
- Kompresor ne smiju upotrebljavati nestručne osobe. Djecu i životinje držite podalje od područja rada.
- Ovaj uređaj nije namijenjen za uporabu osobama (uključujući i malu djecu) sa smanjenim fizičkim, osjetilnim ili mentalnim sposobnostima te osobama bez iskustva i znanja, osim ako ih koriste uz nadzor osobe odgovorne za njihovu sigurnost ili od iste osobe dobiju pravilne upute za korištenje uređaja.
- Pazite i nadzirite djecu kako se ne bi igrala s uređajem.
- Nikada u blizini i/ili na kompresor ne odlažite zapaljive predmete, predmete od najlona ili tkanine.
- Ne čistite stroj zapaljivim tekućinama ili tekućim otapalima. Koristite samo malo navlaženu krpicu, uvjerivši se prije toga se da ste utikač iskopčali iz električne struje.
- Kompresor je namijenjen isključivo za tlačenje zraka. Kompresor ne smije se upotrebljavati za nijednu drugu vrstu plina.
- Zrak stlačen kompresorom ne smije se upotrebljavati u farmaceutske, prehrambene ili bolničke svrhe osim nakon posebnih obrada. Nije pogodan za punjenje boca sa zrakom za ronioce.
- Ne pokrivajte ulaze za zrak na kompresoru.
- Obratite pozornost na posao koji obavljate. Upotrijebite zdrav razum. Nikad se nemojte penjati na kompresor. Nemojte dozvoliti da kompresor radi bez nadzora.
- Ne upotrebljavajte kompresor oslonjen na tlo.
- Ne stavlajte teret i/ili predmete na kompresor (npr. vaze s cvijećem itd.).

STVARI KOJE OBAVEZNO TREBATE ZNATI _____

- Kako bi izbjegli prekomjerno pregrijavanje električnog motora, **kompresor je konstruiran za rad uz prekide kao što je naznačeno na pločici s podacima** (npr. S3 25 % znači 2.5 minuta UKLJUČENO i 7.5 minuta ISKLJUČENO). U slučaju pregrijavanja, automatski se uključuje toplinska zaštita motora, i isključuje napajanje ako je temperatura previsoka zbog pretjeranog porasta potrošnje električne energije.
- Kompresor je opremljen dvostrukom izolacijom, pa nije potrebno uzemljenje.
- Kada priključujete pneumatski alat na cijev za stlačeni zrak koji isporučuje kompresor, obavezna se mora prekinuti protok zraka kroz cijev.
- Kod korištenja komprimiranog zraka za razne upotrebe za koje je predviđen (napuhavanje, puhanje, pneumatski alati itd.) podrazumijeva se poznavanje i poštivanje propisa predviđenih za svaki pojedinačni slučaj.
- Uvjerite se da su potrošnja zraka i maksimalni radni tlak pneumatskog alata i cijevi za povezivanje (s kompresorom) koje trebate upotrijebiti, kompatibilni s tlakom postavljenim na regulatoru tlaka (nije uključen u dostavu) s količinom zraka koju kompresor isporučuje.
- Radne karakteristike kompresora zajamčene su za rad između 0 i 1000 metara nadmorske visine.

H
R

2. OPIS UREĐAJA (sl. 8)

1. Filtar usisa zraka
2. Kabel za napajanje
3. Namatač
4. Cijev za zrak
5. Brza spojnica
6. Prekidač I/O (ON/OFF - UKLJUČIVANJE/ ISKLJUČIVANJE)

3. SADRŽAJ PAKIRANJA

- Kompresor za zrak
- List s uputama za montiranje
- Gumene razmaknice (4)
- Priručnik s uputama i ostali dokumenti

4. PODRUČJE PRIMJENE

Kompresor služi za stvaranje komprimiranog zraka za pneumatske alate.

Molimo da obratite pažnju na to da naši uređaji nisu konstruirani za korištenje u komercijalne svrhe kao ni u obrtu i industriji. Ne preuzimamo jamstvo ako se uređaj koristi u obrtničkim ili industrijskim pogonima i sličnim djelatnostima.

Stroj se smije koristiti samo u skladu s namjenom. Svaka drukčija uporaba izvan ovih okvira nije namjenska. Za štete ili ozljeđivanja bilo koje vrste koje bi iz toga proizašle ne odgovara proizvođač nego korisnik.

5. UPUTE ZA POSTAVLJANJE

- Provjerite uređaj s obzirom na transportne štete. Morebitne štete odmah javite transportnom poduzeću koje je dostavilo kompresor.
- Kompresor postavite u blizini trošila.
- Ne preporuča se upotreba produžnih kabela.
- Pazite da usisavani zrak bude suh i bez prašine.
- Ne postavljajte kompresor u vlažnoj ili mokroj prostoriji.
- Kompresor se smije upotrijebiti samo u prikladnim prostorijama (dobro provjetravanje, okolna temperatura +5°C - +40 °C). U prostoriji ne smije da bude prašine, kiselina, isparivanja, eksplozivnih ili zapaljivih plinova.
- Kompresor je prikladan za primjenu u suhim prostorijama. U područjima gdje se radi s prskanjem vode, primjena nije dopuštena.

Pozor!

Ovaj se kompresor mora upotrebljavati isključivo pričvršćen na odgovarajući zid koji može držati njegovu težinu; zabranjena je upotreba kompresora u bilo kojoj drugoj konfiguraciji.

6. POSTAVLJANJE

Nakon vađenja kompresora iz ambalaže i provjere njegove cjelovitosti, uvjerite se da se svi dijelovi navedeni u "sadržaju pakiranja" nalaze unutra.

Prije početka postavljanja kompresora, potrebno je pripremiti materijale i/ili alate prikazane na slici 1 (NE dostavljaju se uz uređaj), odnosno:

- Metar,
- Ljepljivu vrpču,
- Škare,
- Libelu,
- Bušilicu/odvijlač,
- Križni odvijač,
- Vijci (4),
- Tiple (4).

Upozorenje!

Za pričvršćivanje na puni ili cementni zid, upotrijebite vijke i ekspanzijske tiple. Za pričvršćivanje na bilo koju drugu površinu (ako ste se prije uvjerali da ista može podnijeti težinu kompresora), nabavite odgovarajuće vijke i tiple.

Kod pričvršćivanja bi bilo dobro imati pomoć još jedne osobe.

Mjesto na koje ćete pričvrstiti kompresor odaberite tako da uređaj ima dovoljno prostora za okretanje za više od 170° stupnjeva te gdje će cijev komprimiranog zraka biti lako dohvatljiva.

Za dobro prozračivanje i učinkovito rashlađivanje, važno je da kompresor bude odmaknut najmanje 50 cm od bilo kojeg zida i/ili prepreke (sl. 2), osim zida na koji je sam

kompresor pričvršćen.

6.1 **Pričvršćivanje na zid**

Pridržavajte se specifikacija navedenih u ovoj knjižici (slike 3, 4 i 5).

- Upotrijebite list s uputama (dostavljen uz uređaj), kao šablonu za označavanje točaka na kojima treba izbušiti rupe za pričvršćivanje (sl. 3). Maknite list i sačuvajte ga kako biste ga mogli pogledati i/ili ponovno upotrijebiti u budućnosti.
- Svrdlom od 8 mm izbušite četiri rupe na zidu (sl. 4), i stavite tiple (sl. 5).
- Stavite vijke pazeći da prije umetnete gumene razmaknice (sl. 5).
- Navijte vijke skoro do kraja (sl. 6 - faza I).
- Postavite kompresor uz četiri vijka, a zatim ga objesite na njih pazeći da svaku rupicu okvira kompresora stavite na vijke: kako je prikazano na sl. 6 - faza II.
- Lagano pustite kompresor prema dolje tako da sva četiri vijka sjednu u uski dio rupice, kako je prikazano na sl. 6 - faza III.
- Navijte sva četiri vijka do kraja (sl. 7).

7. STAVLJANJE U FUNKCIJU

7.1 **Priključivanje na mrežu**

Kompresor je opremljen kablom za napajanje (utikač nema uzemljenje). Ukopčajte utikač kabela za napajanje u utičnicu, koja je oblikom, naponom i frekvencijom u skladu s važećim propisima. Prije stavljanja u pogon provjerite odgovara li napon mreže radnom naponu navedenom na pločici s karakteristikama uređaja. Uvjerite se da prekidač ON/OFF nije u položaju I (ON/UKLJUČENO). Predugi kabeli za napajanje kao i produžni kabeli, namatači kabela itd. dovode do pada napona te mogu ometati pokretanje motora. Kod temperatura nižih od +5 °C, pokretanje motora može biti otežano.

7.2 **Pokretanje i upotreba**

- Provjerite odgovaraju li podaci s pločice kompresora stvarnim podacima električnog sustava; dozvoljena je varijacija napona od ± 10% u odnosu na nazivnu vrijednost.
- Spojite željeni pneumatski alat na brzu spojnicu (ref. 5).
 - Namatač (ref. 3) je izrađen s mehanizmom za automatsku blokadu koja omogućava zaustavljanje cijevi (ref. 4) na željenoj duljini.
Nikad nemojte pustiti da se fleksibilna cijev nekontrolirano namata.
 - Sustav za blokadu ispušta metalni zvuk tijekom odmatanja i namatanja; to nije kvar. Ako se taj zvuk promijeni nakon brojnih primjena i/ili u slučaju problema s mehanizmom, obratite se servisnom centru.
 - **Odmatanje cijevi:** pažljivo izvucite cijev iz njenog sjedišta; nakon što ste odmotali cijev na potrebnu duljinu, olabavite malo stisak, na taj način će se, nakon što začujete "CLICK", uključiti blokada (sl. 9).

Provjerite je li cijev blokirana prije nego otpustite stisak.

- Namatanje cijevi: popustite blokadu povlačenjem cijevi prema van (sl. 10). Pustite cijev neka se namota na kontrolirani način, prateći je sve do se potpuno ne vrati na namatač.
- Ukopčajte utikač kabela za napajanje u odgovarajuću utičnicu, prethodno se uvjerivši da je prekidač I/O na kompresoru u položaju "O" (OFF/ISKLJUČENO).
- Sada je kompresor spreman za uporabu.
- Pokrenite kompresor pritiskom na prekidač I/O.
- **Uvjerite se da su potrošnja zraka i maksimalni radni tlak pneumatskog alata koji želite upotrijebiti, kompatibilni s tlakom postavljenim na regulatoru tlaka (nije uključen u dostavu) i s količinom zraka koju isporučuje kompresor.**
- Po završetku rada:
 - ponovno namotajte cijev prateći je do vraćanja u njezino sjedište;
 - zaustavite kompresor pritiskom na prekidač I/O i stavljanjem u položaj "O" (OFF/ISKLJUČENO);
 - iskopčajte utikač iz utičnice.
- Ako želite ponovno upotrijebiti kompresor, prije nego ga ponovno pokrenete pričekajte barem 10 sekundi od trenutka isključivanja.

8. ČIŠĆENJE I ODRŽAVANJE



Pozor!

Prije svih radova čišćenja i održavanja izvucite mrežni utikač.



Pozor!

Pričekajte da se kompresor potpuno ohladi! Opasnost od opekotina!

8.1 Čišćenje

- Zaštitne naprave držite što čišćima od prašine i prljavštine. Istrljajte uređaj čistom krpom ili ga ispušite komprimiranim zrakom pod niskim tlakom.
- Preporučujemo da uređaj očistite nakon svake uporabe.
- Nemojte koristiti sredstva za čišćenje ni otapala; ona mogu nagristi plastične dijelove uređaja. Pazite da u unutrašnjost uređaja ne dospije voda.
- Prije čišćenja treba odspojiti pneumatske alate s kompresora. Kompresor se ne smije čistiti vodom, otapalima itd.
- Održavajte cijev namatača čistom kako biste omogućili njeno pravilno namatanje/odmatanje.

8.2 Čišćenje filtra usisa (ref.1)

Filtar usisa sprječava ulaz prašine i prljavštine. Ovaj filtir treba čistiti barem svakih 100 radnih sati. Začepljeni filtir usisa značajno smanjuje radni učinak kompresora. Tijelo filtra usisa ne može se odvojiti, **NIKAD SE NE SMIJE** skidati. Za čišćenje ili zamjenu elementa za filtriranje, dovoljno je samo skinuti poklopac. Za skidanje poklopca, odvijte u smjeru suprotnom od kazaljke na satu. Očistite element za filtriranje laganim udarcima i usmjeravanjem mlaza komprimiranog zraka pod niskim tlakom (oko 3 bara), a zatim ga vratite natrag.

INTERVALI ODRŽAVANJA

FUNKCIJA	NAKON PRVIH 100 SATI	SVAKIH 100 SATI	
Čišćenje usisnog filtra i/ili zamjena filtra	•	•	

8.3 Skladištenje

⚠ Pozor! _____

Iskopčajte utikač iz električne utičnice i odzračite uređaj i sve alate na komprimirani zrak koji su spojeni na njega. Kompresor čuvajte na način da ga neovlaštene osobe ne mogu staviti u funkciju.

⚠ Pozor! _____

Kompresor čuvajte isključivo u suhom prostoru, koji nije dostupan neovlaštenim osobama.

Zaštitite ga komadom platna tako da prašina ne pada i sliježe se u unutarnjim mehanizmima.

Ako se dulje vrijeme nećete koristiti kompresorom, prije ponovne uporabe provjerite radi li pravilno.

9. ZBRINJAVANJE I RECIKLIRANJE



U skladu s Direktivom 2012/19/EU o otpadnoj električnoj i elektroničkoj opremi (OEEO).

Simbol prekrizanog kontejnera, koji se nalazi na napravi ili na pakovanju, pokazuje da proizvod po isteku svojega roka trajanja mora biti odstranjen odvojeno od ostalih otpadaka. Korisnik, znači, mora da odnese napravu koja se više ne može uporabiti, u odgovarajuće deponije za sakupljanje otpada elektro i elektronskih naprava, ili da odnese napravu kod preprodavaca u momentu kupovine nove istovjetne naprave.

Pravilno odstranjivanje otpadaka, radi daljeg recikliranja, a koje je kompatibilno sa okolišom, doprinosi da se izbegnu svi negativni efekti na okoliš i zdravlje gradjanina i omogućava ponovu uporabu ili recikliranje materijala od kojih su sačinjeni aparati.

Neregularno uklanjanje proizvoda od strane korisnika, dovodi do primjene administrativnih sankcija koje su predviđene vazecom normom.

H
R

10. MOGUĆI PROBLEMI U RADU I ODGOVARAJUĆA DOZVOLJENE MJERE ZA POMOĆ

Smetnje	Uzrok	Pomoć
Kompresor se zaustavi i nakon nekoliko minuta ponovo počinje raditi.	Aktiviranje termalne zaštite zbog pregrijavanja motora.	Ostavite kompresor da se ohladi. Prozračite prostor.
Nakon više pokušaja stavljanja u pogon kompresor se zaustavi.	Aktiviranje termalne zaštite zbog pregrijavanja motora (izvlačenje utikača u toku pogona, niski napon napajanja).	Aktivirajte prekidač uključenje / isključenje. Prozračite prostor. Nekoliko minuta pričekajte, da se kompresor ponovo stavi u pogon.

Sve ostale vrste popravaka smiju obavljati ovlašteni servisni centri uz upotrebu originalnih dijelova. Zahvati na kompresuru mogu narušiti njegovu sigurnost te u bilo kojem slučaju uzrokuju poništavanje jamstva.

Ta navodila za uporabo skrbno shranite zaradi poznejše uporabe

Pred zagonom je potrebno skrbno prebrati navodila za uporabo in natančno slediti navodilom v nadaljevanju. V slučaju nejasnosti glede obratovanja ponovno uporabite ta priročnik.

Celotno dokumentacijo shranite tako, da lahko vsak uporabnik kompresorja, vedno poseže po njej.

1. VARNOSTNI UKREPI PRI UPORABI

ZVOČNI TLAK, izmerjen na razdalji 4 m, je ekvivalenten vrednosti **JAKOSTI ZVOKA**, navedeni na etiketi, ki se nahaja na kompresorju, zmanjšan za 20 dB.

⚠ Ta simbol opozarja na napotke, katere je potrebno skrbno prebrati pred zagonom izdelka, da bi se izognili poškodbam uporabnika.

⚠ Pozor!

Komprimiran zrak je potencialno nevarna oblika energije, zaradi tega je potrebno pri uporabi kompresorja in njegovih dodatkov, obvezno ravnati zelo previdno.

⚠ Pozor!

Ob izpadu električnega toka in iz tega posledičnega vračanja napetostnega napajanja, bi lahko začel kompresor nenadoma delovati.

⚠ V VSAKEM SLUČAJU

- Kompresor se sme uporabljati samo v ustreznem okolju (dobro prezračevanje in temperatura okolice od +5 °C do +40 °C) in nikoli v bližini prahu, kislin, hlapov ali eksplozivnih ali gorljivih plinov.
- Delovno območje ohranjajte čisto. Z delovnega območja odstranite vsa nepotrebna orodja.
- Med kompresorjem in delovnim območjem vedno zagotovite varnostno razdaljo najmanj 4 metre.
- Vtičač električnega kabla vtaknite v vtičnico ustreznih oblike, z ustrežno napetostjo in frekvenco, ki ustreza veljavnim predpisom.
- Za električni podaljševalni kabel uporabite kabel maksimalne dolžine 5 m in preseka najmanj 1,5 mm².
- Uporaba daljših kablov ali adapterjev in več-polnih vtičev ni priporočljiva.
- Če je napajalni kabel poškodovan, ga mora zamenjati proizvajalec oziroma njegova služba za tehnično pomoč ali v vsakem primeru oseba s podobnimi kvalifikacijami, da se prepreči vsakršno tveganje.
- Za izključitev kompresorja uporabljajte izključno stikalo I/O.
- Ko kompresorja ne uporabljate, stikalo I/O zasukajte v položaj za izklop »O« in izvlecite vtič iz električne vtičnice.

- Na koncu vsake uporabe cev popolnoma navijte in jo vstavite v ohišje; na ta način boste kolut zaščitili pred nepotrebno in dolgotrajno napetostjo.

⚠ V NOBENEM SLUČAJU

- Zračnega snopa nikoli ne usmerjajte proti osebam, živalim ali proti lastnemu telesu (uporabljajte zaščitna očala za zaščito oči pred tujki, ki bi lahko izstopali iz zračnega snopa).
- Curek tekočine iz orodja priključenega na kompresor ne smete v nobenem slučaju usmerjati proti kompresorju.
- Kompresorja ne uporabljajte, ko ste bos ali z mokrimi rokami ali nogami.
- Pri odstranjevanju vtiča iz mrežne vtičnice ali pri premikanju kompresorja, ne vlecite za napajalni kabel.
- Kompresor zaščitite pred škodljivimi vremenskimi vplivi (dež, sonce, megla, sneg).
- Kompresorja ne smejo uporabljati nepoučene osebe. Otroci in živali ne smejo biti blizu delovnega območja.
- Stroja ne smejo uporabljati osebe z znižanimi fizičnimi, čutilnimi ali umskimi sposobnostmi (vključno otroci), ali osebe brez izkušnje ter znanja, razen če so one dobile od osebe, ki bo odgovorna za njihovo varnost, nadzorovanje ali navodila za uporabo stroja.
- Otroke treba je nadzorovati, naj ne igrajo s strojem.
- V bližino in/ali na kompresor ne odlagajte gorljivih objektov ali predmetov iz najlona in tkanin.
- Stroja ne čistite z vnetljivimi tekočinami ali topili. Uporabljajte le rahlo vlažno krpo in se pri tem prepričajte, da ste odklopili vtič iz električne vtičnice.
- Kompresor je izdelan le za stiskanje zraka in ne sme biti uporabljan za stiskanje drugih plinov.
- Stisnjeni zrak, ki ga proizvaja ta kompresor, ni uporaben za področja farmacije, prehrane ali za področja bolnišnic, razen po posebnih dodatnih pripravah, prav tako se ne sme uporabljati za polnjenje jeklenk z zrakom za potapljače.
- Ne prekrivajte zračnih odprtín na kompresorju.
- Med izvajanjem del bodite vedno pozorni na delovne postopke. Ravnajte razsodno. Nikoli se ne vzpenjajte na kompresor. Ne dovolite, da kompresor deluje brez nadzora.
- Med uporabo kompresor ne sme ležati na tleh.
- Na kompresor ne postavljajte težkih predmetov (npr. cvetličnih loncev).

KAJ NAJ BI OBVEZNO VEDELI _____

- Ta kompresor je predviden za prekinjajoče obratovanje, pod pogoji navedenimi na napisni tablici (tako na primer označba S3 25 % pomeni 2.5 minut delovanja in 7.5 minut mirovanja), s čimer se izognemo prekomernemu segrevanju elektromotorja. Če do tega kljub temu pride, se avtomatično aktivira toplotna zaščita za varovanje motorja, ki pri previsoki temperaturi, zaradi prevelike tokovne porabe, avtomatično prekine napajanje.
- Kompresor ima dvojno izolacijo, zato ga ni treba ozemljiti.
- Pred priključevanjem pnevmatskega orodja na cev stisnjenega zraka povezano s kompresorjem, je potrebno izstopajoči zračni tok iz cevi v vsakem slučaju prekiniti.
- Uporaba stisnjenega zraka za različne namene (napihovanje, pihanje, pnevmatsko orodje itd.) zahteva poznavanje in upoštevanje predpisov, ki so določeni za posamezne primere.
- Preverite, ali sta poraba zraka in največji delovni tlak pnevmatskega orodja ter cevi za povezavo s kompresorjem, ki ju nameravate uporabiti, združljiva s tlakom, nastavljenim na regulatorju tlaka (ni priložen), in s količino zraka iz kompresorja.
- Zmogljivosti kompresorja so zagotovljene ob obratovanju na nadmorski višini med 0 in 1000 metrov.

2. OPIS NAPRAVE (slika 8)

1. Sesalni filter zraka
2. Napajalni kabel
3. Kolut
4. Cev za zrak
5. Hitra spojka
6. Stikalo I/O (vklop/izklop)

3. VSEBINA EMBALAŽE

- Zračni kompresor
- Navodila za montažo
- Gumijasti distančniki (4)
- Navodilo za uporabo in drugi dokumenti

4. PODROČJE UPORABE

Kompresor služi za proizvodnjo komprimiranega zraka za orodje, ki je gnano s komprimiranim zrakom.

Prosimo, da upoštevate, da naše naprave niso bile konstruirane za namene profesionalne, obrtniške ali industrijske uporabe. Ne prevzemamo nobenega jamstva, če se naprava uporablja za profesionalne, obrtniške ali industrijske namene ali za izvajanje podobnih dejavnosti.

Stroj je dovoljeno uporabljati samo za namene, za katere je bil konstruirani. Vsaka druga uporaba ni dovoljena. Za kakršnokoli škodo ali poškodbo, ki bi nastale zaradi nedovoljene uporabe, nosi odgovornost uporabnik / upravljalec, ne pa proizvajalec.

5. NAPOTKI ZA POSTAVITEV KOMPRESORJA

- Preglejte kompresor zaradi eventualnih poškodb med transportom. Eventualne poškodbe takoj sporočite transportnemu podjetju, ki je izvršilo izdobavo kompresorja.
- Kompresor namestite v bližini porabnika.
- Uporaba podaljševalnih kablov ni priporočljiva.
- Pazite, da bo sesani zrak suh in brez vsebnosti prahu.
- Kompresorja ne nameščajte v vlažnem ali mokrem prostoru.
- Kompresor se sme uporabljati samo v primernem prostoru (v dobro prezračenem prostoru, pri temperaturi okolice +5°C - +40°C). V prostoru ne sme biti prahu, kislin, pare, eksplozivnih ali vnetljivih plinov.
- Kompresor je primeren za uporabo v suhih prostorih. Uporaba kompresorja ni dopustna v območju, kjer se dela s prsečo vodo.

Pozor!

Ta kompresor je dovoljeno uporabljati le, ko je pritrjen na primerno steno, ki lahko podpira njegovo težo; kompresorja ni dovoljeno uporabljati v nobeni drugi konfiguraciji.

6. NAMESTITEV

Sp
I
Ko kompresor odstranite iz embalaže in preverite njegovo celovitost, se prepričajte, da so priložene vse komponente, navedene v »vsebini embalaže«.

Pred začetkom postopka namestitve kompresorja si priskrbite materiale in/ali orodja, ki jih prikazuje slika 1 (NISO priloženi), natančneje:

- merilni trak,
- lepilni trak,
- škarje,
- vodno tehtnico,
- vrtalnik/vijačnik,
- križni izvijač,
- Vijaki (4),
- Vložki (4).

Opozorilo!

Za pritrditev na trdne ali betonske stene uporabite raztezne vijake in vložke. Za pritrditev na katero koli drugo površino (vnaprej preverite, ali stena lahko prenese težo kompresorja) kupite primerne vijake in vložke.

Priporočamo, da vam pri postopku pritrditve pomaga druga oseba.

Mesto namestitve kompresorja mora omogočiti dovolj prostora, da ga lahko zasukate za več kot 170 stopinj in da je cev za stisnjen zrak zlahka dosegljiva.

Za dobro prezračevanje in učinkovito hlajenje je pomembno, da je kompresor oddaljen najmanj 50 cm od katere koli stene oziroma ovire (slika 2), razen stene, na katero je kompresor pritrjen.

6.1 Pritrditev na steno

Upoštevajte specifikacije, navedene v tem priročniku (slike 3, 4 in 5).

- Uporabite priloženi list z navodili kot predlogo, da označite točke, kjer je treba izvrtati luknje za pritrditev (slika 3). Odstranite list in ga shranite za prihodnjo oziroma ponovno uporabo.
- Z 8-milimetrskim svedom izvrtajte štiri luknje v steni (slika 4) in vstavite vložke (slika 5).
- Vstavite vijake, pri čemer pazite, da najprej vstavite gumijaste distančnike (slika 5).
- Vijake privijte skoraj do konca (slika 6 – korak I).
- Kompresor namestite v skladu s štirimi vijaki in ga obesite, pri čemer pazite, da na vijake postavite vse štiri reže okvirja kompresorja: kot prikazuje slika 6 – korak II.
- Kompresor rahlo spustite, da se vsi štiri vijaki vstavijo v ozke reže, kot prikazuje slika 6 – korak III.
- Do konca privijte štiri vijake (slika 7).

7. ZAČETEK UPORABE

7.1 Priklop na električno omrežje

Kompresor je opremljen z napajalnim kablom (vtič ni ozemljen). Vtič električnega kabla vstavite v vtičnico ustrezne oblike, napetosti in frekvence ter skladno z veljavnimi predpisi. Pred vklopom se prepričajte, da omrežna napetost ustreza delovni napetosti, ki je navedena na tipski ploščici naprave. Preverite, da stikalo za vklop/izklop ni v položaju I (vklop). Predolgi napajalni kabli, kot tudi podaljški, kabelski koloti itd. povzročijo padec napetosti in lahko preprečijo zagon motorja. Nizke temperature pod 5 °C lahko otežijo zagon motorja.

7.2 Vklp in uporaba

- Preverite skladnost podatkov na tipski ploščici kompresorja z dejanskimi podatki električnega sistema; dovoljeno je odstopanje napetosti ± 10 % glede na nazivno vrednost.
- Želena pnevmatsko orodje priključite na hitro spojko (ref. 5).
 - Kolut (ref. 3) ima samodejni zaklepni mehanizem, ki omogoča zaustavitev cevi (ref. 4) na želeni dolžini. **Nikoli ne dovolite, da se cev navjete nenadzorovano.**
 - Sistem za zaklep med odvijanjem in navijanjem proizvaja kovinski zvok; ne gre za okvaro. Če se zvok po številnih uporabah in/ali v primeru težav z mehanizmom spremeni, se obrnite na servisni center.
 - **Odvijanje cevi:** previdno izvlecite cev iz ohišja; ko odvijete potrebno dolžino cevi, rahlo popustite prijem, in ko zaslišite »KLIK«, pomeni, da se je vstavil zaklep (slika 9).

Preden spustite cev, se prepričajte, da je cev blokirana.

- Navijanje cevi: zaklep sprostite tako, da izvlečeno cev potegnete navzven (slika 10). Pustite, da se cev nadzorovano navije in jo spremljajte, dokler se popolnoma ne navije na kolut.
- Vtič napajalnega kabla vstavite v ustrezno vtičnico in se prepričajte, da je stikalo I/O kompresorja v položaju za izklop »O«.
- Kompresor je tako pripravljen za uporabo.
- Pritisnite stikalo I/O, da zaženete kompresor.
- Preverite, ali sta poraba zraka in največji delovni tlak pnevmatskega orodja, ki ga nameravate uporabiti, združljiva s tlakom, nastavljenim na regulatorju tlaka (ni priložen), in s količino zraka iz kompresorja.
- Po koncu dela:
 - cev popolnoma navijte in jo vstavite v ohišje,
 - izklopite kompresor tako, da stikalo I/O preklopite v položaj za izklop »O«,
 - odklopite električni vtič.
- Če želite znova uporabiti kompresor, počakajte vsaj 10 sekund po izklopu, preden ga znova zaženete.

8. ČIŠČENJE IN VZDRŽEVANJE



Pozor!

Pred vsemi čistilnimi in vzdrževalnimi deli potegnite električni omrežni vtič iz električne omrežne vtičnice.



Pozor!

Počakajte, da se kompresor popolnoma ohladi! Nevarnost, da se opečete!

8.1 Čiščenje

- Zaščitne naprave vzdržujte v karseda čistem stanju. Napravo obrišite z čisto krpo ali pa prah in umazanijo z naprave izpihajte s komprimiranim zrakom pri nizkem tlaku.
- Mi priporočamo, da napravo očistite po vsaki uporabi.
- Ne uporabljajte čistilnih sredstev ali razredčila; ta lahko pričnejo nažirati dele, ki so iz umetne mase. Pazite na to, da v notranjost narave ne bo mogla priti voda.
- Pred čiščenjem je treba pnevmatska orodja odklopiti s kompresorja. Kompresorja ne smete čistiti z vodo, topili itd.
- Redno čistite kolut za navijanje cevi, da omogočite enakomerno in pravilno navijanje.

8.2 Čiščenje sesalnega filtra (ref.1)

Sesalni filter preprečuje vsesavanje prahu in umazanije. Ta filter je treba očistiti vsaj vsakih 100 ur delovanja. Zamašen sesalni filter znatno zmanjša zmogljivost kompresorja.

Telo sesalnega filtra je fiksno in GA NE SMETE NIKOLI odstraniti. Za čiščenje ali zamenjavo filterskega vložka preprosto odstranite pokrov. Če želite odstraniti pokrov, ga odvijte v nasprotni smeri urinega kazalca.

Filterški vložek očistite tako, da ga rahlo potolčete in nanj usmerite curek stisnjenega zraka pri nizkem tlaku (približno 3 bare), nakar ga ponovno sestavite.

S
I

INTERVALI VZDRŽEVANJA

FUNKCIJA	PO PRVIH 100 URAH	VSAKIH 100 UR	
Čiščenje zračnega filtra in/ali zamenjava filtra	•	•	

8.3 Skladiščenje

Pozor!

Izvlomite vtič iz vtičnice in spihajte napravo ter vsa priključena orodja na stisnjen zrak. Kompressor hranite tako, da ga ne morejo uporabljati nepooblašcene osebe.

Pozor!

Kompressor hranite izključno v suhem prostoru, ki ni dostopen nepooblaščenim osebam.

Zaščitite ga s ponjavo, da preprečite kopičenje prahu na notranjih delih.

Če kompresorja niste uporabljali dlje časa, preverite, ali deluje pravilno, preden ga znova uporabite.

9. ODSTRANJEVANJE IN RECIKLAŽA



V skladu z Direktivo 2012/19/EU o odpadni električni in elektronski opremi (OEEO).

Simbol prečrtanega smetnjaka na izdelku ali na embalaži opozarja, da izrabljene električne ali elektronske opreme ne smete obravnavati kot gospodinjne odpadke, ampak jo odnesite na ustrezno zbirališče za reciklažo električne in elektronske opreme ali jo oddajte v trgovino, kjer ste jo kupili, ob nakupu nove.

Pravilno odstranjevanje in nadaljni proces reciklaže pripomoreta k preprečevanju posledic za okolje in zdravje ljudi, ki bi nastale ob neustreznem ravnanju, in zagotavljata ponovno uporabo ali predelavo sestavnih delov izdelkov. Za nepravilno in nedovoljeno odlaganje elektronske in električne opreme, veljavna zakonodaja določa denarno kazen zoper kršitelje.

10. MOŽNE MOTNJE IN USTREZNI UKREPI ZA NJIHOVO ODPRAVLJANJE

Motnja	Vzrok	Ukrep
Kompressor se zaustavi in po nekaj minutah samodejno nadaljuje z obratovanjem.	Aktiviranje toplotne zaščite, zaradi pregrevanja motorja.	Počakajte, da se kompressor ohladi. Prezračite prostor.
Po več poizkusih zagona, se kompressor zaustavi.	Aktiviranje toplotne zaščite, zaradi pregrevanja motorja (snetje vtiča med obratovanjem, premajhna napajalna napetost).	Aktivirajte stikalo vključeno/ izključeno. Prezračite prostor. Počakajte nekaj minut, da prične kompressor ponovno sam obratovati.

Vse preostale ukrepe morajo izvršiti pooblašteni centri servisne službe, z uporabo originalnih nadomestnih delov. Zaradi poseganja v kompressor, lahko negativno vplivate na varnost, prav tako pa tudi ustrezna garancija v vsakem slučaju izgubi svojo veljavnost.

Őrizze meg a kézikönyvet a jövőben való tanulmányozáshoz

Használat előtt olvassa el figyelmesen a használati útmutatót és az alábbi utasításokat. Ha kétélyei merülnek fel a gép működésével kapcsolatban, tanulmányozza a jelen kézikönyvet.

Őrizze meg a kézikönyvet azért, hogy a kompresszor használata előtt bárki elolvashassa azt.

1. HASZNÁLATTAL KAPCSOLATOS ÖVINTÉZKEDÉSEK

A HANGNYOMÁS 4 m távolságban, erőtér nélküli térben mért értéke megegyezik a kompresszoron elhelyezett címkén feltüntetett HANGNYOMÁS értékével, kevesebb mint 20 dB.

⚠ Ez a jel felhívja a figyelmet a kézikönyv elolvasására a termék használata előtt, a felhasználó testi épségének megóvása érdekében.

⚠ Figyelem! _____

A sűrített levegő alkalmazása veszélyes lehet, ezért a kompresszor és a kiegészítő berendezések használata különleges figyelmet kíván.

⚠ Figyelem! _____

Esetleges feszültség kimaradás esetén a feszültség visszaállásakor a kompresszor magától beindulhat.

⚠ AMIT TENNI KELL _____

- A kompresszort csak alkalmas környezetben használja (jól szellőzés, környezeti hőmérséklet + 5 °C és + 40 °C között), és soha por, sav, gőz, robbanó vagy gyúlékony gáz jelenlétében.
- Tartsa tisztán a munkaterületet. Tisztítsa meg a munkaterületet a felesleges szerszámoktól.
- Tartsa be mindig a legalább 4 méteres biztonsági távolságot a kompresszor és a munkaterület között.
- Az elektromos vezeték dugóját csak olyan hálózati csatlakozóba dugja, mely alkalmas forma, feszültség és frekvencia szempontjából, és megfelel az érvényben lévő előírásoknak.
- Használjon maximum 5 méter hosszú elektromos vezeték-hosszabbítót, a kábel keresztmetszete legalább 1,5 mm² legyen.
- Nem ajánlatos más hosszúságú és átmérőjű hosszabbítót, úgyszintén adaptereket vagy elosztókat használni.
- Ha a tápkábel megsérült, a gyártó vagy műszaki ügyfélszolgálat, vagy egy hasonló szakképzettséggel rendelkező személy cserélje ki, hogy minden veszélyt elkerüljön.
- A kompresszor kikapcsolásához mindig csak a I/O kapcsolót használja.

• Amikor a kompresszor használaton kívül van, a I/O kapcsoló segítségével és állítsa kikapcsolt állásba O (OFF), majd húzza ki a dugót a konnektorból.

• Minden használat végén kézzel rásegítve tekerje fel a tömlőt a helyére; így megóvja a tekeréscsőt a felesleges és hosszan tartó feszüléstől.

⚠ AMIT NEM SZABAD TENNI _____

- Soha ne irányítsa a légsugarat személyek, állatok vagy a saját teste felé (Használjon védőszemüveget, hogy védje a szemét a légsugár által felvert idegen testek ellen).
- Soha ne irányítsa a kompresszorhoz kapcsolt szerszámokból fecskendezett folyadék sugarát a kompresszor felé.
- Nem használja a berendezést mezítláb vagy vizes kézzel és lábbal.
- Ne húzza a csatlakozó vezetékét a dugó kihúzásához, vagy a kompresszor áthelyezéséhez.
- Ne tegye ki a berendezést az időjárás viszontagságainak (eső, napsütés, köd, hó).
- Ne engedélyezze a kompresszor használatát nem képzett személyeknek. Tartsa távol a gyerekeket és az állatokat a munkaterülettől.
- Ez a készülék nem használható csökkentett fizikai, érzéki avagy mentális képességekkel rendelkező személyek által (beleértve a gyerekeket is), valamint a tapasztalat és megfelelő hozzáértés hiányában, hacsak nem egy a biztonságukért felelős személy felügyelete alatt vagy annak útmutatásai alapján használják a készüléket.
- A gyerekeket felügyelet alatt kell tartani, így biztosítva, hogy nem játszanak a készülékkel.
- Ne helyezzen a kompresszorhoz közel és/vagy a kompresszorra gyúlékony tárgyakat vagy nylonból és szövetből készült tárgyakat.
- Ne tisztítsa a gépet gyúlékony folyadékokkal vagy oldószerekkel. Csak enyhén nedves törlőkendőt használjon, és ügyeljen arra, hogy a dugó ki legyen húzva a konnektorból.
- A kompresszor használata szigorúan a légsűrítéshez kötődik. Ne használja a gépet semmiféle más gázítással.
- A gép által előállított sűrített levegő nem használható gyógyszerészeti, élelmiszeri vagy kórházi téren, illetve csak különleges eljárás után, és nem használható bűvár palackok töltésére.
- Ne fedje el a kompresszoron a légnylásait.
- Ügyeljen a munkára, amit éppen végez. Hagyatkozson a józan észre. Soha ne másszon fel a kompresszorra. Ne engedje, hogy a kompresszor felügyelet nélkül működjön.
- Ne használja a kompresszort a padlóra állítva.
- Ne helyezzen súlyokat, illetve tárgyakat a kompresszorra (pl. virágvázák, stb.).

TUDNIVALÓK

- A kompresszor a gyártásának megfelelően a műszaki adatokat tartalmazó technikai adat táblán meghatározott kihagyási aránnyal működik (például S3 25 % azt jelenti, hogy a kompresszor 2.5 percig működik és 7.5 percig áll) **azért**, hogy megelőzze a elektromotor túlságos túlhevülését. Abban az esetben, ha ez mégis megtörténne, működésbe lép a hővédelem, mellyel a motor rendelkezik, és ha a hőmérséklet túl magas, automatikusan megszakítja az elektromos áramot a túlságos áramfelvétel miatt.
- A kompresszor kettős szigeteléssel van ellátva, és nem igényel földelést.
- Egy pneumatikus szerszámnak a kompresszorból kibocsátott sűrített levegő csövére való felszerelési művelete alatt feltétlenül szükséges a magából a csőből történő levegőkiáramlás megszakítása.
- A sűrített levegő különböző tervezett célokra (felfújás, fűvás, pneumatikus szerszámok stb.) történő felhasználása megköveteli az egyes esetekre előírt szabályok ismeretét és betartását.
- Ellenőrizze, hogy a használni kívánt pneumatikus szerszám és a csatlakozó tömlők (a kompresszorral együtt) levegőfogyasztása és maximális üzemi nyomása kompatibilis-e a nyomásszabályozón (nem tartozék) beállított nyomással és a kompresszor által biztosított levegő mennyiségével.

- A kompresszor teljesítménye tengerszint felett 0 és 1000 méter között biztosított.

2. A BERENDEZÉS LEÍRÁSA (8. ábra)

1. Beszívottlevegő-szűrő
2. Tápkábel
3. Tekercselő
4. Levegőtömlő
5. Gyors összekapcsolás
6. I/O kapcsoló (ON/OFF)

3. CSOMAG TARTALMA

- Levegőkompresszor
- Összeszerelési útmutató
- Gumi távtartók (4)
- Használati útmutató és egyéb dokumentumok

4. ALKALMAZÁSI TERÜLET

A kompresszor, a prés lég által meghajtott szerszámokhoz a prés lég létrehozására szolgál.

Kérjük vegye figyelembe, hogy a készülékeink a meghatározásuk szerint nem kisipari, kézműipari vagy ipari üzemek területén történő bevetésre lettek tervezve. Ezért a nem vállalunk szavatosságot, ha a készülék kisipari, kézműipari vagy ipari üzemek területén valamint egyenértékű tevékenységek területén van használva.

A gépet csak rendeltetése szerint szabad használni. Ezt túlhaladó bármilyen használat, nem számít rendeltetés szerűnek. Ebből adódó bármilyen kárért vagy bármilyen fajta sérülésért a használó ill. a kezelő felelős és nem a gyártó.

5. UTASÍTÁS A KÉSZÜLÉK FELÁLLÍTÁSÁHOZ

- Vizsgálja felül a készüléket neme sérült meg a szállításnál. Az esetleges sérüléseket jelentse azonnal annál a szállítási vállalatnál, amelyik a kompresszort szállította.
- Telepítse a kompresszort lehetőleg a fogyasztó közelébe.
- Javasolt a hosszabbító kábelek használata.
- Ügyeljen arra, hogy a beszívott levegő száraz és pormentes legyen.
- Ne telepítse a kompresszort egy nedves vagy vízes helyiségben.
- A kompresszort csak megfelelő termekben (jól szellőztetett, a környezet hőmérséklet +5°C - +40°C) szabad üzemeltetni. A teremben nem szabad pornak, savnak, párának, robbanékony vagy lobbanékony gáznak lennie.
- A kompresszor száraz termekbeni használatra alkalmas. Tiltott a használata az olyan környezetben, ahol fröccsenővízzel dolgoznak.

Figyelem!

Ezt a kompresszort kizárólag a súlyát megtartani képes falhoz rögzítve szabad használni; a kompresszor semmilyen más konfigurációban nem használható.

6. TELEPÍTÉS

A kompresszor kicsomagolása és épségének ellenőrzése után győződjön meg arról, hogy a „Csomag tartalma” részben felsorolt összes rész megtalálható benne.

A kompresszor telepítésének megkezdése előtt be kell szerezni az 1. ábrán (NEM a szállítmány részei) látható anyagokat és/vagy szerszámokat, pontosabban:

- mérőszalag,
- ragasztószalag,
- olló,
- vízmérték,
- fűrő/csavarhajtó,
- csillagfejű csavarhúzó,
- Csavarok (4),
- Tiplik (4).

Figyelmeztetés!

A tömör falra vagy betonfalra történő rögzítéshez használjon csavarokat és üregdűbekeket. Bármilyen más felületre történő felszereléshez (előzetesen ellenőrizze, hogy a fal el bírja-e a kompresszor súlyát), vásároljon megfelelő típusú csavarokat és dübekeket. A rögzítésnél célszerű egy másik személy segítségét igénybe venni.

A kompresszor rögzítési helyét úgy válassza ki, hogy a készüléknek elegendő hely álljon rendelkezésére a több mint 170°-os elforduláshoz, és a sűrített levegő csöve könnyen hozzáférhető legyen.

A megfelelő szellőzés és a hatékony hűtés érdekében fontos, hogy a kompresszor legalább 50 cm távolságra legyen minden faltól és/vagy akadálytól (2. ábra), kivéve a kompresszor rögzítési helyétől szolgáló falat.

6.1 Falra rögzítés

Tartsa be az ebben a kiadványban található előírásokat (3., 4. és 5. ábra).

- Használja a (mellékelt) használati útmutatót sablonként a rögzítéshez szükséges lyukak helyének megjelölésénél (3. ábra). Vegye le és őrizze meg a lapot későbbi tanulmányozás és/vagy újbóli használat céljából.
- Egy 8 mm-es fűrőfejjel fúrjon négy lyukat a falba (4. ábra), és helyezze be a tipliket (5. ábra).
- Helyezze be a csavarokat, ügyelve arra, hogy előtte a gumi távtartókat tegye be (5. ábra).
- Csavarozza be a csavarokat teljesen (6. ábra - I. fázis).
- Helyezze el a kompresszort a négy csavarnál, majd akassza fel, ügyelve arra, hogy a kompresszor keretének minden nyílása a csavarokra kerüljön: a 6. ábra - II. fázison látható módon.
- Óvatosan engedje le a kompresszort, hogy mind a négy csavart be tudja illeszteni a keskeny nyílásba, ahogyan a 6. ábra - III. fázis mutatja.
- Húzza meg mind a négy csavart (7. ábra).

7. ÜZEMBE HELYEZÉS

7.1 Csatlakoztatás a hálózatra

A kompresszor tápkábelrel van ellátva (a villásdugó nincs földelve). Az elektromos kábel villásdugóját olyan aljzatba dugja, amelynek kialakítása, feszültsége és frekvenciája megfelelő, és megfelel a hatályos előírásoknak. Üzembe helyezés előtt győződjön meg arról, hogy a hálózati feszültség megfelel a készülék adattábláján feltüntetett üzemi feszültségnek. Győződjön meg arról, hogy az ON/OFF kapcsoló **nem I (ON)** állásban van. A túl hosszú tápkábelek, valamint a hosszabbítókábelek, kábeldobok stb. feszültségesést okoznak, és megakadályozhatják a motor indítását. +5 °C alatti hőmérsékleten a motor indítása nehezebb lehet.

7.2 Indítás és használat

- Ellenőrizze, hogy a kompresszor táblájának adatai megfelelnek-e a tényleges elektromos rendszer adatainak; a névleges értékhez képest ± 10%-os feszültségingadozás megengedett.
- Csatlakoztassa a kívánt pneumatikus szerszámot a gyorscsatlakozóhoz (5. hiv.).
 - A tekerceselő (3. hiv.) automatikus reteszelő mechanizmussal van kialakítva, amely lehetővé teszi a tömlő (4. hiv.) megállítást a kívánt hosszánál. **Soha ne tekerje le a tömlőt ellenőrizetlenül.**
 - A blokkolórendszer fémes hangot ad le- és

feltekeréskor közben; ez nem hiba.

Ha a zaj többszöri alkalmazás után változik és/vagy ha a mechanizmussal probléma van, forduljon az ügyfélszolgálathoz.

- **A cső letekerése:** óvatosan húzza ki a csövet a helyéről; a megfelelő hosszúságú tömlő letekerése után enyhén lazítsa meg a fogantyút, hogy a kattán hang hallatán a rögzítés megtörténjen (9. ábra).

Ellenőrizze, hogy a cső rögzítve van-e, mielőtt elengedné..

- **A cső visszatekerése:** a cső kifelé húzásával lazítsa meg a rögzítést (10. ábra). Hagyja a tömlőt visszatekeredni, és fogja azt, amíg teljesen vissza nem húzódik a tekeréskorba.
- Helyezze be a tápkábel villásdugóját egy megfelelő dugaljba, és győződjön meg arról, hogy a kompresszoron található I/O kapcsoló kikapcsolt O (OFF) állásban van.
- A kompresszor most már használatra kész.
- Indítsa be a kompresszort az I/O számú főkapcsoló megnyomásával.
- **Ellenőrizze, hogy a használni kívánt pneumatikus szerszám levegőfogyasztása és maximális üzemi nyomása összeegyeztethető-e a nyomásszabályozón (nem tartozék) beállított nyomással és a kompresszor által szállított levegő mennyiségével.**
- A munka befejeztével:
 - tekerje vissza a tömlőt teljesen, kézzel segítve vissza a helyére;
 - állítsa az I/O kapcsolót O (OFF) állásba, ezzel kikapcsolja a kompresszort;
 - húzza ki a villásdugót.
- Ha újra használni kívánja a kompresszort, a kikapcsolás után várjon legalább 10 másodpercet, mielőtt újraindítja.

8. TISZTÍTÁS ÉS KARBANTARTÁS



Figyelem!

Tisztítás és karbantárási munkálatok előtt kihúzni a hálózati csatlakozót.



Figyelem!

Várja meg amíg a tömörítő teljesen le nem hűlt! Megégetés veszélye!

8.1 Tisztítás

- Tartsa a védőberendezéseket annyira porésszennyeződés mentesen amennyire csak lehet. Dörzsölje a készüléket egy tiszta posztóval le vagy pedig fújja, alacsony nyomás mellett présleggel le.
- Ajánljuk, hogy a készüléket direkt minden használat után megtisztítsa.
- Ne használjon tisztító vagy oldószereket, mivel ezek meg tudják támadni a készülék műanyag részeit. Ügyeljen arra, hogy ne juthasson víz a készülék belsejébe.
- A pneumatikus szerszámokat tisztítás előtt le kell választani a kompresszorról. A kompresszort nem szabad vízzel, oldószerekkel stb. tisztítani.
- Amegfelelő áramlás érdekében tartsa tisztán a tekeréskor tömlőjét.

8.2 A szivósűrő tisztítása (1. hív.)

A szivósűrő megakadályozza a por és a szennyeződés beszívását. Ezt a szűrőt legalább 100 üzemóránként meg kell tisztítani. Az eltömődött szivósűrő jelentősen csökkenti a kompresszor teljesítményét.

A szivósűrő testét nem lehet eltávolítani, **SOHA NEM SZABAD** kivenni. A szűrőbetét tisztításához vagy cseréjéhez elég levenni a fedelet. A fedél eltávolításához csavarja azt az óramutató járásával ellentétesen.

Óvatos ütögetéssel tisztítsa meg a szűrőbetétet és alacsony nyomású (kb. 3 bar) sűrített levegővel fújja át, majd szerelje vissza.

KARBANTARTÁSI MUNKÁLATOK ELVÉGZÉSÉNEK IDEJE

MŰKÖDÉS	AZ ELSŐ 100 MUNKAÓRA UTÁN	100 ÓRÁNKÉNT	
Az elszívó szűrő tisztítása és/vagy a szűrőegység cseréje	•	•	

8.3 Tárolás

Figyelem! _____

Húzza ki a dugót a konnektorból, és fúvassa le készüléket és a hozzá csatlakoztatott sűrített levegős szerszámokat. Tartsa a kompresszort úgy, hogy illetéktelen személyek ne tudják működtetni.

Figyelem! _____

A kompresszort csak száraz, illetéktelenek számára nem hozzáférhető helyen tárolja.

Védje ponyvával, hogy megakadályozza a por leülepedését a belső mechanikus részeken.

Ha a kompresszor hosszabb ideig használaton kívül marad, a használatba vétel előtt ellenőrizze, hogy megfelelően működik-e.

9. MEGSEMISÍTÉS ÉS ÚJRAHSZNOSÍTÁS



Az elektromos és elektronikus berendezések hulladékainak (WEEE) ártalmatlanításáról szóló 2012/19/EU irányelv értelmében.

A készüléken vagy annak csomagolásán feltüntetett áthúzott konténer azt jelenti, hogy a terméket – elhasználódását követően – a többi hulladéktól elkülönítve kell tárolni. A felhasználó tehát, a készülék elhasználódását követően, vagy leadja azt az elektromos és elektronikus készülékek összegyűjtésére szakosodott hulladékgyűjtő helyeken, vagy átadja a viszonteladónak egy új, az elhasználóddal azonos típusú készülék vásárlásakor, egy az egy arányban.

A megfelelő szelektív hulladékgyűjtés lehetővé teszi az elhasználódott készülék környezetre nem ártalmas újrafelhasználását, kezelését és újrafeldolgozását, hozzájárul a környezetre és egészségre ártalmas hatások elkerüléséhez és elősegíti a készüléket alkotó anyagok újrafelhasználását és/vagy újbóli feldolgozását.

A termék törvénybeütköző feldolgozása az érvényben levő jogszabályok által előírt adminisztratív szankciók alkalmazását vonja maga után.

10. LEHETSÉGES RENDELLENESSÉGEK ÉS AZ EZZEL KAPCSOLATOS MEGENGEDETT BEAVATKOZÁSOK

Rendellenesség	Ok	Beavatkozás
A kompresszor leáll, majd néhány percen belül magától elindul.	Hővédelem üzembelépése a motor túlmelegedése miatt.	Hagyni a kompresszor lehűlni. Szellőztesse a helyiséget.
Néhány beindítási próbálkozás után a kompresszor leáll.	Hővédelem üzembelépése a motor túlmelegedése miatt (hálózati csatlakozás kikapcsolása menet közben, gyenge tápfeszültség).	Szellőztesse a helyiséget. Várjon néhány percet és a kompresszor magától beindul.

Minden egyéb beavatkozást az engedélyezett Vevőszolgálatoknak kell elvégezniük, eredeti alkatrészek igénylésével. Ha a gépen módosításokat végez, az kockáztathatja a biztonságot, és mindenképpen érvényteleníti a vonatkozó garanciát.

Uložte tuto příručku s pokyny pro použití na vhodném místě, abyste ji mohli kdykoli použít.

Před použitím si pozorně přečtete pokyny pro obsluhu a dodržujte níže uvedená upozornění. V případě pochybností o fungování zařízení použijte tuto příručku.

Uložte veškerou dokumentaci tak, aby osoby, které budou s kompresorem pracovat, si ji mohly kdykoli prostudovat.

1. BEZPEČNOSTNÍ POKYNY

Hodnota AKUSTICKÉHO TLAKU naměřená ze 4 metrů ve volném poli se rovná hodnotě AKUSTICKÉHO VÝKONU uvedené na štítku, který je umístěn na kompresoru, zmenšené o 20 dB.

⚠ Tento symbol upozorňuje na varování, která je nutno si před zahájením práce s přístrojem pozorně přečíst, aby se předešlo případnému zranění obsluhy.

⚠ Pozor!

Stlačený vzduch je potenciálně nebezpečná forma energie. Proto při používání kompresoru a příslušenství postupujte velmi opatrně.

⚠ Pozor!

Po výpadku proudu a následném zapnutí napětí by mohlo dojít k náhlému spuštění kompresoru.

⚠ DOVOLENÉ ÚKONY

- Kompresor lze používat pouze ve vhodném prostředí (s dobrým větráním, o teplotě vzduchu mezi +5°C a +40°C). Nesmí být používán za přítomnosti prachu, kyselin, výparů, výbušných nebo vznětlivých plynů.
- Pracovní prostor udržujte volný. Z pracovního prostoru odstraňte nepotřebné nástroje.
- Dodržujte vždy bezpečnostní vzdálenost (minimálně 4 metry) mezi kompresorem a pracovištěm.
- Zásuvka, do které je zapojena zástrčka elektrického kabelu, musí odpovídat svým tvarem, napětím a kmitočtem platným normám.
- Používejte maximálně 5 metrů dlouhý prodlužovací elektrický kabel, jehož průřez nesmí být menší než 1,5 mm².
- Použití delšího prodlužovacího kabelu, adaptérů či vícenásobných zásuvek nedoporučujeme.
- Pokud je napájecí kabel poškozen, musí být vyměněn výrobcem nebo jeho technickou asistenční službou nebo v každém případě osobou s podobnou kvalifikací, aby se předešlo jakémukoliv riziku.
- Vždy používat spínač I/O pro vypnutí kompresoru.
- Když se kompresor nepoužívá, přepněte přepínač I/O a uveďte jej do polohy vypnuto „O“ (VYPNUTO). Pak vytáhněte zástrčku ze zásuvky.

- Na konci každého použití hadici zcela sviřte a vložte ji do krytu; tímto způsobem bude navíc chráněn před zbytečným a dlouhotrvajícím napětím.

⚠ NEDOVOLNÉ ÚKONY

- Nemiňte nikdy proud vzduchu na osoby, zvířata nebo proti sobě (používejte ochranné brýle pro chránění očí před vniknutím cizích těles, které by se proudem vzduchu mohly dostat do ovdzuší).
- Nemiňte nikdy kapalinu, stříkající z napojeného nářadí, směrem na kompresor.
- Při práci s kompresorem je třeba mít vždy řádnou obuv a suché nohy a ruce.
- Při vytahování ze zásuvky nebo při přesouvání kompresoru netáhejte za elektrický připojovací kabel.
- Nevystavujte kompresor atmosférickým vlivům (děšť, slunce, mlha, sníh).
- Nedovoľte, aby kompresor používaly nezkušené osoby. Zajistěte, aby se v pracovním prostoru kompresoru nepohybovaly děti nebo zvířata.
- Spotřebič není určen k používání osobami (včetně dětí), které mají omezené fyzické, smyslové nebo mentální schopnosti nebo které nemějí dostatek zkušeností a poznatků o jeho použití, když nejsou pod dozorem osoby odpovědné za jejich bezpečnost nebo jestli je tato osoba nepoučila o o bezpečném použití spotřebiče.
- Na děti dohlíďte, aby jste se ujistili, že se se spotřebičem nebudou hrát.
- Nepokládejte hořlavé předměty nebo předměty z umělé hmoty či tkaniny do blízkosti kompresoru nebo na něj.
- Stroj nečistěte hořlavými kapalinami nebo rozpouštědly. Používejte pouze mírně navlhčený hadřík a ujistěte se, že jste zástrčku vytáhli z elektrické zásuvky.
- Kompresor pracuje výhradně se stlačeným vzduchem. Nepoužívejte jej pro žádný druh plynu.
- Stlačený vzduch, vyprodukovaný tímto kompresorem, nelze používat v potravinářském, farmaceutickém a zdravotnickém sektoru (je to možné pouze po provedení patřičných úprav) a nelze jej používat pro plnění topápečských lahví.
- Nezakrývejte větrací otvory na kompresoru.
- Věnujte pozornost práci, kterou vykonáváte. Používejte zdravý rozum. Nikdy nelezte na kompresor. Nedovoľte, aby kompresor fungoval bez dozoru.
- Nepoužívejte kompresor umístěný na podlaze.
- Na kompresor nepokládejte těžké věci a/nebo předměty (např. květináče atd.).

CO JE TŘEBA VĚDĚT _____

- Tento kompresor je vyroben tak, aby fungoval přerušovaně v poměru uvedeném na štítku s technickými údaji (např. S3 25 % znamená 2,5 minut provozu a 7,5 minut přestávky) a zabránilo se tak přílišnému zahřátí elektrického motoru. Motor je vybavený tepelným ochranným spínačem, který automaticky přeruší přívod elektrického proudu, pokud by došlo k přílišnému zvýšení teploty při odběru proudu.
- Kompresor je vybaven dvojitou izolací, nevyžaduje uzemnění.
- Při montáži pneumatického nářadí na hadici se stlačeným vzduchem, produkovaným kompresorem, je bezpodmínečně nutné zastavit výstup vzduchu z hadice.
- Použití stlačeného vzduchu na různé zamýšlené použití (nafukování, foukání, pneumatické nástroje, atd.) předpokládá znalost a dodržování předpisů platných v jednotlivých případech.
- Zkontrolujte, zda spotřeba vzduchu a maximální provozní tlak pneumatického nářadí a (s kompresorem) použitých spojovacích potrubí odpovídají tlaku nastavenému na regulátoru tlaku (není součástí dodávky) a množství vzduchu dodávaného kompresorem.
- Výkon kompresoru je zaručen při provozu mezi 0 a 1000 metry nad mořem.

2. POPIS ZAŘÍZENÍ (obr. 8)

1. nasávací vzduchový filtr,
2. napájecí kabel,
3. navíječ,
4. vzduchové potrubí,
5. rychlospojka,
6. přepínač I/O (ON/OFF)

3. OBSAH BALENÍ

- vzduchový kompresor,
- montážní návod,
- gumové podložky (4),
- návod k použití a další dokumenty.

4. OBLAST POUŽITÍ

Kompresor slouží k výrobě stlačeného vzduchu pro stlačeným vzduchem provozované nástroje.

Dbejte prosím na to, že naše přístroje nebyly podle svého účelu určeny konstruovány pro živnostenské, řemeslnické nebo průmyslové použití. Nepřebíráme žádné ručení, pokud je přístroj používán v živnostenských, řemeslných nebo průmyslových podnicích a při srovnatelných činnostech.

Stroj smí být používán pouze podle svého účelu určení. Každé další toto překračující použití neodpovídá použití podle účelu určení. Za z toho vyplývající škody nebo zranění všeho druhu ručí uživatel/obsluhující osoba a ne výrobce.

C
Z

5. POKYNY K UMÍSTĚNÍ

- Překontrolujte přístroj, zda nebyl při transportu poškozen. Případné škody ihned nahlásit dopravci, který kompresor dodal.
- K umístění kompresoru by mělo dojít v blízkosti spotřebiče.
- Použití prodlužovacích kabelů se nedoporučuje.
- Je třeba dbát na suchý a bezprašný nasávaný vzduch.
- Kompresor neumíst'ovat ve vlhké nebo mokré místnosti.
- Kompresor smí být používán pouze ve vhodných prostorech (dobře větrané, teplota okolí +5 °C - +40 °C). V prostoru se nesmí vyskytovat žádný prach, kyseliny, plyny, explozivní nebo vznětlivé plyny.
- Kompresor je vhodný pro používání v suchých prostorech. V oblastech, kde je pracováno se stříkající vodou, není používání dovoleno.

Upozornění!

Tento kompresor se smí používat pouze připevněný ke stěně vhodné s vhodnou nosností; je zakázáno používat kompresor v jakékoliv jiné konfiguraci.

6. INSTALACE

Po vyjmutí kompresoru z obalu a zkontrolování jeho neporušenosti se ujistěte, že jsou k dispozici všechny součásti uvedené v seznamu „Obsah balení“.

Před instalací kompresoru je třeba mít připravený materiál a/nebo nástroje znázorněné na obrázku 1 (NE jsou součástí dodávky), a to:

- měřicí páska,
- lepicí páska,
- nůžky,
- vodováha,
- vrtačka/šroubovák,
- šroubovák Phillips,
- šrouby (4),
- rozpěrky (4).

Upozornění!

Při upevňování na cihlové nebo betonové stěny použijte šrouby a rozpěrky. Při upevňování na jakýkoliv jiný povrch (předem zkontrolujte, zda stěna unese hmotnost kompresoru) zajistěte šrouby a rozpěrky příslušného typu. Při upevňování je vhodné využít pomoc druhé osoby.

Zvolte takovou polohu na umístění kompresoru, aby zařízení mělo dostatek prostoru na otáčení o více než 170° a aby byla snadno dostupná hadice na stlačený vzduch. Aby byla zajištěna dobrá ventilace a účinné chlazení, je důležité, aby byl kompresor vzdálen alespoň 50 cm od jakékoliv stěny a/nebo překážky (obr. 2), s výjimkou samotné stěny, na níž je kompresor upevněn.

6.1 Upevnění na stěnu

Dodržujte specifikace uvedené v tomto návodu (obrázky 3, 4 a 5).

- Použijte list s pokyny (je součástí dodávky) jako šablonu a označte body, kde se mají vytvořit otvory pro upevnění (obr. 3). Odstraňte a uschovejte list pro nahlédnutí a/nebo opětovné použití v budoucnu.
- Pomocí 8 mm vrtačky vyvrtajte do zdi čtyři otvory (obr. 4) a zasuňte rozpěrky (obr. 5).
- Zatočte šrouby a věnujte pozornost tomu, abyste předtím založili gumové podložky (obr. 5).
- Šrouby téměř úplně utáhněte (obr. 6 - fáze I).
- Umístěte kompresor vedle daných čtyř šroubů, poté jej zavěste a dbejte na to, abyste na šrouby umístili všechny otvory rámu kompresoru: jak je znázorněno na obr. 6 - fáze II.
- Nechte kompresor jemně klesnout, aby se všechny čtyři šrouby zasunuly do úzkého otvoru, jak je znázorněno na obr. 6 - fáze III.
- Zcela utáhněte čtyři šrouby (obr. 7).

7. UVEDENÍ DO PROVOZU

7.1 Připojení k síti

Kompresor je vybaven napájecím kabelem (zástrčka není uzemněna). Zapojte zástrčku elektrického kabelu do zásuvky s vhodným tvarem, napětím a frekvencí, která je v souladu s platnými předpisy. Před uvedením do provozu se ujistěte, že napětí v síti odpovídá provoznímu napětí uvedenému na typovém štítku zařízení. Ujistěte se, že prepínač ON/OFF není v poloze I (ON). Příliš dlouhé napájecí kabely, jakož i prodlužovací kabely, navijecí kabelů atd. způsobují pokles napětí a mohou zabránit nastartování motoru. Při nízkých teplotách pod + 5 °C může být startování motoru těžší.

7.2 Spuštění a používání

- Zkontrolujte shodu údajů na typovém štítku kompresoru se skutečnými vlastnostmi elektrického systému; přípustná je odchylka napětí $\pm 10\%$ vzhledem k nominální hodnotě.
- Připojte požadovaný pneumatický nástroj k rychlospoje (č. 5).
 - Součástí navijecí (č. 3) je automatický blokovací mechanismus, který umožňuje zastavení hadice (č. 4) v požadované délce.
 - Nikdy nenechávejte hadici navijet se nekontrolovaně.**
 - Zamykací systém vydává během odvíjení a navijení kovový zvuk; není to vada. Pokud se hluk po mnoha použitích změní a/nebo pokud se vyskytnou problémy s mechanismem, kontaktujte servisní středisko.
 - **Odvíjení hadice:** opatrně vyjměte hadici z uložení; po odvinutí potřebné délky hadice mírně povolte držadlo. Tímto způsobem, jakmile uslyšíte „KLIKNU-TÍ“, dojde k aktivaci blokování (obr. 9).

Před uvolněním držadla se ujistěte, že je hadice zablokována .

- **Navíjení hadice:** uvolněte blokování zatažením za nataženou hadici směrem ven (obr. 10). Nechte hadici kontrolovaně se navinout, přičemž ji doprovázejte, dokud se zcela nenavine na navíječ.
- Zapojte zástrčku napájecího kabelu do vhodné zásuvky a ujistěte se, že přepínač I/O na kompresoru je ve vypnuté poloze "O" (OFF).
- Nyní je kompresor připraven k použití.
- Spustěte kompresor stisknutím spínače I/O.
- **Zkontrolujte, zda spotřeba vzduchu a maximální provozní tlak použitého pneumatického nářadí odpovídají tlaku nastavenému na regulátoru tlaku (není součástí dodávky) a množství vzduchu dodávaného kompresorem.**
- Po dokončení práce:
 - zcela navíňte hadici a doprovázejte ji do uložení;
 - zastavte kompresor použitím přepínače I/O, a přepněte ho do vypnuté polohy "O" (OFF).
 - odpojte elektrickou zástrčku.
- Chcete-li kompresor znovu použít, počkejte před opětovným spuštěním alespoň 10 sekund od jeho vypnutí.

8. ČIŠTĚNÍ A ÚDRŽBA



Pozor!

Před všemi čistícími a údržbářskými pracemi vytáhněte síťovou zástrčku ze zásuvky.



Pozor!

Počkejte, až se kompresor kompletně ochladí! Nebezpečí popálení!

8.1 Čištění

- Ochranná zařízení udržujte prostá prachu a nečistot. Přístroj otřete suchým hadrem nebo ho profoukněte stlačeným vzduchem s nízkým tlakem.
- Doporučujeme čištění přístroje po každém použití.
- Nepoužívejte žádné čistící prostředky nebo rozpouštědla; tyto mohou poškodit plastové díly přístroje. Dbejte na to, aby se do přístroje nedostala voda.
- Před čištěním musí být vzduchové nástroje odpojeny od kompresoru. Kompresor se nesmí čistit vodou, rozpouštědly apod.
- Udržujte hadici navíječe čistou, aby byl možný správný pohyb.

8.2 Čištění sacího filtru (č. 1)

Sací filtr zabraňuje nasávání prachu a nečistot. Tento filtr se musí čistit nejméně každých 100 provozních hodin. Zanesený sací filtr výrazně snižuje výkon kompresoru.

Tělo sacího filtru je nepohyblivé, **NIKDY SE NESMÍ** odstranit. Pokud chcete vyčistit nebo vyměnit filtrační prvek, jednoduše odstraňte kryt. Abyste odstranili kryt, vyšroubujte ho proti směru hodinových ručiček.

Vyčistěte filtrační prvek lehkým poklepáním a nasměrováním proudu stlačeného vzduchu při nízkém tlaku (asi 3 bary) na filtr a znovu jej namontujte.

C
Z

INTERVALY ÚDRŽBY

FUNKCE	PO PRVNÍCH 100 HODINÁCH	PO KAŽDÝCH 100 HODINÁCH	
Čištění nasávacího filtru a/nebo výměna filtračního prvku	•	•	

8.3 Skladování

⚠ Pozor! _____

Vytáhněte zástrčku ze zásuvky a vypusťte vzduch ze zařízení a všech k němu připojených nástrojů na stlačený vzduch. Kompresor uchovávejte tak, aby ho nemohli obsluhovat neoprávněné osoby.

⚠ Pozor! _____

Kompresor uchovávejte pouze v suchém prostředí, které není přístupné nepovolaným osobám.

Přikryjte ho plachtou, aby se zabránilo na vnitřních mechanismech shromažďování prachu.

Pokud je kompresor delší dobu neaktivní, před použitím ho zkontrolujte, zda funguje správně.

9. LIKVIDACE A RECYKLACE



V souladu se směrnicí 2012/19/EU o zneškodňování odpadních elektrických a elektronických zařízení (OEEZ).

Symbol proškrtnuté nádoby na odpad na zařízení nebo na jeho obalu znamená, že výrobek se po ukončení životnosti nesmí likvidovat jako komunální odpad.

Uživatel bude muset, po ukončení životnosti, odevzdat spotřebič na sběrném místě pro recyklaci elektrických a elektronických zařízení nebo ho odevzdat prodejci při koupě nového spotřebiče stejného druhu, v poměru jeden starý za jeden nový spotřebič.

Odděleným sběrem a odevzdáním spotřebiče v místě recyklace, kde bude zlikvidován postupem, který nepoškodí životní prostředí, se přispěje k omezení negativních dopadů na životní prostředí a zdraví obyvatelstva a pomůže se využití a/nebo recyklaci materiálů spotřebiče.

Volné vyhození spotřebiče bude znamenat pokutu pro uživatele podle platných zákonů.

C
Z

10. MOŽNÉ PORUCHY A POVOLENÉ ZÁSAHY

Porucha	Příčina	Zásah
Kompresor se zastaví a po několika minutách se sám spustí.	Zásah tepelné ochrany z důvodu přehřátí motoru.	Nechte kompresor vychladnout. Vyvětrejte místnost.
Kompresor se po několika pokusech o spuštění zastaví.	Zásah tepelné ochrany z důvodu přehřátí motoru (vypojení ze zásuvky během chodu, nedostatečné napájecí napětí).	Stiskněte spínač zapínání/vypínání. Vyvětrejte místnost. Vyčkejte několik minut a kompresor se sám spustí.

Zásahy, neuvedené v této tabulce, mohou provádět výhradně autorizované Technické servisy, které si v případě potřeby vyžádají originální náhradní díly. Jakýkoli neodborný zásah může být nebezpečný a v každém případě ruší záruku na příslušný kompresor.

Uschovajte túto príručku s pokynmi na obsluhu prístroja tak, aby ste mohli do nej kedykoľvek nahliadnúť

Pred prácou s kompresorom si pozorne prečítajte návod na použitie a dodržujte nasledovné upozornenia. Ak máte pochybnosti o prevádzke, pozrite sa do príručky.

Uschovajte celú dokumentáciu tak, aby každý kto používa kompresor, mohol do nej kedykoľvek nahliadnúť.

1. POUŽÍTIE OPATRENÍ

Hodnota AKUSTICKÉHO TLAKU nameraná zo 4 metrov vo voľnom poli sa rovná hodnote AKUSTICKÉHO VÝKONU uvedenej na štítku, ktorý je umiestnený na kompresore, zmenšenej o 20 dB.

⚠ Tento symbol znamená upozornenia, ktoré si treba pozorne prečítať predtým, ako začnete používať výrobok, aby sa predišlo možným fyzickým úrazom užívateľa.

⚠ Pozor!

Stlačený vzduch je potencionálne nebezpečná forma energie, preto pri používaní kompresora a príslušenstiev je nutné venovať maximálnu pozornosť.

⚠ Pozor!

Kompresor sa môže samočinne viesť do prevádzky v prípade black-outu (výpadku prúdu) a nasledovného obnovenia napätia.

⚠ ČO TREBA ROBIŤ

- Kompresor sa musí používať vo vhodnom prostredí (dobre prevetrávanom, s teplotou prostredia v rozmedzí od +5°C až +40°C) a nikdy sa nesmie používať v prašnom a kyslom prostredí, v prostredí s výparmi, s výbušnými alebo horľavými plynmi.
- Pracovný priestor udržiajte voľný. Z pracovného priestoru odstráňte nepotrebné nástroje.
- Vždy dodržte bezpečnú vzdialenosť, aspoň 4 metre, medzi kompresorom a pracovnou zónou.
- Zasuňte vidlicu, zástrčku elektrického káblu do zásuvky, vhodnej čo do formy, napätia a frekvencie a konformnej, vhodnej s platnými právnymi normami.
- Používajte predĺžovačky elektrického káblu s maximálnou dĺžkou 5 metrov a s prierezom káblu nie menším ako 1,5 mm².
- Nedoporučuje sa používať predĺžovačky odlišných dĺžok a prierezov, ako aj adaptéry a multizásuvky.
- Ak je napájací kábel poškodený, musí ho vymeniť výrobca alebo jeho technická asistenčná služba alebo osoba s podobnou kvalifikáciou, aby sa zabránilo akémukoľvek riziku.
- Na vypnutie kompresora používajte vždy a výlučne prepínač I/O.

- Keď sa kompresor nepoužíva, prepnite prepínač I/O a uveďte ho do polohy vypnutý „O“ (VYPNUTÝ). Potom vytiahnite zástrčku zo zásuvky.
- Na konci každého použitia hadicu úplne zviňte a vložte ju do krytu; týmto spôsobom bude navijáč chránený pred zbytočným a dlhotrvajúcim napätím.

⚠ ČO SA NESMIE ROBIŤ

- Nikdy nenasmerujte prúd vzduchu na osoby, zvieratá alebo smerom na vlastné telo (používajte ochranné okuliare na ochranu očí proti vniknutiu cudzích telies, nadvihnutých prúdom vzduchu).
- Nikdy nenasmerujte prúd tekutín z postrekovacích nástrojov, napojených na kompresor, smerom na samotný kompresor.
- Nikdy nemanipulujte s prístrojom holými nohami alebo s mokrymi rukami a nohami.
- Neťahajte napájací kábel pri vypínaní vidlice, zástrčky zo zásuvky alebo pri presúvaní kompresora.
- Nenechávajte prístroj vystavený atmosferickým vplyvom (dažďu, slnku, hmle, snehu).
- Nedovoľte používať kompresor neodborným a neskuseným osobám. Deťom a zvieratám zabráňte prístup do pracovnej zóny.
- Spotrebič nie je určený, aby ho používali osoby (vrátane detí) s obmedzenými fyzickými, zmyslovými alebo rozumovými schopnosťami ani ktoré nemajú dostatok skúseností a poznatkov o jeho používaní, ak nie sú pod dozorom osoby zodpovednej za ich bezpečnosť alebo ak neboli touto osobou poučené o bezpečnom používaní spotrebiča.
- Dávajte pozor na deti, aby ste sa uistili, že sa so spotrebičom nebudú hrať.
- Nekladte horľavé predmety alebo nylónové a látkové predmety do blízkosti a/alebo na kompresor.
- Stroj nečistite horľavými kvapalinami alebo rozpúšťadlami. Používajte iba mierne navlhčenú handričku a uistite sa, že ste zástrčku vytiahli z elektrickej zásuvky.
- Používanie kompresora je úzko spojené so stlačeným vzduchom. Nepoužívajte strojné zariadenie pre žiaden iný typ plynu.
- Stlačený vzduch, vyprodukovaný týmto strojným zariadením, sa nemôže používať vo farmaceutickom, potravinárskom alebo v nemocničnom sektore bez špeciálneho upravenia a nesmie sa používať ani na plnenie potápačských bômb.
- Nezakrývajte vetracie otvory na kompresore.
- Venujte pozornosť práci, ktorú vykonávate. Používajte zdravý rozum. Nikdy nestúpajte na kompresor. Nedovoľte, aby kompresor pracoval bez dohľadu.
- Nepoužívajte kompresor umiestnený na podlahe.
- Na kompresor nekladte ťažké veci a/alebo predmety (napr. kvetináče atď.).

ČO TREBA VEDIET

- Tento kompresor je vyrobený pre prevádzku so vzťahom prerušenia, špecifikovaným na štítku s technickými údajmi (napríklad: S3 25 % znamená 2,5 minút pracovnej činnosti a 7,5 minút prestávky), aby sa predišlo nadmernému prehriatiu elektrického motora. V prípade, že by sa vyskytlo prehriatie, zasiahne tepelná ochrana, ktorou je motor vybavený a automaticky sa preruší prívod elektrického prúdu, keď je teplota príliš vysoká z dôvodu nadmerného absorbovania prúdu.
- Kompresor je vybavený dvojitou izoláciou, nevyžaduje uzemnenie.
- Počas operácie napojenia pneumatického prístroja na rúrku stlačeného vzduchu dodávaného z kompresora, je absolútne dôležité prerušiť prúd vzduchu vo výstupe zo samotnej rúrky.
- Použitie stlačeného vzduchu na rôzne zamýšľané použitia (nafukovanie, fúkanie, pneumatické nástroje atď.) predpokladá znalosť a dodržiavanie predpisov platných v jednotlivých prípadoch.
- Skontrolujte, či spotreba vzduchu a maximálny prevádzkový tlak pneumatického náradia a (s kompresorom) použitých spojovacích potrubí zodpovedajú tlaku nastavenému na regulátore tlaku (nie je súčasťou dodávky) a množstvu vzduchu dodávaného kompresorom.
- Výkon kompresora je zaručený pri prevádzke vo výške od 0 do 1000 metrov nad hladinou mora.

2. POPIS ZARIADENIA (obr. 8)

1. nasávací vzduchový filter,
2. napájací kábel,
3. navíjač,
4. vzduchové potrubie,
5. rýchlospojka,
6. prepínač I/O (ON/OFF).

3. OBSAH BALENIA

- Vzduchový kompresor,
- montážny návod,
- gumové podložky (4),
- návod na použitie a ďalšie dokumenty.

4. OBLASŤ POUŽITIA

Kompresor slúži na výrobu stlačeného vzduchu pre pneumaticky poháňané nástroje.

Prosím zohľadnite skutočnosť, že správny spôsob prevádzky našich prístrojov nie je na profesionálne, remeselnícke ani priemyselné použitie. Nepreberáme žiadne záručné ručenie, ak sa prístroj bude používať v profesionálnych, remeselníckych alebo priemyselných prevádzkach ako aj na činnosti rovnocenné s takýmto použitím.

Prístroj smie byť použitý len na ten účel, na ktorý bol určený. Každé iné odlišné použitie prístroja sa považuje za nesplňajúce účel použitia. Za škody alebo zranenia akéhokoľvek druhu spôsobené nesprávnym používaním ručí používateľ / obsluhujúca osoba, nie však výrobca.

5. POKYNY PRE UMIESTNENIE PRÍSTROJA

- Skontrolujte prípadné poškodenie transportom. Akékoľvek poškodenia ihneď ohláste dopravnej spoločnosti, ktorá dodala zakúpený kompresor.
- Postavenie kompresora by sa malo uskutočniť v blízkosti spotrebiča.
- Použitie predlžovacích káblov sa neodporúča.
- Dbať na suchý a bezprašný nasávaný vzduch.
- Neumiestňujte kompresor vo vlhkej alebo mokrej miestnosti.
- Kompresor smie byť používaný len vo vhodných miestnostiach (dobře vetraných, s teplotou okolia +5 °C - +40 °C). V miestnostiach sa nesmie nachádzať prach, kyseliny, výpary, explozívne alebo zápalné plyny.
- Kompresor je vhodný pre použitie v suchých miestnostiach. V oblastiach, kde sa pracuje so striekajúcou vodou, je použitie prístroja zakázané.

Upozornenie!

Tento kompresor sa smie používať iba vtedy, keď je pripevnený k stene, ktorá dokáže uniesť jeho hmotnosť; je zakázané používať kompresor v akejkoľvek inej konfigurácii.

6. INŠTALÁCIA

Po vybratí kompresora z obalu a skontrolovaní jeho neporušenosti sa uistíte, že sú k dispozícii všetky súčasti uvedené v zozname „Obsah balenia“.

Pred inštaláciou kompresora je potrebné mať pripravený materiál a/alebo nástroje znázornené na obrázku 1 (NIE SÚ SÚČASŤOU dodávky), a to:

- meracia páska,
- lepiaca páska,
- nožnice,
- vodováha,
- vrtáčka/skrutkovač,
- skrutkovač Phillips,
- skrutky (4),
- rozperky (4).

Upozornenie!

Pri upevňovaní na tehlové alebo betónové steny použite skrutky a rozperky. Pri upevňovaní na akýkoľvek iný povrch (vopred skontrolujte, či stena unesie hmotnosť kompresora) zabezpečte skrutky a rozperky príslušného typu.

Pri upevňovaní je vhodné využiť pomoc druhej osoby.

Zvoľte takú polohu na umiestnenie kompresora, aby mal spotrebič dostatok priestoru na otáčanie o viac ako 170° a aby bola ľahko dostupná hadica na stlačený vzduch.

Aby bola zaistená dobrá ventilácia a účinné chladenie, je dôležité, aby bol kompresor vzdialený aspoň 50 cm od

akejkoľvek steny a/alebo prekážky (obr. 2), s výnimkou samotnej steny, na ktorej je kompresor upevnený.

6.1 Upevnenie na stenu

Dodržujte špecifikácie uvedené v tomto návode (obrázky 3, 4 a 5).

- Použite list s pokynmi (je súčasťou dodávky) ako šablónu a označte body, kde sa majú vytvoriť otvory na upevnenie (obr. 3). Odstráňte a uschovajte list pre nahliadnutie/opätovné použitie v budúcnosti.
- Pomocou 8 mm vrtáku vyvrtajte do steny štyri otvory (obr. 4) a zasuňte rozperky (obr. 5).
- Zatočte skrutky a venujte pozornosť tomu, aby ste predtým založili gumové podložky (obr. 5).
- Skrutky takmer úplne utiahnite (obr. 6 – fáza I).
- Umiestnite kompresor vedľa daných štyroch skrutiek, potom ho zavesíte a dbajte na to, aby ste na skrutky uložili všetky otvory rámu kompresora: ako je znázornené na obr. 6 – fáza II.
- Nechajte kompresor jemne klesnúť, aby sa všetky štyri skrutky dali zasunúť do úzkeho otvoru, ako je znázornené na obr. 6 – fáza III.
- Úplne utiahnite štyri skrutky (obr. 7).

7. UVEDENIE DO PREVÁDZKY

7.1 Pripojenie k sieti

Kompresor je vybavený napájacím káblom (zástrčka nie je uzemnená). Zapojte zástrčku elektrického kábla do zásuvky s vhodným tvarom, napätím a frekvenciou, ktorá je v súlade s platnými predpismi. Pred uvedením do prevádzky sa uistíte, že napätie v sieti zodpovedá prevádzkovému napätiu uvedenému na typovom štítku zariadenia. Uistite sa, že prepínač ON/OFF **nie** je v polohe **I (ON)**. Príliš dlhé napájacie káble, ako aj predlžovacie káble, navíjače káblov atď. spôsobujú pokles napätia a môžu zabrániť naštartovaniu motora. Pri nízkych teplotách pod + 5 °C môže byť štartovanie motora ťažšie.

7.2 Spustenie a používanie

- Skontrolujte zhodu údajov na typovom štítku kompresora so skutočnými vlastnosťami elektrického systému; prípustná je odchýlka napätia $\pm 10\%$ vzhľadom na nominálnu hodnotu.
- Pripojte požadovaný pneumatický nástroj k rýchlospojke (č. 5).
 - Súčasťou navíjača (č. 3) je automatický blokovací mechanizmus, ktorý umožňuje zastavenie hadice (č. 4) v požadovanej dĺžke.

Nikdy nenechajte hadicu navíjať sa nekontrolovane.

- Blokovací systém vydáva počas odvíjania a navíjania kovový zvuk; nie je to defekt.

Ak sa hluk po mnohých použitíach zmení a/alebo ak sa vyskytnú problémy s mechanizmom, kontaktujte servisné stredisko.

- **Odvijanie hadice:** opatrne vyberte hadicu z uloženia; po odvinutí potrebnej dĺžky hadice mierne povolte držadlo. Týmto spôsobom, keď zaznie kliknutie, dôjde k aktivácii blokovania (obr. 9).

Pred uvoľnením držadla sa uistite, že je hadica zablokovaná.

- **Navijanie hadice:** uvoľnite blokovanie potiahnutím vytiahnutej hadice smerom von (obr. 10). Nechajte hadicu kontrolovať sa navinúť, pričom ju sprevádzajte, kým sa úplne nenavinie na navijáč.
- Zapojte zástrčku napájacieho kábla do vhodnej zásuvky a uistite sa, že prepínač I/O na kompresore je v polohe „O“ (VYPNUTÝ).
- Teraz je kompresor pripravený na použitie.
- Spustíte kompresor do chodu, stlačením prepínača I/O.
- **Skontrolujte, či spotreba vzduchu a maximálny prevádzkový tlak použitého pneumatického náradia zodpovedajú tlaku nastavenému na regulátore tlaku (nie je súčasťou dodávky) a množstvu vzduchu dodávaného kompresorom.**
- Po dokončení práce:
 - úplne navijte hadicu a sprevádzajte ju do uloženia,
 - zastavte kompresor použitím prepínača I/O a prepnite ho do polohy „O“ (VYPNUTÝ).
 - odpojte elektrickú zástrčku.
- Ak chcete kompresor znova použiť, počkajte pred opätovným spustením aspoň 10 sekúnd od jeho vypnutia.

8. ČISTENIE A ÚDRŽBA



Pozor!

Pred všetkými čistiacimi ate kábel zo siete.



Pozor!

Počkajte, kým je kompresor úplne vychladnutý! Nebezpečenstvo popálenia!

8.1 Čistenie

- Udržujte ochranné zariadenia vždy v m vzduchom pri nastavení na nízky tlak.
- Odporúčame, aby ste prístroj čistili priamo po každom použití.
- Nepoužívajte žiadne agresívne čistiace prostriedky alebo riedidlá; tieto prostriedky by mohli napadnúť umelohmotné diely prístroja. Dbajte na to, aby sa do vnútra prístroja nedostala voda.
- Pred čistením musia byť vzduchové nástroje odpojené od kompresora. Kompresor sa nesmie čistiť vodou, rozpúšťadlami a pod.
- Udržujte hadicu navijáča čistou, aby bol možný správny pohyb.

8.2 Čistenie sacieho filtra (č. 1)

Sací filter zabraňuje nasávaniu prachu a nečistôt. Tento filter sa musí čistiť najmenej každých 100 prevádzkových hodín. Zanesený sací filter výrazne znižuje výkon kompresora.

Telo sacieho filtra je nepohyblivé, **NIKDY SA NESMIE** odstrániť. Ak chcete vyčistiť alebo vymeniť filtračný prvok, jednoducho odstráňte kryt. Aby ste odstránili kryt, odtočte ho proti smeru hodinových ručičiek.

Vyčistíte filtračný prvok ľahkým poklepaním a nasmerovaním prúdu stlačeného vzduchu pri nízkom tlaku (asi 3 bary) na filter a potom ho znova namontujte.

S
K

INTERVALY ÚDRŽBY

FUNKCIA	PO PRVÝCH 100 HODINÁCH	KAŽDÝCH 100 HODÍN
Čistenie nasávacieho filtra a/alebo výmena filtračného prvku	•	•

8.3 Skladovanie

⚠ Pozor! _____

Vytiahnite zástrčku zo zásuvky a vypustíte vzduch zo zariadenia a všetkých k nemu pripojených nástrojov na stlačený vzduch. Kompresor uchovávajte tak, aby ho nemohli obsluhovať neoprávnené osoby.

⚠ Pozor! _____

Kompresor uchovávajte iba v suchom prostredí, ktoré nie je prístupné nepovolaným osobám.

Príkryte ho plachtou, aby sa na vnútorných mechanizmoch neusádzal prach.

Ak je kompresor dlhší čas neaktívny, pred použitím ho skontrolujte, či funguje správne.

9. LIKVIDÁCIA A RECYKLÁCIA



V súlade so smernicou 2012/19/EÚ o zneškodňovaní odpadových elektrických a elektronických zariadení (OEEZ).

Symbol preškrtnutej odpadovej nádoby na zariadení alebo na obale znamená, že výrobok, sa po ukončení svojej životnosti nesmie likvidovať spolu s bežným odpadom.

Používateľ preto bude musieť, po ukončení životnosti, odovzdať spotrebič v zberni na recykláciu elektrických a elektronických zariadení alebo ho odovzdať predajcovi pri nákupe nového spotrebiča rovnakého druhu, v pomere jeden starý za jeden nový spotrebič.

Diferencovaným zberom a odovzdaním spotrebiča v recyklačnom stredisku, kde bude zlikvidovaný postupmi, ktoré nepoškodzujú životné prostredie, sa prispieva k predchádzaniu negatívnych dopadov na životné prostredie a zdravie obyvateľstva a pomáha využitiu a/alebo recyklácii materiálov spotrebiča.

Vyhodenie spotrebiča voľne do prírody znamená pokutu pre používateľa v súlade s platnými zákonmi.

10. MOŽNOSŤ VYSKYTNUTIA SA ANOMÁLII A RELATÍVNE ZÁSAHY, KTORÉ SÚ DOVOLENÉ

Anomália	Príčina	Zárok
Kompresor sa zastaví a po pár minútach sa rozbehne sám od seba.	V dôsledku zasiahnutia tepelných ochrán dochádza k prehriatiu motora.	Nechajte kompresor vychladnúť. Vyvetrajte miestnosť.
Kompresor sa zastaví po niekoľkých pokusoch o rozbehnutie sa.	V dôsledku zasiahnutia tepelnej ochrany dochádza k prehriatiu motora (vypojenie vidlice počas chodu, nedostatočné napájacie napätie stroja).	Uveďte do činnosti vypnutý vypínač chodu prevádzky. Vyvetrajte miestnosť. Počkajte niekoľko minút a kompresor sa autonomicky znova uvedie do chodu.

Akékoľvek iné zásahy musí vykonávať personál z autorizovaných Servisných stredísk a musí požiadať o dodanie originálnych náhradných dielov. Poškodenie strojného zariadenia môže narušiť bezpečnosť a v každom prípade ruší platnosť príslušnej záruky.

S
K

Сохраняйте данное руководство в течение всего периода эксплуатации компрессора

Прежде чем приступить к эксплуатации компрессора, внимательно изучите данное руководство. Также обращайтесь к нему при возникновении вопросов во время эксплуатации агрегата.

Храните руководство в доступном для постоянных консультаций месте.

1. МЕРЫ ПРЕДОСТОРОЖНОСТИ

Значение **АКУСТИЧЕСКОГО ДАВЛЕНИЯ**, замеренного на 4 м, эквивалентно значению **АКУСТИЧЕСКОЙ МОЩНОСТИ**, обозначенной на этикетке, расположенной на компрессоре, минус 20 дБ.

! Во избежание возможного физического и материального ущерба до начала работы с установкой внимательно прочитайте данные требования.

! **Внимание!**

Сжатый воздух потенциально опасен, будьте максимально осторожны при работе с компрессором и пневмоинструментом к нему.

! **Внимание!**

При неожиданном падении напряжения в сети и его последующем восстановлении компрессор возобновляет работу автоматически.

! ПРАВИЛА РАБОТЫ

- Компрессор должен работать в хорошо вентилируемых помещениях, при температуре от +5°C до +40°C. В воздухе помещения не должно содержаться пыли, паров кислот, взрывоопасных или легко воспламеняющихся жидкостей или газов.
- Следует поддерживать чистоту рабочего пространства. Освободить рабочую зону от ненужных инструментов.
- Безопасное расстояние от работающего компрессора – не менее 4 м до места основной работы.
- Сетевой разъем для вилки электропровода должен соответствовать ей по форме, напряжению, частоте и соответствовать действующим нормам ТБ.
- Если необходимо использовать удлинитель электропровода, его длина не должна превышать 5 м, сечение электрокабеля должно быть не менее 1.5 мм².
- Не рекомендуется использовать удлинители большей длины, многоконтактные штепсели или переходные устройства.
- Если шнур питания поврежден, его замена должна осуществляться изготовителем, его службой технического обслуживания или лицом с аналогичной квалификацией, в целях предотвращения любых рисков.

- Всегда выключайте компрессор нажимая на кнопку вход/выход.
- Когда компрессор не используется, следует воздействовать на выключатель И/О и перевести его в положение выключено "О" (OFF), затем вынуть вилку из розетки.
- При завершении использования следует полностью смотать шланг, сопровождая его в соответствующее гнездо; таким образом предупреждается ненужная и длительная нагрузка на наматывающий механизм.

! НЕ ДЕЛАЙТЕ ЭТОГО

- Направлять струю сжатого воздуха на людей, животных или на собственное тело. (Чтобы со струей сжатого воздуха в глаза не попали мелкие частицы пыли, надевайте защитные очки).
- Направлять струю сжатого воздуха в сторону самого компрессора.
- Работать без защитной обуви, касаться работающего компрессора мокрыми руками и/или ногами.
- Резко дергать электропровод питания, выключая компрессор из сети, или тянуть за него, пытаться сдвинуть компрессор с места.
- Оставлять компрессор под воздействием неблагоприятных атмосферных явлений (дождь, прямые солнечные лучи, туман, снег).
- Допускать к работе с компрессором неквалифицированный или неопытный персонал. Не разрешайте приближаться к компрессору детям и животным.
- Прибор не предназначен для использования людьми (включая детей) с ограниченными физическими, сенсорными или умственными способностями или при отсутствии опыта и знаний; за исключением случаев, когда лицо, ответственное за их безопасность, наблюдает за ними или даёт им инструкции по применению прибора.
- Необходимо следить, чтобы дети не играли с прибором.
- Размещать рядом с компрессором легко воспламеняющиеся предметы или класть на корпус компрессора изделия из нейлона и других легко воспламеняющихся тканей.
- Не следует очищать устройство легковоспламеняющимися жидкостями или растворителями. Использовать только слегка увлажненную тряпку, предварительно проверяя, что вилка извлечена из электрической розетки.
- Использовать компрессор для сжатия иного газа, кроме воздуха.
- Данный компрессор разработан только для технических нужд. В больницах, в фармацевтике и для приготовления пищи к компрессору необходимо подсоединять устройство предварительной подготовки воздуха. Нельзя применять компрессор для наполнения аквалангов.

- Не закрывать вентиляционные отверстия компрессора.
- Уделять внимание выполняемой работе. Руководствоваться здравым смыслом. Никогда не подниматься на компрессор. Не допускать функционирования компрессора без присмотра.
- Не использовать размещенный на полу компрессор.
- Не размещать грузы и/или предметы на компрессор (например, цветочные горшки и т.д.).
- Убедиться, что расход воздуха и максимальное рабочее давление пневматического инструмента и соединительных труб (с компрессором) совместимы с давлением, установленным на регуляторе давления (не входит в комплект), и количеством воздуха, подаваемого компрессором.
- Характеристики компрессора гарантированы для функционирования на высоте от 0 до 1000 над уровнем моря.

ЧТО НАДО ЗНАТЬ _____

- Во избежание чрезмерного перегрева электродвигателя компрессор работает в двухстадийном режиме периодического включения, соотношение между продолжительностью работы и выключением указано на табличке с техническими данными (например, S3 25 % означает 2,5 минут работы и 7,5 минут остановки). В случае перегрева срабатывает защитная термореле, установленная на электродвигателе.
- Компрессор имеет двойную изоляцию, не требует заземления.
- Подсоединяя к шлангу компрессора пневмоинструмент, не забывайте перекрывать воздушный кран.
- Использование сжатого воздуха в различных целях (наддув, продувка, пневмоинструменты и т.д.) предполагает знание и соблюдение предусмотренных в отдельных случаях правил.

2. ОПИСАНИЕ УСТРОЙСТВА (Рис. 8)

1. Фильтр всасывающего воздуха
2. Кабель питания
3. Наматывающий механизм
4. Воздушный шланг
5. Быстродействующее соединение
6. Выключатель И/О (ON/OFF)

3. СОДЕРЖАНИЕ КОМПЛЕКТА

- Воздушный компрессор
- Инструкция по монтажу
- Резиновые проставки (4)
- Руководство по эксплуатации и другие документы

4. ОБЛАСТЬ ИСПОЛЬЗОВАНИЯ

Компрессор предназначен для выработки сжатого воздуха для приводимого в действие сжатым воздухом инструмента.

Пожалуйста, примите во внимание, что конструкция наших устройств не предназначена для использования их в промышленности, ремесле или индустрии. Мы не даем гарантийных обязательств, если устройство будет использоваться в промышленной, ремесленной или индустриальной, а также подобной деятельности.

Устройство можно использовать только в соответствии с его предназначением. Любое другое, выходящее за эти рамки использование, считается не соответствующим предписанию. За возникшие в результате этого ущерб или травмы любого рода несет ответственность пользователь или работающий с инструментом, а не изготовитель.

R
U

5. УКАЗАНИЯ К УСТАНОВКЕ

- Проверьте устройство на наличие повреждений во время транспортировки. О имеющихся повреждениях необходимо немедленно сообщить транспортному предприятию, которое доставило компрессор.
- Компрессор должен быть установлен вблизи потребителя.
- Не рекомендуется использовать удлинительные кабели.
- Обеспечьте всасывание сухого и не содержащего пыль воздуха.
- Не устанавливайте компрессор во влажных или сырых помещениях.
- Компрессор можно использовать только в подходящих помещениях (хорошая вентиляция, температура окружающей среды от +5°C до +40°C). В помещении не должно быть пыли, кислот, паров, взрывоопасных или воспламеняющихся газов.
- Компрессор предназначен для работы в сухих помещениях. Запрещено использовать его в областях, где производятся работы с разрыванием воды.

⚠ Внимание!

Этот компрессор следует использовать только закрепленным к стене, выдерживающей его вес; запрещается использование компрессора в любой другой конфигурации.

6. МОНТАЖ

После извлечения компрессора из упаковки и проверки его целостности необходимо убедиться, что все перечисленные в разделе «содержимое упаковки» компоненты находятся внутри.

Прежде чем приступать к установке компрессора, необходимо обеспечить наличие материалов и/или инструментов, показанных на рисунке 1 (**НЕ входят в комплект поставки**), а именно:

- Флексометр,
- Клейкая лента,
- Ножницы,
- Уровень,
- Дрель/шуруповерт,
- Звездобразная отвертка,
- Винты (4),
- Дюбели (4).

⚠ Предупреждение!

Для крепления на сплошных или бетонных стенах следует использовать винты и расширительные дюбели. Для крепления на любой другой поверхности (предварительно проверив, может ли стена выдерживать вес компрессора), необходимо приобрести винты и дюбели соответствующего типа.

Для фиксации рекомендуется воспользоваться помощью второго лица.

Выбрать положение для крепления компрессора таким

образом, чтобы было достаточно места для поворота устройства более чем на 170° градусов и можно было легко достичь шланга сжатого воздуха.

Для обеспечения хорошей вентиляции и эффективного охлаждения важно, чтобы компрессор находился на расстоянии не менее 50 см от любой стены и/или препятствия (рис. 2), за исключением стены, к которой закрепляется компрессор.

6.1 Крепление к стене

Соблюдать указания настоящей инструкции (рисунки 3, 4 и 5).

- Использовать инструкцию (входит в комплект поставки) в качестве шаблона, чтобы отметить точки отверстий для крепления (рис. 3). Удалить и сохранить лист, чтобы с ним можно было ознакомиться и/или повторно использовать в будущем.
- С помощью 8-миллиметрового сверла просверлить в стене четыре отверстия (рис. 4), и вставить дюбели (рис. 5).
- Закрепить винты, предварительно установив резиновые прокладки (рис. 5).
- Завинтить винты почти до упора (рис. 6 - фаза I).
- Установить компрессор на четыре винта, подвесив его и вставляя петли рамы компрессора на винты: в соответствии с указаниями рис. 6 - фаза II.
- Опустить аккуратно компрессор вниз таким образом, чтобы все четыре винта могли пройти через узкую часть петли, в соответствии с указаниями рис. 6 - фаза III.
- Закрутить до упора четыре винта (рис. 7).

7. ВВОД В ДЕЙСТВИЕ

7.1 Подключение к сети

Компрессор оснащен кабелем питания (вилка без заземления). Вставить вилку электрического кабеля в розетку, по форме, напряжению и частоте соответствующую действующим нормам. Перед вводом в действие убедиться, что напряжение сети соответствует рабочему напряжению, указанному на табличке характеристик устройства. Убедиться, что выключатель ON/OFF не находится в положении I (ON). Слишком длинные кабели питания, а также удлинители, наматывающие механизмы и т.д. вызывают падение напряжения и могут препятствовать запуску двигателя. При температуре ниже +5° C могут возникнуть сложности при запуске двигателя.

7.2 Запуск и применение

- Проверять соответствие данных паспортной таблички компрессора фактическим данным электрической системы; допускается отклонение напряжения $\pm 10\%$ от номинального значения.
- Подсоединить нужный пневматический инструмент к быстроразъемному соединению (поз. 5).
 - Наматывающий механизм (поз. 3) предусмотрен с автоматическим механизмом блокировки, обеспечивающим остановку шланга (поз. 4) при достижении желаемой длины.

Не допускать неконтролируемого сматывания шланга.

- Системой блокировки при разматывании и наматывании производится металлический звук; это не является дефектом. Если после многочисленных использований звук изменяется и/или возникают проблемы с механизмом, следует обратиться в сервисный центр.
- **Разматывание шланга:** осторожно извлечь шланг из гнезда; после разматывания шланга на необходимую длину, следует слегка уменьшить захват, таким образом, можно услышать «ЩЕЛЧОК» блокировки (рис.9).

Прежде чем отпустить проверить блокировку шланга.

- **Сматывание шланга:** ослабить блокировку, натягивая удлинительный шланг наружу (рис. 10). Оставить шланг сматываться контролируемым образом, сопровождая ее до полного возврата в наматывающий механизм.
- Вставить вилку кабеля питания в подходящую розетку, убедившись, что выключатель И/О, расположенный на компрессоре, находится в положении выключения “О” (OFF).
- Теперь компрессор готов для использования.
- Включите компрессор, нажав выключатель И/О.
- **Убедиться, что расход воздуха и максимальное рабочее давление используемого пневматического инструмента совместимы с давлением, установленным на регуляторе давления (не входит в комплект), и количеством воздуха, подаваемого компрессором.**
- При завершении работы:
 - полностью смотать шланг, сопровождая его в соответствующее гнездо;
 - выключить компрессор, воздействуя на выключатель И/О, переводя его в положение выключения “О” (OFF).
 - извлечь вилку из розетки.
- При желании повторного использования компрессора, следует подождать не менее 10 секунд с момента выключения, прежде чем перезапустить его.

8. ОЧИСТКА И ТЕХОБСЛУЖИВАНИЕ

⚠ Внимание! _____
Вынимайте из розетки перед всеми работами по очистке и техническому обслуживанию штекер электропитания.

⚠ Внимание! _____
Ждите до тех пор пока компрессор остынет полностью! Опасность получить ожоги!

8.1 Очистка

- Содержите защитные приспособления как можно более свободными от пыли и грязи. Протрите устройство чистой тряпкой или обдуйте сжатым воздухом под невысоким давлением.
- Мы рекомендуем очищать устройство сразу после использования.
- Не используйте средства для очистки и растворители, они могут разьесть пластмассовые детали устройства. Следите за тем, чтобы во внутрь устройства не попала вода.
- Перед очисткой следует отсоединить пневматические инструменты от компрессора. Не следует производить очистку компрессора водой, растворителями и т.д.
- Поддерживать чистоту шланга наматывающего механизма, чтобы обеспечить его надлежащее скольжение.

8.2 Очистка всасывающего фильтра (поз. 1)

Всасывающий фильтр предотвращает всасывание пыли и загрязнений. Этот фильтр должен очищаться, по меньшей мере, каждые 100 часов работы. Засоренный всасывающий фильтр значительно снижает производительность компрессора. Корпус всасывающего фильтра несъемный, ОН НИКОГДА не должен сниматься. Чтобы очистить или заменить фильтрующий элемент, следует просто снять крышку. Чтобы снять крышку, необходимо отвинтить её против часовой стрелки. Очистить фильтрующий элемент, слегка ударяя по нему и направляя на него струю сжатого воздуха низкого давления (около 3 бар), а затем снова установить.



ВРЕМЕННЫЕ ПРОМЕЖУТКИ МЕЖДУ ТЕХНИЧЕСКИМ ОБСЛУЖИВАНИЕМ

РАБОТА	СПУСТЯ ПЕРВЫЕ 100 ЧАСОВ	КАЖДЫЕ 100 ЧАСОВ
Чистка фильтра всасывания и/или замена фильтрующего элемента	•	•

8.3 Подшипниковая опора

⚠ Внимание! _____

Вытащить вилку из розетки электропитания и выпустить воздух из устройства и всех соединенных с ним инструментов сжатого воздуха. Хранение компрессора должно осуществляться таким образом, чтобы он не мог быть введен в эксплуатацию посторонними лицами.

⚠ Внимание! _____

Хранить компрессор следует только в сухом помещении, не доступном для посторонних лиц.

Закрыть его полотном, чтобы предотвратить попадание пыли во внутренние механизмы.

Если компрессор не работает в течение длительного времени, необходимо проверить его работоспособность перед началом использования.

9. УТИЛИЗАЦИЯ И ВТОРИЧНАЯ ПЕРЕРАБОТКА



В соответствии с Директивой 2012/19/UE относительно утилизации отходов электрооборудования и электронных устройств (RAEE).

Символ перечеркнутого мусорного контейнера на оборудовании или на его упаковке указывает, что продукция по истечении срока службы должна утилизироваться отдельно от других отходов. Поэтому пользователь должен передать отслужившее свой срок оборудование в специальные центры по сбору электронных и электротехнических отходов либо сдать его своему продавцу в момент приобретения нового оборудования из расчета один к одному.

Адекватный отдельный сбор при последующем запуске ликвидируемой аппаратуры в рециркуляцию, обработку и в соответствующую окружающей среде утилизацию позволяет избежать возможных негативных влияний на окружающую среду, на здоровье и способствует повторному применению и/или реутилизации материалов, входящих в состав оборудования.

Незаконная утилизация продукции со стороны пользователя ведет к применению административных санкций, предусмотренных законом.

10. ВОЗМОЖНЫЕ НЕПОЛАДКИ И СПОСОБЫ ИХ УСТРАНЕНИЯ

Неполадки	Причины	Способы Устранения
Компрессор останавливается и затем, через несколько минут сам включается.	Срабатывание термической защиты вследствие перегрева двигателя.	Дать двигателю остыть. Проветрить помещение.
Компрессор после нескольких попыток пуска останавливается.	Сработала тепловая защита вследствие перегрева двигателя (выдернута из розетки вилка питающего кабеля при работающем компрессоре, пониженное напряжение сети).	Перевести выключатель компрессора в положение пуск. Проветрить помещение. Выждать несколько минут, и компрессор запустится автоматически.

Во всех остальных случаях ремонт компрессора должен производиться на Станции Технического Обслуживания с использованием оригинальных запасных частей. Посторонние вмешательства приведут к отмене гарантийных обязательств производителя.

Før bruk må du lese bruksanvisningen nøye. Overhold følgende sikkerhetsregler. Slå opp i denne bruksanvisningen i tvilstilfeller vedrørende funksjonen.

Oppbevar all dokumentasjonen slik at hvem som helst som bruker kompressoren kan slå opp i den før bruk.

1. SIKKERHETSFORSKRIFTER

En verdi for LYDTRYKK målt på 4 m avstand svarer til verdien for LYDEFFEKT oppgitt på etiketten på kompressoren, minus 20 dB.

⚠ Dette symbolet angir forholdsreglene som du må lese før du bruker apparatet slik at det er mulig å forebygge mulige fysiske skader.

⚠ Advarsel!

Trykkluft er en energiform som kan være potensiell farlig. Derfor må du være veldig forsiktig når du bruker kompressoren og tilbehøret.

⚠ Advarsel!

Kompressoren kan starte igjen etter et strømbrydd.

⚠ TING SOM DU MÅ GJØRE

- Kompressoren må brukes i egnede omgivelser (godt ventilerte omgivelser med romtemperatur mellom +5 °C og +40 °C) og aldri i nærheten av støv, syrer, damp, eksplosive eller brannfarlige gasser.
- Hold arbeidsområdet fritt for gjenstander. Rydd arbeidsområdet for verktøy som ikke er nødvendig.
- Sikkerhetsavstanden mellom kompressoren og arbeidsområdet må være minst 4 meter.
- Før strømlednings støpselet inn i en egnet stikkontakt hvis utførelse, spenning og frekvens er i overensstemmelse med gjeldende forskrifter.
- Du kan bruke en forlengelsesledning til strømledningen som er maks. 5 m lang og med et kabelsnitt på min. 1,5 mm².
- Ikke bruk andre skjøteledninger (med en annen lengde) og heller ikke adaptere og forgreningskontakter.
- Dersom strømledningen er skadet, må den skiftes ut av produsenten eller av produsentens tekniske servicetjeneste eller uansett av en person som innehar de samme kvalifikasjonene, for å unngå enhver form for risiko.
- Du må alltid bruke I/O-bryteren til å slukke kompressoren.
- Når kompressoren ikke er i bruk må du vri på bryteren I/O og sette den på posisjonen avslått "O" (OFF), ta deretter støpselet ut av stikkontakten.
- Etter hver bruk må du vikle slangen helt opp og legge den tilbake på plass i oppbevaringsrommet; på denne måten vil rullen være beskyttet mot unødvendig og langvarig spenning.

⚠ TING SOM DU IKKE MÅ GJØRE

- Du må aldri rette luftstrålen mot personer, dyr eller din egen kropp (bruk vernebriller for å beskytte øynene mot eventuelle fremmedlegemer som kan blåses opp av luftstrålen).
- Du må aldri rette en væskestråle fra kompressortilkoplet utstyr mot selve kompressoren.
- Du må ikke bruke maskinen når du er barfotet eller har våte hender eller føtter.
- Du må ikke dra i strømledningen når du trekker støpselet ut fra stikkontakten eller for å flytte kompressoren.
- Maskinen må ikke utsettes for vær og vind (regn, sol, tåke, snø).
- Kompressoren må ikke brukes av ukyndige personer (uten erfaring). Barn og dyr må ikke oppholde seg i arbeidsområdet.
- Dette apparatet må ikke brukes av personer (inkludert barn) med reduserte fysiske, sansemessige eller mentale evner, eller som har manglende erfaring med eller kjennskap til bruken av apparatet, med mindre de kan overvåkes eller læres opp av en person som er ansvarlig for deres sikkerhet.
- Pass på barna så de ikke leker med apparatet.
- Du må aldri plassere brannfarlige gjenstander eller gjenstander av Nylon® eller tøy nær og/eller på kompressoren.
- Maskinen må ikke gjøres ren med lett antenkelige væsker eller løsemidler. Bruk kun en lett fuktet klut og påse at du har tatt støpselet ut av stikkontakten.
- Bruken av kompressoren er bare knyttet til kompresjon av luft. Ikke bruk maskinen til annen type gass.
- Trykkluften som denne maskinen produserer kan kun brukes i legemiddel-, næringsmiddel- eller sykehusbransjen etter at den har gjennomgått spesiell behandling. Trykkluften kan ikke brukes til å fylle opp dykkerflasker.
- Ikke dekk til luftuttakene på kompressoren.
- Vær oppmerksom på arbeidet som utføres Bruk sunn fornuft Ikke klatre opp på kompressoren Ikke la kompressoren være i drift uten tilsyn.
- Bruk ikke kompressoren stående på gulvet.
- Plasser ikke vekter og/eller gjenstander på kompressoren (f.eks. blomstervaser ol.).

TING SOM DU MÅ VITE _____

- Denne kompressoren er laget for å fungere med det driftsforholdet som er spesifisert på merkeskiltet med tekniske data (eksempel: S3 25 % betyr 2.5 minutter arbeid og 7.5 minutter pause). Dette for å unngå at den elektriske motoren overoppheles. Motoren er utstyrt med en termisk beskyttelse som griper inn i tilfelle motoren overoppheles. Denne temperaturovervåkingen bryter automatisk strømtilførselen dersom temperaturen blir for høy, for å unngå for mye strømpoptak.
- Kompressoren er utstyrt med dobbel isolering, den trenger ikke å være koblet til jord.
- Når du tilkobler pneumatisk utstyr til et rør med trykkluft som kommer ut av kompressoren, er det helt nødvendig at du avbryter luftstrømmingen ut.
- Bruk av komprimert luft til de forskjellige bruksområdene (oppblåsing, blåsing, pneumatisk utstyr, osv.) krever kunnskap og respekt for normene som forutsettes i hvert enkelt tilfelle.
- Kontroller at luftforbruket og maksimalt driftstrykk til det pneumatiske utstyret og slangene for kobling (til kompressoren) som skal benyttes, er i overensstemmelse med trykket som er angitt på trykkregulatoren (medfølger ikke) og mengden luft som leveres av kompressoren.
- Kompressorens yteevne garanteres ved en bruk på mellom 0 og 1000 meter over havet.

2. BESKRIVELSE AV APPARATET (Fig. 8)

1. Filter i luftinntak
2. Strømledning
3. Rull
4. Luftslange
5. Hurtigkobling
6. Bryter I/O (ON/OFF)

3. PAKNINGEN INNEHOLDER

- Luftkompressor
- Blad med monteringsinstrukser
- Avstandsstykker i gummi (4)
- Instruks håndbok og andre dokument

4. BRUKSFORMÅL

Kompressoren er laget for å levere komprimert luft til verktøy som drives av komprimert luft.

Vennligst legg merke til at dette utstyret ikke er laget for bruk i kommersielle, forretningsmessige eller industrielle applikasjoner. Garantien vil bortfalle hvis maskinen brukes i kommersielle, forretningsmessige, industrielle eller lignende formål.

Maskinen skal kun brukes til de formålene de er bestemt for. All annen bruk er å regne som misbruk. Det er brukeren / operatøren og ikke produsenten som er ansvarlig for alle eventuell person- eller materialskader av alle slag som vil kunne følge av dette.

5. PUNKTER Å LEGGE MERKE TIL NÅR DU MONTERER KOMPRESSOREN

- Undersøk maskinen etter tegn på transportskade. Meld straks fra om alle eventuelle skader til selskapet som leverte kompressoren.
- Kompressoren skal settes opp i nærheten av den arbeider med trykkverktøyet.
- En fraråder bruk av skjøteledninger.
- Pass på at luftinntaket er tørt og fritt for støv.
- Du må ikke installere kompressoren i fuktige eller våte rom.
- Kompressoren må kun brukes i egnede rom (med god ventilasjon og lufttemperatur på mellom + 5 °C og + 40 °C). Det må ikke være noe støv, syrer, damp, eksplosive gasser eller brennbare gasser i rommet.
- Kompressoren er laget for å bli brukt i tørre rom. Det er forbudt å bruke kompressoren på steder hvor det utføres arbeid med vannsprut.

Forsiktig!

Denne kompressoren må kun benyttes festet til en vegg som tåler dens vekt; det er forbudt å bruke kompressoren i noen annen konfigurasjon.

6. INSTALLASJON

Etter å ha tatt kompressoren ut av emballasjen og kontrollert at den er intakt, må du påse at komponentene som er listet opp i "innholdet i pakningen" virkelig er til stede.

Før du begynner installasjonen av kompressoren, må du skaffe til veie materialene og/eller verktøyene som vises i figur 1 (disse følger IKKE med), mer presist:

- Målebånd,
- Tape,
- Saks,
- Vater,
- Bor-/skrutrekker,
- Stjerneskrudjern,
- Skruer (4),
- Skruerplugg (4).

Advarsel!

For feste på vegger i murstein eller i betong, bruk skruer og ekspansjonsplugg. For feste på alle andre overflater (kontroller på forhånd at veggen tåler vekten til kompressoren), må en gå til innkjøp av skruer og plugg som egner seg.

For å feste kompressoren til veggen bør en være minst to personer.

Velg posisjonen hvor du ønsker å feste kompressoren slik at apparatet har tilstrekkelig plass til å rotere mer enn 170° grader i tillegg til at en lett når slangen med komprimert

luft.

For å oppnå god lufting og effektiv nedkjøling er det viktig at kompressoren befinner seg på en avstand på minst 50 cm fra vegger og/eller hindringer (fig. 2), med unntak av selve muren hvor kompressoren er festet.

6.1 Feste til vegg

Respekter spesifikasjonene som er angitt i dette heftet (figur 3, 4 og 5).

- Bruk instruksjonsarket (som medfølger), som en mal for å merke av punktene hvor hullene for feste skal bores (fig. 3). Fjern arket og ta vare på det for å kunne konsultere det og/eller bruke det på nytt i en senere anledning.
- Med en borespiss på 8 mm, bor fire hull i veggen (fig. 4), og sett inn pluggene (fig. 5).
- Sett inn skruene, påse at du først har innført avstandsstykkene i gummi (fig. 5).
- Skru skruene nesten helt inn (fig. 6 - fase I).
- Løft kompressoren slik at den befinner seg på høyde med de fire skruene, hekt den fast ved å innføre hvert hull på kompressoren på de tilhørende skruene: slik det vises i fig. 6 - fase II.
- La kompressoren synke forsiktig nedover, slik at alle de fire skruene innføres i det smale delen av hullet, slik det vises i fig. 6 - fase III.
- skru de fire skruene helt inn (fig. 7).

7. APPARATET SETTES I DRIFT

7.1 Tilkobling til strømmettet

Kompressoren er utstyrt med en strømledning (støpselet er uten jording). Innfør støpselet til strømledningen i en passende kontakt som har riktig form, spenning og frekvens og som oppfyller kravene i forskriftene som gjelder. Før idriftsettelse må du kontrollere at nettspenningen samsvarer med driftsspenningen som er angitt på apparatets typeskilt. Påse at bryteren ON/OFF ikke er i posisjonen I (ON). For lange strømledninger, skjøteledninger, ruller osv. fører til tap av spenning og kan være til hinder ved start av motoren. Ved temperaturer under +5°C kan det være vanskelig å starte motoren.

7.2 Start og bruk

- Kontroller at dataene på skiltet til kompressoren samsvarer med de til det elektriske anlegget; det aksepteres en spenningsvariasjon på ± 10% i forhold til nominell verdi.
- Koble det ønskede pneumatiske verktøyet til hurtigkoblingen (ref. 5).
 - Rullen (ref. 3) består av en mekanisme for automatisk blokkering som gjør det mulig å stanse slangen (ref. 4) når den har nådd ønsket lengde.
 - **La aldri slangen rulle inn på ukontrollert vis.**
 - Systemet for blokkering lager en metallisk lyd ved utrulling og innrulling; dette er ikke en feil. Ta kontakt med servicetjenesten dersom støyen endrer seg etter mekanismen har vært i bruk flere

NO

ganger og/eller dersom det oppstår problemer ved mekanismen.

- **Utrulling av slangen:** trekk slangen forsiktig ut av rommet for oppbevaring; etter å ha rullet ut den nødvendige slangelengden, løsne grepet noe, på dette viset, når du hører et "KLIKK", er sperren innkoblet (fig. 9).

Kontroller at slangen er blokkert før du slipper grepet.

- **Innrulling av slangen:** løsne sperren ved å dra slangen utover (fig. 10). La slangen rulle inn på kontrollert vis, og følg den til den er rullet helt inn.
- Sett støpselet til strømledningen inn i en passende kontakt, kontroller at bryteren I/O på kompressoren er i avslått posisjon "O" (OFF).
- Kompressoren er nå klar til å tas i bruk.
- Start kompressoren ved å trykke på bryteren I/O.
- **Kontroller at forbruket av luft og det maksimale driftstrykket til det pneumatiske verktøyet som benyttes er kompatible med trykket som er stilt inn på trykkregulatoren (medfølger ikke) og med mengden luft som leveres av kompressoren.**
- Når arbeidet er avsluttet:
 - rull slangen helt inn og følg den helt til den legges på plass i oppbevaringsrommet;
 - stans kompressoren ved å vri på bryteren I/O, ved å bringe den til avslått posisjon "O" (OFF).
 - ta ut støpselet.
- Dersom en ønsker å benytte kompressoren på nytt, vent i minst 10 sekund fra den ble slått av, til den startes på nytt.

8. RENGJØRING OG VEDLIKEHOLD



Advarsel!

Trekk ut støpselet før du foretar noe som helst vedlikeholds eller rengjøringsarbeid på maskinen.



Advarsel!

Vent til kompressoren er fullstendig kjølt ned. Fare for forbrenning!

8.1 Rengjøring

- Hold alt sikkerhetsutstyr fritt for skitt og støv så fremt det er mulig. Tørk av utstyret med en ren klut eller blås på det med komprimert luft under lavt trykk.
- Vi anbefaler at du gjør rent utstyret rett etter bruk.
- Ikke bruk rengjøringsmidler eller løsemidler, Da disse kan være aggressive mot plastdelene på utstyret. Pass på at det ikke kommer noe vann inn på innsiden av apparatet.
- De pneumatiske verktøyene må være frakoblet kompressoren før renhold. Kompressoren må ikke gjøres ren med vann, løsemiddel osv.
- Hold slangen til rullen ren slik at den beveger seg på riktig måte.

8.2 Renhold av sugefilteret (ref.1)

Sugefilteret hindrer at støv og skitt suges opp. Dette filteret må gjøres rent minst hver 100 driftstime. Et tett sugefilter reduserer kompressorens effektivitet betydelig.

Sugefilterets kropp kan ikke beveges, **DET MÅ ALDRI** fjernes. For å gjøre rent eller skifte ut det filtrerende elementet er det tilstrekkelig å fjerne kun dekselet. For å fjerne dekselet, skru i retningen mot urviseren.

Gjør rent det filtrerende elementet ved å slå det forsiktig og ved å rette en stråle med komprimert luft under lavt trykk mot det (omtrent 3 bar) og deretter montere det tilbake på plass.

N
O

VEDLIKEHOLDSSINTERVALLER

FUNKSJON	ETTER FØRSTE 100 TIMER	ETTER 100 TIMER	
Rengjøring av aspirasjonsfilter og/eller utskifting av filterelementet	•	•	

8.3 Lagring



Advarsel!

Ta støpselet ut av strømkontakten og slipp ut luften i apparatet og i alt verktøy med komprimert luft som er koblet til det. Oppbevar kompressoren på en måte som gjør det umulig for uvedkommende å ta den i bruk.



Advarsel!

Kompressoren må kun brukes og oppbevares i tørre omgivelser hvor den ikke er tilgjengelig for personer som ikke har tillatelse til å bruke den.

Beskytt den med et dekke for å hindre at støv samler seg på de indre mekanismene.

Dersom kompressoren står ubrukt over lengre tid, må du kontrollere at den fungerer som den skal første gang du tar den i bruk.

9. AVHENDING OG RESIRKULERING



I tråd med Direktivet 2012/19/

EF i henhold til kassering av elektriske og elektroniske produkter (WEEE).

Symbolet søppelbøtte med kryss over, som du finner på apparatet eller på emballasjen indikerer at produktet ikke må kasseres sammen med det vanlige husholdingsavfallet. Brukeren må derfor levere produktet som skal kasseres til kildesortering for elektronisk og elektroteknisk avfall, eller levere apparatet tilbake til forhandleren i det du kjøper et tilsvarende nytt apparat, i forholdet ett til ett.

Riktig kildesortering for videre resirkulering av apparatet for miljømessig avhending bidrar til å unngå negativ innvirkning på miljø og helse og favoriserer gjenbruk og/eller resirkulering av materialet apparatet består av.

Uautorisert avhending av produktet medfører sanksjoner i henhold til gjeldende normer.

10. MULIGE FEIL OG TILHØRENDE TILLATTE INNGREP

Feil	Årsak	Inngrep
Kompressoren stanser og starter igjen av seg selv etter noen minutter.	Varmebeskyttelsen har grepet inn pga. overoppheting av motoren.	Lad motoren køle af. Luft ut lokalet.
Kompressoren stanser etter noen startforsøk.	Varmebeskyttelsen har grepet inn pga. overoppheting av motoren (støpselet har blitt koplet fra ved bruk, svak forsyningsspenning).	Aktiver trykkbryterens knapp. Luft ut lokalet. Vent i noen minutter og kompressoren starter igjen av seg selv.

Ethvert annet inngrep må kun utføres av godkjente serviesentra, og man må be om originale reservedeler. Å tukle på maskinen kan nedsette sikkerheten og ugyldiggjør i alle tilfeller garantien som dekker maskinen.

N
O

Bu kullanım kılavuzunu gelecekte danışmak için muhafaza ediniz

Kullanımdan önce kullanma kılavuzunu dikkatlice okuyunuz ve herhangi bir tereddüt halinde bu kılavuza bakınız.

Tüm belgeleri kompresörü kullanan tüm kişilerin okuyabilmesi amacıyla muhafaza ediniz.

1. KULLANIM ÖNLEMLERİ

4 m.'lik açık alanda ölçülen AKUSTİK BASINÇ değeri kompresörün üzerindeki etikette belirtilmiş olan en az 20 dB.'lik AKUSTİK GÜCÜN değerine eşdeğerdir.

⚠ Bu simge, kullanıcıya mümkün olabilecek fiziksel bir zarar gelmesini önlemek için ürünü kullanmadan önce dikkatle okunması gereken uyarıları işaret eder.

⚠ Uyarı!

Basınçlı hava potansiyel olarak tehlikeli bir enerji biçimidir, bundan dolayı kompresör ve aksesuarları kullanırken çok dikkatli olmak gerekir.

⚠ Uyarı!

Kompresör elektrik kesintisi ve daha sonradan tekrar gelmesi halinde devreye girer.

⚠ YAPILMASI GEREKENLER

- Kompresör uygun mekanlarda (havadar, +5°C ve +40°C arası mekan ısısı) ve hiç bir zaman toz, asit, buhar, patlayıcı veya yanıcı gaz mevcudiyeti olmadığında kullanılmalıdır.
- Çalışma alanını boş tutun. Çalışma alanından gerekli olmayan aletleri kaldırın.
- Her zaman kompresör ve çalışma alanı arasında 4 metre emniyet aralığını muhafaza edin.
- Elektrik kablosu fişini biçim, gerilim ve frekans olarak uygun ve yürürlükteki kurallara uyan bir prize sokun.
- En fazla 5 metre uzunluğunda ve kesiti 1.5 mm² den az olmayan elektrik kablosu uzatma kablosu kullanın.
- Değişik uzunlukta uzatma kabloları, adaptörler ve çoklu prizler kullanılması tavsiye edilir.
- Eğer güç kablosu hasarlı ise, oluşabilecek her türlü riskten kaçınmak için, üretici veya teknik servisi ya da her halükarda benzer niteliğe sahip bir teknisyen tarafından değiştirilmelidir.
- Kompresörü söndürmek için her zaman ve sadece şalterini kullanın.
- Kompresör kullanılmadığı zaman, I/O anahtarına müdahale edin ve anahtarı kapalı "O" (OFF) konumuna getirin, ardından fişi elektrik prizinden ayırın.
- Her kullanımın sonunda hortumu tamamen yeniden sarın ve kendi yuvasına yerleştirin; böylece hortumu sarma sistemi gereksiz ve uzun süreli gerginlik altında kalmaktan korunur.

⚠ YAPILMAMASI GEREKENLER

- Hiç bir zaman hava püskürtmeyi kişilere, hayvanlara ve kendi vücudunuza doğru yöneltmeyin (Püskürtmeden dolayı havalanan yabancı cisimlere karşı gözlerinizi için koruyucu gözlük kullanın).
- Hiç bir zaman sıvı püskürtmeyi kompresöre bağlı el aletlerinden kompresörün kendisine doğru yöneltmeyin.
- Cihazı çıplak ayakla veya eller ve ayaklar ıslak olduğu zaman kullanmayın.
- Prizden fişi çıkartmak veya kompresörün yerinden hareket ettirmek için besleme kablosunu çekmeyin.
- Cihazı atmosferik şartlar altında bırakmayın (yağmur, güneş, sis, kar).
- Tecrübeli olmayan kimselerin kompresörü kullanmasına izin vermeyin. Çocukları ve hayvanları çalışma alanı uzağında tutun.
- Bu cihazın, zayıf fiziksel ve algısal veya mental kapasitelere sahip (çocuklar dahil olmak üzere) veya kendilerine emniyetlerinden sorumlu bir kişi tarafından gözetim yapılmaması veya cihazın kullanımına dair talimat verilmemesi durumunda, bu cihazın kullanımına dair deneyim ve bilgiye sahip olmayan kişiler tarafından kullanımı amaçlanmamıştır.
- Cihazla oynamamalarının sağlanması için çocuklar gözetim altında tutulmalıdır.
- Kompresör yanında ve/veya üzerinde tutuşabilen veya naylon ve kumaş maddeler koymayın.
- Makineyi alev alabilir sıvılar veya çözücüler ile temizlemeyin. Fişi elektrik prizinden çektiğinizden emin olarak hafifçe nemiendirilmiş bir bez ile temizleyin.
- Kompresör kullanımı kesinlikle hava sıkışmasına bağlıdır. Makinayı başka hiç bir gaz tipi için kullanmayın.
- Bu makinadan üretilen sıkıştırılmış hava bazı özel işlemlere tabi olmadan ecza, yiyecek veya hastane sahalarında kullanılamaz ve dalgıç tüplerini doldurmak için kullanılamaz.
- Kompresör üzerindeki hava prizlerinin üstünü örtmeyin.
- Gerçekleştirilmekte olan çalışmaya dikkat edin. Sağduyuyu kullanın. Asla kompresörün üstüne tımanmayın. Kompresörün gözetimsiz olarak çalışmasına izin vermeyin.
- Kompresörü zemin üzerine bırakılmış olarak kullanmayın.
- Kompresör üzerine herhangi bir ağırlık ve/veya nesne (örn. vazo, etc.) koymayın.

⚠ BİLİNMESİ GEREKENLER

- **Bu kompresör**, (örneğin S3 25 % 2.5 dakika çalışmayı ve 7.5 dakika molayı ifade eder) **elektrikli motorun aşırı ısınması önlemek için teknik veri plakasının üzerinde belirtilmiş süreksiz bir oran ile çalışmak için imal edilmiştir**. Bu meydana geldiğinde motorda bulunan termik koruyucu müdahale eder, aşırı akım emmeden dolayı hararet yükseldiğinde otomatik olarak gerilimi keser.
- Kompresörde çift yalıtım sistemi mevcuttur, topraklama bağlantısına ihtiyaç duymaz.
- Pnömatik bir el aletini kompresörden gelen sıkıştırılmış hava borusuna bağlantı işlemi sırasında, bu borudan çıkan hava akımını kesinlikle kesmek gerekir.
- Basıncılı havanın öngörülen farklı şekillerde kullanımı (şişirme, üfleme, pnömatik aletler, vb.) her bir duruma özgü öngörülen kuralların tanınmasını ve bunlara uyulmasını gerektirir.
- Tüketilen hava miktarı ile pnömatik aletin ve kullanılacak bağlantı hortumlarının (kompresör ile) maksimum çalışma basıncının, basınç regülatöründe (ürüne dahil değildir) ayarlanan basınç ile ve kompresörün verdiği hava miktarı ile uyumlu olduğunu teyit edin.
- Kompresörün performansları deniz seviyesi üzerinde 0 ile 1000 metre arasında işleyiş için garanti edilir.

2. CİHAZ İLE İLGİLİ AÇIKLAMA (Şek. 8)

1. Aspirasyon havası filtresi
2. Güç kablosu
3. Hortum sarma sistemi
4. Hava borusu
5. Hızlı akupleman
6. I/O (ON/OFF) anahtarı

3. AMBALAJIN İÇERİĞİ

- Hava kompresörü
- Montaj talimatları kağıdı
- Kauçuk ara parçalar (4)
- Talimatlar kılavuzu ve diğer belgeler

4. KULLANIM KAPSAMI

Kompresör, sıkıştırılmış hava ile çalışan aletler için sıkıştırılmış hava üretmek üzere tasarlanmıştır.

Makinemizin ticari uygulamalar veya sanayi uygulamaları için tasarlanmadığı hususunu aklınızdan çıkarmayın. Makinenin ticari veya sanayi veya muadili amaçlarla kullanımı garantimiz kapsamında değildir.

Makine, sadece öngörülmüş olan amacı için kullanılacaktır. Başka herhangi bir kullanım suiistimal olarak kabul edilir. Bundan doğacak, niteliği ne olursa olsun her türlü hasar veya yaralanmadan kullanıcı/operatör ve imalatçı sorumlu olacaktır.

T
R

5. KOMPRESÖRÜ KURARKEN DİKKAT EDİLECEK NOKTALAR

- Makineyi nakliye hasarı emareleri için inceleyin. Herhangi bir hasarı derhal kompresörü teslim eden firmaya bildirin.
- Kompresör, çalışan tüketicinin yanında kurulmalıdır.
- Uzatma kablolarının kullanılması önerilmez.
- Emilen havanın kuru ve tozsuz olduğundan emin olun.
- Kompresörü nemli veya yaş odalara kurmayın.
- Kompresör sadece uygun odalarda kullanılabilir (iyi havalandırılan ve ortam sıcaklığı +5°C ila +40°C olan). Oda hiçbir toz, asit, buhar, patlayıcı veya yanıcı gaz olmamalıdır.
- Kompresör kuru odalarda kullanım için tasarlanmıştır. Kompresörün, işin su püskürtülerek yapıldığı alanlarda kullanılması yasaktır.

⚠ Dikkat!

Bu kompresör yalnızca ağırlığını taşıyabilecek kapasiteye sahip bir duvara sabitlenmiş olarak kullanılmalıdır; kompresörün farklı herhangi bir konfigürasyon ile kullanılması yasaktır.

6. KURULUM

Kompresörü ambalajından çıkardıktan ve sağlamlığından emin olduktan sonra, "ambalajın içeriği" bölümünde belirtilen tüm bileşenlerin kutu içerisinde var olduğunu teyit edin.

Kompresörü kurmaya başlamadan önce, şekil 1'de gösterilen malzemelerin ve/veya aletlerin (ürün ile birlikte **GELMEZ**) tedarik edilmesi gerekir.

- Şerit metre,
- Banı,
- Makas,
- Su terazisi,
- Matkap/vidalayıcı,
- Yıldız tornavida,
- Vidalar (4),
- Dübeller (4).

⚠ Uyarı!

Beton veya çimento duvarlar üzerine montaj için, genişleyen vida ve dübeller kullanın. Diğer herhangi bir yüzey üzerine montaj için (öncesinde duvarların kompresörün ağırlığını taşıyabileceğinden emin olarak) uygun türde vida ve dübeller satın alınız. Sabitleme için, ikinci bir kişiden yardım almanız tavsiye edilir.

Kompresörün sabitleneceği konumu seçerken cihazın rahat bir şekilde 170°den fazla dönebmesi için yeterli alanın olmasına ve basınçlı hava hortumuna kolay bir şekilde ulaşılabilir olduğuna dikkat edin.

İyi bir havalandırma ve etkili bir soğutma için kompresörün her türlü duvardan ve/veya engelden (şek. 2), kompresörün

monte edildiği duvar hariç olmak üzere, en az 50cm uzaklıkta olması önemlidir.

6.1 Duvara montaj

Bu kılavuzda belirtilen koşullara (şekil 3, 4 ve 5) uyun.

- Montaj için deliklerin gerçekleştirileceği noktaları işaretlemek için (şek. 3) şablon olarak talimatların yer aldığı kağıdı (ürünle birlikte gelir) kullanın. Bu kağıdı gelecekte tekrar kullanabilmek ve/veya başvurmak için muhafaza edin.
- 8 mm'lik bir matkap ucu ile, duvarda dört adet delik (şek. 4) gerçekleştirin ve dübelleri takın (şek. 5).
- Daha önceden kauçuk ara parçaları (şek. 5) takmaya dikkat ederek vidaları takın.
- Vidaları neredeyse sonuna kadar sıkın (şek. 6 - faz I).
- Kompresörü dört adet vidaya denk gelecek şekilde yaklaştırın ve ardından kompresör çerçevesinin üzerindeki her deliği vidalara geçirin: şek. 6 - faz II'de gösterildiği gibi.
- Kompresörü hafif aşağı doğru itin, böylece şek. 6 - faz III'de görüldüğü gibi dört adet vida, vida deliklerinin dar kısımlarına mükemmel şekilde oturmalıdır.
- Dört adet vidayı sonuna kadar sıkın (şek. 7).

7. İŞLEMENE ALMA

7.1 Şebekeye bağlantı

Kompresörde bir güç kablosu (fişin toprak bağlantısı yoktur) mevcuttur. Elektrik güç kablosunu biçim, gerilim ve frekans açısından uygun ve yürürlükteki mevzuatlar ile uyumlu bir prize takın. Kompresörü çalıştırmadan önce şebekedeki gerginliğin cihazın üzerinde yer alan levhada belirtilen gerginlik ile aynı olmasına dikkat edin. ON/OFF anahtarının **I (ON)** pozisyonunda **olmadığından** emin olun. Çok uzun güç kabloları, uzatma kabloları, kablo sarıcılar, vb. gerilimin düşmesine neden olabilir ve bu motorun çalışmasını engelleyebilir. + 5°C'nin altındaki düşük sıcaklıklarda motorun çalışması zorlaşabilir.

7.2 Başlatma ve kullanma

- Kompresör üzerinde yer alan levhadaki verilerin elektrik şebekesinin gerçek verileri ile uyumlu olduğunu kontrol edin; nominal değere nazaran $\pm 10\%$ 'luk bir gerilim farkı kabul edilir.
- İsteddiğiniz pnömomatik aleti, hızlı bağlantı (ref. 5) üzerine bağlayın.
 - Hortumu sarma sistemi (ref. 3) hortumun (ref. 4) istenen uzunlukta durmasına izin veren otomatik bir durdurma mekanizmasına sahiptir.
 - **Esnek hortumun asla kontrolsüz bir şekilde sarılmasına izin vermeyin.**
 - Durdurma mekanizması hortumun dolanması ve sökülmesi sırasında metalik bir ses çıkarır; bu bir hata değildir.
 - Eğer pek çok kullanımdan sonra çıkan seste değişme olursa ve/veya mekanizmada herhangi bir sorun çıkarsa, teknik servise başvurun.

- **Hortumu çözme:** hortumu dikkatli bir şekilde yuvasından çıkartın; gerekli olan uzunlukta hortumu çözdükten sonra, prizi hafifçe gevşetin, bu şekilde “KLİK” sesi duyulduğunda hortumun bu uzunlukta durdurulduğu (şek. 9) onaylanmış olur.
Hortumun prizi bırakmadan önce durdurulmuş olduğundan emin olun.
- **Hortumu yeniden sarma:** uzatılmış olan hortumu dışarıya doğru çekerek kilidi gevşetin (şek. 10). Hortumu daima tutarak kontrollü bir şekilde tekrar sarma mekanizmasına sarılmasını sağlayın.
- Güç kablosunun fişini, kompresör üzerindeki I/O anahtarının O (OFF) konumunda olmasına dikkat ederek uygun bir prize takın.
- Bu aşamada kompresör kullanıma hazırdır.
- Düğme I/O basarak kompresörü çalıştırın.
- **Hava tüketiminin ve kullanılacak pnömatik aletin çalışma basıncının basınç regülatörü (ürüne dahil değildir) üzerinde ayarlanan basınç ve kompresör tarafından verilen hava miktarı ile uyumlu olduğunu kontrol edin.**
- Çalışma sonunda:
 - hortumu kontrollü bir şekilde yeniden sararak yuvasına yerleştirin;
 - I/O anahtarını “O” (OFF) pozisyonuna getirerek kompresörü durdurun.
 - elektrik fişini prizden ayırın.
- Tekrar kompresörü kullanmak isterseniz, tekrar başlatmadan önce, kapattıktan itibaren en az 10 saniye geçmesini bekleyin.

8. TEMİZLİK VE BAKIM



Uyarı!

Makinede herhangi bir temizlik ve bakım çalışması yapmadan önce güç kablosunu çekin.



Uyarı!

Kompresör tamamen soğuyuncaya kadar bekleyin. Yanma tehlikesi!

8.1 Temizlik

- Mümkün olduğunca emniyet cihazlarının kirlenmesini ve tozlanmasını önleyin. Makineyi temiz bir bezle silin veya makineye düşük basınçta sıkıştırılmış hava püskürtün.
- Kullandıktan hemen sonra makineyi temizlemenizi öneririz.
- Temizlik ajanları veya solventleri kullanmayın; bunlar makinenin plastik parçalarına hasar verebilir. Makinenin içine su girmemesini sağlayın.
- Temizlemeye başlamadan önce, pnömatik aletler kompresörden ayrılmalıdır. Kompresör su, çözücü, vb. ile temizlenmemelidir.
- Hortumun doğru şekilde kaymasını sağlamak için dolama sistemi borusunu temiz tutun.

8.2 Aspirasyon filtresini temizleme (ref. 1)

Aspirasyon filtresi toz ve kirin aspire edilmesini önler. Bu filtre en az her 100 çalışma saatinde bir temizlenmelidir. Tıkanmış bir aspirasyon filtresi kompresörün performansını önemli ölçüde düşürür.

Aspirasyon filtresinin gövdesi **ASLA SÖKÜLMEMELİDİR**. Filtreleme elemanını temizlemek veya değiştirmek için, yalnızca kapağın sökülmesi yeterlidir. Kapağı sökmek için saat ibresinin tersi yönünde çeviriniz.

Filtreleme elemanını hafifçe vurarak ve üzerine düşük basınçlı (yaklaşık 3 bar) su uygulayarak temizleyin ve ardından tekrar yerine takın.

T
R

BAKIM ARALIKLARI

ÇALIŞMA	İLK 100 SAATTEN SONRA	HER 100 SATTE BİR
Emme tarafındaki filtresin temizliği ve	•	•

8.3 Depolama

⚠ Uyarı!

Fişi elektrik prizinden ayırın ve cihaz ile cihaza bağlı olan tüm basınçlı hava içeren aletlerin içerisindeki havayı boşaltın. Kompresörü, yetkili olmayan kişiler tarafından çalıştırılmayacak şekilde muhafaza edin.

⚠ Uyarı!

Kompresörü yalnızca kuru ve yetkili olmayan kişilerin erişemeyeceği bir yerde muhafaza edin.

İç mekanizmalar üzerinde toz birikmesini önlemek için kompresörü bir örtü ile örtün.

Eğer kompresör uzun bir süre boyunca atıl kalırsa, kompresörü tekrar kullanmaya başlamadan önce doğru şekilde çalıştırdığından emin olun.

9. BERTARAF VE GERİ DÖNÜŞÜM



Atık elektrikli ve elektronik ekipmanlar (AEEE) ile ilgili 2012/19/AB Yönergesi uyarınca.

Bu parçalar, özel işaretlenmiş kasalara atılmalıdır. Bu işaret ya cihaz üzerinde ya da cihaza ait kutunun üzerinde gösterilmiştir. Ürünün kendine has olan ömrünün sona ermesiyle birlikte diğer atıklardan ayrı olarak toplanılması gerekmektedir. Bundan dolayı tüketici cihazın ömrü tükendiğinde elektrik ve elektronik atıklara uygun olan özel yerlere atmaları yahut aynı özelliklere sahip yeni bir cihaz satın alındığında bire bir yenisiyle değiştirilmesi gerekmektedir.

Çevresel uygunluğa katkıda bulunmak ve olası olumsuz etkileri azaltmak ve kaçınmak amacıyla çevre ve sağlık açısından, farklı ve uygun bir şekilde toplanmış tüm cihazlar ve malzemeler geri kazanım ve/veya yeniden kullanım için geri dönüşüm işlemine tabi tutulurlar.

Yasalara aykırı bir şekilde ürünlerin atılması, tüketiciye, yürürlükte geçerli olan öngörülmuş cezaların uygulanmasını gerekli görür.

10. MÜMKÜN ANORMALLİKLER VE KABUL EDİLEN İLGİLİ MÜDAHALELER

Anormallik	Sebeup	Müdahale
Kompresör duruyor ve bir kaç dakika sonra otonom olarak hareket ediyor.	Motorun aşırı ısınmasından dolayı termik koruyucu müdahalesi.	Kompresör soğumasını bekleyin. Mekanı havalandırın.
Kompresör bir kaç denemeden sonra duruyor.	Motorun aşırı ısınmasından dolayı termik koruyucu müdahalesi (marş sırasında fiş çıkması, yetersiz besleme gerilimi).	Marş durdurma enterüptörünü çalıştırın. Mekanı havalandırın. Bir kaç dakika bekleyin ve kompresör otonom olarak yeniden çalışmaya başlayacaktır.

Yapılacak her hangi başka bir müdahale, orijinal yedek parçaları talep edilerek yetkili Bakım Servislerinde icra edilmelidir. Makinayı kurcalamak emniyeti tehlikeye sokar ve ilgili garantiye geçersiz kılar.

Păstrați manualul de instrucțiuni pentru a-l putea citi și pe viitor

Înainte de utilizare citiți cu atenție instrucțiunile și respectați indicațiile date. În caz de neclarități cu privire la modul de funcționare. Păstrați toate documentele pentru a putea fi consultate de orice utilizator.

1. MĂSURI DE PREVEDERE

Valoarea **PRESIUNII ACUSTICE** măsurată la 4m în câmp liber este egală cu diferența dintre valoarea de **PUTERE ACUSTICĂ** indicată pe eticheta de pe compresor, minus 20 dB.

⚠ Acest simbol indică avertizările pe care trebuie să le citiți înainte de a utiliza produsul de față, pentru a preveni vătămarea utilizatorilor.

⚠ Atenție!

Aerul comprimat este o formă de energie foarte periculoasă; este deci necesar să fiți foarte prudenți când folosiți compresorul sau setul de accesorii.

⚠ Atenție!

În caz de pană de curent, opriți compresorul; acesta poate să pornească singur.

⚠ CE TREBUIE SĂ FACEȚI

- **Compresorul trebuie folosit în locuri potrivite (bine aerisite, a căror temperatură să fie cuprinsă între +5° C și +40° C) și lipsite de praf, acizi, aburi, gaze explozive sau inflamabile.**
- Mențineți liberă zona de lucru. Îndepărtați din zona de lucru uneltele care nu sunt necesare.
- Păstrați întotdeauna o distanță de siguranță, de cel puțin 4 metri, între compresor și zona de lucru.
- Folosiți prize corespunzătoare ca formă, tensiune și frecvență, conform normelor în vigoare.
- Utilizați prelungitoare de maxim 5 metri lungime și cu secțiunea mai mare de 1.5 mm².
- Nu se recomandă folosirea prelungitoarelor de lungime diferită, a unui triplu ștecher sau a prizelor multiple.
- În cazul în care cablul de alimentare este deteriorat, pentru a preveni orice riscuri, acesta trebuie înlocuit de producător sau de departamentul său de asistență tehnică sau, în orice caz, de o persoană cu calificare similară.
- Pornirea și oprirea trebuie să fie realizate numai prin intermediul comutatorului I/O.
- Când compresorul nu este utilizat, folosiți întrerupătorul I/O pentru a-l seta în poziția oprit, „O” (OFF), apoi scoateți ștecherul din priză de curent.
- La finalul fiecărei utilizări, înfășurați complet furtunul, ghidându-l în locul său; astfel, derulatorul nu va fi supus unei tensiuni inutile și prelungite.

⚠ CE TREBUIE SĂ EVITAȚI

- Nu îndreptați niciodată jetul de aer către persoane, animale sau spre voi înșivă (folosiți ochelari de protecție împotriva particulelor de praf care ar putea fi ridicate de jetul de aer).
- Nu îndreptați niciodată jetul de lichid care provine de la ustensilele racordate la compresor către acesta din urmă.
- Nu folosiți niciodată compresorul dacă aveți picioarele goale sau mâinile și picioarele umede.
- Nu trageți niciodată de cablul de alimentare pentru a scoate ștecherul din priză sau pentru a deplasa compresorul.
- Nu lăsați niciodată compresorul în aer liber: ploaia, soarele, ceața sau zăpada îl pot deteriora.
- Folosirea compresorului de persoane necalificate este strict interzisă. Nu lăsați copiii sau animalele în apropierea locului de muncă.
- Aparatul nu este destinat a fi utilizat de persoane (inclusiv copii) ale căror capacități fizice, senzoriale sau mintale sunt reduse, sau care nu au experiențele sau cunoștințele corespunzătoare, cu excepția cazului în care acestea au putut beneficia de supraveghere sau instruirea lor asupra modului de utilizare a aparatului de către o persoană responsabilă de securitatea lor.
- Copiii trebuie să fie supravegheați pentru a vă asigura că aceștia nu se joacă cu aparatul.
- Nu plasați obiecte inflamabile sau din Nylon® sau stofă lângă și/sau pe compresor.
- Nu curățați utilajul cu lichide inflamabile sau solvenți. Utilizați exclusiv o lavetă puțin umezită, asigurându-vă că ați scos ștecherul din priză electrică.
- Folosirea acestui aparat este strict limitată la comprimarea aerului. Nu utilizați compresorul cu nici un alt fel de gaz.
- Aerul comprimat produs de acest aparat nu poate fi utilizat în sectoarele farmaceutic, alimentar sau medical, decât dacă este supus în prealabil unor tratamente speciale; el nu poate fi folosit nici la umplerea rezervoarelor de aer pentru scufundători.
- Nu acoperiți fantele de aer de pe compresor.
- Acordați atenție la ceea ce faceți. Utilizați simțul practic. Nu urcați pe compresor. Nu permiteți funcționarea nesupravegheată a compresorului.
- Nu utilizați compresorul așezat pe podea.
- Nu amplasați greutatea și/sau obiecte pe compresor (spre exemplu vase de flori etc.).

CE TREBUIE SĂ ȘTIȚI

- Pentru a evita încălzirea excesivă a motorului, **acest compresor are o funcționare intermitentă; raportul de intermitență este indicat pe plăcuța cu datele tehnice** (de exemplu S3 25 % înseamnă 2,5 minute de funcționare și 7,5 minute de pauză). Dacă intervine o problemă de acest fel și dacă temperatura ridicată a fost cauzată de o absorbție excesivă de curent, atunci protecția termică a motorului va întrerupe automat alimentarea cu curent.
- Compresorul este echipat cu izolație dublă, nu necesită împământare.
- Racordarea unor ustensile pneumatice la compresor înainte de oprirea fluxului de aer comprimat este strict interzisă.
- Utilizarea aerului comprimat conform utilizărilor sale prevăzute (umflare, suflare, unelte pneumatice etc.) implică cunoașterea și respectarea normelor prevăzute pentru fiecare caz.
- Verificați dacă presiunea de operare maximă și consumul de aer ale uneltei pneumatice sau ale conductelor de conectare (la compresor) care vor fi utilizate sunt compatibile cu presiunea setată pe regulatorul de presiune (neinclus) și cu cantitatea de aer furnizată de compresor.
- Performanța compresorului este garantată pentru funcționarea între 0 și 1000 de metri deasupra nivelului mării.

2. DESCRIEREA APARATULUI (Fig. 8)

1. Filtru pentru aerul de aspirare
2. Cablu de alimentare
3. Derulator
4. Furtun de aer
5. Cuplaj rapid
6. Întrerupător I/O (ON/OFF)

3. CONȚINUTUL AMBALAJULUI

- Compresor de aer
- Fișă cu instrucțiuni de montare
- Distanțiere din cauciuc (4)
- Manual de instrucțiuni și alte documente

4. DOMENIUL DE UTILIZARE

Compresorul servește la producerea aerului comprimat pentru echipamente acționate cu aer sub presiune.

Vă rugăm să țineți cont de faptul că mașinile noastre nu sunt construite pentru utilizare în domeniile meșteșugărești și industriale. Noi nu preluăm nici o garanție atunci când aparatul este folosit în întreprinderile meșteșugărești sau industriale ori în scopuri similare.

Mașina se va utiliza numai conform scopului pentru care este concepută. Orice altă utilizare nu este în conformitate cu scopul. Pentru pagubele sau vătămările rezultate în acest caz este responsabil utilizatorul/operatorul și nu producătorul.

5. INDICAȚII DE AMPLASARE

- Verificați aparatul de eventualele deteriorări pe timpul transportului. Deteriorările respective se vor transmite imediat firmei transportoare care a livrat compresorul.
- Compresorul se va amplasa în apropierea consumatorului.
- Nu se recomandă utilizarea prelungitoarelor.
- Aerul aspirat trebuie să fie uscat și lipsit de praf.
- Compresorul nu se va amplasa în încăperi umede sau ude.
- Compresorul se va folosi numai în încăperi corespunzătoare (bine aerisite, temperatura ambiantă +5 °C - +40 °C). În încăperea nu are voie să existe praf, acizi, vapori, gaze explozive sau inflamabile.
- Compresorul se pretează la utilizare în încăperi uscate. În intervalele în care se lucrează cu apă de stropit este interzisă folosirea compresorului.

Atenție!

Acest compresor trebuie utilizat exclusiv fixat pe un perete adecvat, care îi poate susține greutatea; se interzice utilizarea compresorului în orice altă configurație.

6. INSTALAREA

După ce ați scos compresorul din ambalaj și ați verificat că este intact, asigurați-vă că la interior există toate componentele enumerate în „conținutul ambalajului”.

Înainte de a începe instalarea compresorului, va fi necesar să pregătiți materialele și/sau uneltele ilustrate în figura 1 (NU sunt furnizate în pachet), mai exact:

- Ruletă,
- Bandă adezivă,
- Foarfecă,
- Nivelă cu bulă de aer,
- Perforator/cheie,
- Șurubelniță în stea,
- Șuruburi (4),
- Dibluri (4).

Avertisment!

Pentru fixarea pe pereți sau în ciment, utilizați șuruburi și dibluri de expansiune. Pentru fixarea pe orice altă suprafață (după ce se verifică în prealabil că peretele poate susține greutatea compresorului), achiziționați șuruburile și diblurile adecvate.

Pentru fixare, se recomandă să solicitați ajutorul unei a doua persoane.

Alegeți poziția în care veți fixa compresorul, astfel încât aparatul să aibă spațiu suficient pentru a se roti la mai mult de 170° de grade și să ajungă cu ușurință la furtunul de aer comprimat.

Pentru a obține o ventilație bună și o răcire optimă, este important să existe o distanță de cel puțin 50 cm între compresor și orice perete și/sau obstacol (fig. 2), cu

excepția peretelui pe care este fixat compresorul.

6.1 Fixarea pe perete

Respectați instrucțiunile din acest manual (figurile 3, 4 și 5).

- Utilizați fișa cu instrucțiuni (furnizată în pachet) ca șablon pentru marcarea punctelor în care să realizați găurile pentru fixare (fig. 3). Îndepărtați și păstrați fișa, pentru consultare și/sau utilizare ulterioară.
- Utilizând un burghiu de 8 mm, realizați patru găuri în perete (fig. 4) și introduceți diblurile (fig. 5).
- Introduceți șuruburile, având grijă să introduceți mai întâi distanțierele din cauciuc (fig. 5).
- Înșurubați șuruburile până la capăt (fig. 6 - faza I).
- Aduceți compresorul în dreptul celor patru șuruburi, apoi suspendați-l având grijă să potriviți pe șuruburi fiecare fantă a cadrului compresorului: conform indicațiilor din fig. 6 - faza II.
- Lăsați compresorul să coboare ușor, astfel încât toate cele patru șuruburi să intre în deschiderea îngustă a fantelor, conform indicațiilor din fig. 6 - faza III.
- Înșurubați complet cele patru șuruburi (fig. 7).

7. PUNEREA ÎN FUNCȚIUNE

7.1 Conectarea la rețea

Compresorul este echipat cu un cablu de alimentare (ștecărul nu are împământare). Introduceți ștecărul cablului electric într-o priză potrivită în ceea ce privește forma, tensiunea și frecvența și care respectă regulamentele în vigoare. Înainte de punerea în funcțiune, asigurați-vă că tensiunea de rețea corespunde cu tensiunea de operare indicată pe plăcuța cu caracteristicile aparatului. Asigurați-vă că întrerupătorul ON/OFF nu este în poziția I (ON). Cablurile de alimentare prea lungi și prelungitoarele, derulatoarele etc. provoacă o cădere de tensiune și pot împiedica pornirea motorului. În caz de temperaturi scăzute, sub +5°C, este posibil ca motorul să fie dificil de pornit.

7.2 Pornire și utilizare

- Verificați concordanța datelor de pe plăcuța compresorului cu cele ale instalației electrice; se permite o abatere de șuruburi de ± 10% față de valoarea nominală.
 - Conectați unealta pneumatică dorită la cuplajul rapid (ref. 5).
 - Derulatorul (ref. 3) dispune de un mecanism de blocare automată, care permite oprirea furtunului (ref. 4) la lungimea dorită.
- Nu înfășurați niciodată furtunul în mod necontrolat.**
- Sistemul de blocare produce un sunet metallic în timpul derulării și înfășurării; aceasta nu reprezintă o defecțiune.

R
O

Dacă zgomotul diferă după mai multe utilizări și/sau în caz de probleme la mecanism, luați legătura cu centrul de asistență.

- **Derularea furtunului:** scoateți cu grijă furtunul din locaș; după ce ați derulat furtunul la lungimea necesară, eliberați-l puțin; astfel, blocarea se efectuează când se aude un clic (fig. 9).
Înainte de a-l elibera, verificați blocarea furtunului.
- **Înfășurarea furtunului:** eliberați furtunul trăgându-l spre exterior (fig. 10). Asigurați înfășurarea furtunului în mod controlat, ghidându-l până la retragerea completă în derulator.
- Introduceți ștecărul cablului de alimentare într-o priză potrivită, verificând dacă întrerupătorul I/O de pe compresor este în poziția oprit „O” (OFF).
- În acest punct, compresorul este gata de utilizare.
- Înșurubați compresorul apăsând pe întrerupătorul I/O.
- **Verificați dacă presiunea de operare maximă și consumul de aer ale unelei pneumatice de utilizat sunt compatibile cu presiunea setată pe regulatorul de presiune (neinclus) și cu cantitatea de aer furnizată de compresor.**
- La sfârșitul lucrărilor:
 - înfășurați complet furtunul, ghidându-l în locașul său;
 - opriți compresorul cu ajutorul întrerupătorului I/O, setându-l în poziția oprit „O” (OFF).
 - deconectați ștecărul.
- Dacă doriți să utilizați din nou compresorul, înainte de a-l porni așteptați cel puțin 10 secunde după oprire.

8. CURĂȚIREA ȘI ÎNTREȚINEREA



Atenție!

Înainte tuturor lucrărilor de curățire și întreținere se va scoate ștecherul din priză.



Atenție!

Așteptați până când compresorul s-a răcit complet! Pericol de ardere!

8.1 Curățirea

- Păstrați dispozitivele de protecție cât mai curate posibile. Ștergeți aparatul cu o cârpă curată sau suflați praful de pe el cu aer sub presiune la o presiune mică.
- Recomandăm curățirea aparatului imediat după utilizare.
- Nu folosiți detergenți sau solvenți; aceștia pot ataca părțile din material plastic. Fiți atenți să nu între apă în interiorul aparatului.
- Înainte de curățare, uneltele pneumatice trebuie să fie deconectate de la compresor. Compresorul nu trebuie să fie curățat cu apă, solvenți etc.
- Mențineți tubul derulatorului curat, pentru a asigura glisarea corectă.

8.2 Curățarea filtrului de aspirație (ref.1)

Filtrul de aspirație împiedică aspirarea prafului și murdăriei. Acest filtru trebuie curățat cel puțin la 100 de ore de funcționare. Filtrul de aspirație înfundat reduce semnificativ eficiența compresorului.

Corpul filtrului de aspirație nu este detașabil, **NU TREBUIE NICIODATĂ** îndepărtat. Pentru a curăța sau înlocui elementul filtrant, este suficient să scoateți doar capacul. Pentru a scoate capacul, desurubați în sens invers acelor de ceasornic.

Curățați elementul filtrant lovindu-l ușor și aplicând pe acesta un jet de aer comprimat la presiune scăzută (aproximativ 3 bar); apoi montați-l la loc.

R
O

INTERVALE DE ÎNTREȚINERET

FUNCȚIE	DUPĂ PRIMELE 100 DE ORE	LA FIECARE 100 DE ORE
Curățarea filtrului de aspirare și/sau înlocuirea elementului filtrant	•	•

8.3 Depozitarea

Atenție!

Scoateți ștecărul din priza de curent și goliți aparatul și toate uneltele cu aer comprimat conectate la acesta. Țineți compresorul astfel încât să nu poată fi pus în funcțiune de persoane neautorizate.

Atenție!

Țineți compresorul exclusiv într-un mediu uscat și inaccesibil persoanelor neautorizate.

Protejați-l cu o husă, pentru a evita depunerea prafului pe mecanismele interne.

În cazul în care compresorul nu este utilizat perioade îndelungate, verificați funcționarea corectă a acestuia înainte de a-l utiliza din nou.

9. ÎNDEPĂRTAREA ȘI RECICLAREA



Conform Directivei 2012/19/UE cu privire la eliminarea deșeurilor de echipamente electrice și electronice (DEEE).

Simbolul containerului tăiat prezent pe aparat sau pe ambalajul acestuia indică faptul că produsul va trebui aruncat separat de celelalte deșeuri atunci cnd nu va mai putea fi utilizat. Utilizatorul va trebui, așadar, să încredințeze aparatura nefolosibilă unui centru de reciclare de electronice din zonă sau să o livreze vânzătorului în momentul achiziționării unei noi aparaturi de tip echivalent, în raport de unu la unu.

O selectare adecvată a deșeurilor pentru un nou început al aparaturii refuzate la reciclare și la tratamentul compatibil din punct de vedere ecologic contribuie la evitarea posibilelor efecte negative asupra mediului și a sănătății și favorizează repunerea în circuit sau reciclarea materialelor din care este compusă.

Reciclarea abuzivă a produsului din partea utilizatorului implică aplicarea sancțiunilor prevăzute de legile în vigoare.

10. ANOMALII POSIBILE (INTERVENȚIILE DESCRISE SUNT ADMISE)

Anomalie	Cauză	Remediu
Compresorul se oprește singur dar pornește din nou, automat, după câteva minute.	Temperatura în interiorul motorului este prea mare, ceea ce necesită intervenția protecției termice.	Se lasă motorul să se răcească. Încercați să îmbunătățiți calitatea aerului la locul de muncă.
După câteva tentative de pornire nereușite, motorul se oprește.	Ca mai sus, protecția termică intervine și împiedică pornirea motorului din cauza temperaturii ridicate (Verificați și dacă tensiunea de alimentare este corectă sau dacă ștecherul nu iese din priză în timpul funcționării).	Apăsați pe întrerupătorul de pornire/oprire. Încercați să îmbunătățiți calitatea aerului la locul de muncă. Așteptați câteva minute, după care motorul pornește automat.

Orice altă intervenție în afara celor specificate mai sus trebuie să fie executată de Centrele de Service autorizate și necesită piese de schimb originale. Eventualele modificări pot compromite siguranța și atrag după sine anularea garanției.

Преди употреба прочетете внимателно ръководството по експлоатацията и спазвайте следните упътвания. Използвайте настоящото ръководство в случай на съмнения по отношение на начина да действие.

Съхранявайте цялата документация по такъв начин, че всеки, който работи с компресора да може предварително да се запознае с нея.

1. ПРЕДПАЗНИ МЕРКИ ПРИ ЕКСПЛОАТАЦИЯ

Стойността на АКУСТИЧНОТО НАЛЯГАНЕ, измерено на 4 m, е равна на АКУСТИЧНАТА МОЩНОСТ, посочена на етикета върху компресора, която е по-ниска от 20 dB.

⚠ Това означение показва упътванията, които внимателно трябва да се прочетат преди работа с изделието, с цел да се предотвратят евентуални физически наранявания на лицето, което го ползва.

⚠ Внимание!

Сгъстеният въздух е форма на енергия, която е потенциално опасна. Ето защо е необходимо компресорът и неговите принадлежности да се използват с изключително голяма предпазливост.

⚠ Внимание!

Компресорът може да се задържа след прекъсване на електрическото захранване (black out) и след подаване отново на напрежението.

⚠ КАК ТРЯБВА ДА СЕ ИЗПОЛЗВА _____

- Компресорът трябва се използва в подходящи за целта помещения (добре проветрени, температура на средата в границите между +5°C и +40°C) и абсолютно да се избягва работа с него при наличие на прах, киселини, пара, избухливи или леснозапалими газове.
- Поддържайте работната зона чиста. Освободете я от ненужните инструменти.
- Осигурете разстояние на безопасност от поне 4 метра между компресора и останалата работна зона.
- Включете щепсела на електрическия кабел в контакт, който е с необходимата форма, напрежение и честота и отговаря на действащите разпоредби.
- Използвайте удължители за електрическия кабел с максимална дължина до 5 метра и с минимално кабелно сечение 1,5 мм².
- Не се препоръчва употребата на различни по дължина удължители, както и на адаптори и на многоконтактни съединители.

- Ако захранващият кабел е повреден, той трябва да се смени от производителя или от неговото сервизно обслужване, или от лице с подобна квалификация, за да се предотвратят каквито и да било рискове.
- Изключвайте компресора винаги и единствено от прекъсвача I/O.
- Когато компресорът не се използва, завъртете прекъсвача I/O в изключено положение „O“ (OFF) и извадете щепсела от електрическия контакт.
- След всяка употреба навивайте маркуча изцяло и го прибирайте в неговия корпус; по този начин макарата ще се предпази от ненужно и продължително натягане.

⚠ КАК НЕ ТРЯБВА ДА СЕ ИЗПОЛЗВА _____

- Не насочвайте въздушната струя срещу хора, животни или срещу собственото си тяло (Използвайте предпазни очила, за да предотвратите попадането в очите на чужди тела, повдигнати от въздушната струя).
- Не насочвайте течната струя, изхвърляна от свързаните към компресора инструменти, срещу самия компресор.
- Не работете с уреда на бос крак или с мокри ръце и крака.
- Не дърпайте захранващия кабел, за да отделите щепсела от контакта или за да промените положението на компресора.
- Не оставяйте уреда на пряко изложение на атмосферните влияния.
- Не позволявайте ползването на компресора от неопитни лица. Предотвратете достъпа до работната площадка на деца и животни.
- Този уред не е предназначен за използване от лица (включително и деца) с намалени физически, сетивни или умствени способности или липса на опит и познания, освен ако те са наблюдавани или инструктирани как да използват този уред от лице, отговарящо за тяхната безопасност.
- Децата трябва да се наблюдават, за да се гарантира, че те не играят с уреда.
- Не поставяйте до и/или върху компресора леснозапалими, найлонови или платнени предмети.
- Не почиствайте машината със запалими течности или разтворители. Използвайте само леко навлажнена кърпа, след като се уверите, че щепселът е изключен от електрическия контакт.
- Компресорът е предназначен за сгъстяване на въздух. Не използвайте други видове газ при работа с тази машина.
- Произведеният от тази машина сгъстен въздух не може да се използва във фармацевтичната, хранително-вкусовата област и в болничните структури, освен, ако предварително не бъде обработен, освен това, не е предназначена за пълнене на водолазни бутилки.
- Непокривайте вентилационните отвори на компресора.

- Бъдете внимателни при извършването на работата. Бъдете благоразумни. Не се качвайте никога на компресора. Не оставяйте работещия компресор без надзор.
- Не използвайте компресора, поставен на пода.
- Не поставяйте тежести и/или предмети на компресора (например саксии за цветя и др.).
- Проверете дали консумацията на въздух и максималното работно налягане на използвания пневматичен инструмент и свързващите маркучи (с компресора) са съвместими с налягането, зададено на регулатора на налягане (не е включен в комплекта), и с количеството въздух, подавано от компресора.
- Експлоатацията на компресора е гарантирана при надморска височина между 0 и 1000 метра.

КАКВО ТРЯБВА ДА СЕ ЗНАЕ

- Този компресор е строен за отношение на **неравномерност на работния режим, указано върху табелата за технически данни**, (напр. S3 25 % означава 2,5 минути работа и 7,5 минути покой), с цел да се избегне презагряване на електродвигателя. В такъв случай, се включва термозащитата, с която е снабден двигателят и при прекалено висока температура, вследствие на прекомерното поглъщане на електрическа енергия, напрежението се прекъсва автоматически.
- Компресорът е оборудван с двойна изолация, не е необходимо да се заземява.
- По време на свързването на пневматичен инструмент към нагнетателния тръбопровод на компресора, задължително трябва да се прекъсне въздушният поток на изхода на същия тръбопровод.
- Използването на сгъстен въздух за различните предназначения (надуване, издухване, пневматични инструменти и т.н.) изисква познаване и спазване на приложимите за всеки отделен случай разпоредби.

2. ОПИСАНИЕ НА УРЕДА (фиг. 8)

1. Филтър за засмукващ въздух
2. Захранващ кабел
3. Макара
4. Маркуч за въздух
5. Бърза връзка
6. Прекъсвач I/O (ON/OFF)

3. СЪДЪРЖАНИЕ НА ОПАКОВКАТА

- Въздушен компресор
- Инструкции за монтаж
- Гумени дистанционери (4)
- Ръководство за употреба и други документи

4. СФЕРА НА ПРИЛОЖЕНИЕ

Компресорът служи за произвеждането на сгъстен въздух за инструменти, работещи със сгъстен въздух.

Моля, имайте предвид, че нашите уреди съгласно предназначението си не са произведени за промишлена, занаятчийска или индустриална употреба. Ние не поемаме отговорност, ако уредът се използва в промишлени, занаятчийски или индустриални предприятия, както и при равностойни дейности.

Машината трябва да се използва само по предназначението ѝ. Всяка по-нататъшна извън това употреба не е по предназначение. За предизвикани от това щети или наранявания от всякакъв вид отговорност носи потребителят/обслужващото лице, а не производителят.



5. УКАЗАНИЯ ЗА МОНТАЖА

- Проврт урда за транспортни поврди. Евнтуалнит поврди с съобщават еднага на транспортното прдприяти, кото доставило компрсора.
- Монтиранто на компрсора трябва да стан в близост до консуматора.
- Препоръчва се да не се използват удължителни кабели.
- Да собърн внимани за сух и бзпрашн засмукван въздух.
- Компрсорът да н с монтира във влажно или мокро помщни.
- J Компрсорът мож да с ксплоатира само в подходящи помщния (добр внтилирани, околна тмпратура +5°С - +40° С). В помщното н трябва да има нито прах, нито кислини, пари, ксплозивни или възпламними газо̀в.
- J Компрсорът подходящ за приложни в сухи помщния. В участъци, къ̀дто с работи с водни пръски, използванто му ндопустимо.

Внимание!

Този компресор трябва да се използва единствено фиксиран на подходяща да издържи теглото му стена; използването на компресора в каквато и да е друга конфигурация е забранено.

6. ИНСТАЛИРАНЕ

След като разопаковате компресора и проверите целостта му, се уверете, че всички компоненти, изброени в „Съдържание на опаковката“, са налице. Преди да пристъпите към монтажа на компресора, трябва да се снабдите с материалите и/или инструментите, илюстрирани на фигура 1 (НЕ са включени в комплекта), а именно:

- Ролетка за измерване,
- Тиксо,
- Ножица,
- Нивелир,
- Бормашина/отвертка,
- Отвертка звезда,
- Винтове (4),
- Дюбели (4).

Предупреждение!

За закрепване на плътни или бетонни стени, използвайте винтове и разширяващи се дюбели. За закрепване на всяка друга повърхност (проверете предварително дали стената може да издържи теглото на компресора), закупете подходящ тип винтове и дюбели.

При фиксирането е препоръчително да се възползвате от съдействието на още един човек.

Изберете мястото, къ̀дто да се фиксира компресорът, така че устройството да разполага с достатъчно

пространство за въртене на повече от 170° градуса, а маркучът за съгъстен въздух да бъде лесно достъпен. За да се постигне добра вентилация и ефективно охлаждане, е важно компресорът да е на разстояние от поне 50 см от всяка стена и/или препятствие (фиг. 2), с изключение на стената, на която е закрепен.

6.1 Фиксиране на стената

Спазвайте спецификациите, посочени в настоящото ръководство (фиг. 3, 4 и 5).

- Използвайте предоставения лист с инструкции като шаблон, за да маркирате точките, къ̀дто да се направят отворите за фиксиране (фиг. 3). Свалете и запазете листа за бъ̀деща справка и/или повторна употреба.
- С помощта на 8 мм свредло пробийте четири отвора в стената (фиг. 4) и поставете дюбелите (фиг. 5).
- Вкарайте винтовете, като преди това поставете гумените дистанционери (фиг. 5).
- Завийте винтовете почти докрай (фиг. 6 - фаза I).
- Приближете компресора до четирите винта и го закачете, като внимавате всеки винт да влезе в съответния прорез на рамката: както е показано на фиг. 6 - фаза II.
- Оставете компресора да падне внимателно надолу, така че и четирите винта да влезат в тясната част на прорезите, както е показано на фиг. 6 - фаза III.
- Завийте четирите винта докрай (фиг. 7).

7. ПУСКАНЕ В ЕКСПЛОАТАЦИЯ

7.1 Свързване към мрежата

Компресорът е оборудван със захранващ кабел (щепселът не е заземен). Поставете щепсела на електрическия кабел в подходящ по форма, напрежение и честота контакт и в съответствие с действащите разпоредби. Преди пускане в експлоатация се уверете, че мрежовото напрежение съответства на работното напрежение, посочено на табелката с данните на уреда. Уверете се, че прекъсвачът ON/OFF **не е** в позиция I (ON). Прекалено дългите захранващи кабели, както и удължителите, кабелните макари и т.н. предизвикват спад на напрежението и могат да попречат на стартирането на двигателя. При температури под +5°С стартирането на двигателя може да се окаже по-трудно.

7.2 Стартиране и употреба

- Проверете съответствието на данните на табелката на компресора с действителните данни на електрическата система; допуска се отклонение на напрежението ± 10% спрямо номиналната стойност.
- Свържете желания пневматичен инструмент с вързата връзка (ук. 5).
 - Макаратата (ук. 3) разполага с автоматичен блокиращ механизъм, който спира отпускането на маркуча (ук. 4) на желаната дължина.

Не оставяйте никога маркуча да се навива неконтролирано.

- Блокиращата система издава метален звук по време на развиването и навиването; не е дефект. Обърнете се към сервизния център, ако звукът се промени след многобройните приложения и/или при проблеми с механизма.

- **Развиване на маркуча:** извадете внимателно маркуча от корпуса; след като развийте необходимата дължина маркуч, разхлабете леко захвата, по този начин, когато се чуе щракване, се включва блокиращият механизъм (фиг. 9).

Преди да отпуснете захвата, проверете дали маркучът е блокиран.

- **Навиване на маркуча:** разхлабете блокиращия механизъм, като изтеглите маркуча навън (фиг. 10). Оставете маркуча да се навие внимателно, като го придружите до пълното му прибиране в макарата.
- Включете щепсела на захранващия кабел в подходящ контакт, като се уверите, че прекъсвачът I/O на компресора е в изключено положение „O“ (OFF).
- Компресорът е готов за работа.
- Пуснете в ход компресора, като натиснете прекъсвача I/O.
- **Проверете дали консумацията на въздух и максималното работно налягане на използвания пневматичен инструмент са съвместими с налягането, зададено на регулатора на налягане (не е включен в комплекта), и с количеството въздух, подавано от компресора.**
- След приключване на работа:
 - Навийте напълно маркуча и го приберете в неговия корпус;
 - спрете компресора, като завъртите прекъсвача I/O в изключено положение „O“ (OFF);
 - извадете електрическия щепсел.
- Ако желаете да използвате компресора отново, изчакайте поне 10 секунди след изключването му, преди да го рестартирате.

8. ПОЧИСТВАНЕ И ПОДДРЪЖКА



Внимание!

Преди всяка работа по почистването и поддръжката издърпайте мрежовия щепсел.



Внимание!

Изчакайте докато компресорът е напълно охладен! Опасност от прегряване!

8.1 Почистване

- Пазете защитните съоръжения възможно най-чисти и без прах. Почиствайте уреда с чиста кърпа или го продухвайте със състен въздух при ниско налягане.
- Препоръчваме Ви да почиствате уреда директно след всяка употреба.
- Не използвайте почистващи средства и разтворители; те биха могли да увредят пластмасовите части на уреда. Внимавайте за това да не попадне вода във вътрешността на уреда.
- Преди почистване пневматичните инструменти трябва да се изключат от компресора. Компресорът не трябва да се почиства с вода, разтворители и др.
- Поддържайте чист маркуча на макарата, за да гарантирате правилното му плъзгане.

8.2 Почистване на смукателния филтър (ук.1)

Смукателният филтър предотвратява засмукване на прах и мръсотии. Този филтър трябва да се почиства на всеки 100 работни часа. Запушеният смукателен филтър намалява значително ефективността на компресора.

Тялото на смукателния филтър е неразглобяемо **НЕ ТРЯБВА** да се отстранява в никакъв случай. За да почистите или смените филтърния елемент, просто свалете капака. За да свалите капака, развийте обратно на часовниковата стрелка.

Почистете филтърния елемент, като го почукате леко и насочите към него струя състен въздух под ниско налягане (приблизително 3 бара), след което го монтирайте отново.

ИНТЕРВАЛИ ЗА ПОДДРЪЖКА

РАБОТА	СЛЕД ПЪРВИТЕ 100 ЧАСА	НА ВСЕКИ 100 ЧАСА
Почистване на аспирационния филтър и/или смяна на филтриращия елемент	●	●

8.3 Съхранение

⚠ Внимание! _____

Издадете щепсела от електрическия контакт и обезвъздушете уреда и всички свързани с него инструменти за съгъстен въздух. Съхранявайте компресора така, че да не може да бъде използван от неупълномощени лица.

⚠ Внимание! _____

Съхранявайте компресора на сухо, недостъпно за неупълномощени лица, място.

Защитете го с платнище, за да предотвратите натрупването на прах върху вътрешните механизми.

Ако компресорът не се използва за дълъг период от време, преди да го пуснете в действие, проверете дали работи правилно.

9. ЕКОЛОГОСЪОБРАЗНО ОТСТРАНЯВАНЕ И РЕЦИКЛИРАНЕ



В съответствие с Директива 2012/19/ЕС относно обезвреждането на отпадъци от електрическо и електронно оборудване (ОЕЕО).

Символът “зачеркнат контейнер” върху апаратурата или върху опаковката означава, че въпросният продукт трябва да бъде предаден отделно от останалите дом. отпадъци. Затова всеки клиент трябва да предаде вече неизползваната апаратура в оторизираните сервиси за разделно рециклиране на електрическа и електронна техника или съответно в магазина при закупуване на нова, еквивалентна апаратура.

Предаването в оторизираните центрове на вече неизползваната апаратура и пренасочването ѝ съответно към процесите на рециклиране, преработка или унищожаване подпомага за опазването на околната среда и Вашето здраве и спомага за използването и/или рециклирането на материалите, от които е съставена. Неправилното рециклиране на продукта от страна на клиента води до прилагане на съответните административни санкции предвидени от нормативите в сила.

10. ВЪЗМОЖНИ АНОМАЛИИ И ДОПУСТИМИ НАЧИНИ ЗА ОТСТРАНЯВАНЕТО ИМ

Аномалия	Причина	Отстраняване
Компресорът се изключва и включва след няколко минути.	Включва се термозащитата – причината е прегряване на двигателя.	Оставете двигателя да се охлади евент. Проветрете помещението.
Компресорът след няколко неуспешни опита за включване, спира.	Включва се термозащитата – причината е прегряване на двигателя (изключване на щепсела по време на действие, недостатъчно захранващо напрежение).	Натиснете прекъсвача за вкл./ изкл. Проветрете помещението. Изчакайте няколко минути и компресорът се включва сам.

Всяка друга намеса трябва да бъде осъществена от упълномощените Сервиси за техническо обслужване, използвайки оригинални резервни части. Увреждането на машината може да навреди на нейната безопасност и води до анулиране на гаранционните условия.

Ova uputstva za upotrebu pažljivo sačuvajte da biste ih kasnije ponovo koristili

Pre korišćenja pažljivo pročitajte uputstva za upotrebu i držite se sledećih upozorenja. Koristite ovaj priručnik u slučaju sumnji o funkcionisanju. Sačuvajte svu dokumentaciju tako da je svako ko radi na kompresoru može preventivno koristiti.

1. MERE OPREZA PRILIKOM UPOTREBE

Zvučni pritisak izmeren je na odstojanju od 4 m u slobodnom polju i naznačen je na etiketi, koja se nalazi na kompresoru, odgovara jačini zvuka i manji je od 20 dB.

⚠ *Ovaj simbol pokazuje upozorenja koja treba pažljivo pročitati pre korišćenja proizvoda, tako da se spreče moguće telesne povrede korisnika.*

⚠ *Pažnja!*

Komprimirani vazduh je potencijalno opasan oblik energije, stoga je potrebno postupiti krajnje oprezno u korišćenju kompresora i opreme.

⚠ *Pažnja!*

Kompresor bi mogao nanovo da se pokrene u slučaju nestanka struje i vraćanju napona nakon toga.

⚠ U SVAKOM SLUČAJU

- Kompresor mora se koristiti u odgovarajućim prostorijama (uz dobro provetranje i na temperaturi između +5 °C i +40 °C), ni u kojem slučaju na mestima gde je izložen prašini, kiselinama ili pari te eksplozivnim ili zapaljivim plinovima.
- Radni prostor mora da bude prazan. Oslobodite prostor od nepotrebnog alata.
- Uvek održavajte sigurnosnu razdaljinu od najmanje 4 metra između kompresora i područja rada.
- Utikač električnog kabela priključite na utičnicu odgovarajućeg oblika, napona i frekvencije koja je proizvedena u skladu sa važećim propisima.
- Za električne produžne kablove koristite kablove najveće dužine 5 metara i preseka kabela ne manjeg od 1,5 mm².
- Treba izbegavati upotrebu dužih produžnih kabela, adaptera i višestrukih utičnica.
- Ako je kabl za napajanje oštećen, proizvođač ili njegova služba za tehničku pomoć ili u svakom slučaju osoba sa sličnim kvalifikacijama moraju ga zameniti kako bi se sprečila opasnost.
- Za izključenje kompresora upotrebljavajte isključivo prekidač I/O.
- Kada se kompresor ne koristi, pritisnite prekidač I/O i postavite ga u isključeni položaj „O“ (ISKLJUČENO), a zatim isključite utikač iz električne utičnice.

- Nakon svake upotrebe, u potpunosti namotajte crevo i pridržite ga dok se ne namota na svoje ležište; na taj način se štiti mehanizam za namotavanje od nepotrebne i dugotrajne napetosti.

⚠ NI U KOJEM SLUČAJU

- Nikada ne usmeravajte mlaz vazduha prema osobama, životinjama ili vlastitom tijelu. (Uvek koristite zaštitne naočare kako bi zaštitili Vaše oči od predmeta u vazduhu kojeg može podiči mlaz vazduha).
- Nikada prema kompresoru ne usmeravajte mlaz koji sadrži tekućine koje raspršujete pomoću alata priključenih na kompresor.
- Kompresor nikada ne upotrebljavajte bosih nogu ili s mokrim rukama ili nogama.
- Nikada ne potežite električni kabl kako bi utikač isključili iz utičnice ili pomerili kompresor.
- Kompresor nikada ne izlažite nepovoljnim vremenskim uvetima (kiša, sunce, magla, sneg).
- Kompresor ne smeju upotrebljavati nestručne osobe. Decu i životinje držite na razmaku od područja rada.
- Uređaj nije predviđen za korišćenje od strane osoba (uključujući i decu) sa smanjenim fizičkim, čulnim ili mentalnim sposobnostima ili sa nedovoljno iskustva i znanja osim uz nadzor i pomoć osobe odgovorne za njihovu bezbednost.
- Nadgledajte decu kako bi obezbedili da se ne igraju sa uređajem.
- Nikada u blizini i/ili na kompresor ne stavljajte zapaljive predmete, predmete od Najlona® ili tkanine.
- Nemojte čistiti mašinu zapaljivim tečnostima ili rastvorima. Koristite samo navlaženu krpu i uverite se da ste prethodno isključili utikač iz električne utičnice.
- Kompresor je namenjen isključivo za komprimiranje vazduha. Kompresor se ne sme upotrebljavati za drugu vrstu gasa.
- Vazduh komprimiran kompresorom ne sme se upotrebljavati u farmaceutske, prehrambene ili bolničke svrhe osim nakon posebnih obrada. Nije pogodan za punjenje boca sa zrakom za ronioce.
- Ne pokrivajte vazdušne priključke na kompresoru.
- Obratite pažnju na rad koji izvodite. Upotrebite zdrav razum. Nikada se ne penjite na kompresor. Ne dozvolite da kompresor radi bez nadzora.
- Nemojte koristiti kompresor oslonjen na tlo.
- Ne postavljajte teške stvari i/ili predmete na kompresor (npr. vaze za cveće itd).

STVARI KOJE TREBA OBAVEZNO ZNATI —

- Kako bi izbegli prekomerno pregrijavanje električnog motora, **kompresor je konstruiran za rad uz prekide kao što je naznačeno na pločici sa podacima** (npr. S3 25 % znači 2.5 minuta UKLJUČENO i 7.5 minuta ISKLJUČENO). U slučaju pregrevanja, automatski se uključuje toplotna zaštita motora, i isključuje napajanje ako je temperatura previsoka zbog preteranog porasta potrošnje električne energije.
- Kompresor ima dvostruku izolaciju, tako da nema potrebe da se povezuje na uzemljenje.
- Kada priključujete pneumatski alat na cev za komprimirani vazduh koji isporučuje kompresor, obavezno se mora prekinuti protok vazduha kroz cev.
- Upotreba komprimovanog vazduha u nepredviđene namene (pumpanje, duvanje, pneumatski alati itd) zahteva poznavanje uređaja i poštovanje predviđenih propisa za svaki pojedinačni slučaj upotrebe.
- Uverite se da su potrošnja vazduha i maksimalni radni pritisak pneumatskog alata i spojnih creva (sa kompresorom) koji se koriste usklađeni sa pritiskom podešenim na regulatoru pritiska (nije uključen u pakovanje) i količinom vazduha koja izlazi iz kompresora.
- Performanse kompresora su garantovane za rad na između 0 i 1000 metara nadmorske visine.

2. OPIS UREĐAJA (slika 8)

1. Usisni filter za vazduh
2. Kabl za napajanje
3. Mehanizam za namotavanje
4. Crevo za vazduh
5. Brza spojnica
6. Prekidač I/O (UKLJUČENO/ISKLJUČENO)

3. SADRŽAJ PAKOVANJA

- Vazdušni kompresor
- Brošura sa uputstvima za montažu
- Gumeni distanceri (4)
- Uputstvo za upotrebu i drugi dokumenti

4. OBLAST PRIMENE

Kompresor služi za proizvodnju komprimovanog vazduha za pokretanje alata.

Mašina sme da se koristi samo prema svojoj nameni. Svako drugačije korišćenje nije u skladu s namenom. Za štete ili povrede bilo koje vrste koje iz toga proizlaze odgovoran je korisnik, a ne proizvođač.

Molimo da obratite pažnju na to da naši uređaji nisu konstruisani za korišćenje u komercijalne svrhe kao ni u zanatu i industriji. Ne preuzimamo garanciju ako se uređaj koristi u zanatskim ili industrijskim.

5. UPUTSTVA ZA POSTAVLJANJE

- Proverite uređaj na transportna oštećenja. Eventuelne štete odmah prijavite transportnom preduzeću koje je kompresor dopremilo.
- Kompresor biste trebali da postavite u blizini potrošača.
- Preporučuje se da se ne koriste produžni kablovi.
- Pazite da usisni vazduh bude suv i čist.
- Nemojte da postavljate kompresor u vlažnoj ili mokroj prostoriji.
- Kompresor sme da se pogoni samo u prikladnim prostorijama (dobro provetranim, pri temperaturi okoline +5°C do +40°C). U prostoriji ne sme da bude prašine, kiselina, para, eksplozivnih ili zapaljivih gasova.
- Kompresor je namenjen za rad u suvim prostorijama. U prostorijama, u kojima se radi s vodom koja prska, rad nije dozvoljen.

Pažnja!

Ovaj kompresor mora se koristiti isključivo pričvršćen na zid pogodan da izdrži njegovu težinu; zabranjena je upotreba kompresora u bilo kojoj drugoj konfiguraciji.

6. INSTALACIJA

Nakon izvlačenja kompresora iz pakovanja i provere celovitosti sadržaja, uverite se da su prisutni svi delovi navedeni na listi „sadržaj pakovanja“.

Pre započinjanja instalacije kompresora, pronađite materijale i/ili alate ilustrovane na slici 1 (NISU dostavljeni u pakovanju), tačnije:

- Metar,
- Selotejp,
- Makaze,
- Libela,
- Šrafilica/odvijlač,
- Krstasti odvijač,
- Zavrtnji (4),
- Tiplove (4).

Upozorenje!

Koristite zavrtnje i ekspanzione tiplove za pričvršćivanje na pune zidove ili cement. Da biste pričvrstili za druge tipove površina (pre svega se uverite da zid može da nosi težinu kompresora), nabavite odgovarajuće zavrtnje i ekspanzione tiplove. Preporučuje se da obezbedite pomoć druge osobe za pričvršćivanje.

Izaberite mesto na koje će se postaviti kompresor tako da uređaj ima dovoljno prostora za okretanje više od 170° stepeni i da može lako da se dohvati crevo za komprimovani vazduh.

Kako bi se osigurala dobra ventilacija i efikasno hlađenje, važno je da kompresor bude udaljen najmanje 50 cm od bilo kog zida i/ili prepreke (slika 2), osim samog zida na koji je pričvršćen.

6.1 Pričvršćivanje na zid

Pratite specifikacije navedene u ovoj brošuri (slike 3, 4 i 5).

- Koristite brošuru sa uputstvima (dostavljenu u pakovanju), kao šablon za označavanje tačaka za bušenje rupa za pričvršćivanje (slika 3). Sklonite i sačuvajte brošuru za kasniju proveru i/ili buduću upotrebu.
- Koristeći burgiju od 8 mm, napravite četiri rupe u zidu (slika 4) i umetnite tiplove (slika 5).
- Pre nego što postavite zavrtnje, uverite se da ste umetnuli gumene distancere (slika 5).
- Zavijte zavrtnje skoro do kraja (slika 6 – faza I).
- Postavite kompresor u skladu sa četiri zavrtnja, a zatim ga okačite obraćajući pažnju da postavite svaki nosač kućišta kompresora na zavrtnj: kao što je prikazano na slici 6 – faza II.
- Polako spustite kompresor nadole tako da sva četiri zavrtnja mogu da nalegnu u uski deo nosača, kao što je prikazano na slici 6 – faza III.
- Zavijte četiri zavrtnja do kraja (slika 7).

7. PUŠTANJE U RAD

7.1 Povezivanje na napajanje

Kompresor je opremljen kablom za napajanje (utikač nema uzemljenje). Umetnite utikač električnog kabla u utičnicu odgovarajućeg oblika, napona i frekvencije, u skladu sa važećim propisima. Pre puštanja u rad, uverite se da mreža za napajanje odgovara tehničkim podacima navedenim na pločici sa karakteristikama uređaja. Uverite se da prekidač UKLJUČENO/ISKLJUČENO nije u položaju I (UKLJUČENO). Previše dugi kablovi za napajanje, a posebno produžni kablovi, namotaji za kablove i slično, uzrokuju smanjenje napona i mogu da ometaju pokretanje motora. U slučaju niskih temperatura ispod +5 °C, pokretanje motora može da bude otežano.

7.2 Pokretanje i upotreba

- Proverite da li se podudaraju nominalni podaci kompresora sa stvarnim podacima električnog uređaja; dozvoljeno je odstupanje napajanja od $\pm 10\%$ u odnosu na nominalnu vrednost.

- Priključite željeni pneumatski alat na brzu spojnicu (ref. 5).
 - Mehanizam za namotavanje (ref. 3) se sastoji od automatskog mehanizma za blokadu koji omogućava zaustavljanje creva (ref. 4) na željenoj dužini.

Nikada ne namotavajte fleksibilno crevo bez pridržavanja.

- Sistem za blokadu ispušta metalni zvuk tokom odmotavanja i namotavanja; nije u pitanju kvar. Ako se zvuk promeni nakon brojnih korišćenja i/ili u slučaju problema sa mehanizmom, obratite se servisnom centru.
- **Odmotavanje creva:** pažljivo izvucite crevo iz ležišta; nakon što izvučete neophodnu dužinu creva,

polako popustite povlačenje dok se ne čuje zvuk „KLIK“, što označava da se aktivirala blokada (slika 9). **Uverite se da je crevo blokirano pre nego što ga pustite.**

- **Namotavanje creva:** otpustite blokadu tako što ćete povući zategnuto crevo ka spolja (slika 10). Pustite da se crevo kontrolisano namotava i pridržavajte ga dok se potpuno ne namota na mehanizam.
- Umetnite utikač kabela za napajanje u odgovarajuću utičnicu i uverite se da je prekidač I/O kompresora u isključenom položaju „O“ (ISKLJUČENO).
- U ovom trenutku je kompresor spreman za upotrebu.
- Pokrenite kompresor pritiskom na prekidač I/O.
- **Uverite se da su potrošnja vazduha i maksimalni radni pritisak pneumatskog alata koji se koriste usklađeni sa pritiskom podešenim na regulatoru pritiska (nije uključen u pakovanje) i količinom vazduha koja izlazi iz kompresora.**
- Nakon upotrebe:
 - u potpunosti namotajte crevo i pridržite ga dok se ne namota na svoje ležište;
 - zaustavite kompresor pritiskom prekidača I/O, tako da ga postavite u isključeni položaj „O“ (ISKLJUČENO).
 - izvucite utikač iz električne utičnice.
- Ako je potrebno da se ponovo aktivira kompresor, sačekajte najmanje 10 sekundi od trenutka isključivanja pre nego što ga ponovo uključite.

8. ČIŠĆENJE I ODRŽAVANJE



Pažnja!

Pre svih poslova čišćenja i održavanja izvucite mrežni utikač iz utičnice.



Pažnja!

Sačekajte dok se kompresor u potpunosti ne ohladi! Opasnost od opekotina!

8.1 Čišćenje

- Zaštitne naprave držite što čišćima od prašine i prljavštine. Istrljajte uređaj čistom krpom ili ga izduvajte komprimovanim vazduhom pod niskim pritiskom.
- Preporučamo da očistite uređaj odmah nakon svake upotrebe.
- Nemojte koristiti rastvore i sredstva za čišćenje; oni bi mogli da oštete plastične delove uređaja. Pripazite na to, da u unutrašnjost uređaja ne dospe voda.
- Pneumatski alati moraju da se isključe sa kompresora pre čišćenja. Kompresor ne sme da se čisti vodom, razređivačima i slično.
- Održavajte crevo za namotavanje čistim kako bi se osiguralo pravilno odmotavanje i namotavanje.

8.2 Čišćenje usisnog filtera (ref.1)

Usisni filter sprečava usisavanje prašine i prljavštine. Ovaj filter mora da se čisti najmanje na svakih 100 sati rada. Začepljen usisni filter značajno smanjuje efikasnost kompresora.

Kučiče usisnog filtera nije predviđeno za pomeranje, **NE SME NIKADA** da se uklanja. Da biste očistili ili zamenili uložak filtera, dovoljno je da se samo ukloni poklopac. Da biste uklonili poklopac, odvijte ga nalevo.

Očistite uložak filtera tako što ćete ga lagano istresti i produvati komprimovanim vazduhom niskog pritiska (oko 3 bar), a zatim ga ponovo postavite.

R
S

INTERVALI ODRŽAVANJA

FUNKCIJA	NAKON PRVIH 100 SATI	SVAKIH 100 SATI
Čišćenje usisnog filtera i/ili zamena filtera	•	•

8.3 Skladištenje

Pažnja!

Otkočite utikač za napajanje i ispuštite vazduh iz uređaja i svih alata na komprimovani vazduh koji su na njega priključeni. Čuvajte kompresor tako da nikada ne može da se dogodi da ga u rad puste osobe koje nisu ovlašćene za to.

Pažnja!

Držite kompresor isključivo na suvom mestu koje nije dostupno neovlašćenim osobama.

Zaštitite ga tkaninom kako biste izbegli naslage prašine na unutrašnjim mehanizmima.

Ako kompresor ostane neaktivan tokom dužeg perioda, proverite da li pravilno radi pre nego što počnete da ga koristite.

9. ZBRINJAVANJE I RECIKLOVANJE



U skladu sa Direktivom 2012/19/EU o odlaganju otpada električne i elektronske opreme (WEEE).

Simbol preškrabanog kontejnera, koji se nalazi na aparatu ili na pakovanju, pokazuje da proizvod po isteku svog roka trajanja mora biti odstranjen odvojeno od ostalih otpadaka.

Korisnik, znači, mora da odnese aparat koji više nije upotrebljiv, u odgovarajuće deponije za skupljanje otpada elektro i elektronskih aparata, ili da odnese aparat kod preprodavaca u momentu kupovine novog istovetnog aparata.

Pravilno odstranjivanje otpadaka, radi dalje reciklaže, i koje je kompatibilno sa okolinom, doprinosi da se izbegnu svi mogući negativni efekti na okolinu i zdravlje građanina i omogućava ponovu upotrebu ili reciklažu materijala od kojih su sačinjeni aparati.

Nepravilno uklanjanje proizvoda od strane korisnika, dovodi do primene administrativnih sankcija koje su predviđene vazecom normom.

10. MOGUĆI PROBLEMI U RADU I ODGOVARAJUĆE OZVOLJENE MERE ZA POMOĆ

Smetnje	Uzrok	Pomoć
Kompresor se zaustavi i nakon nekoliko minuta ponovo počne raditi.	Aktiviranje toplotne zaštite zbog pregrevanja motora.	Pustite da se kompresor ohladi. Prezračite prostor.
Nakon više pokušaja stavljanja u pogon kompresor se zaustavi.	Aktiviranje termalne zaštite zbog pregrevanja motora (izvlačenje utikača u toku pogona, niski napon napajanja).	Aktivirajte prekidač uključenje / isključenje. Provetrite prostor. Nekoliko minuta pričekajte, da se kompresor ponovo stavi u pogon.

Sve ostale vrste popravaka smeju obavljati ovlašteni servisni centri uz upotrebu originalnih delova. Zahvati na kompresoru mogu narušiti njegovu sigurnost te u bilo kojem slučaju uzrokuju poništavanje garancije.

R
S

Išsaugokite šią vartotojo instrukciją, kad ateityje galėtumėte ja pasinaudoti

Prieš naudojimą perskaityti instrukcijų vadovėlį, tam kad būtų remiamasi sekančiomis pastabomis. Pasitikrinti tuo atveju, kai dvejotate dėl veikimo. Išsaugoti visus dokumentus tam, kad bet kuris asmuo besinaudojantis kompresoriumi galėtų iš anksto juose pasitikrinti.

1. ATSARGUMO PRIEMONĖS NAUDOJIMO METU

Triukšmo lygis išmatuotas 4 m. atstumu atvirame lauke atitinka Triukšmo lygį, pateiktą etiketėje ant kompresoriaus iš jo atėmus 20 dB.

⚠ Šis simbolis nurodo turimas atidžiai perskaityti pastabas prieš pradėdant naudoti produktą tam, kad būtų išvengta galimos fizinės žalos vartotojui.

⚠ Dėmesio! _____

Suspaustas oras yra potencialiai pavojinga energijos forma, todėl reikia būti ypač atsargiems naudojant kompresorių ir papildomus prietaisus.

⚠ Dėmesio! _____

Kompresorius gali įsijungti po to kai dingsta ir vėl iš naujo įsijungia elektros srovė.

⚠ SVARBU ŽINOTI _____

- Kompresorius turi būti naudojamas tinkamose vietose (gerai vėdinamose, nedulkėtose patalpose, kur aplinkos oro temperatūra būna tarp +5 °C ir +40 °C) ir niekada nenaudokite aplinkose, kurių ore gali būti rūgščių, garų, sprogstančiųjų ar degių dujų.
- Darbo vieta turi būti neužstatyta. Pašalinkite iš darbo vietos nereikalingus įrankius.
- Visada išlaikykite bent 4m. saugų atstumą tarp kompresoriaus ir darbo vietos.
- Elektros laido kištuką jungti į rozetę, tinkamą pagal formą, įtampą ir dažnį ir atitinkančią galiojančius normatyvus.
- Naudoti prailgintuvus su elektriniu laidu ne ilgesnius nei 5 m. ir su laido pajėgumu ne mažesniu nei 1.5 mm².
- Nepatariama naudoti ilgintuvų, skirtingų pagal ilgį ir kelių sujungimų ir sekcijų.
- Jei pažeistas maitinimo laidas, jį turi pakeisti gamintojas, jo techninės pagalbos tarnyba arba panašios kvalifikacijos asmuo, kad būtų išvengta bet kokios rizikos.
- Norėdami išjungti kompresorių visada naudokite tik jungiklį I/O.
- Kai kompresorius nenaudojamas, jungiklį I/O nustatykite į išjungimo padėtį „O“ (OFF), ir ištraukite kompresorių iš elektros lizdo.

- Kiekvieno naudojimo pabaigoje suvyniokite žarną ir patalpinkite ją į dėklą; tai apsaugo vyniotuvą nuo nereikalingo ir ilgalaikio įtempimo.

⚠ KO NEGALIMA DARYTI _____

- Niekada nenukreipkite suspausto oro srovės į žmones, gyvūnus arba į save (Naudoti apsauginius akinius tam, kad apsaugotumėte akis nuo oro srovės pakeltų nešvarumų).
- Niekada nenukreipkite prie kompresoriaus prijungtų įrankių purškiamo skysčio į patį kompresorių.
- Nelieskite kompresoriaus mechanizmų drėgnomis rankomis ir basomis ar drėgnomis kojomis.
- Niekada netraukite už elektros laido, norėdami ištraukti kištuką iš rozetės ar norėdami patraukti kompresorių.
- Nepalikite kompresoriaus po atviru dangumi. Atmosferiniai veiksniai: lietus, saulė, rūkas, sniegas yra pavojingi.
- Neleiskite naudotis kompresoriumi nekompetetingiems asmenims. Prižiūrėkite, kad vaikai ar gyvūnai nepatektų arti darbo vietos.
- Šis prietaisas nėra skirtas naudoti asmenims (įskaitant vaikus) su ribotais fiziniais, jutimo arba protiniais sugebėjimais, taip pat asmenims, kuriems trūksta patirties bei žinių, išskyrus atvejus, kai šie asmenys yra prižiūrimi arba juos apmoko asmuo, atsakingas už jų saugą.
- Vaikai turi būti prižiūrimi, kad nežaistų su prietaisu.
- Nedėkite užsidegančių, nailoninių ar medžiaginių daiktų šalia ir/arba ant kompresoriaus.
- Nevalykite kompresoriaus su degiais skysčiais ar tirpikliais. Naudokite tik šiek tiek drėgną šluostę ir įsitinkite, kad kištukas yra ištrauktas iš elektros lizdo.
- Kompresorius skirtas tielti suspaustą orą. Nenaudokite jo kitų dujų suspaudimui.
- Suspaustas oras, pagamintas šiuo kompresoriumi, nenaudojamas farmacijos, maisto, ligoninių sektoriuose ar oro balionų užpildymui. Naudojant orą šiems tikslams, jis turi būti specialiai apdorojamas (filtruojamas, sausinamas).
- Neuždenkite kompresoriaus oro įleidimo angų.
- Atkreipkite dėmesį į darbą, kuris yra atliekamas. Naudokitės sveiku protu. Niekada nelipkite ant kompresoriaus. Neleiskite kompresoriui veikti be priežiūros.
- Nenaudokite kompresoriaus pastatę ant grindų.
- Ant kompresoriaus nedėkite svarių ir (arba) daiktų (pvz., gėlių vazonų ir pan.).

PRIVALOMA ŽINOTI

- Šis kompresorius nėra skirtas nepertraukiamam darbui. Kad neperkaistų elektros variklis, kompresorius turi veikti su pertraukomis, kaip nurodyta ant kompresoriaus techninių duomenų lentelės (pavyzdžiui S3 25 % reiškia 2.5 min darbo ir 7.5min pertrauka). Variklio perkaitimo atveju, suveiks temperatūros apsauga (integruota kompresoriuje), kuri automatiškai išjungs maitinimą.
- Kompresorius turi dvigubą izoliaciją ir jo nereikia įžeminti.
- Norint prijungti pneumatinį įrankį prie žarnos, sujungtos su kompresoriumi, būtina užsukti išeinančio iš resiverio oro ventilių arba reikia naudoti saugias greitąsias jungtis, jungiančias įrankį su žarna.
- Naudojant suslėgtąjį orą įvairiems numatytiems tikslams (pripūtimui, pūtimui, pneumatiniams įrankiams ir t. t.) reikia žinoti ir laikytis kiekvienu atveju taikomų taisyklių.
- Patikrinkite, ar naudojamo pneumatinio įrankio ir jungiamųjų žarnų (su kompresoriumi) oro sąnaudos ir didžiausias darbinis slėgis atitinka slėgio reguliatoriuje (nepripildamas) nustatytą slėgį ir kompresoriaus tiekiamo oro kiekį.
- Kompresoriaus našumas garantuojamas veikimui tarp 0 ir 1 000 metrų virš jūros lygio.

2. ĮRANGOS APRAŠYMAS (8 pav.)

1. Įsiurbiamo oro filtras
2. Maitinimo kabelis
3. Vyniotuvas
4. Oro žarna
5. Greitas sujungimas
6. Jungiklis I/O (ON/OFF)

3. PAKUOTĖS TURINYS

- Oro kompresorius
- Surinkimo instrukcijos lapas
- Guminiai tarpikliai (4)
- Instrukcijų vadovas ir kiti dokumentai

4. NAUDOJIMO SRITIS

Kompresorius yra skirtas gaminti suspaustą orą įrankiams, veikiantiems suspaustu oru.

Prašome įsidėmėti, kad mūsų įrangą neskirta naudoti reklamos, prekybos ar pramonės tikslams. Naudojant mūsų įrangą reklamai, prekybai arba pramonei, mūsų garantija nebus taikoma.

Įranga gali būti naudojama tik nurodytiems tikslams. Bet koks kitas naudojimas yra laikomas netinkamu naudojimu. Netinkamai naudojant įrangą pats naudotojas arba operatorius, bet ne gamintojas bus atsakingas už padarytą žalą, traumas ir visss kitas pasekmes.

5. KOMPRESORIAUS MONTAVIMO NURODYMAI

- Patikrinkite ar mašina po transportavimo nėra apgadinta. Jei pastebėsite žalą, nedelsiant susisiekit su kompresorių pristatčiusia įmone.
- Kompresorius turi būti pastatytas šalia dirbančio vartotojo.
- Nerekomenduojama naudoti ilgintuvų.
- Įsitinkite, kad įsiurbiamas oras yra sausas ir švarus.
- Nestatykite kompresoriaus nestabiliuose ir drėgnose vietose.
- Kompresorius gali būti naudojamas tik tam skirtose vietose (gera ventilacija ir tinkama temperatūra nuo +5°C iki +40°C). Tose patalpose negali būti dulkių, rūgščių, garų, sprogių arba degių dujų.
- Kompresorius yra sukurtas naudoti sausose patalpose. Draudžiama kompresorių naudoti vietose, kuriose gali būti purškiamas vanduo.

Dėmesio!

Šis kompresorius turi būti naudojamas tik pritvirtintas prie sienos taip, kaip būtų išlaikomas jo svoris; draudžiama naudoti kompresorių bet koku kitu būdu.

6. MONTAVIMAS

Išpakavę kompresorių ir patikrinę jo vientisumą, įsitinkite, kad viduje yra visos „pakuotės turinyje“ išvardytos sudedamosios dalys.

Prieš pradėdami montuoti kompresorių, būtina pasirūpinti 1 paveiksle pavaizduotomis medžiagomis ir (arba) įrankiais (**NĖRA pridedami**):

- Matavimo ruletė,
- Lipni juosta,
- Žirklys,
- Gulsčiukas,
- Gražtas / suktuvas,
- Kryžminis atsuktuvas,
- Varžtai (4),
- Kaiščiai (4).

Išpėjimas!

Tvirtindami ant kietų ar betoninių sienų naudokite varžtus ir plėtimosi kaiščius. Jei norite montuoti ant bet kokio kito paviršiaus (iš anksto patikrinkite, ar siena atlaikys kompresoriaus svorį), įsigykite tinkamus varžtus ir kaiščius.

Patartina pasitelkti antrą asmenį tvirtinimo darbams.

Kompresoriaus tvirtinimo vietą pasirinkite taip, kad įrenginiui pakaktų vietos pasisukti daugiau kaip 170° laipsnių kampu ir būtų galima lengvai pasiekti suslėgto oro žarną.

Norint užtikrinti gerą ventilaciją ir veiksmingą vėsinimą, svarbu, kad kompresorius būtų bent 50 cm atstumu nuo bet kurios sienos ir (arba) kliūtis (2 pav.), išskyrus sieną, prie kurios pritvirtintas kompresorius.

6.1 Tvirtinimas prie sienos

Laikykitės šioje knygelėje pateiktų specifikacijų (3, 4 ir 5 pav.).

- Naudokite instrukcijų lapą (pridedamas) kaip šabloną, kad pažymėtumėte tvirtinimo skylių vietas (3 pav.). Išimkite ir išsaugokite lapą, kad galėtumėte vėliau jį peržiūrėti ir (arba) naudoti pakartotinai.
- 8 mm gražtu išgręžkite sienoje keturias skylės (4 pav.) ir įstatykite kaiščius (5 pav.).
- Įsukite varžtus, prieš tai įdėję guminius tarpiklius (5 pav.).
- Varžtus priveržkite beveik iki galo (6 pav. - I žingsnis).
- Priartinkite kompresorių prie atitinkamų keturių varžtų ir užkabinkite, įsitikinę, kad jį kiekvieną kompresoriaus rėmo lizdą yra įsriegtas varžtas: kaip parodyta 6 pav. - II žingsnis.
- Atsargiai nuleiskite kompresorių žemyn, kad visi keturi varžtai įstatytų į siaurą angos lizdą, kaip parodyta 6 pav. - III žingsnis.
- Užveržkite keturis varžtus (7 pav.).

7. PALEIDIMAS

7.1 Prijungimas prie tinklo

Kompresorius turi maitinimo laidą (kištukas neįžemintas). Elektros kabelio kištuką įstatykite į tinkamos formos, įtampos ir dažnio lizdą, atitinkantį galiojančias taisykles. Prieš pradėdami eksploatuoti įsitinkite, kad elektros tinklo įtampa atitinka įrenginio plokštelėje nurodytą darbinę įtampą. Įsitinkite, kad jungiklis ON/OFF **nėra** padėtyje I (**ON**). Dėl pernelyg ilgų maitinimo kabelių, taip pat ilgintuvų, kabelių ričių ir t. t. sumažėja įtampa ir variklis gali neįsijungti. Esant žemesnei nei +5 °C temperatūrai, variklis užvesti gali būti sunkiau.

7.2 Įjungimas ir naudojimas

- Patikrinkite, ar kompresoriaus plokštelėje nurodyti duomenys atitinka tikruosius elektros sistemos duomenis; leidžiamas $\pm 10\%$ įtampos nuokrypis nuo vardinės vertės.
 - Prijunkite norimą pneumatinį įrankį prie greitosios jungties (5 nuor.).
 - Vyniotuvas (3 nuor.) turi automatinį fiksavimo mechanizmą, kuris leidžia sustabdyti žarną (4 nuor.) ties norimu ilgiu.
 - **Niekada nevyنيokitė žarnos nekontroliuodami.**
 - Išvyniojant ir vyniojant užrakto sistema skleidžia metalinį garsą; tai nėra defektas. Jei triukšmas pasikeičia po kelių naudojamų ir (arba) jei kyla problemų dėl mechanizmo, kreipkitės į techninės priežiūros centrą.
 - **Žarnos išvyniojimas:** Atsargiai ištraukite žarną iš korpuso; Išvynioję reikiamo ilgio žarną, šiek tiek atlaisvinkite rankeną, kad pasigirdus „spragtelėjimu“ būtų įstatytas blokas (9 pav.).
- Prieš ištraukdami iš lizdo patikrinkite, ar vamzdelis užblokuotas.**

- **Žarnos suvyniojimas:** atlaisvinkite užraktą traukdami ištraukiamąją žarną į išorę (10 pav.). Leiskite žarnai vyniotis laikydami ją tol, kol ji bus visiškai įtraukta į vyniotuvą.
- Įstatykite maitinimo laido kištuką į tinkamą kištukinį lizdą ir įsitikinkite, kad kompresoriaus jungiklis I/O yra išjungimo „O“ (OFF) padėtyje.
- Kompresorius paruoštas naudoti.
- Įjungti kompresorių paspaudžiant jungiklį I/O.
- **Patikrinkite, ar naudojamo pneumatinio įrankio oro sąnaudos ir didžiausias darbinis slėgis atitinka slėgio reguliatoriuje (nepridedamas) nustatytą slėgį ir kompresoriaus tiekiamo oro kiekį.**
- Baigus darbą:
 - suvyniokite žarną ir patalpinkite ją į dėklą;
 - sustabdykite kompresorių, nustatydami jungiklį I/O į išjungimo padėtį „O“ (OFF);
 - atjunkite maitinimo kištuką.
- Jei norite vėl naudoti kompresorių, po išjungimo palaukite bent 10 sekundžių ir tik tada vėl įjunkite.

8. VALYMAS IR PRIEŽIŪRA

⚠ Dėmesio! _____
Prieš atlikdami priežiūros ir valymo darbus, išjunkite visus prietaisus.

⚠ Dėmesio! _____
Palaukite kol kompresorius visiškai atvės. Galite nudegti!

8.1 Valymas

- Apsaugos priemonės laikykite kuo toliau nuo nešvarumų ir purvo. Valykite įrangą su švariu skudurėliu arba nupūskite nešvarumus bei dulkes suspaustu žemo slėgio oru.
- Mes rekomenduojame jums išvalyti įrenginius iš kart kai baigsite juos naudoti.
- Nenaudokite valymo priemonių ir tirpiklių; jie gali pažeisti įrenginio plastikinės dalis. Saugokite, kad į įrenginio vidų nepratekėtų vanduo.
- Prieš valymą pneumatiniai įrankiai turi būti atjungti nuo kompresoriaus. Kompresoriaus negalima valyti vandeniu, tirpikliais ir pan.
- Pasirūpinkite, kad vyniotuvo žarna būtų švari dėl tinkamo slinkimo užtikrinimo.

8.2 Įsiurbimo filtro valymas (1 nuor.)

Įsiurbimo filtras apsaugo nuo dulkių ir nešvarumų įsiurbimo. Šį filtrą reikia valyti ne rečiau kaip kas 100 darbo valandų. Užsikimšęs įsiurbimo filtras labai sumažina kompresoriaus efektyvumą.

Siurbimo filtro korpusas yra nenuimamas, jo **NEGALIMA** pašalinti. Norėdami išvalyti arba pakeisti filtravimo elementą, tiesiog nuimkite dangtelį. Norėdami nuimti dangtelį, atsukite jį prieš laikrodžio rodyklę.

Išvalykite filtravimo elementą švelniai jį stuksendami ir nukreipdami į jį mažo slėgio (maždaug 3 barų) suspausto oro srovę, tada vėl jį sumontuokite.

TECNINĖS PRIEŽIŪROS INTERVALAI

FUNKCIJA	PO PIRMŲ 100 VALANDŲ	KAS 100 VALANDŲ
Įsiurbiamo oro filtro valymas ir/arba filtruojančio elemento pakeitimas	•	•

L
T

8.3 Laikymas

⚠ Dėmesio! _____

Atjunkite kištuką nuo maitinimo lizdo ir išleiskite orą iš įrenginio bei visų prie jo prijungtų pneumatinių įrankių. Kompresorių saugokite taip, kad juo negalėtų naudotis pašaliniai asmenys.

⚠ Dėmesio! _____

Kompresorių laikykite tik sausoje ir pašaliniais asmenims neprieinamoje vietoje.

Uždenkite jį audeklu, kad ant vidinių mechanizmų nenusėtų dulksės.

Jei kompresorius ilgai nenaudojamas, prieš pradėdami jį naudoti patikrinkite, ar jis tinkamai veikia.

9. ŠALINIMAS IR PERDIRBIMAS



Vadovaujantis Direktyva 2012/19/ES dėl elektros ir elektroninės įrangos atliekų (EEIJA) šalinimo.

Užbraukto konteinerio simbolis, esantis ant įrangos ar jos pakuotės nurodo, kad toks produktas eksploatacijos pabaigoje turi būti šalinamas atskirai nuo kitų atliekų.

Dėl šios priežasties vartotojas privalės pasirūpinti nebenaudojamos įrangos pristatymu į specializuotus elektroninių ir elektrotechninių atliekų surinkimo centrus arba grąžinimu platintojui naujos analogiškos įrangos pirkimo metu (santykis vienas prie vieno).

Tinkamas diferencijuotas atliekų surinkimas bei pakartotinis nebenaudojamos įrangos utilizavimas yra labai reikšmingas ir padeda išvengti galimų neigiamų pasekmių aplinkai ir asmenų sveikatai, be to skatina medžiagų, naudojamų įrangos gamyboje, perdirbimą.

Dėl neleistino šio produkto pašalinimo gali būti taikomos galiojančios administracinės sankcijos.

10. GALIMI SUTRIKIMAI IR VEIKSMAI JUOS PAŠALINTI

Sutrikimas	Priežastis	Veiksmai
Kompresorius sustoja ir po keletos minučių automatiškai pradeda veikti.	Įsijungia terminė apsauga; priežastis - perkaito variklis.	Leiskite kompresoriui atvėsti. Iššvėdinti patalpas.
Kompresorius po keletos bandymų įsijungti, sustoja.	Įsijungia terminė apsauga dėl variklio perkaitimo (kištuko atsijungimas darbo metu, menka maitinimo įtampa).	Paspausti įjungimo-išjungimo jungiklį. Iššvėdinti patalpą. Palaukti keletą minučių ir kompresorius pasileis automatiškai.

Bet koks kitas remontas turi būti atliktas įgaliotų Aptarnaujančios įmonės atstovų, naudojant tik originalias dalis. Savavališkas kompresoriaus ardymas, remontavimas kelia pavojų, o suteikta garantija netenka galiojimo.

Hoidke käesolev kasutusjuhend alles, et saaksite seda tulevikus kasutada

Enne kasutamist lugege läbi kasutusjuhend selleks, et tugineda järgmistele märkustele.

Kontrollige, juhul, kui on kahtlusi seoses tegutsemisega.

1. OHUTUSABINÕUD TÖÖTADES KOMPRESSORIGA

4 m kauguselt avaväljakul mõõdetud AKUSTIKA RÕHU väärtus vastab AKUSTIKA VÕIMSUSE väärtusele, mis on ära toodud kompressori etiketil, miinus 20 dB.

⚠ See sümbol näitab ära märkused, mis tuleb hoolikalt läbilugeda enne toote kasutamist selleks, et vältida kasutaja võimalikke füüsilisi vigastusi.

⚠ Tähelepanu!

Suruõhk on potentsiaalselt ohtlik energiavorm, selle pärast tuleb kompressori ja lisaseadeldiste kasutamisel olla eriti ettevaatlik.

⚠ Tähelepanu!

Kompressor võib elektrivoolu katkemisel seiskuda ja elektrivoolu sisselülitumisel uuesti käivituda.

⚠ MIDA TULEKS TEHA

- Kompressorit tuleb kasutada üksnes selleks sobivas (hästi ventileeritud, temperatuuriga, mis jääb +50 C ja +40 C vahele) töökeskkonnas, kus puudub juurdepääs tolmule, hapetele ning süttimis- ja söövitussohtlikele gaasidele.
- Veenduge, et tööpiirkond on vaba. Eemaldage tööpiirkonnast mittevajalikud töövahendid.
- Soovituslik vahemaa kompressori ning töökoha vahel on ca 4 m.
- Sisestage elektrijuhtme pistik oma kuju, pinge ja sageduse ning kehtivatele normatiividele vastavasse pesasse.
- Pikendusjuhtmed ei tohi olla pikemad kui 5 m ja juhtmevõimsus mitte alla 1.5mm².
- Samuti pole soovitatav kasutada erineva pikkusega pikendusjuhtmeid, adaptereid ja mitmepistikulisi pesasid.
- Kui toitekaabel on kahjustatud, peab ohutuse tagamiseks selle asendama tootja või tema tehnilise abi teenindus või isik, kellel on sarnane kvalifikatsioon.
- Kompressori väljalülitamiseks kasutage alati ja ainult I/O lüliti.
- Kui kompressorit ei kasutata, seadke lüliti I/O väljalülitatud asendisse „O“ (OFF), seejärel eemaldage pistik vooluvõrgust.
- Pärast iga kasutuskorda sisestage täielikult suruõhuvoolik, hoides seda kerge pinge all, sellega väldite trumli asjatult pikaajalist pinget all hoidmist.

⚠ MIDA EI TOHIKS TEHA

- Ärge suunake suruõhku inimeste, loomade ega ka enda kehaosade suunas. (Töötades kasutage kaitseprille kaitsmaks silmi surve poolt üles puhutud võõrkehade eest.)
- Ärge suunake suruõhutööriistadega pihustatavaid vedelikke kompressori suunas.
- Elektrilöögi vältimiseks ärge puudutage kompressorit märgade kättega ega paljajalu olles.
- Kompressori toitekaabli pistikupesast väljatõmbamiseks või seadme ümberpaigutamiseks hoidke kinni pistikust, mitte juhtmest.
- Ärge jätke kompressorit vihma, päikese, lume vms meelevalda.
- Ärge lubage kompressori lähedale lapsi ega loomi. Ebakompetentsel isikul on kompressori kasutamine keelatud.
- See seade ei ole mõeldud kasutamiseks inimeste poolt (kaasa arvatud lapsed), kelle füüsilised, sensoriaalsed või vaimsed võimed on ebapiisavad, või puudub kogemus ja teadmised, välja arvatud juhul, kui seadme kasutamist puudutavates küsimustes neid jälgib või juhendab nende ohutuse eest vastutav isik.
- Laste puhul peab toimuma järelevalve, et nad seadmega ei mängiks.
- Ärge asetage süttivaid, nailonist või riidest esemeid kompressori kõrvale ega peale.
- Ärge puhastage seadet kergestisüttivate vedelike või lahustitega. Kasutage ainult kergelt niisutatud lappi, eelnevalt tuleb seadme toitepistik vooluvõrgust eemaldada.
- Kompressor on ette nähtud ainult õhu kokkusurumiseks. Ärge kasutage seadme puhul mingit muud tüüpi gaasi.
- Kompressoriga toodetud suruõhk ei ole piisavalt kvaliteetne kasutamaks seda toiduainete - või ravimitööstuses või haiglates. Selleks tuleb kasutada lisaseadmeid (filtrid jne). Samuti on keelatud täita hingamisõhu suruõhuballoone.
- Ärge katke kinni kompressoril olevat õhu sissevõtuava.
- Olge tööd tehes tähelepanelik. Kasutage ratsionaalset mõtlemist. Kompressori peale minemine on keelatud. Ärge jätke töötavat kompressorit ilma järelevalveta.
- Ärge kasutage kompressorit põrandale asetatult.
- Ärge asetage kompressorile raskusi ja/või esemeid (näiteks lillepotid jne).

MIDA PEAB KINDLASTI TEADMA _____

- Käesolev kompressor on valmistatud tööks tehnilisel plaadil ära toodud vastavate vaheaegadega (näiteks S3 25 % tähistab 2.5 minutit tööd ja 7.5 minutit vaheaega), vältimaks elektrimootori liigset ülekuumenemist. Juhul, kui liiga pideva töö tõttu kompressor siiski kuumeneb üle, rakendub mootori termokaitse ning kompressor lülitub välja.
- Kompressor on varustatud kahekordse isolatsiooniga, seetõttu ei ole maandusühendus vajalik.
- Tööriistade ühendamisel suruõhuvoolikuga kompressori külge peate meeles pidama, et voolikus võib olla rõhk. Lisaseadeldiste monteerimise ajal on rangelt kohustuslik katkestada õhuvoo väljumine.
- Suruõhu kasutamine erinevate rakenduste jaoks (täispuhumine, õhujoaga puhastamine, suruõhutööriistad jne) nõuab iga konkreetse kasutusviisi jaoks kehtestatud nõuete tundmist.
- Veenduge, et kasutatava suruõhuseadme ning seda kompressoriga ühendavate suruõhuvoolikute õhukulu ja maksimaalne töö rõhk vastavad kompressori edastatava õhukoguse ja rõhuregulaatori abil (ei tarnita koos kompressoriga) seadistatud rõhule.
- Kompressori tööomadused on tagatud 0–1000 meetri kõrgusel merepinnast.

2. SEADME KIRJELDUS (joonis 8)

1. Sisendõhu filter
2. Toitejuhe
3. Voolikutrummel
4. Suruõhuvoolik
5. Kiirühendusliitmik
6. Lülitit I/O (ON/OFF)

3. PAKENDI SISU

- Suruõhukompressor
- Paigaldusjuhiste leht
- Kummipüksid (4)
- Kasutusjuhend ja muud dokumendid

4. KASUTUSVALDKOND

Kompressor on ette nähtud suruõhu tootmiseks suruõhutööriistade jaoks.

Võtke palun arvesse, et meie seadmed ei ole konstrueeritud ettevõtluses, käsitööstuses ega tööstuses kasutamise otstarbel. Me ei anna mingit garantiid, kui seadet kasutatakse ettevõtluses, käsitööstuses või tööstuses jt sarnastel tegevusaladel.

Masinat võib kasutada ainult sihipärasel otstarbel. Igasugune teisel otstarbel kasutamine ei ole sihipärane. Kõigi sellest tulenevate kahjude või vigastuste eest vastutab kasutaja/käitaja ja mitte tootja.

5. ÜLESSEADMISJUHISED

- Kontrollige, kas seadmel on transpordikahjustusi. Teavitage võimalikest kahjustustest koheselt transpordiettevõtet, mille kaudu kompressor tarniti.
- Kompressor tuleb üles seada tarbija lähedusse.
- Pikendusjuhtmete kasutamine ei ole soovitatav.
- Hoolitsege selle eest, et sisseimetav õhk oleks kuiv ja tolmuvaba.
- Ärge pange kompressorit üles niiskesse või märga ruumi.
- Kompressorit võib kasutada ainult sobivates ruumides (hästi ventileeritud, temperatuurid +5°C kuni 40 °C). Ruumis ei tohi olla tolmu, happeid, aure ega plahvatavaid või süttivaid gaase.
- Kompressor sobib kuivades ruumides kasutamiseks. Seadet ei tohi kasutada kohtades, kus töötatakse veepihustiga.

Tähelepanu!

Kompressorit tuleb kasutada eranditult selle raskust kandva seinaga külge kinnitatult, kompressorit ei ole lubatud paigaldada mingil muul viisil.

6. PAIGALDAMINE

Pärast kompressori pakendist väljavõtmist veenduge, et see ei ole kahjustatud ja kontrollige, kas pakendis on kõik detailid, mis on toodud jaotises „Pakendi sisu“.

Kompressori paigaldamiseks vajate joonisel 1 näidatud järgmisi vahendeid ja/või tööriistu (El tarnita koos kompressoriga:

- mõõdulint,
- kleeflint,
- käärid,
- vesilood,
- trellpuur/kruvikeeraja,
- ristpeakruvikeeraja,
- Kruvid (4),
- Tüüblid (4).

Hoiatus!

Täiskivi- või betoonseinale kinnitamiseks kasutage kruvisid ja betoonitüüblid. Kinnitamiseks muudele pindadele (eelnevalt veenduge, et sein on suuteline kandma kompressori raskust), kasutage vastava pinna jaoks sobivat tüüpi kruvisid ja tüüblid.

Seadme kinnitamiseks soovime kasutada teise isiku abi.

Kompressori kinnitamise koht tuleb valida nii, et voolikutrumlil oleks piisavalt ruumi pöörlemiseks üle 170° kraadi ning et suruõhuvoolikule oleks lihtne juurde pääseda.

Nõuetekohase ventilatsiooni ja rõhu jahutamise võimaldamiseks peab kompressor asuma vähemalt 50 cm kaugusel takistustest ja seintest (joonis 2), välja arvatud sein, millele kompressor on kinnitatud.

6.1 Kinnitamine seinale

Järgige käesolevas juhendis toodud juhiseid (joonised 3, 4 ja 5).

- Kasutage juhiste lehte (tarnitakse koos seadmega) šabloonina paigaldamiseks vajalike aukude puurimiseks (joonis 3). Eemaldage juhiste leht ja hoidke see alles vajaliku teabe leidmiseks ja/või uuesti kasutamiseks tulevikus.
- Puurige sein 8 mm puuri abil neli auku (joonis 4) ja pange kohale tüüblid (joonis 5).
- Keerake kruvid sisse, paigaldades kruvidele eelnevalt kummipuksid (joonis 5).
- Keerake kruvid peaaegu lõpuni sisse (joonis 6 - etapp I).
- Tõstke kompressor nelja kruviga kohakuti ja riputage üles, jälgides, et kruvid läheks kompressori korpusel olevatesse kinnitusavadesse, nagu on näidatud joonisel 6 - etapp II.
- Laske kompressor ettevaatlikult allapoole, nii et kõik neli kruvi satuks kinnitusavade kitsamatesse osadesse, nagu on näidatud joonisel 6 - etapp III.
- Keerake neli kruvi lõpuni kinni (joonis 7).

7. TÖÖLERAKENDAMINE

7.1 Ühendamine vooluvõrguga

Kompressor on varustatud toitejuhtmega (pistikul ei ole maandusühendust). Sisestage pistik pistikupessa, mille tüüp, voolupinge ja voolusagedus vastavad kehtivatele nõuetele. Enne seadme töölerakendamist veenduge, et vooluvõrgu pinge vastab seadme andmeplaadil toodud tööpingele. Veenduge, et lülitit ON/OFF ei ole asendis I (ON). Liiga pikad toitejuhtmed, samuti pikendusjuhtmed, juhtmetrumlid jne põhjustavad pingelangemist, mis võib takistada mootori käivitumist. Temperatuuril alla +5 °C võib mootori käivitumine olla raskendatud.

7.2 Töölerakendamine ja kasutamine

- Veenduge, et kompressori andmeplaadil toodud andmed vastavad vooluvõrgu tegelikele tehnilistele omadustele, lubatav on toitepinge erinevus nimiväärtusest ± 10% ulatuses.
- Ühendage soovitud suruõhuseade kiirühendusliidese (tähis 5).
 - Voolikutrummel (tähis 3) on varustatud automaatlukustusseadmega, mis võimaldab fikseerida vooliku (tähis 4) soovitud pikkuse juures. **Ärge laske kunagi voolikult vabalt tagasi joosta.**
 - Lukustusüsteem tekitab vooliku väljatõmbamisel ja sisestamisel metalset heli, tegemist ei ole veaga. Kui see heli muutub pärast mitmekordset kasutamist ja/või kui mehhanismi töös esineb häireid, võtke ühendust teeninduskeskusega.
 - **Vooliku väljatõmbamine:** tõmmake voolikut ettevaatlikult korpusest välja, kui voolik on soovitud pikkusega, vähendage veidi tõmbejõudu, kui kuulete klõpsatust, on lukustusüsteem rakendunud (joonis 9).

Enne vooliku lahtilaskmist veenduge, et see on lukustunud.

- **Vooliku sisestamine:** vabastage lukustus, tõmmates voolikut väljapoole (joonis 10). Laske voolikul trumliisse siseneda, hoides voolikut kerge pinge all, kuni kogu voolik on keritud trumliisse.
- Sisestage toitejuhtme pistik sobivasse pistikupesasse, veendudes, et kompressoril olev lüliti I/O on väljalülitatud asendis „O“ (OFF).
- Kompressor on nüüd kasutamiseks valmis.
- Lülitage kompressor sisse vajutades lülitile I/O.
- **Veenduge, et kasutatava suruõhuseadme õhukulu ja maksimaalne töö rõhk vastavad kompressori edastatava õhukoguse ja rõhuregulaatori abil (ei tarnita koos kompressoriga) seadistatud rõhule.**
- Pärast töö lõpetamist:
 - sisestage täielikult suruõhuvoolik (hoides seda kerge pinge all),
 - seisake kompressor lüliti I/O abil, seades selle väljalülitatud asendisse „O“ (OFF),
 - eemaldage toitepistik vooluvõrgust.
- Kui te soovite kompressorit uuesti tööle rakendada, oodake enne uuesti käivitamist vähemalt 10 sekundit.

8. PUHASTAMINE JA TEHNILINE HOOLDUS

⚠ Tähelepanu! _____

Enne igat puhastus- ja hooldustööd tõmmake pistik pistikupesast välja.

⚠ Tähelepanu! _____

Oodake kuni kompressor on täiesti maha jahtunud! Põletusohu!

8.1 Puhastamine

- Hoidke kaitseseadeldised nii tolmu- ja mustusevabad kui võimalik. Pühkige seadetpuhta lapiga või kasutage madala survega suruõhku.
- Soovitame seadet pärast iga kasutamist kohepuhastada.
- Ärge kasutage puhastusvahendeid või lahusteid; need võivad kahjustada seadme plastidetaile. Arvestagesellega, et seadme sisemusse ei tohi vett sattuda.
- Enne kompressori puhastamist tuleb sellega ühendatud suruõhuseadmed lahti ühendada. Kompressorit ei ole lubatud puhastada vee, lahustite jne abil.
- Hoidke vooliku trummel puhtana, et tagada selle nõuetekohane toimimine.

8.2 Õhu sissevõtufiltri (tähis 1) puhastamine

Õhu sissevõtufilter takistab tolmu ja prügi sisseimemist. Seda filtrit tuleb puhastada vähemalt iga 100 töötunni järel. Õhu sissevõtufiltri ummistumine vähendab olulisel määral kompressori jõudlust.

Õhu sissevõtufiltri korpus ei ole eemaldatav ning seda EI VÕI kunagi lahti võtta. Filtrielemendi puhastamiseks või asendamiseks piisab filtri kaane eemaldamisest. Kaane eemaldamiseks keerake seda vastupäeva.

Puhastage filtrielement seda kergelt koputades ja suunates sellele madalasurveleise õhujoa (ca 3 bar), seejärel pange filtrielement tagasi.

HOOLDUSE INTERVALLID

FUNKTSIOON	PEALE ESIMEST 100 TUNDI	IGA 100 TUNNI JÄREL
Sisselaske filtri puhastamine ja/või filtreeriva elemendi väljavahetamine	•	•

8.3 Hoiustamine

Tähelepanu! _____

Eemaldage toitepistik vooluvõrgust ja vabastage kompressor ja kõik sellega ühendatud suruõhuseadmed rõhu alt. Kompressori hoiulepanekul tagage, et seda ei saaks käivitada volitamata isikud.

Tähelepanu! _____

Hoidke kompressorit kuivas ja kõrvalistele isikutele mitte juurdepääsetavas kohas.

Katke kompressor kaitsekattega, et vältida tolmu sattumist selle sisemusse.

Kui kompressorit pikemat aega ei kasutata, veenduge enne selle kasutamist, et see töötab nõuetekohaselt.

9. JÄÄTMEKÄITLUS JA TAASKASUTUS



Vabandust, õige lause on siin:
Kooskõlas direktiiviga 2012/19/EL elektri- ja elektroonikaseadmete jäätmete kohta.

Läbi kriipsutatud prügikonteineri kujutis seadmel või selle pakendil tähendab, et toode peab oma kasutusaja lõppedes saama eraldatud muudest jäätmetest.

Seega peab kasutaja kasutusaja läbinud toote edastama diferentseeritud, elektroonika ja elektrotehniliste seadmetega tegeleva jäätmekäitluskeskusesse, või siis tagastama selle uue samatüübilise toote ostmisel edasimüüjale, vastavalt üks ühele.

Diferentseeritud jäätmekogumine, millele järgneb seadme ümbertöötlemine ja käitlemine aitab vältida negatiivseid mõjusid keskkonnale ja tervisele ning soodustab materjalide taaskasutuselevõttu ja/või ümbertöötlust.

Kasutaja poolne tootest seadusevastaselt vabanemine toob endaga kaasa kehtivate normatiivide poolt ette nähtud administratiivseid sanktsioone.

10. VEAD JA NENDE KÕRVALDAMINE

VIGA	PÕHJUS	TEGEVUS
Kompressor jääb seisma ja hakkab paari minuti pärast automaatselt tööle.	Lülitub sisse termokaitse; põhjus – mootor kuuenes üle.	Laske kompressor maha jahtuda. Tuulutage ruumi.
Kompressor jääb peale paari sisselülitumiskatset seisma.	Seoses mootori ülekuumenemisega (pistiku eemaldamine töö ajal, halb toitepinge) lülitub sisse termokaitse.	Vajutage sisse-väljalülitamise lülitit. Tuulutage ruum. Oodake mõned minutid ja kompressor käivitub automaatselt.

Ülejäänud kompressoriga seotud remonditöödeks tuleb ühendust võtta valmistaja poolt volitatud hooldusfirmaga. Omavoliline demontaaž võib muuta garantiitingimusi.

Saglabāt instrukciju rokasgrāmatu, lai varētu izmantot nepieciešamības gadījumā.

Pirms lietošanas izlasiet instrukciju rokasgrāmatu, lai varētu vadīties pēc sekojošām piezīmēm. Pārbaidiet savas darbības gadījumos, ja šaubāties par tām. Saglabājiet visus dokumentāciju, lai jebkura persona, kas lieto kompresoru varētu pirms lietošanas ar to iepazīties.

1. DROŠĪBAS NOTEIKUMI LIETOŠANAS LAIKĀ

AKUSTISKA SPIEDIENA izmērīta uz 4 m brīvajā laukā vērtība ir identiska **AKUSTISKAS JAUDAS** vērtībai, kas ir paziņota uz birkas, kas ir uz kompresora, minuss 20 dB.

! Šis simbols norāda uz nepieciešamību uzmanīgi izlasīt piezīmes pirms produkta lietošanas, lai lietotājs izvairītos no iespējamiem fiziskiem zaudējumiem.

! Brīdinājums! _____

Saspiests gaiss ir potenciāli bīstama enerģijas forma, tādēļ nepieciešams īpaši uzmanīties, lietojot kompresoru un papildus iekārtas.

! Brīdinājums! _____

Kompresors var ieslēgties gadījumos, ja pazūd un no jauna parādās elektrība.

! KO DRĪKST DARĪT _____

- Kompresors ir jālieto piemērotās vietās (labi vēdināmās, kur gaisa temperatūra ir starp +5 C un +40 C), to nekad nedrīkst lietot, kad ir putekļi, skābes, tvaiki, eksplozīvas vai uzliesmojošas gāzes.
- Nodrošiniet brīvu darba zonu. Atbrīvojiet darba zonu no nevajadzīgiem instrumentiem.
- Vienmēr ieverot vismaz 4 m. drošu attālumu starp kompresoru un darba vietu.
- Iespraust kontaktdakšu, pēc formas, sprieguma un frekvences spēkā esošiem normatīviem atbilstošā elektriskā tīkla rozetē.
- Lietot pagarinātājus ar elektrisko vadu, kas nav garāks par 5 m. un ar vada jaudīgumu ne mazāku kā 1.5 mm².
- Nav ieteicams lietot pagarinātāju, kas atšķiras pēc garuma, vairākus savienojumus vai sekcijas.
- Ja strāvas kabelis ir bojāts, tas jānomaina ražotājam vai tā tehniskās palīdzības dienestam, vai jebkurā gadījumā personai ar līdzīgu kvalifikāciju, lai novērstu jebkādu risku.
- Vienmēr lietojiet I/O slēdzis, vēloties kompresoru izslēgt.
- Kad kompresors netiek lietots, nospiediet slēdzi I/O un pagrieziet to izslēgtā pozīcijā "O" (OFF - izslēgts), pēc tam izņemiet kontaktdakšu no kontaktlīgšanas.

! KO NEDRĪKST DARĪT _____

- Nekad nepavērsiet gaisa strūklu pret cilvēkiem, dzīvniekiem vai pret sevi (Lietojiet aizsargbrilles, lai pasargātu acis no gaisa plūsmas pacelto svešķermeņu iekļūšanas acīs).
- Nekad nepavērsiet smidzināmo šķidrumu, kas pievienots kompresoram, pret pašu kompresoru.
- Nelietojiet mehānismu, ja ir basas kājas, vai tad, ja rokas vai kājas ir mitras.
- Neraut aizbarošana vada, ja jāizrauj kontaktdakša vai jāpavelk kompresors.
- Neatstāt mehānismu laika apstākļu iedarbībai (lietus, saule, migla, sniegš).
- Neatļaut nekompetentām personām strādāt ar kompresoru. Neatļaut bērniem un dzīvniekiem atrasties darba vietas tuvumā.
- Šī ierīce nav paredzēta lietošanai personām (tostarp bērniem) ar fiziskiem, sensoriem vai mentāliem traucējumiem vai personām, kurām pietrūkst pieredzes un zināšanu, izņemot, ja par viņu drošību atbildīgais veic uzraudzību vai ir apmācījis šīs personas par šīs ierīces lietošanu.
- Bērni jāuzrauga, lai viņi nerotājājas ar šo ierīci.
- Nelikt uzliesmojošus objektus, neilona vai audekla priekšmetus blakus / vai uz kompresora.
- Neīrīriet mašīnu ar uzliesmojošiem šķidrumiem vai šķīdinātājiem. Izmantojiet tikai viegli samitrinātu drānu, pārliecinoties, ka kontaktdakša ir atvienota no elektrības kontaktlīgšanas.
- Kompresora darbs ir tieši saistīts ar gaisa spiedienu. Nelietot ierīci nevienam citam gāzes tipam.
- Saspiesto gaisu, ko ražo ierīce, nedrīkst lietot farmācijas, pārtikas vai slimnīcu sektoros, izņemums var būt tikai pēc speciālas apstrādes, to nedrīkst izmantot gaisa balonu uzpildei.
- Neaizsedziet kompresora ventilācijas atveres.
- Koncentrējiet uzmanību uz veicamo darbu. Rīkojieties saprātīgi. Nekad nekāpt uz kompresora. Neatstāt darbojošos kompresoru bez uzraudzības.
- Nelietojiet kompresoru, ja tas ir novietots uz grīdas.
- Nenovietojiet uz kompresora smagus objektus un / vai priekšmetus (piem., puķu podus utt.).

LIETAS, PAR KURĀM IR JĀZINA _____

- Šis kompresors ir ražots, lai atbilstoši strādātu ar pārtraukumiem, kas ir norādīti tehnisko datu plāksnītē (piemēram S3 25 % nozīmē 2.5min darba un 7.5min pārtraukumu), lai izvairītos no pārāk lielas elektromotora pārkāršanas. Gadījumos, ja tomēr tā notiek, ieslēdzas motora termodrošinātājs, kurš automātiski atvieno spriegumu, ja temperatūra kļūst pārāk augsta, pārāk lielas strāvas izmantošanas dēļ.
- Kompresors ir aprīkots ar dubultu izolāciju, tam nav nepieciešams zemējums.
- Jebkuras pneimatiskās ierīces pieslēgšanas pie kompresora izpūšamā saspiestā gaisa, caurules operācijas laikā ir stingri aizliegts pārtraukt gaisa padevi, kas izplūst no caurules.
- Izmantojot saspiesto gaisu dažādiem paredzētajiem pielietojumiem (piepūšanai, pūšanai, pneimatiskajiem instrumentiem utt.), nozīmē, ka ir jāzina un jāievēro atsevišķos gadījumos paredzētie noteikumi.
- Pārbaudiet, vai izmantojamā pneimatiskā instrumenta un savienošanas cauruļu (ar kompresoru) gaisa patēriņš un maksimālais darba spiediens ir saderīgi ar to spiedienu, kāds ir iestāfīts uz spiediena regulatora (komplektā nav iekļauts), kā arī ar kompresora piegādātā gaisa daudzumu.
- Kompresora izpildes rādītāji ir garantēti darbam no 0 līdz 1000 metriem virs jūras līmeņa.

2. IERĪCES APRAKSTS (8. att.)

1. Iepļūdes gaisa filtrs
2. Strāvas vads
3. Spole
4. Gaisa caurule
5. Ātrais savienojums
6. Interruttore Slēdzis I/O (ON/OFF - ieslēgts/izslēgts)

3. IEPAKOJUMA SATURS

- Gaisa kompresors
- Uzstādīšanas instrukciju lapa
- Gumijas starplikas (4)
- Lietošanas pamācība un citi dokumenti

4. PIELIETOJUMS

Kompresors paredzēts saspiesta gaisa ražošanai pneimatiskajiem instrumentiem.

Lūdzu, ņemiet vērā, ka mūsu aprīkojums nav paredzēts komerciāliem vai rūpnieciskiem pielietojumiem. Garantija zaudēs spēku, ja mašīna tiks izmantota komerciāliem, rūpnieciskiem vai līdzvērtīgiem pielietojumiem.

Mašīnu drīkst izmantot tikai tās paredzētajam pielietojumam. Jebkurš cits pielietojums tiek uzskatīts par neatbilstošu pielietojumu. Par materiāliem zaudējumiem vai traumām, kas radušās neatbilstoša pielietojuma rezultātā, atbild lietotājs/operatoris, nevis ražotājs.

5. PUNKTI, KURI JĀŅEM VĒRĀ, UZSTĀDOT KOMPRESORU

- Pārbaudiet, vai mašīnai nav transportēšanas bojājumu pazīmju. Nekavējoties ziņojiet par bojājumiem uzņēmumam, kas piegādāja kompresoru.
- Kompresors jāuzstāda netālu no patērētāja.
- Nav ieteicams izmantot pagarinātājus.
- Pārlicinieties, ka iepļūdes gaiss ir sauss un bez putekļiem.
- Neuzstādi kompresoru mitās telpās.
- Kompresoru var izmantot tikai piemērotās telpās (ar labu ventilāciju un apkārtējo temperatūru no +5 °C līdz +40 °C). Telpā nedrīkst būt putekļi, skābju, tvaiku un eksplozīvu vai uzliesmojošu gāzu.
- Kompresors paredzēts lietošanai sausnās telpās. Aizliegts lietot kompresoru vietās, kurās tiek izsmidzināts ūdens.

Uzmanību!

Šo kompresoru drīkst izmantot tikai piestiprinātu pie sienas, kas ir piemērota tā svara noturēšanai; kompresoru ir aizliegts izmantot jebkādā citā konfigurācijā.

6. UZSTĀDĪŠANA

Pēc kompresora izņemšanas no iepakojuma un tā veseluma pārbaudes pārlicinieties, vai iekšpusē atrodas visas "iekpojuma saturā" uzskaitītās sastāvdaļas.

Pirms kompresora uzstādīšanas ir jāiegādājas materiāli un / vai instrumenti, kas redzami 1. attēlā (komplektā NAV iekļauti), proti:

- Mērlente,
- Līmlente,
- Šķēres,
- Līmeņrādis,
- Urbis / skrūvgriezis,
- Krustiņa skrūvgriezis,
- Skrūves (4),
- Dībeļi (4).

Brīdinājums!

Stiprināšanai pie pilnās vai betona sienām izmantojiet skrūves un izplešanās enkurus. Stiprināšanai pie jebkuras citas virsmas (iepriekš pārbaudot, vai siena spēj noturēt kompresora svaru), iegādājieties atbilstoša tipa skrūves un dībeļus.

Veicot stiprināšanu, ieteicams izmantot otras personas palīdzību.

Izvēlieties vietu, kur tiks stiprināts kompresors, raugoties, lai ierīcei būtu pietiekami daudz vietas, kur tā varētu pagriezties par vairāk nekā 170° grādiem, un lai saspiestā gaisa šļūtene būtu viegli sasniedzama.

Lai panāktu labu ventilāciju un efektīvu dzesēšanu, ir svarīgi, lai kompresors atrastos vismaz 50 cm attālumā no jebkuras sienas un / vai šķēršļa (2. att.), izņemot to sienu, pie kuras ir piestiprināts kompresors.

6.1 Stiprināšana pie sienas

Ievērojiet šāji rokasgrāmatā norādītās specifikācijas (3., 4. un 5. attēls).

- Izmantojiet instrukciju lapu (iekļauta komplektā) par šablonu, lai atzīmētu vietas stiprināšanai nepieciešamo caurumu urbšanai (3. att.). Izņemiet un saglabājiet lapu turpmāki uzziņai un / vai atkārtotai izmantošanai vēlāk.
- Izurbiet četrus caurumus sienā, izmantojot 8 mm urbi (4. att.), un ievietojiet dībeļus (5. att.).
- Ievietojiet skrūves, pievēršot uzmanību tam, lai vispirms tiktu uzliktas gumijas starplikas (5. att.).
- Pieskrūvējiet skrūves gandrīz līdz galam (6. att. - I darbība).
- Pielieciet kompresoru atbilstoši vietām, kur atrodas četras skrūves, pēc tam to uzkariet, uzmanīgi uzkabinot katru kompresora rāmja atveri uz savas skrūves: kā parādīts 6. att. - II darbība.
- Ļaujiet kompresoram viegli noslīdēt uz leju, lai visas četras skrūves varētu ievietot atveres šaurajā daļā, kā parādīts 6 att. III darbība.
- Pilnībā pievelciet visas četras skrūves (7. att.).

7. EKSPLUATĀCIJAS SĀKŠANA

7.1 Savienojums ar tīklu

Kompresors ir aprīkots ar strāvas kabeli (kontaktdakša nav saņemta). Ievietojiet elektrības kabeļa kontaktdakšu kontaktligzdā, kas atbilst tā formai, spriegumam un frekvencei, kā arī spēkā esošajiem noteikumiem. Pirms nodošanas ekspluatācijā pārlicinieties, vai tīkla spriegums atbilst darba spriegumam, kāds norādīts ierīces datu plāksnītē. Pārlicinieties, vai ON/OFF (ieslēgšanas / izslēgšanas) slēdzis **neatrodas** pozīcijā **I (ON)** (ieslēgts)). Pārāk gari strāvas kabeli, kā arī pagarinātāji, kabeļu spoles utt. izraisa sprieguma kritumu un var neļaut iedarbināt motoru. Zemā temperatūrā zem + 5 °C motoru var būt grūtāk iedarbināt.

7.2 Iedarbināšana un izmantošana

- Pārbaudiet vai kompresora plāksnītes dati atbilst reālajiem elektrosistēmas datiem; pieļaujamā sprieguma nobīde ir ± 10 % attiecībā pret nominālo vērtību.
- Pievienojiet vēlamo pneimatisko instrumentu, izmantojot ātro savienojumu (5. att.).
 - Spoles (3. atsaucē) konstrukcijā ir iekļauts automātiskais bloķēšanas mehānisms, kas ļauj cauruli (4. atsaucē) apturēt vēlamajā garumā. **Nekad neļaujiet caurulei atrītināties nekontrolēti.**
 - Bloķēšanas sistēma attīšanās un satīšanās laikā rada metālisku skaņu; tas nav defekts. Ja pēc daudzām izmantošanas reizēm un / vai mehānisma darbības traucējumu gadījumā troksnis mainās, sazinieties ar servisa centru.
 - **Caurules atrītināšana:** uzmanīgi izvelciet cauruli no tās atrašanās vietas; pēc nepieciešamā caurules

garuma atritināšanas nedaudz atlaižiet tvērienu, tādā veidā, atskatot klikšķim, caurule tiek bloķēta (9. att.).

Pirms tvēriena atlaišanas pārliecinieties, vai caurule ir bloķēta..

- **Caurules saritināšana:** atlaižiet bloku, pavelkot caurules pagarinājumu virzienā uz ārpusi (10. att.). Ļaujiet šļūtenei kontrolēti saritināties atpakaļ, to pieturot, līdz tā ir pilnībā ievilkta spolē.
- Ievietojiet strāvas vada kontaktdakšu atbilstošā kontaktīgzdā, pārliecinoties, ka kompresora slēdzis I/O ir izslēgtā pozīcijā "O" (OFF - izslēgts).
- Šajā brīdī kompresors ir gatavs lietošanai.
- Piespiežot slēdzi I/O, ieslēgt kompresoru.
- **Pārbaudiet, vai izmantojamā pneimatiskā instrumenta gaisa patēriņš un maksimālais darba spiediens ir saderīgi ar to spiedienu, kāds ir iestatīts uz spiediena regulatora (komplektā nav iekļauts), kā arī ar kompresora piegādātā gaisa daudzumu.**
- Darba beigās:
 - pilnībā pārtiniet šļūteni, palīdzot tai uzfties savā vietā;
 - apturiet kompresoru, pārslēdzot slēdzi I/O, pārvietojot to pozīcijā "O" (OFF - izslēgts);
 - atvienojiet elektrības kontaktdakšu.
- Ja vēlaties kompresoru izmantot atkārtoti, nogaidiet vismaz 10 sekundes no izslēgšanās brīža pirms tā atkārtotas ieslēgšanas.

8. TĪRĪŠANA UN APKOPE



Brīdinājums!

Atvelciet elektroapgādes vadu, pirms veikt iekārtas tīrīšanas un apkopes darbus.



Brīdinājums!

Pagaidiet, līdz kompresors ir pilnībā atdzisis. Apeļegumu bīstamība!

8.1 Tīrīšana

- Turiet drošības ierīces pēc iespējas tālu no netīrumiem un putekļiem. Noslaukiet iekārtu ar tīru drānu vai izpūtiet ar saspiestu gaisu ar zemu spiedienu.
- Mēs iesakām tīrīt iekārtu uzreiz pēc lietošanas.
- Neizmantojiet tīrīšanas līdzekļus vai šķīdinātājus, kas var būt agresīvi pret iekārtas plastmasas daļām. Nodrošiniet, lai iekārtas iekšpusē nevarētu iekļūt ūdens.
- Pirms tīrīšanas pneimatiskie instrumenti ir jāatvieno no kompresora. Kompresoru nedrīkst tīrīt ar ūdeni, šķīdinātājiem utt.
- Lai nodrošinātu pareizu slīdēšanu, uzturiet caurules spoli tīru.

8.2 Iesūkšanas filtra tīrīšana (1. atsauce)

Iesūkšanas filtrs novērš putekļu un netīrumu iesūkšanu. Šis filtrs jātīra vismaz ik pēc 100 ekspluatācijas stundām. Aizsērējis iesūkšanas filtrs ievērojami samazina kompresora veiktspēju.

Iesūkšanas filtra korpuss ir nekustīgs, to **NEKAD NEDRĪKST** noņemt. Filtra elementa tīrīšanai vai nomainīšanai vienkārši noņemiet vāku. Lai noņemtu vāku, atskrūvējiet to pretēji pulksteņrādītāju virzienam.

Notīriet filtra elementu, viegli pa to pasītot un tā virzienā pavēršot zema spiediena (apmēram 3 bāru) saspieztā gaisa strūklu, un pēc tam ievietojiet to atpakaļ.

APKOPEI STARPLAIKI

DARBĪBA	PĒC PIRMĀM 100 STUNDĀM	KATRAS 100 STUNDAS
Iesūkšanas filtra tīrīšana un/vai filtrējoša elementa maiņa	•	•

8.3 Glabāšana

⚠ Brīdinājums! _____

Izņemiet kontaktdakšu no elektrības kontaktligzdas un atgaisojiet ierīci, kā arī visus tai pievienotos saspiestā gaisa instrumentus. Uzglabājiet kompresoru tā, lai to nevarētu iedarbināt nepiederošas personas.

⚠ Brīdinājums! _____

Uzglabājiet kompresoru tikai sausā vidē un nodrošiniet to, lai tas nebūtu pieejams nepiederošām personām.

Aizsargājiet to, pārsedzot ar drānu, lai uz iekšējiem mehānismiem nenosētos putekļi.

Ja kompresors ilgstoši netiek izmantots, pirms tā izmantošanas pārbaudiet, vai tas pareizi darbojas.

9. UTILIZĀCIJA UN OTRREIZĒJĀ PĀRSTRĀDE



Saskaņā ar Direktīvu 2012/19/ES par elektrisko un elektronisko iekārtu atkritumiem (EEIA).

Pārsvītrotas kastes simbols uz iekārtas vai uz iepakojuma nozīmē, ka ražojumu, ekspluatācijas termiņa beigās, vajag izmest atsevišķi no citiem atkritumiem.

Lietotājam tātad vajag nodot izmantoto iekārtu kompetentiem šķirtas elektrisko un elektronisko atkritumu pārstrādāšanas centriem, vai atdot to pārdevējam jaunas ekvivalentas iekārtas pirkuma brīdī, vienu par vienu.

Adekvāta šķirta atkritumu pārstrādāšana, virzīta uz atkārtotu izmantošanu un videi draudzīgo apstrādāšanu, palīdz izvairīties no negatīvam sekam dabai un veselībai, un ļauj atkārtoti izmantot un/vai droši pārstrādāt materiālus, no kuriem sastāv iekārta.

Pretlikumīga ražojuma pārstrādāšana provocē likumā paredzēto administratīvo sankciju piemērošanu pret lietotāju.

10. IESPĒJAMĀS ANOMĀLIJAS UN AR TO SAISTĪTĀS PIELAUJAMĀS DARBĪBAS

Anomālija	Iemesli	Darbības
Kompresors apstājas un pēc dažām minūtēm automātiski uzsāk darbību.	ieslēdzas termodrošinātājs; iemesls – pārkārsēja dzinējs.	Ļauj kompresoram atdzist. Izvēdināt telpas.
Kompresors pēc dažiem mēģinājumiem ieslēgties, apstājas.	ieslēdzas termodrošinātājs dzinēja pārkarsēšanas dēļ (kontaktdakšīņas atslēgšana darba laikā, nepietiekams barošanas spriegums).	Nospieš ieslēgšanas – izslēgšanas slēdzi. Izvēdināt telpu. Pagaidiet dažas minūtes un kompresors uzsāks darbību automātiski.

Jeb kāda cita veida labošanu drīkst veikt tikai pilnvarotā Pakalpojumu Centrā, pieprasot oriģinālās rezerves daļas. Nepieļaujama ierīces atvēršana var radīt draudus lietotājam un jebkurā gadījumā padara garantiju par spēkā neesošu.

memo

A series of horizontal dotted lines for writing a memo.

-
- (IT) Conservare questo manuale d'istruzioni per poterlo consultare in futuro
 - (GB) Preserve this handbook for future reference
 - (FR) Conserver le présent manuel pour pouvoir le consulter ultérieurement
 - (DE) Diese Bedienungsanleitung für späteres Nachschlagen sorgfältig aufbewahren
 - (ES) Conservar este manual de instrucciones para poder consultarlo en el futuro
 - (PT) Guardar este manual de instruções para o poder consultar no futuro
 - (NL) Bewaar deze handleiding voor toekomstige raadpleging
 - (DK) Opbevar denne brugsanvisning således, at det altid er muligt at indhente oplysninger på et senere tidspunkt
 - (SE) Förvara denna bruksanvisning för framtida konsultation
 - (FI) Säilytä ohjekirja voidaksesi etsiä siitä tarvittaessa ohjeita
 - (GR) Φυλάξτε το παρόν εγχειρίδιο οδηγιών για μελλοντική χρήση
 - (PL) Przechowywać niniejszy podręcznik instrukcji obsługi tak, aby można było korzystać z niego w przyszłości
 - (HR) Sačuvajte ovaj priručnik s uputama da biste ga mogli konzultirati u budućnosti
 - (SI) Skrbno shranite ta priročnik
 - (HU) Őrizzze meg a kézikönyvet a jövőben való tanulmányozáshoz
 - (CZ) Uložte tuto příručku s pokyny pro použití na vhodném místě, abyste ji mohli kdykoli použít
 - (SK) Uschovajte túto príručku s pokynmi na obsluhu prístroja tak, aby ste mohli do nej kedykoľvek nahliadnúť
 - (RU) Сохраняйте данное руководство в течение всего периода эксплуатации компрессора
 - (NO) Du må oppbevare denne bruksanvisningen slik at du kan slå opp i den ved senere behov
 - (TR) Bu kullanım kılavuzunu gelecekte danışmak için muhafaza ediniz
 - (RO) Păstrați manualul de instrucțiuni pentru a-l putea citi și pe viitor
 - (BG) Запазете това ръководство по експлоатацията, за да можете да го използвате и в бъдеще
 - (RS) Sačuvajte ovaj priručnik s uputstvima da bi mogli da ga konsultujete i u budućnosti
 - (LT) Išsaugoti šią instrukciją knygutę tam, kad ateityje galėtumėte joje pasikonsultuoti
 - (EE) Hoidke käesolevat kasutusjuhendit alles, et saaksite seda tulevikus kasutada
 - (LV) Saglabāt instrukciju rokasgrāmatu, lai varētu izmantot nepieciešamības gadījumā
-



STANLEY®

Stanley® and the Stanley logo are registered trade marks of Stanley Black & Decker, Inc. or an affiliate thereof and are used under license.

Manufactured by:
FNA S.p.A. - Via Einaudi 6, Robassomero (TO) Italy.

9070483/A