

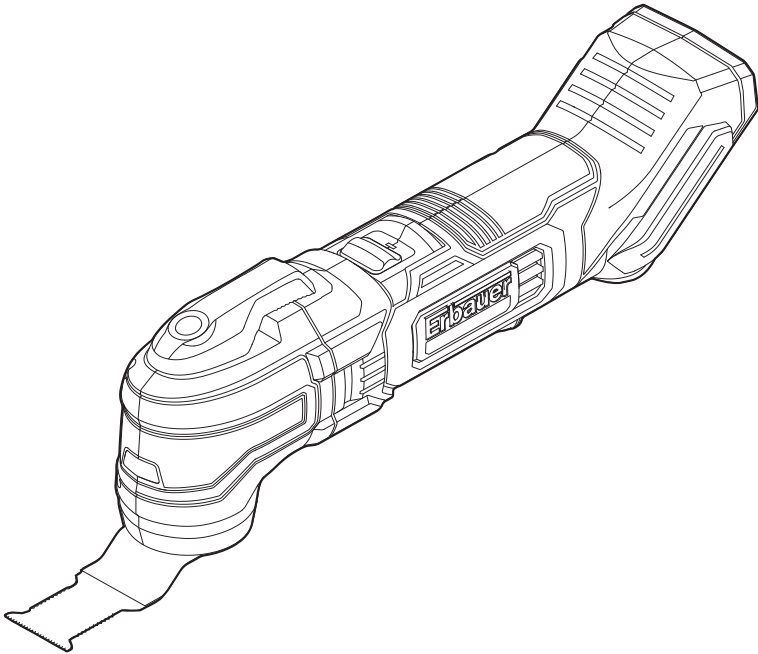

Erbauer



EAN. 3663602799665

EMT18-Li-QC

FR INSTRUCTIONS D'ORIGINE

PL INSTRUKCJA ORYGINALNA

RO INSTRUCTIUNI ORIGINALE

ES INSTRUCCIONES ORIGINALES

PT INSTRUÇÕES ORIGINAIS

MNL_EMT18-Li-QC_V04_BX220IM_200825



- FR Sécurité
- RO Instrucțiunile de securitate
- PT Instruções de segurança

- PL Instrukcje bezpieczeństwa
- ES Instrucciones de seguridad



- FR Description du produit
- RO Descrierea produsului
- PT Descrição do produto

- PL Opis produktu
- ES Descripción del producto



- FR Assemblage
- RO Asamblarea
- PT Montagem

- PL Montaż
- ES Montaje



- FR Utilisation
- RO Utilizarea
- PT Utilização

- PL Użytkowanie
- ES Uso



+



- FR Entretien et maintenance
- RO Îngrijirea și întreținerea
- PT Limpeza e manutenção

- PL Dbanie i utrzymanie
- ES Limpieza y mantenimiento



- FR Garantie
- RO Garanția
- PT Garantia

- PL Gwarancja
- ES Garantía



- FR Déclaration de conformité
- RO Declarația de conformitate
- PT Declaração UE de Conformidade

- PL Deklaracja zgodności
- ES Declaración UE de Conformidad



FR AVERTISSEMENT ! Veuillez lire tous les avertissements de sécurité et assurez-vous de leur compréhension avant d'utiliser l'outil.

PL OSTRZEŻENIE! Przed obsługą narzędzia proszę dokładnie przeczytać wszystkie instrukcje bezpieczeństwa.

RO AVERTISMENT! Vă rugăm să citiți toate avertizările de securitate cu atenție și asigurați-vă că ele sunt înțelese complet înainte de a manevra unealta.

ES ADVERTENCIA: Lea detenidamente todas las advertencias de seguridad y asegúrese de que las ha entendido completamente antes de utilizar la herramienta eléctrica.

PT AVISO: Leia todos os avisos de segurança atentamente e certifique-se que os compreendeu completamente antes de utilizar a ferramenta elétrica.

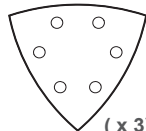
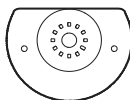
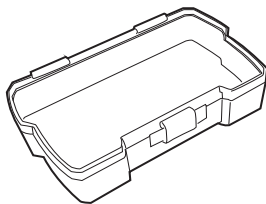
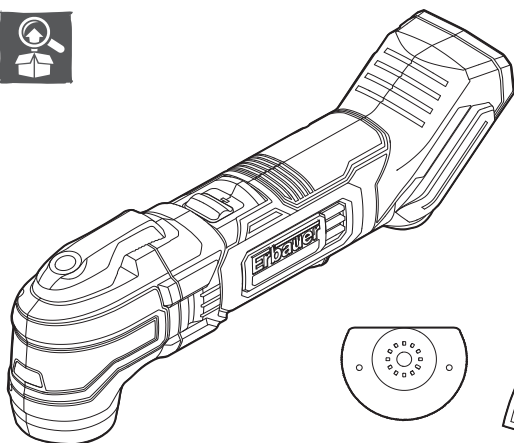

(x 3)

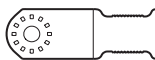

(x 2)





FR Description du produit
RO Descrierea produsului
PT Descrição do Produto

PL Opis produktu
ES Descripción del producto

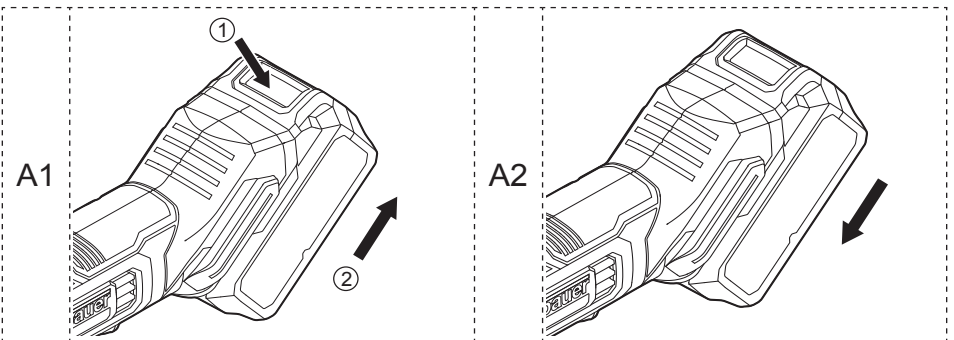
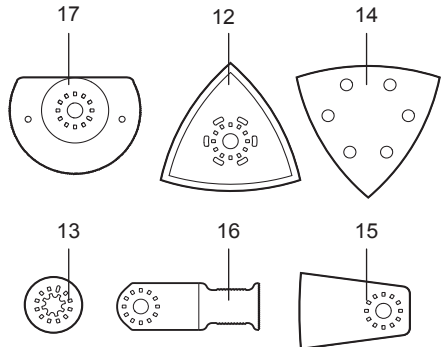
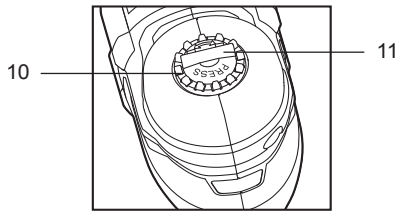
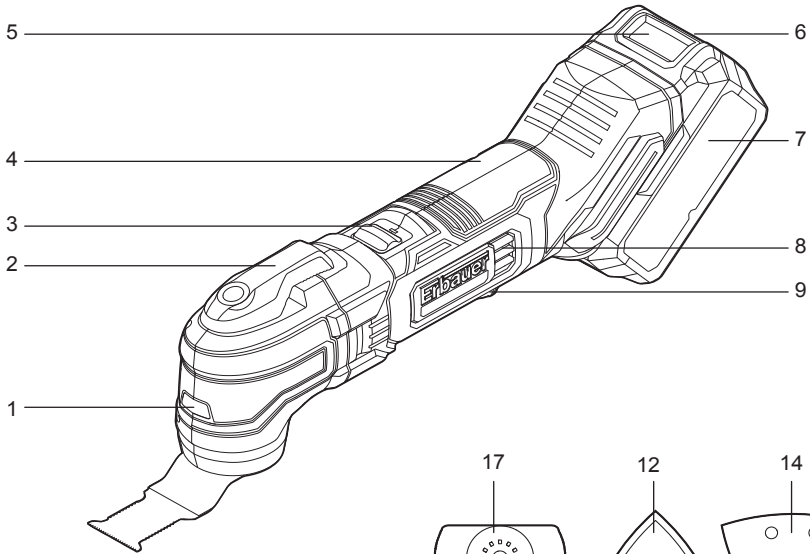

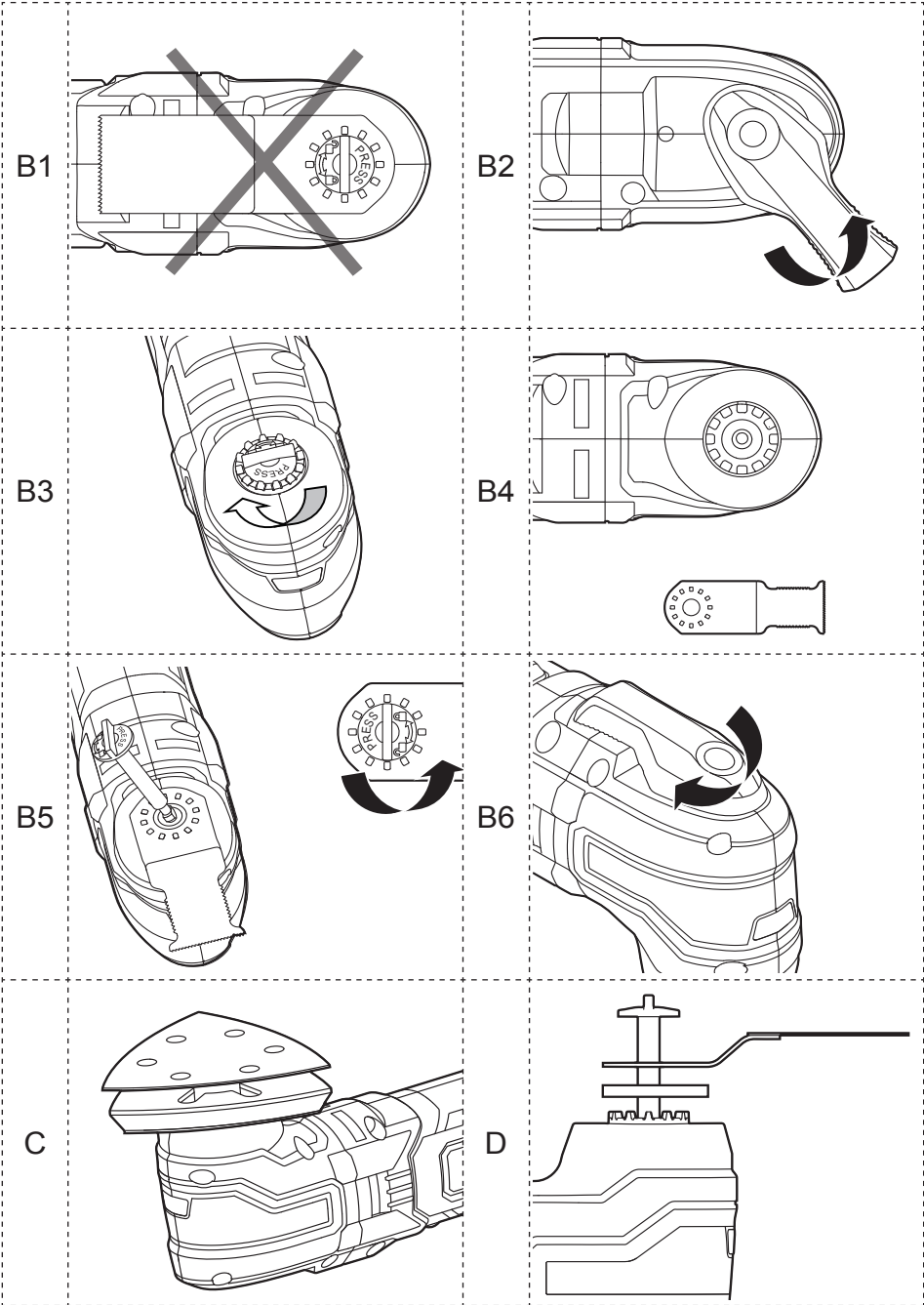

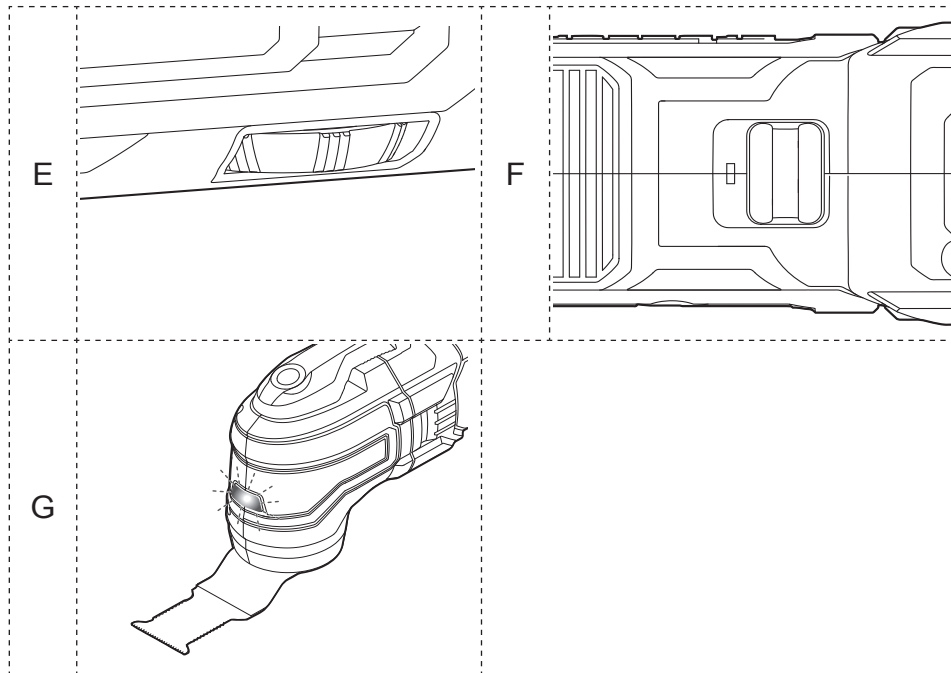



SÉCURITÉ

AVERTISSEMENTS DE SÉCURITÉ GÉNÉRAUX POUR L'OUTIL ÉLECTRIQUE



AVERTISSEMENT : Lire tous les avertissements de sécurité, les instructions, les illustrations et les spécifications fournis avec cet outil électrique. *Ne pas suivre les instructions énumérées ci-dessous peut provoquer un choc électrique, un incendie et/ou une blessure sérieuse.*

Conserver tous les avertissements et toutes les instructions pour pouvoir s'y reporter ultérieurement. *Le terme «outil électrique» dans les avertissements fait référence à votre outil électrique alimenté par le secteur (avec cordon d'alimentation) ou votre outil électrique fonctionnant sur batterie (sans cordon d'alimentation).*

SÉCURITÉ DE LA ZONE DE TRAVAIL

- a. **Conserver la zone de travail propre et bien éclairée.** *Les zones en désordre ou sombres sont propices aux accidents.*
- b. **Ne pas faire fonctionner les outils électriques en atmosphère explosive, par exemple en présence de liquides inflammables, de gaz ou de poussières.** *Les outils électriques produisent des étincelles qui peuvent enflammer les poussières ou les fumées.*
- c. **Maintenir les enfants et les personnes présentes à l'écart pendant l'utilisation de l'outil.** *Les distractions peuvent vous faire perdre le contrôle de l'outil.*

SÉCURITÉ ÉLECTRIQUE

- a. **Il faut que les fiches de l'outil électrique soient adaptées au socle. Ne jamais modifier la fiche de quelque façon que ce soit. Ne pas utiliser d'adaptateurs avec des outils à branchement de terre.** *Des fiches non modifiées et des socles adaptés réduiront le risque de choc électrique.*
- b. **Éviter tout contact du corps avec des surfaces reliées à la terre telles que les tuyaux, les radiateurs, les cuisinières et les réfrigérateurs.** *Il existe un risque accru de choc électrique si votre corps est relié à la terre.*
- c. **Ne pas exposer les outils à la pluie ou à des conditions humides.** *La pénétration d'eau à l'intérieur d'un outil augmentera le risque de choc électrique.*
- d. **Ne pas maltraiter le cordon. Ne jamais utiliser le cordon pour porter, tirer ou débrancher l'outil électrique. Maintenir le cordon à l'écart de la chaleur, du lubrifiant, des arêtes vives ou des parties en mouvement.** *Des cordons endommagés ou emmêlés augmentent le risque de choc électrique.*
- e. **Lorsqu'on utilise un outil à l'extérieur, utiliser un prolongateur adapté à l'utilisation extérieure.** *L'utilisation d'un cordon adapté à l'utilisation extérieure réduit le risque de choc électrique.*
- f. **Si l'usage d'un outil dans un emplacement humide est inévitable, utiliser une alimentation protégée par un dispositif à courant différentiel résiduel (RCD).** *L'usage d'un RCD réduit le risque de choc électrique.*

SÉCURITÉ DES PERSONNES

- a. **Rester vigilant, regarder ce que vous êtes en train de faire et faire preuve de bon sens dans votre utilisation de l'outil. Ne pas utiliser un outil lorsque vous êtes fatigué ou sous l'emprise de drogues, d'alcool ou de médicaments.** *Un moment d'inattention en cours d'utilisation d'un outil peut entraîner des blessures graves des personnes.*

- b. Utiliser un équipement de protection individuelle. Toujours porter une protection pour les yeux.** *Les équipements de protection individuelle tels que les masques contre les poussières, les chaussures de sécurité antidérapantes, les casques ou les protections auditives utilisés pour les conditions appropriées réduisent les blessures.*
- c. Éviter tout démarrage intempestif. S'assurer que l'interrupteur est en position arrêt avant de brancher l'outil au secteur et/ou au bloc de batteries, de le ramasser ou de le porter.** *Porter les outils en ayant le doigt sur l'interrupteur ou brancher des outils dont l'interrupteur est en position marche est source d'accidents.*
- d. Retirer toute clé de réglage avant de mettre l'outil en marche.** *Une clé laissée fixée sur une partie tournante de l'outil peut donner lieu à des blessures de personnes.*
- e. Ne pas se précipiter. Garder une position et un équilibre adaptés à tout moment.** *Cela permet un meilleur contrôle de l'outil dans des situations inattendues.*
- f. S'habiller de manière adaptée. Ne pas porter de vêtements amples ou de bijoux. Garder les cheveux et, les vêtements à distance des parties en mouvement.** *Des vêtements amples, des bijoux ou les cheveux longs peuvent être pris dans des parties en mouvement.*
- g. Si des dispositifs sont fournis pour le raccordement d'équipements pour l'extraction et la récupération des poussières, s'assurer qu'ils sont connectés et correctement utilisés.** *Utiliser des collecteurs de poussière peut réduire les risques dus aux poussières.*
- h. Rester vigilant et ne pas négliger les principes de sécurité de l'outil sous prétexte que vous avez l'habitude de l'utiliser.** *Une fraction de seconde d'inattention peut provoquer une blessure grave.*

UTILISATION ET ENTRETIEN DE L'OUTIL

- a. **Ne pas forcer l'outil. Utiliser l'outil adapté à votre application.** *L'outil adapté réalisera mieux le travail et de manière plus sûre au régime pour lequel il a été construit.*
- b. **Ne pas utiliser l'outil si l'interrupteur ne permet pas de passer de l'état de marche à arrêt et vice versa.** *Tout outil qui ne peut pas être commandé par l'interrupteur est dangereux et il faut le réparer.*
- c. **Débrancher la fiche de la source d'alimentation en courant et/ou enlever le bloc de batteries, s'il est amovible, avant tout réglage, changement d'accessoires ou avant de ranger l'outil.** *De telles mesures de sécurité préventives réduisent le risque de démarrage accidentel de l'outil.*
- d. **Conserver les outils à l'arrêt hors de la portée des enfants et ne pas permettre à des personnes ne connaissant pas l'outil ou les présentes instructions de le faire fonctionner.** *Les outils sont dangereux entre les mains d'utilisateurs novices.*
- e. **Observer la maintenance de l'outil et des accessoires.** **Vérifier qu'il n'y a pas de mauvais alignement ou de blocage des parties mobiles, des pièces cassées ou toute autre condition pouvant affecter le fonctionnement de l'outil. En cas de dommages, faire réparer l'outil avant de l'utiliser.** *De nombreux accidents sont dus à des outils mal entretenus.*
- f. **Garder affûtés et propres les outils permettant de couper.** *Des outils destinés à couper correctement entretenus avec des pièces coupantes tranchantes sont moins susceptibles de bloquer et sont plus faciles à contrôler.*
- g. **Utiliser l'outil, les accessoires et les lames, etc., conformément à ces instructions, en tenant compte des conditions de travail et du travail à réaliser.** *L'utilisation de l'outil pour des opérations différentes de celles prévues pourrait donner lieu à des situations dangereuses.*

- h. Il faut que les poignées et les surfaces de préhension restent sèches, propres et dépourvues d'huiles et de graisses.** *Des poignées et des surfaces de préhension glissantes rendent impossibles la manipulation et le contrôle en toute sécurité de l'outil dans les situations inattendues.*

UTILISATION DES OUTILS FONCTIONNANT SUR BATTERIES ET PRECAUTIONS D'EMPLOI

- a. Ne recharger qu'avec le chargeur spécifié par le fabricant.** *Un chargeur qui est adapté à un type de bloc de batteries peut créer un risque de feu lorsqu'il est utilisé avec un autre type de bloc de batteries.*
- b. N'utiliser les outils électriques qu'avec des blocs de batteries spécifiquement désignés.** *L'utilisation de tout autre bloc de batteries peut créer un risque de blessure et de feu.*
- c. Lorsqu'un bloc de batteries n'est pas utilisé, le maintenir à l'écart de tout autre objet métallique, par exemple trombones, pièces de monnaie, clés, clous, vis ou autres objets de petite taille qui peuvent donner lieu à une connexion d'une borne à une autre.** *Le court-circuitage des bornes d'une batterie entre elles peut causer des brûlures ou un feu.*
- d. Dans de mauvaises conditions, du liquide peut être éjecté de la batterie; éviter tout contact. En cas de contact accidentel, nettoyer à l'eau. Si le liquide entre en contact avec les yeux, rechercher en plus une aide médicale.** *Le liquide éjecté des batteries peut causer des irritations ou des brûlures.*
- e. Ne pas utiliser un bloc de batteries ou un outil fonctionnant sur batteries qui a été endommagé ou modifié.** *Les batteries endommagées ou modifiées peuvent avoir un comportement imprévisible provoquant un feu, une explosion ou un risque de blessure.*
- f. Ne pas exposer un bloc de batteries ou un outil fonctionnant sur batteries au feu ou à une température excessive.** *Une exposition au feu ou à une température supérieure à 130 °C peut provoquer une explosion.*

- g. Suivre toutes les instructions de charge et ne pas charger le bloc de batteries ou l'outil fonctionnant sur batteries hors de la plage de températures spécifiée dans les instructions.** *Un chargement incorrect ou à des températures hors de la plage spécifiée de températures peut endommager la batterie et augmenter le risque de feu.*

MAINTENANCE ET ENTRETIEN

- a. Faire entretenir l'outil électrique par un réparateur qualifié utilisant uniquement des pièces de rechange identiques.** *Cela assure le maintien de la sécurité de l'outil électrique.*
- b. Ne jamais effectuer d'opération d'entretien sur des blocs de batteries endommagés.** *Il convient que l'entretien des blocs de batteries ne soit effectué que par le fabricant ou les fournisseurs de service autorisés.*

AVERTISSEMENTS DE SÉCURITÉ POUR L'OUTIL

- a. Tenir l'outil électrique par les surfaces de préhension isolées, car la surface de ponçage peut être en contact avec son propre cordon.** *Couper un fil "sous tension" peut mettre sous tension des parties métalliques exposées de l'outil électrique et pourrait donner un choc électrique à l'opérateur.*
- b. Si possible, maintenez les pièces en place à l'aide de pinces pour éviter qu'elles bougent sous l'outil.**
- c. Ne forcez pas sur l'outil, laissez-le travailler à une vitesse raisonnable.** *Une surcharge se produira si une pression excessive est exercée et que le moteur ralentit, entraînant ainsi une utilisation inefficace et un dommage potentiel du moteur.*
- d. N'utilisez les accessoires de l'outil que s'ils sont en bon état.** *Ne les utilisez pas s'ils sont déchirés ou usés.*
- e. Ne touchez pas la lame ou la feuille abrasive en rotation.**

- f. Ne traitez pas la surface à travailler avec du solvant liquide. Les matériaux chauffés par le raclage peuvent émettre des vapeurs toxiques.*
- g. Soyez extrêmement prudent(e) lorsque vous manipulez l'accessoire de raclage. L'accessoire est très coupant et entraîne un risque de blessure.*
- h. Tenez vos mains éloignées de la zone de coupe. Ne les placez pas sous le matériau à couper.*
- i. Assurez-vous d'avoir retiré tout objet étranger tel que vis et clou de la pièce avant de commencer le ponçage.*
- j. N'utilisez pas l'outil pour réaliser un ponçage à l'eau. Il convient uniquement pour un ponçage à sec.*
- k. Ne continuez pas à utiliser des feuilles abrasives usées, déchirées ou très encrassées.*
- l. Ne raclez pas de matériaux mouillés ou humectés (p. ex. papier peint) ou des surfaces humides. La pénétration d'eau dans l'outil augmente le risque d'une électrocution.*

MISES EN GARDE SUPPLÉMENTAIRES RELATIVES À LA BATTERIE

- a. Ne reliez pas la borne positive à la borne négative sur la batterie par un objet métallique (tel qu'un fil de fer).*
- b. Ne transportez pas et n'entreposez pas la batterie avec des colliers, pinces à cheveux ou autres objets métalliques.*
- c. Ne percez pas la batterie avec des clous, ne frappez pas la batterie avec un marteau, ne marchez pas sur la batterie et ne lui faites subir aucun impact ni choc.*
- d. Rien ne doit être soudé directement sur la batterie.*
- e. N'exposez pas la batterie à l'eau ou l'eau salée et faites en sorte qu'elle ne soit jamais mouillée.*
- f. Ne démontez pas et ne modifiez pas la batterie.*

- g. Ne placez pas la batterie dans un feu ou à proximité d'un feu, sur un poêle ou une cuisinière, ou dans d'autres endroits où la température est élevée. Ne placez pas la batterie sous les rayons directs du soleil et ne l'utilisez pas ou ne la rangez pas dans une voiture par temps chaud.*
- h. Ne placez pas la batterie dans un four à micro-ondes, dans un conteneur à haute pression ou sur une cuisinière induction.*
- i. Si vous prévoyez d'entreposer la batterie pendant un certain temps sans l'utiliser, entreposez-la à une température ambiante (de 19 °C à 25 °C), chargée à environ 30 – 50 % de sa capacité. Lorsque la batterie est entreposée pendant de très longues périodes, chargez la batterie une fois par an pour éviter une décharge excessive.*

Les informations suivantes ne concernent que les utilisateurs professionnels mais sont de bonnes pratiques pour tous les utilisateurs :

AVERTISSEMENT DE SÉCURITÉ RELATIF À LA POUSSIÈRE DE CONSTRUCTION

La silice est un minéral naturel présent en grandes quantités dans les éléments tels que le sable, le grès et le granit. Elle est également souvent présente dans de nombreux matériaux de construction tels que le béton et le mortier. La silice est pulvérisée en une poussière très fine (également connue sous le nom de silice cristalline alvéolaire) lors de nombreuses tâches courantes telles que la découpe, le perçage et le meulage. L'inhalation de très fines particules de silice cristalline peut entraîner le développement :

- Du cancer du poumon
- de la silicose
- de la bronchopneumopathie chronique obstructive (BPCO).

De plus, l'inhalation de particules fines de poussière de bois peut entraîner le développement de l'asthme. Le risque de maladie pulmonaire concerne les personnes qui respirent régulièrement de la poussière de construction sur une période prolongée, et non lors d'occasions isolées.

Afin de protéger les poumons, la loi relative à la maîtrise des substances dangereuses pour la santé (COSHH) définit une limite pour la quantité de ces poussières que vous pouvez respirer (appelée Limite d'exposition sur le lieu de travail ou WEL) en moyenne sur une journée de travail normale. Cette limite de quantité de poussières est très faible : en comparaison, elle est plus petite qu'un centime, aussi petite qu'une pincée de sel. Cette limite est la quantité maximale légale, le maximum pouvant être respiré après application des contrôles adéquats.

COMMENT REDUIRE LA QUANTITE DE POUSSIERE ?

1. Réduire la quantité de coupe en utilisant les meilleures tailles de produits de construction.
2. Utiliser un outil moins puissant, par exemple un coupe-bloc au lieu d'une meuleuse d'angle.
3. À l'aide d'une méthode de travail complètement différente, par exemple en utilisant une cloueuse pour fixer directement les chemins de câbles au lieu de percer des trous d'abord.

Toujours veiller à travailler avec un équipement de sécurité agréé, tel que les masques anti poussière spécialement conçus pour filtrer les particules microscopiques, et utiliser systématiquement le système d'extraction de la poussière.



AVERTISSEMENT : certaines particules de poussière créées par le ponçage mécanique, le sciage, le meulage, le perçage et d'autres travaux de construction contiennent des produits chimiques réputés cancérigènes et entraînant des malformations congénitales ou d'autres effets nocifs pour la reproduction. Quelques exemples d'éléments chimiques :

- Le plomb issu de peintures au plomb.
- La silice cristalline issue de briques, de ciment et d'autres produits de maçonnerie.
- L'arsenic et le chrome issus du bois traité chimiquement.
- Le risque provenant de l'exposition à ces produits varie en fonction de la fréquence d'exécution de ce type de travaux. Pour réduire l'exposition à ces produits chimiques :
- Travailler dans une zone bien ventilée.
- Travailler avec un équipement de sécurité agréé, comme un masque anti-poussière spécialement conçu pour filtrer les particules microscopiques.

VIBRATION

La directive européenne sur les agents physiques (vibrations) a été introduite pour réduire les blessures dues au syndrome des vibrations main-bras occasionnées aux utilisateurs d'outils électriques. La directive oblige les fabricants et fournisseurs d'outils électriques à fournir des résultats de test de vibrations à titre indicatif pour permettre aux utilisateurs de prendre des décisions éclairées quant à la durée pendant laquelle un outil électrique peut être utilisé quotidiennement en toute sécurité et quant au choix de l'outil.

VOIR LES SPÉCIFICATIONS TECHNIQUES DANS LE MANUEL D'INSTRUCTIONS POUR LES NIVEAUX DE VIBRATIONS DE VOTRE OUTIL.

Les valeurs d'émissions de vibrations déclarées doivent être utilisées comme un niveau minimum et ne doivent pas être utilisées avec les recommandations actuelles sur les vibrations.

Les émissions de vibrations déclarées ont été mesurées conformément au test standard mentionné dans EN62841-1 et EN62841-2-4 et peuvent être utilisées pour comparer un outil à un autre outil.



AVERTISSEMENT : la valeur d'émission de vibrations lors de l'utilisation réelle de l'outil électrique peut différer de la valeur déclarée selon la manière dont l'outil est utilisé. Voici des exemples de conditions pouvant occasionner une différence :

- La façon dont l'outil est utilisé et dont les matériaux sont coupés ou percés.
- L'état et le bon entretien de l'outil.
- L'utilisation de l'accessoire adapté à l'outil et le maintien de l'affûtage et du bon état de l'outil.
- La force de la prise sur les poignées.
- L'utilisation de l'outil conformément à l'usage auquel il est destiné et à ces instructions.



AVERTISSEMENT : identifier des mesures de sécurité pour protéger l'opérateur, basées sur une estimation de l'exposition dans des conditions réelles d'utilisation (en tenant compte de toutes les parties du cycle de fonctionnement, par exemple, lorsque l'outil est éteint et lorsqu'il fonctionne en mode ralenti en plus du temps de déclenchement).

Lors du travail avec cet outil électrique, des vibrations au niveau des mains et des bras sont ressenties. Adopter des pratiques de travail correctes afin de réduire l'exposition aux vibrations. Cet outil peut occasionner le syndrome des vibrations main-bras s'il n'est pas utilisé correctement.

Contribution à la diminution du risque d'exposition aux vibrations. TOUJOURS utiliser des burins, forets et lames aiguisés.

Entretien cet outil conformément à ces instructions et le conserver bien lubrifié (le cas échéant).

Éviter d'utiliser des outils à des températures de 10 °C ou inférieures. Planifier votre emploi du temps pour répartir toute utilisation d'un outil à fortes vibrations sur un certain nombre de jours.



REMARQUE : L'utilisation d'autres outils réduit le temps de travail total des utilisateurs sur cet outil.

SURVEILLANCE MÉDICALE

Tous les employés doivent suivre un programme de surveillance médicale de l'employeur pour permettre d'identifier à un stade précoce les éventuelles affections liées aux vibrations, et ainsi empêcher l'évolution de la maladie et aider les employés à poursuivre leur travail.

RISQUES RÉSIDUELS

Même si vous utilisez ce produit conformément à toutes les exigences de sécurité, des risques potentiels de blessure et de dommage demeurent. Les dangers suivants peuvent exister du fait de la structure et de la conception de l'outil :

1. Blessures et dommage aux biens dus à des accessoires cassés ou l'impact soudain d'objets cachés pendant l'utilisation.
2. Danger de blessure et dommage aux biens entraînés par des objets volants ou des accessoires de mauvaise qualité.



DESCRIPTION DU PRODUIT

1. Lampe de travail à LED
2. Levier à retrait rapide
3. Interrupteur marche/arrêt
4. Surface de préhension
5. Bouton de déblocage de la batterie
6. Bouton des barres de niveau
7. Batterie (non fournie)
8. Trous d'aération
9. Molette de réglage de la vitesse
10. Plaque de fixation des accessoires
11. Barrette de fixation
12. Plateau de ponçage
13. Adaptateur
14. Feuille abrasive
15. Racloir
16. Lame plongeante
17. Lame segment HCS

01 SPÉCIFICATIONS TECHNIQUES

Outil

Tension nominale :	18V d.c.
Régime à vide nominal :	11000-16000/min
Poids (sans la batterie) :	1,1 kg
Fourchette de températures ambiantes pour l'utilisation de l'outil et de la batterie : -10 °C à 40 °C	

Utilisez exclusivement la batterie et le chargeur listés ci-dessous :

Modèle de la batterie :	EBAT18-Li-2 / EBAT18-Li-4 / EBAT18-Li-5 EHPB18-Li-4 / EHPB18-Li-8
Modèle du chargeur :	EC18-Li / EFC18-Li / EMC18-Li

DONNÉES SONORES

Niveau de pression acoustique pondéré A : $L_{pA}=78,4\text{dB(A)}$

Niveau de puissance acoustique pondéré A : $L_{wA}=89,4\text{dB(A)}$

Incertitude : $K_{PA} \text{ \& } K_{WA} = 3,0 \text{ dB(A)}$

Le bruit perçu par l'opérateur peut dépasser 80 dB(A) et des mesures de protection auditives sont nécessaires.

DONNÉES RELATIVES AUX VIBRATIONS

Avec plateau de ponçage : $a_{ri} = 4,2 \text{ m/s}^2$

Incertitude $K = 1,5 \text{ m/s}^2$

La valeur totale des vibrations indiquée a été mesurée selon une procédure conforme à une méthode de test standardisée (EN62841-1/EN62841-2-4), et peut servir pour comparer différents outils ; elle peut également servir comme évaluation préliminaire de l'exposition.



AVERTISSEMENT ! La valeur d'émission sonore et de vibrations durant l'utilisation réelle de l'outil électrique peut différer de la valeur totale indiquée en fonction de la manière dont il est utilisé et surtout de la pièce travaillée. Il est nécessaire d'identifier des mesures de sécurité nécessaires pour protéger l'opérateur en se basant sur une estimation de l'exposition dans les conditions réelles d'utilisation (en prenant en compte toutes les phases du cycle d'utilisation, telles que les moments où l'appareil est éteint, quand il fonctionne à vide et à plein régime).

EXPLICATION DE LA PLAQUE SIGNALÉTIQUE

EMT18-Li-QC = NUMÉRO DE MODÈLE

E = ERBAUER

MT = MULTIFONCTION

18= 18 V CC

Li = LITHIUM ION

QC = CHANGEMENT RAPIDE



ASSEMBLAGE

01 SYMBOLES



Lire le mode d'emploi



Porter une protection oculaire



Porter une protection auditive.



Porter un masque anti-poussière.



Ne pas se débarrasser des batteries en les jetant dans les cours d'eau.



Ne pas jeter les batteries au feu. Risque d'explosion et de blessures.



Ne pas exposer la batterie à une température dépassant 40 °C



Pour le bois



Pour métaux tendres



Moteur sans balais



Technologie de refroidissement de batterie



Technologie de changement rapide d'accessoires

yyWxx

Code de la date de fabrication ; année de fabrication (20yy) et semaine de fabrication (Wxx)

02 DÉBALLAGE

Déballer toutes les pièces et étalez-les sur une surface plane et stable.

- Retirez tous les matériaux d'emballage et les accessoires de livraison s'il y en a.
- Vérifiez qu'aucune pièce n'est manquante ou endommagée. Si l'une des pièces est manquante ou endommagée, n'utilisez pas l'outil et contactez le revendeur. L'utilisation d'un outil incomplet ou endommagé peut être dangereuse pour les personnes ou les biens matériels.
- Vérifiez que vous disposez de tous les accessoires nécessaires à l'assemblage et à l'utilisation de l'outil. Ces accessoires comprennent notamment des équipements de protection individuelle.



AVERTISSEMENT ! Le produit et l'emballage ne sont pas des jouets pour les enfants ! Les enfants ne doivent pas jouer avec les sacs en plastique, feuilles et petites pièces ! Risque d'étouffement et de suffocation !

03 ASSEMBLER L'OUTIL

CHARGER VOTRE BATTERIE







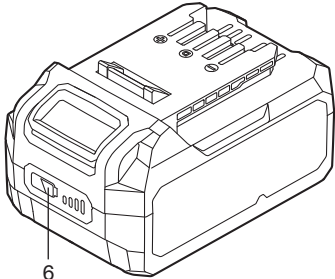

La batterie est fournie à la livraison avec un chargement minimal. Rechargez-la complètement avant la première utilisation. Consultez la notice d'utilisation du chargeur pour plus d'informations.

POUR RETIRER OU INSTALLER LA BATTERIE (A1, A2)





Enfoncez le bouton de déblocage de la batterie pour la déverrouiller et la faire glisser en dehors de l'outil. Après le chargement, réinsérez-la dans votre outil. Il suffit de pousser légèrement la batterie sur le port.

BARRES DE NIVEAU DE LA BATTERIE

La batterie li-ion (7) comporte des BARRES DE NIVEAU servant à indiquer le niveau de charge restant sur la batterie. Appuyez sur le bouton des barres de niveau (6) pour vérifier le chargement de la batterie comme indiqué ci-dessous. La LED restera allumée pendant environ 5 secondes.

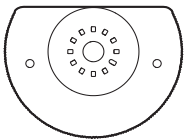
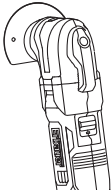
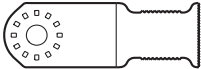
  Clignotant  Allumé  Éteint	76-100 % de charge	
	51-75 % de charge	
	26-50 % de charge	
	5-25 % de charge	
	moins de 5 % de charge	

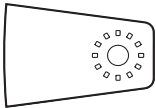
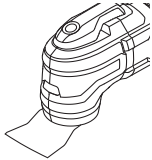
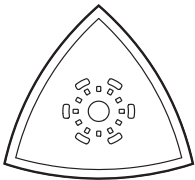
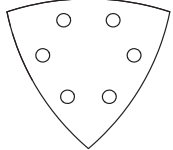
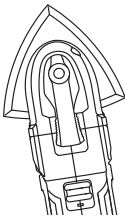
SÉLECTIONNER L'ACCESSOIRE

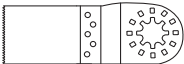
Accessoire		Matériaux	Application
	Lame segment HCS	Bois, plastique, plaque de plâtre, métaux tendres	
	Lame plongeante (pour le bois)	Bois, plastique, plaque de plâtre	
	Lame plongeante (pour le métal)	Bois, plastique, métaux tendres	
	Racloir	Peinture et vernis, moquette collée, colle molle, sol en vinyle, bois et autres revêtements de sol	
 	Plateau de ponçage et feuilles abrasives	Bois nu ou peint, plâtre et autres matériaux	
	Adaptateur pour autres accessoires		

SÉLECTIONNER LA FEUILLE ABRASIVE

Les feuilles abrasives sont disponibles en différentes tailles de grain selon le matériau de la pièce à travailler et la quantité de matériau à poncer.

Grain	Type	Exemples d'utilisation
60 ou moins	Très gros	Enlever de la matière, décaper des peintures épaisses, façonner le bois
80 – 100	Gros	Décaper des peintures, préparer des surfaces rugueuses (par exemple du bois non raboté)
120 – 150	Moyen	Préparer la surface de pièces en bois rabotées
180 – 220	Fin	Poncer entre plusieurs couches d'enduits
240 ou plus	Très fin	Finition

INSTALLER LES ACCESSOIRES (B1-B6)



AVERTISSEMENT ! Portez toujours des gants de protection lorsque vous changez d'accessoire. Les rebords des accessoires sont coupants et peuvent devenir très chauds après l'utilisation.

Débranchez toujours l'outil de la prise d'alimentation avant d'installer, de régler ou de remplacer des accessoires.

Faites tourner le levier à retrait rapide (2) dans le sens inverse des aiguilles d'une montre jusqu'à entendre un « clic ». Enfoncez et tournez la barrette de fixation (11) à 90° dans le sens des aiguilles d'une montre, puis tirez pour la retirer.

Veillez à ce que la plaque de fixation des accessoires (10) et l'arbre d'entraînement soient propres.

Alignez les fentes de l'accessoire approprié sur les dents de la plaque de fixation. Placez l'accessoire sur la plaque de fixation (10).



REMARQUE : La plaque de fixation des accessoires est magnétique et maintiendra les accessoires ferreux en place.

Insérez et enfoncez la barrette de fixation (11) jusqu'à entendre un « clic » indiquant que la barrette de fixation (11) est bien enclenchée dans l'arbre. Enfoncez et tournez la barrette de fixation (11) à 90° dans le sens inverse des aiguilles d'une montre.

Faites à nouveau tourner le levier à retrait rapide (2) pour verrouiller l'arbre d'entraînement.



AVERTISSEMENT ! Vérifiez que les accessoires sont correctement installés. Des accessoires mal installés peuvent se détacher pendant l'utilisation et provoquer un danger.



REMARQUE : Attachez les accessoires en les orientant comme il se faut pour la tâche à effectuer. L'arbre est conçu de manière à pouvoir attacher l'accessoire à différents angles réglables par crans de 30°, de 0° à 330°.

INSTALLER LES FEUILLES ABRASIVES (C)

Alignez la feuille abrasive (14) au plateau de ponçage (12).

Appuyez bien sur la feuille pour la mettre en place.

Pour retirer la feuille, tirez simplement dessus.

Si une zone est usée, détachez la feuille abrasive, tournez-la à 120° et remettez-la en place.

UTILISER L'ADAPTATEUR (D)



REMARQUE : L'adaptateur peut être utilisé pour installer d'autres accessoires.

Placez l'adaptateur (13) sur la plaque de fixation des accessoires. Placez l'accessoire approprié sur l'adaptateur.

Avec une de vos mains gantées maintenant l'accessoire, insérez et enfoncez la barrette de fixation (11) jusqu'à entendre un « clic » indiquant que l'accessoire est bien fixé.

Enfoncez et tournez la barrette de fixation (11) à 90° dans le sens inverse des aiguilles d'une montre.



UTILISATION

01 DOMAINE D'UTILISATION

Ce produit est conçu pour le ponçage (à l'exception du plâtre/plaques de plâtre) et le raclage, ainsi que pour couper du bois, plâtre, plastique et métal tendre (non ferreux) à l'aide d'accessoires appropriés. Il ne doit pas être utilisé pour travailler sur des matériaux qui sont dangereux pour la santé.

02 FONCTIONNEMENT

CONTRÔLE DE LA VITESSE VARIABLE (E)

La fonction de variation de la vitesse sur cet outil permet de régler la vitesse en fonction de l'accessoire utilisé et du matériel à couper, éliminer ou poncer.

La molette de réglage de la vitesse (9) se règle de « 1 » à « 6 », la position « 1 » étant la vitesse la plus basse et la position « 6 », la vitesse la plus haute.

INTERRUPTEUR MARCHE/ARRÊT (F)

Pour allumer l'outil, poussez l'interrupteur marche/arrêt (3) vers l'avant. Pour l'éteindre, poussez l'interrupteur vers l'arrière.

LAMPE DE TRAVAIL À LED (G)

La lampe de travail à LED (1) s'allumera automatiquement lorsque vous allumez l'outil et s'éteindra lorsque vous éteignez l'outil. Cela permet un éclairage supplémentaire de la surface à travailler dans les endroits peu éclairés.

Ponçage



AVERTISSEMENT ! Cessez l'utilisation de l'outil si la feuille abrasive est excessivement usée ou endommagée.

N'utilisez pas la même feuille abrasive pour le bois et le métal.

Des particules métalliques s'imprégneront dans la feuille abrasive et rayeront les surfaces en bois.

La quantité de matériau éliminée et le mode de ponçage sont déterminés par la feuille abrasive sélectionnée et la surface de travail.

Exercez une pression de ponçage uniforme pour augmenter la durabilité des feuilles abrasives.

Intensifier la pression de ponçage n'améliore pas la capacité de ponçage, mais augmente l'usure de l'outil et de la feuille abrasive.

Utilisez uniquement un angle ou rebord de la feuille abrasive pour poncer avec précision des bords, angles et zones difficiles d'accès.

Si une seule zone de la feuille abrasive est utilisée pour poncer, celle-ci peut fortement chauffer. Éloignez l'outil de la surface de temps à autre pour laisser refroidir la feuille abrasive.

Une feuille abrasive utilisée pour du métal ne doit pas servir pour d'autres matériaux.

Utilisez uniquement des accessoires de ponçage d'origine.

Raclage

L'outil convient au raclage et à l'élimination de revêtements. Pour racler, sélectionnez une vitesse élevée.

Pour retirer le revêtement d'une surface, placez le racloir à la verticale sur la pièce.

Allumez l'outil et faites une incision dans le revêtement.

Placez l'outil à plat (à un angle inférieur à 20°) et exercez une légère pression vers l'avant pour retirer le revêtement.

Lame plongeante

AVERTISSEMENT ! Utilisez uniquement la lame plongeante sur des matériaux tendres de type plâtre ou bois ! Ne coupez pas de matériaux durs tels que de l'acier et d'autres métaux ferreux !

Convient pour les coupes de tronçonnage et coupes en plongée ; également pour le sciage près du bord, dans les coins et les endroits difficiles d'accès.

Utilisez des lames appropriées.

Tracez la ligne de coupe sur la pièce.

Allumez l'outil et exercez une légère pression vers la coupe en plongée.

Déplacez la lame le long du tracé.

PROBLÈMES DE SURCHARGE, DE TEMPÉRATURE ET DE CHARGE

Problème	État de la batterie/de l'outil	Cause possible	Solution
Protection contre les surcharges	L'outil s'arrête subitement ; la lampe à LED (si disponible) clignote	Couple extrêmement élevé ; quelque chose bloque ou entrave l'outil ; surcharge de l'outil	Soulez l'outil immédiatement ; éteignez l'outil puis remettez-le en marche
Température extrêmement élevée	Le premier et le troisième voyant à LED de l'INDICATEUR DE NIVEAU DE CHARGE clignotent à tour de rôle	La température de la batterie dépasse 77 °C pendant le fonctionnement	Laissez refroidir la batterie en dessous de 77 °C durant le fonctionnement et en dessous de 57 °C durant la charge
Charge faible	La puissance fournie à l'outil va chuter rapidement ; le premier voyant à LED de l'INDICATEUR DE NIVEAU DE CHARGE commence à clignoter	La batterie est à moins de 5 % de charge	Retirez la batterie de l'outil et chargez-la
Autres problèmes	Charges courtes	Charge incomplète	Veillez à chaque fois à ce que la batterie soit entièrement chargée en laissant le chargeur terminer son cycle de charge
		Mauvaises conditions de stockage	Retirez toujours la batterie de l'outil et du chargeur lorsque vous ne l'utilisez pas et rangez-la en lieu sûr et au sec. Évitez de charger ou de stocker la batterie à des températures inférieures à 5 °C ou supérieures à 40 °C. Avant de la ranger, laissez refroidir pendant environ 30 minutes la batterie chaude de l'outil lorsqu'il vient d'être utilisé



+



ENTRETIEN & MAINTENANCE

MAINTENANCE

Votre outil ne nécessite pas de lubrification ou d'entretien supplémentaire. Cet outil ne contient pas de pièces réparables par l'utilisateur. N'utilisez jamais d'eau ou de produits chimiques pour nettoyer votre outil électrique. Nettoyez-le avec un chiffon sec. Rangez toujours votre outil électrique dans un endroit sec. Maintenez propres les orifices de la ventilation du moteur. Toutes les commandes doivent rester exemptes de poussière.

MISE AU REBUT ET RECYCLAGE



Les produits électriques usagés ne doivent pas être jetés avec les ordures ménagères. Apportez le produit à un endroit où il pourra être recyclé. Pour plus d'informations sur le recyclage, adressez-vous au magasin d'achat ou aux autorités de votre commune.

MISE AU REBUT D'UNE BATTERIE USAGÉE



Veillez recycler ou éliminer la batterie convenablement afin de préserver les ressources naturelles. La batterie contient des éléments au lithium-ion. Renseignez-vous auprès des autorités locales compétentes en matière de gestion des déchets afin de connaître les possibilités de recyclage et/ou d'élimination. Déchargez la batterie en faisant fonctionner l'outil, puis retirez-la de celui-ci. Recouvrez les contacts de la batterie avec du ruban adhésif résistant afin d'éviter un court-circuit et une décharge électrique. N'essayez pas d'ouvrir ou d'enlever l'un des composants, quel qu'il soit.

RÉPARATION

Cet outil ne contient aucune pièce réparable par le consommateur. Contactez un centre de réparation agréé ou une personne de qualification similaire pour faire réviser et réparer l'appareil.

RANGEMENT

- Éteignez l'outil et débranchez la batterie.
- Nettoyez l'outil comme décrit ci-dessus.
- Rangez l'outil et ses accessoires dans un endroit sombre, sec, à l'abri du gel et bien ventilé.
- L'outil doit toujours être rangé dans un endroit hors de portée des enfants.
- Nous vous recommandons de ranger l'outil dans son emballage d'origine ou de le recouvrir avec un tissu afin de le protéger contre la poussière.

TRANSPORT

- Éteignez l'outil et débranchez la batterie.
- Fixez les protections de transport, le cas échéant.
- Portez toujours l'outil par sa poignée.
- Protégez l'outil contre les risques de chocs ou de fortes vibrations auxquels il pourrait être soumis lors d'un déplacement en véhicule.
- Maintenez l'outil bien en place de manière à ce qu'il ne puisse ni glisser ni tomber.



GARANTIE COMMERCIALE ERBAUER

Chez **Erbauer**, nous prenons soin de sélectionner des matériaux de haute qualité, et nos techniques de fabrication nous permettent de créer des gammes de produits mêlant design et durabilité. C'est la raison pour laquelle nos outils électriques **Erbauer** sont couverts par une garantie commerciale de 2 ans contre les défauts de fabrication.

Cet outil électrique est garanti pour une durée de 2 ans à compter de la date d'achat s'il est acheté dans un magasin, livré ou acheté en ligne. Toute demande de garantie nécessite la présentation du ticket de caisse ou de la facture. Veuillez garder votre preuve d'achat en lieu sûr.

Cette garantie couvre les défaillances et les dysfonctionnements du produit, à condition que l'outil électrique **Erbauer** ait été utilisé aux fins pour lesquelles il est conçu et soumis à l'installation, au nettoyage, aux soins et à l'entretien conformément aux pratiques courantes et aux informations contenues ci-dessus et dans le mode d'emploi. La présente garantie ne couvre pas les défauts ou dommages causés par ou résultant de :

- Usure normale, y compris l'usure des accessoires
- Utilisation excessive ou abusive, négligence
- Réparation tentée par une personne autre qu'un agent autorisé
- Dommages esthétiques
- Dommages causés par des substances ou objets étrangers, ou par des accidents
- Dommages ou modifications accidentels
- Non-respect des instructions du fabricant
- Perte d'usage des biens

Cette garantie est limitée aux pièces reconnues comme défectueuses. Elle ne couvre en aucun cas les coûts accessoires (mouvements, travail) et les dommages directs et indirects.

Si l'outil électrique **Erbauer** s'avère défectueux pendant la période de garantie, nous nous réservons le droit, à notre gré, de rembourser l'article ou de le remplacer par un produit de qualité et de fonctionnalités équivalentes.

Cette garantie ne s'applique qu'au pays d'achat ou de livraison, et n'est pas transférable à d'autres pays. Cette garantie n'est pas transférable à une autre personne ou un autre produit. Cette garantie est soumise aux lois locales applicables.

Toute question relative à la garantie doit être adressée à un magasin affilié au distributeur chez lequel l'outil électrique **Erbauer** a été acheté

Cette garantie s'ajoute à vos droits légaux de consommateur en matière de biens défectueux, sans les affecter.

Le distributeur chez qui vous avez acheté le/la outil multifonction sans fil est responsable de la conformité ou des vices cachés dans le/la outil multifonction sans fil conformément aux dispositions suivantes:

Article L217-4 du code de la consommation

Le vendeur doit livrer les marchandises conformément au contrat et est responsable des défauts de conformité existants au moment de la livraison.

Il est également responsable des défauts de conformité résultant de l'emballage, des instructions de montage et d'installation lorsqu'il en est responsable en vertu du contrat ou lorsqu'il a été réalisé sous sa responsabilité.

Article L217-5 du code de la consommation

Les marchandises sont conformes au contrat :

1. Si elles sont propres à l'usage habituellement escompté pour des produits similaires et, le cas échéant :

- si elles correspondent à la description donnée par le vendeur et possèdent les qualités présentées par le vendeur à l'acheteur sous la forme d'un échantillon ou d'un modèle;
- si elles présentent les qualités auxquelles un acheteur peut légitimement s'attendre en ce qui concerne les déclarations publiques faites par le vendeur, par le fabricant ou par son représentant, notamment dans la publicité ou l'étiquetage;

2. Ou si elles présentent les caractéristiques définies d'un commun accord par les Parties ou sont propres à tout usage spécial recherché par l'acheteur, porté à la connaissance du vendeur et que ce dernier en a convenu.

Article L217-12 du code de la consommation

Les actions résultant des défauts de conformité sont limitées à deux ans après la livraison des marchandises. Article L217-16 du Code de la consommation

Lorsque l'acheteur demande au vendeur, au cours de la garantie de vente qui lui a été accordée au moment de l'achat ou de la réparation du bien meuble, la restauration couverte par la garantie, toute période d'indisponibilité d'au moins sept jours est ajoutée à la période de garantie restante.

Ce délai commence à partir de la demande d'intervention de l'acheteur ou de la disponibilité pour la réparation de la marchandise en question, si cette disponibilité intervient après la demande d'intervention.

Article 1641 du code civil

Le vendeur est lié par la garantie à la suite de vices cachés dans l'article vendu qui le rendent impropre à l'usage auquel il était destiné, ou qui réduit tellement cette utilisation que l'acheteur ne l'aurait pas acheté, ou aurait payé un prix inférieur s'il en avait eu connaissance. Article 1648 du code civil

Toute action résultant de vices cachés doit être intentée par l'acheteur dans un délai de deux ans à compter de la découverte du vice.



DÉCLARATION DE CONFORMITÉ



Déclaration de Conformité CE

Nous
Kingfisher International Products B.V.
Rapenburgerstraat 175E
1011 VM Amsterdam
The Netherlands

Déclarons que le produit:
 Erbauer 18V outil multifonction sans fil EMT18-Li-QC
 Numéro de série 00001-99999

Satisfait aux exigences de santé et de sécurité essentielles des directives suivantes::

2006/42/CE Directive Machine
 Les normes et spécifications techniques font référence à:
 EN 62841-1:2015
 EN 62841-2-4:2014

2014/30/UE Directive CEM
 Les normes et spécifications techniques font référence à:
 EN55014-1:2017
 EN55014-2:2015

(UE) 2015/863 amendement 2011/65/UE Directive RoHS (LdSD)

Signataire autorisé et titulaire du dossier technique
 Signé par et au nom de:

Kingfisher International Products B.V.
 Rapenburgerstraat 175E
 1011 VM Amsterdam
 The Netherlands

le: 18/09/2019

Eric Capotummino
 Group Quality Director



INSTRUKCJE BEZPIECZEŃSTWA

OGÓLNE OSTRZEŻENIA BEZPIECZEŃSTWA ELEKTRONARZĘDZIA



OSTRZEŻENIE! Dokładnie przeczytaj wszystkie instrukcje, ilustracje oraz specyfikacje podane wraz z tym elektronarzędziem. *Nieprzestrzeganie podanych poniżej instrukcji może zakończyć się porażeniem prądem, pożarem oraz/lub poważnym urazem.*

Zachowaj wszystkie ostrzeżenia i instrukcje do przyszłego użytku. Termin “elektronarzędzie” odnosi się do Twojego elektronarzędzia czerpiącego energię z sieci (z kablem) lub z baterii (bez kabla).

BEZPIECZEŃSTWO W MIEJSCU PRACY

- a. **Miejsce pracy powinno być czyste i dobrze oświetlone.** *Nieporządek i ciemne obszary sprzyjają wypadkom.*
- b. **Nie używaj elektronarzędzi w atmosferze wybuchowej, na przykład w obecności palnych cieczy, gazów lub pyłów.** *Elektronarzędzia wytwarzają iskry, które mogą spowodować zapłon pyłu lub oparów.*
- c. **Dzieci i osoby postronne nie powinny zbliżać się do pracującego elektronarzędzia.** *Nieuwaga może spowodować utratę kontroli nad urządzeniem.*

BEZPIECZEŃSTWO ELEKTRYCZNE

- a. **Wtyczki elektronarzędzia muszą pasować do gniazdka. Nie wolno wprowadzać zmian we wtyczkach. Do uziemionych elektronarzędzi nie wolno używać przystawek.** *Wtyczki w oryginalnym stanie i pasujące do nich gniazdka zmniejszają niebezpieczeństwo porażenia prądem.*

- b. **Unikaj kontaktu ciała z uziemionymi powierzchniami (np. rury, grzejniki, kuchenki, lodówki).** *Istnieje zwiększone ryzyko porażenia prądem, jeśli ciało jest uziemione.*
- c. **Nie wystawiaj elektronarzędzi na działanie deszczu lub wilgoci.** *Woda dostająca się do elektronarzędzia zwiększa ryzyko porażenia prądem.*
- d. **Należy prawidłowo obchodzić się z przewodem.** Nie wolno używać przewodu do przenoszenia, wyciągania lub odłączania urządzenia. Przewód powinien znajdować się z dala od źródeł ciepła, oleju, ostrych krawędzi lub ruchomych elementów. Uszkodzone lub splątane przewody zwiększają ryzyko porażenia prądem.
- e. **Podczas pracy elektronarzędziem na zewnątrz należy użyć przedłużacza przeznaczonego do użytku zewnętrznego.** *Użycie przewodu przeznaczonego do użytku na zewnątrz zmniejsza ryzyko porażenia prądem.*
- f. **Jeśli niezbędne jest używanie elektronarzędzia w wilgotnym miejscu, należy zastosować wyłącznik różnicowoprądowy (RCD) w celu zabezpieczenia zasilania.** *Używanie wyłączników różnicowoprądowych zmniejsza niebezpieczeństwo porażenia prądem.*

BEZPIECZEŃSTWO OSOBISTE

- a. **Podczas obsługi elektronarzędzia należy zachować czujność, obserwować, co się robi i kierować się zdrowym rozsądkiem.** Nie używać urządzenia w przypadku zmęczenia lub pod wpływem narkotyków, alkoholu lub leków. *Jeden moment nieuwagi podczas używania urządzenia może skutkować poważnymi urazami.*
- b. **Używaj środków ochrony indywidualnej. Należy zawsze stosować ochronę oczu.** *Sprzęt ochronny, taki jak maska przeciwpyłowa, antypoślizgowe obuwie ochronne, kask lub ochrona słuchu, stosowany w odpowiednich warunkach, zmniejszy obrażenia ciała.*

- c. **Zapobiegaj niezamierzonemu uruchomieniu.** Przed podłączeniem do źródła zasilania lub akumulatora, podnoszeniem lub przenoszeniem urządzenia należy się upewnić się, że wyłącznik jest ustawiony w pozycji **wyłączonej**. *Przenoszenie elektronarzędzi z palcem na wyłączniku lub podłączanie elektronarzędzi z włączonym wyłącznikiem grozi wypadkiem.*
- d. **Przed włączeniem elektronarzędzia usuń klucze regulacyjne.** *Klucz pozostawiony w wirującej części elektronarzędzia może spowodować obrażenia.*
- e. **Nie wychylaj się nadmiernie.** Przez cały czas należy zachowywać odpowiednią postawę i równowagę. *Umożliwia to lepszą kontrolę nad elektronarzędziem w nieoczekiwanych sytuacjach.*
- f. **Odpowiednie ubranie.** Nie noś luźnego ubrania ani ozdób. **Włosy, ubranie i rękawice należy trzymać w bezpiecznej odległości do urządzenia.** *Ruchome elementy urządzenia mogą chwycić luźne ubrania, ozdoby lub długie włosy.*
- g. **Jeśli narzędzie jest wyposażone w opcję podłączenia urządzeń odsysających i zbierających pył, należy je prawidłowo podłączyć i używać.** *Używanie wyciągu pyłu zmniejsza zagrożenia związane z pyłem.*
- h. **Nie dopuść, aby znajomość narzędzia wynikająca z częstego korzystania dawała Ci zbytnią pewność siebie i skłaniała do ignorowania zasad bezpieczeństwa.** *Nieostrożność może spowodować poważny uraz w ułamku sekundy.*

PUŻYWANIE I KONSERWACJA ELEKTRONARZĘDZI

- a. **Nie przeciążaj elektronarzędzia.** Używaj elektronarzędzia dostosowanego do wykonywanej pracy. *Elektronarzędzie będzie wykonywać pracę lepiej i bezpieczniej w tempie, do którego zostało przeznaczone.*

- b. **Nie używaj elektronarzędzia, jeśli jego wyłącznik nie włącza lub nie wyłącza narzędzia prawidłowo.** *Każde elektronarzędzie, którego nie można kontrolować za pomocą wyłącznika, jest niebezpieczne i musi zostać naprawione.*
- c. **Odłącz wtyczkę od gniazdka i/lub akumulator od elektronarzędzia przed dokonaniem jakichkolwiek regulacji, wymianą akcesoriów lub schowaniem elektronarzędzia.** *Takie zapobiegawcze środki bezpieczeństwa zmniejszają ryzyko przypadkowego uruchomienia elektronarzędzia.*
- d. **Wyłączone elektronarzędzia należy przechowywać w miejscu niedostępnym dla dzieci i nie pozwalać używać elektronarzędzia osobom nieobeznającym z nim i niniejszymi instrukcjami.** *Elektronarzędzia są niebezpieczne w rękach nieprzeszkolonych użytkowników.*
- e. **Konserwuj elektronarzędzia i akcesoria.** *Sprawdź urządzenie pod kątem rozregulowania i zamocowania ruchomych części, pęknięcia elementów i wszelkich innych czynników, które mogą wpłynąć na pracę elektronarzędzia. W razie uszkodzenia, urządzenie należy naprawić przed użyciem. Przyczyną wielu wypadków jest brak odpowiedniej konserwacji elektronarzędzi.*
- f. **Narzędzia skrawające powinny być ostre i czyste.** *Odpowiednio utrzymane narzędzia skrawające z ostrymi krawędziami tnącymi są mniej podatne na zakleszczenie i można łatwiej nad nimi panować.*
- g. **Use the power tool, accessories and tool bits etc. in accordance with these instructions, taking into account the working conditions and the work to be performed.** *Use of the power tool for operations different from those intended could result in a hazardous situation.*
- h. **Utrzymuj uchwyty i powierzchnie chwytowe w suchości, czystości i wolne od oleju oraz tłuszczu.** *Śliskie uchwyty i powierzchnie chwytowe uniemożliwiają bezpieczną obsługę i kontrolę nad narzędziem w nieoczekiwanych sytuacjach.*

KORZYSTANIE I DBANIE O NARZĘDZIE ZASILANE AKUMULATOREM

- a. Ładuj jedynie za pomocą ładowarki określonej przez producenta. Ładowarka przystosowana do jednego rodzaju akumulatora może stworzyć ryzyko pożaru, kiedy zostanie wykorzystana do innego rodzaju akumulatora.
- b. Korzystaj z elektronarzędzi jedynie z określonymi akumulatorami. Korzystanie z jakichkolwiek innych akumulatorów może stworzyć ryzyko urazu i pożaru.
- c. Kiedy akumulator nie jest w użyciu, trzymaj go z dala od innych metalowych przedmiotów, takich jak spinacze, monety, gwoździe, śruby oraz inne drobne metalowe przedmioty, które mogą połączyć styki akumulatora. Połączenie styków akumulatora może stworzyć ryzyko urazu lub pożaru.
- d. W ekstremalnych warunkach z akumulatora może zostać wyrzucony płyn; unikaj kontaktu. Jeżeli dojdzie do przypadkowego kontaktu zmyj wodą. Jeżeli płyn dostanie się do oczu wezwij pomoc medyczną. Płyn wyrzucony z baterii może spowodować podrażnienia lub poparzenia.
- e. Nie korzystaj z uszkodzonego lub modyfikowanego akumulatora lub narzędzia. Uszkodzone lub zmodyfikowane akumulatory mogą wykazywać nieprzewidywalne zachowanie stwarzające ryzyko pożaru, wybuchu lub poważnego urazu.
- f. Nie wystawiaj akumulatora na działanie ognia ani wysokich temperatur. Styczność z ogniem lub temperaturą wyższą niż 130 °C może spowodować eksplozję.
- g. Przestrzegaj wszystkich instrukcji dotyczących ładowania i nie ładuj akumulatora lub narzędzia poza zakresem temperatur podanym w instrukcji. Ładowanie w niepoprawny sposób lub poza określonym zakresem temperatur może uszkodzić akumulator i zwiększyć ryzyko pożaru.

SERWISOWANIE

- a. **Elektronarzędzie powinno być serwisowane przez wykwalifikowane osoby z użyciem identycznych części zamiennych.** *Zapewni to utrzymanie bezpieczeństwa elektronarzędzia.*
- b. **Nigdy nie serwisuj uszkodzonych akumulatorów.** *Serwisowanie akumulatorów powinno być wykonywane jedynie przez producenta lub autoryzowanych usługodawców.*

OSTRZEŻENIE DOTYCZĄCE BEZPIECZEŃSTWA NARZĘDZIA WIELOFUNKCYJNEGO

- a. **W czasie prac, w trakcie których końcówka tnąca może natrafić na ukryty przewód elektryczny lub własny przewód zasilający, elektronarzędzie należy trzymać za izolowane uchwyty.** *Dotknięcie końcówką tnącą przewodu pod napięciem może spowodować, że przez niez izolowane elementy metalowe narzędzia popłynie prąd, co grozi operatorowi porażeniem.*
- b. *Jeśli jest to możliwe przymocuj małe przedmioty do obrabiania, by uniknąć przemieszczania pod narzędziem.*
- c. *Nie forsować narzędzia, pozwolić, by narzędzie działało przy rozsądnej prędkości. Jeśli jest stosowane zbyt duże napięcie i silnik zwolni w przypadku przeciążenia. Może to doprowadzić do nieskutecznego działania i uszkodzenia silnika.*
- d. *Używać tylko akcesoriów w dobrym stanie. Nie używać, gdy są zużyte lub uszkodzone.*
- e. *Nie dotykać ruchomych arkuszy ściernych lub ostrza.*
- f. *Nie używać rozpuszczalników zawierających płyny na powierzchni do obrabiania. Materiały rozgrzane na skutek ścierania mogą spowodować wytworzenie się toksycznych oparów.*
- g. *Zachować szczególną ostrożność przy manipulowaniu akcesoriami skrobaka. Akcesoria są bardzo ostre, ryzyko obrażeń.*

- h. Nie należy zbliżać rąk do strefy cięcia. Nie należy sięgać pod przecinany materiał.*
- i. Upewnić się, że wszystkie obce przedmioty, takie jak gwoździe i śruby, zostały usunięte z elementu do obrabiania przed rozpoczęciem szlifowania.*
- j. Nie używać do szlifowania na morko. Tylko do szlifowania na sucho.*
- k. Nie używać zużytych, uszkodzonych, zapchanych arkuszy ściernych.*
- l. Nie skrobać mokrych lub wilgotnych materiałów (np. tapety) lub na wilgotnych powierzchniach. Przenikanie wody do urządzenia zwiększa ryzyko porażenia prądem.*

DODATKOWE OSTRZEŻENIA DOTYCZĄCE AKUMULATORA

- a. Nie łączyć dodatniej i ujemnej końcówki akumulatora ze sobą za pomocą metalowych przedmiotów (np. drutu).*
- b. Nie przenosić ani nie przechowywać akumulatora z bransoletkami, spinkami do włosów ani innymi metalowymi przedmiotami.*
- c. Nie przekłuwać akumulatora paznokciami, uderzać młotkiem, wchodzić na akumulator lub w inny sposób poddawać go uderzeniom.*
- d. Nie lutować bezpośrednio akumulatora.*
- e. Nie wystawiać akumulatora na działanie wody lub słonej wody i pilnować, by się nie zamoczył.*
- f. Nie demontować i nie modyfikować akumulatora.*
- g. Nie umieszczać akumulatora w ogniu ani w pobliżu ognia, na piecykach lub innych miejscach o wysokiej temperaturze. Nie wystawiać akumulatora na bezpośrednie działanie promieni słonecznych, nie używać i nie przechowywać akumulatora w nagrzanym samochodach podczas upałów.*
- h. Nie umieszczać akumulatora w kuchenkach mikrofalowych, zbiornikach pod ciśnieniem lub na kuchenkach indukcyjnych.*

- i. *Jeśli nie będziesz używać akumulatora przez dłuższy czas, przechowuj go w temperaturze pokojowej (19°C to 25°C), naładowanego do ok. 30 – 50% objętości. W przypadku przechowywania przez dłuższy czas należy ładować akumulator raz w roku, by zapobiec nadmiernemu rozładowaniu.*

Następujące informacje mają zastosowanie tylko do stosowania profesjonalnego, są jednakże również przykładami dobrych praktyk dla wszystkich użytkowników.

DODATKOWE OSTRZEŻENIE BEZPIECZEŃSTWA DOTYCZĄCE PYŁU BUDOWLANEGO

Krzemionka jest naturalnym minerałem obecnym w dużych ilościach w materiałach takich, jak piasek, piaskowiec czy granit. Występuje także powszechnie w wielu materiałach budowlanych, np. w betonie i zaprawach. Podczas wielu powszechnie wykonywanych prac, takich jak cięcie, wiercenie i szlifowanie, krzemionka kruszy się na bardzo drobny pył (nazywany także respirabilną krzemionką krystaliczną lub RKK). Wdychanie bardzo drobnych cząstek krzemionki krystalicznej może prowadzić do rozwoju następujących chorób:

rak płuc; krzemica; przewlekła obturacyjna choroba płuc (POCHP). Z kolei wdychanie drobnych cząsteczek drewna może prowadzić do rozwoju astmy. Ryzyko chorób płuc dotyczy osób, które regularnie wdychają pył budowlany przez dłuższy czas.

Aby zapewnić ochronę płuc, w przepisach COSHH określono limit średniej ilości wdychanego pyłu (limit narażenia w miejscu pracy) podczas normalnego dnia pracy. Ten limit dopuszcza wdychanie jedynie niewielkiej ilości pyłu – odpowiadającej mniej więcej szczypcie soli.

Niniejszy limit to wartość maksymalna dozwolona przez prawo: najwyższa wartość, jaką można wchłonąć przy zastosowaniu odpowiednich środków bezpieczeństwa.

W JAKI SPOSÓB OGRANICZYĆ ILOŚĆ PYŁU?

1. Ograniczyć ilość prac związanych z cięciem, stosując

optymalne rozmiary produktów budowlanych.

2. Używać narzędzi o mniejszej mocy, np. gilotyny do cięcia betonu, zamiast szlifierki kątovej.
3. Łączyć różne techniki pracy – np. używać gwoździarki do bezpośredniego mocowania tac kablowych zamiast wiercenia najpierw otworów.

Podczas pracy zawsze stosować atestowane środki ochrony osobistej, takie jak maski przeciwpyłowe przeznaczone specjalnie do filtrowania mikroskopijnych cząstek, a także urządzenia do odprowadzania pyłu.



OSTRZEŻENIE: niektóre cząstki pyłu powstające podczas cięcia, szlifowania, wiercenia i innych prac budowlanych mogą zawierać substancje chemiczne sprzyjające powstawaniu chorób nowotworowych, uszkodzeń płodu lub innych zaburzeń funkcji rozrodczych. Przykładami takich substancji chemicznych są między innymi:

- ołów z farb na bazie ołowiu;
- krzemionka krystaliczna z cegieł, cementu i innych produktów murarskich;
- arsen i chrom z konserwowanych chemicznie belek drewnianych.
- Zagrożenie związane z tymi narażeniami może być różne i zależy od częstotliwości wykonywania tego typu prac. Aby ograniczyć narażenie na te substancje chemiczne:
- Należy pracować w dobrze wentylowanym miejscu.
- Podczas pracy należy stosować atestowane środki ochrony osobistej, takie jak maska przeciwpyłowa przeznaczona do filtrowania mikroskopijnych cząstek.

DRGANIA

Jako pomoc w ograniczeniu urazów związanych z chorobą wibracyjną u użytkowników elektronarzędzi została opracowana europejska dyrektywa dotycząca czynników fizycznych (drgań). Ta dyrektywa wymaga od producentów i dostawców elektronarzędzi podawania orientacyjnych wyników testów drgań, aby umożliwić użytkownikom podjęcie świadomej decyzji w zakresie bezpiecznego czasu użytkowania elektronarzędzia w ciągu dnia oraz wyboru narzędzia.

PATRZ SPECYFIKACJE TECHNICZNE W INSTRUKCJI OBSŁUGI DLA POZIOMU WIBRACJI ELEKTRONARZĘDZIA.

Deklarowana wartość emisji drgań powinna być stosowana jako poziom minimalny wraz z aktualnymi wskazówkami dotyczącymi drgań.

Deklarowana wartość emisji drgań została zmierzona zgodnie z powyższym standaryzowanym testem i może być stosowana do porównywania poszczególnych narzędzi.

Deklarowana wartość emisji drgań może być także używana do wstępnej oceny narażenia.



OSTRZEŻENIE: wartość emisji drgań podczas rzeczywistego użytkowania elektronarzędzia może różnić się od wartości deklarowanej w zależności od sposobów używania narzędzia podanych w poniższych przykładach i innych czynników.

- Sposób użytkowania narzędzia oraz cięte lub nawiercane materiały.
- Narzędzie w dobrym stanie i odpowiednio konserwowane.
- Użycie prawidłowych akcesoriów do narzędzia oraz zapewnienie odpowiedniej ostrości i dobrego stanu narzędzia.
- Siła trzymania rękojeści.
- Narzędzie używane zgodnie z przeznaczeniem oraz niniejszą instrukcją.



OSTRZEŻENIE: W celu ochrony operatora należy stosować odpowiednie środki bezpieczeństwa na podstawie oceny narażenia na rzeczywiste warunki użytkowania (z uwzględnieniem wszystkich elementów cyklu obsługi, takich jak czas działania, czas wyłączenia narzędzia oraz czas pracy jałowej). Uwaga: korzystanie z innych narzędzi powoduje skrócenie łącznego czasu użytkowania tego narzędzia przez operatora, pomagając ograniczyć ryzyko narażenia na drgania.

Podczas pracy przy użyciu tego elektronarzędzia mogą występować drgania kończyn górnych. Aby ograniczyć narażenie na drgania, należy stosować odpowiednie praktyki pracy. Nieodpowiednia obsługa narzędzia może doprowadzić do choroby wibracyjnej.

ZAWSZE stosować ostre dłuta, wiertła i brzeszczoty.

Konserwować narzędzie zgodnie z niniejszą instrukcją i zapewnić jego prawidłowe smarowanie (o ile jest to wymagane).

Unikać używania narzędzi w temperaturach 10°C lub poniżej.

Zaplanować pracę, aby rozłożyć korzystanie z narzędzi powodujących silne drgania na wiele dni.

KONTROLA ZDROWIA

Wszyscy pracownicy powinni uczestniczyć w prowadzonym przez pracodawcę programie kontroli zdrowia, który pozwala diagnozować choroby związane z drganiami na wczesnym etapie i zapobiegać postępowaniu choroby, a także pomaga pozostać osobom zatrudnionym w pracy.

ZAGROŻENIA SZCZĄTKOWE

Nawet jeśli urządzenie jest używane zgodnie z wszystkimi zasadami bezpieczeństwa, nadal występuje potencjalne ryzyko urazów i uszkodzeń. Z uwagi na budowę i własności urządzenia wystąpić mogą następujące zagrożenia:

1. Urazy i straty materialne spowodowane ułamaniem się akcesoriów lub nagłym uderzeniem, w czasie użytkowania, w ukryte przeszkody.
2. Ryzyko obrażeń i strat materialnych spowodowanych latającymi odłamkami lub zużytymi akcesoriami elektronarzędzi.



OPIS PRODUKTU

1. lampa robocza LED
2. Dźwignia szybkiego zacisku
3. Przełącznik wł./wyl.
4. Powierzchnia chwytna
5. Przycisk zwalniający akumulatora
6. Przycisk paska mocy
7. Komplet akumulatora (do dokupienia osobno)
8. Otwory wentylacyjne
9. Szybkie wybieranie
10. Płyta akcesoriów
11. Śruba kołnierkowa
12. Stopa szlifująca
13. Przejściówka
14. Arkusz ścierny
15. Zgarniacz
16. Brzeszczot do cięcia
17. Ostrze półokrągłe HCS

01 SPECYFIKACJA TECHNICZNA

Narzędzie

Napięcie znamionowe:	18V d.c.
Prędkość znamionowa bez obciążenia:	11000-16000/min
Waga (bez akumulatora):	1,1 kg

Zakres temperatury pokojowej do stosowania narzędzia i akumulatora: -10°C do 40°C

W urządzeniu należy używać wyłącznie akumulatorów i ładowarek wymienionych poniżej:

Model akumulatora:	EBAT18-Li-2 / EBAT18-Li-4 / EBAT18-Li-5 EHPB18-Li-4 / EHPB18-Li-8
--------------------	--

Model ładowarki:	EC18-Li / EFC18-Li / EMC18-Li
------------------	-------------------------------

DANE DOTYCZĄCE HAŁASU

Ważone poziom ciśnienia akustycznego:	$L_{pA}=78,4\text{dB(A)}$
Ważony poziom dźwięku:	$L_{wA}=89,4\text{dB(A)}$

Niepewność:

K_{PA} & $K_{WA}=3,0dB(A)$

Hałas dla operatora może przekraczać 80 dB(A). Noszenie ochroniaczy słuchu jest konieczne.

DANE DOTYCZĄCE DRGAŃ

Ze stopą szlifującą :

$a_n=4,2m/s^2$

Niepewność

$K=1,5m/s^2$

Zadeklarowana wartość emisji drgań i emisji hałasu została zmierzona zgodnie ze standardową metodą testowania ((EN62841-1/EN62841-2-4) i może służyć do porównywania różnych narzędzi. Może również być używana do wstępnej oceny narażenia na drgania.



OSTRZEŻENIE! Wartość emisji drgań podczas właściwego stosowania elektronarzędzia może różnić się od zadeklarowanej wartości w zależności od sposobu stosowania narzędzia, zwłaszcza od rodzaju elementu do obrabiania. Na podstawie szacunkowej oceny ekspozycji (z uwzględnieniem wszystkich części cyklu pracy, takich jak np. czas wyłączenia narzędzia i czas działania bez obciążenia obok czasu włączania) należy ustalić środki bezpieczeństwa potrzebne do zabezpieczenia operatora.

WYJAŚNIENIA TABLICZKI ZNAMIONOWEJ

EMT18-Li-QC = NUMER MODELU

E = ERBAUER

MT = NARZĘDZIE WIELOFUNKCYJNE

18 = 18 V d.c.

Li = LITOWO JONOWA

QC = SZYBKOMOCUJĄCY



MONTAŻ

01 SYMBOLE



Przeczytaj instrukcję obsługi



Stosuj ochronę oczu



Stosuj ochronę uszu.



Stosuj maskę przeciwpyłową.



Nie usuwaj akumulatorów do rzek ani nie zanurzaj w wodzie.



Nie wrzucaj akumulatorów do ognia. Akumulator może eksplodować i spowodować obrażenie ciała.



Nie wystawiaj akumulatora na działanie temperatury powyżej 40°C



Do drewna



Do miękkie materiały



Silnik bezszczotkowy



Technologia chłodzenia akumulatora



Technologia szybkiej zmiany osprzętu

yyWxx

Kod daty produkcji: Rok produkcji (20yy) i tydzień produkcji (Wxx)

02 ROZPAKOWANIE

Wypakować wszystkie części i rozłożyć je na płaskiej, stabilnej powierzchni.

- W stosownych przypadkach usunąć wszystkie materiały opakowaniowe i elementy zabezpieczające podczas transportu.
- Upewnij się, czy zawartość opakowania jest kompletna i czy części nie są uszkodzone. W przypadku stwierdzenia braku jakiegokolwiek części lub widocznych uszkodzeń należy skontaktować się ze sprzedawcą i nie używać urządzenia. Używanie niekompletnego lub niesprawnego urządzenia stanowi zagrożenie dla osób i mienia.
- Przygotuj wszystkie akcesoria i narzędzia potrzebne do montażu i użytkowania. Obejmuje to również odpowiedni sprzęt ochrony osobistej.



OSTRZEŻENIE! Wyrób i jego opakowanie nie są zabawkami dla dzieci! Dzieci nie powinny się bawić woreczkami plastikowymi, folią i małymi częściami! Grozi to zadławieniem i uduszeniem!

03 MONTAŻ URZĄDZENIA

ŁADOWANIE AKUMULATORA







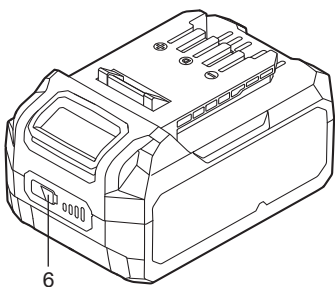

Akumulator przed transportem został minimalnie naładowany. Naładuj przed użyciem. Szczegóły znajdują się w instrukcji obsługi ładowarki.

WYJĘCIE LUB INSTALACJA AKUMULATORA (A1, A2)



Naciśnij przycisk zwolnienia akumulatora, by zwolnić i wysunąć akumulator z narzędzia. Po rozładowaniu wsuń ponownie akumulator do narzędzia. Wystarczy lekkie popchnięcie i wciśnięcie.

PASEK MOCY AKUMULATORA

Akumulator litowo-jonowy (7) jest wyposażony w PASEK MOCY, służący do oznaczenia pozostałego poziomu naładowania akumulatora. Wciśnij przycisk PASKA MOCY (6), by sprawdzić naładowanie akumulatora, jak poniżej. Kontrolka LED będzie się świecić przez około 5 sekund.

 6  Miga  Wł.  Wył.	76-100% naładowania	
	51-75% naładowania	
	26-50% naładowania	
	5-25% naładowania	
	poniżej 5% naładowania	

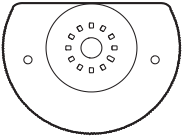
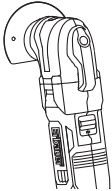
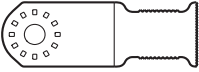
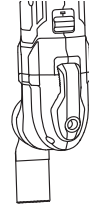
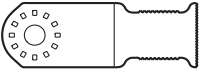
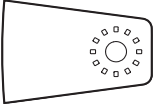
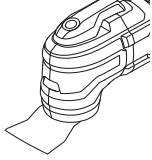
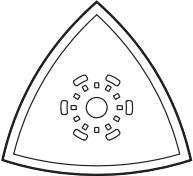
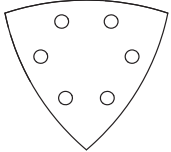
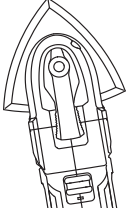
WYBIERZ AKCESORIA

Akcesoria		Do materiałów	Zastosowanie
	Ostrze półokrągłe HCS	drewno, tworzywo sztuczne, płyta gipsowo-kartonowa, miękkie materiały	
	Brzeszczot do cięcia (do drewna)	drewno, tworzywo sztuczne, płyta gipsowo-kartonowa	
	Brzeszczot do cięcia (do metalu)	drewno, tworzywo sztuczne, miękkie materiały	
	Zgarniacz	Farba i lakier, wykładziny dywanowe, łagodne kleje, posadzki winylowe, drewniane i inne pokrycia podłogowe	
 	Stopa szlifująca i arkusz ścierny	Surowe lub malowane drewno, tynk i inne materiały	
	Prześciówka do markowych akcesoriów		

WYBIERZ ARKUSZ ŚCIERNY

Arkusze ścierny są dostępne z różnymi rozmiarami ziaren (ziarnistość), w zależności od materiału, z którego wykonany jest element do obrabiania lub obróbki ubytkowej.

Ziarnistość	Typ	Przykłady stosowania
60 lub mniej	Bardzo gruboziarnisty	Obróbka ubytkowa, usuwanie farby, kształtowa obróbka drewna
80-100	Gruboziarnisty	Usuwanie farby, przygotowanie szorstkich powierzchni (np. niestrugane drewno)
120 – 150	Średni	Przygotowanie powierzchni struganego drewna
180 – 220	Drobny	Szlifowanie między warstwami
240 lub więcej	Bardzo drobny	Końcowe wykończenie

MOCOWANIE AKCESORIÓW (B1-B6)



OSTRZEŻENIE! Zawsze noś rękawice ochronne podczas wymiany akcesoriów. Krawędzie narzędzi są ostre i mogą się rozgrzać po pracy. Zawsze odłączać narzędzie z sieci podczas montażu, ustawiania lub wymiany akcesoriów.

Przekręcić dźwignię szybkiego zwalniania (2) w kierunku przeciwnym do ruchu wskazówek zegara aż usłyszysz odgłos kliknięcia. Wcisnąć i przekręcić śrubę kołnierзовą (11) zgodnie z ruchem wskazówek zegara o 90° i pociągnąć, by wyjąć.

Upewnić się, że płyta akcesoriów (10) i wałek napędowy są czyste.

Wyrównać szczeliny na odpowiednie akcesoria z występami na płycie akcesoriów. Wstawić akcesoria do płyty akcesoriów (10).



UWAGA: Płyta akcesoriów jest magnetyczna i przytrzymuje żelazne akcesoria na płycie.

Włożyć i wcisnąć śrubę kołnierзовą (11) aż usłyszysz odgłos kliknięcia oznaczającego, że śruba (11) zablokowała się w wałku. Wcisnąć i przekręcić kołnierзовą (11) w kierunku przeciwnym do ruchu wskazówek zegara o 90°.

Przekręcić z powrotem dźwignię szybkiego zwolnienia (2), by zablokować wałek napędowy.



OSTRZEŻENIE! Sprawdzić czy akcesoria są właściwie zamocowane. Niewłaściwie lub niebezpiecznie zamocowane narzędzia mogą poluzować się podczas działania i spowodować zagrożenie.



UWAGA: Zamocować akcesoria w żądanym nastawieniu do pracy ręcznie. Wałek jest ustawiony tak, by akcesoria mogły być przymocowane w przedziałach 30° wokół wałka od 0° do 330°.

MOCOWANIE ARKUSZA ŚCIERNEGO (C)

Wyrównać arkusz ścierny (14) ze stopą szlifującą (12).

Wcisnąć arkusz mocno na miejsce.

Aby wyjąć arkusz, należy go po prostu wyciągnąć.

Jeśli jeden punkt jest zużyty, zdjąć arkusz ścierny, przekręcić go o 120° i ponownie przymocować.

STOSOWANIE PRZEJŚCIÓWKI (D)



UWAGA: Przejściówkę można używać do instalacji markowych akcesoriów.

Włożyć przejściówkę (13) na płytę akcesoriów. Umieścić odpowiednie akcesoria na górze przejściówki.

Trzymając rękawiczką akcesoria, włożyć i wcisnąć śrubę kołnierkową (11) aż usłyszysz kliknięcie oznaczające, że akcesoria jest zamocowane. Wcisnąć i przekręcić kołnierkową (11) w kierunku przeciwnym do ruchu wskazówek zegara o 90°.



UŻYWANIE

01 PRZEZNACZENIE

Narzędzie jest przeznaczone do szlifowania (nie do gipsu/płyt gipsowo-kartonowych) i skrobienia oraz cięcia drewna, gipsu, tworzywa sztucznego i miękkich (nie żelaznych) metali za pomocą odpowiednich akcesoriów. Nie należy go używać do pracy na materiałach niebezpiecznych dla zdrowia.

02 UŻYTKOWANIE

REGULACJA PRĘDKOŚCI (E)

Funkcja regulacji prędkości narzędzia umożliwia ustawienie prędkości w zależności od używanego akcesoria i obrabianego, struganego i szlifowanego materiału.

Szybkie wybieranie (9) ma cyfry od 1 do 6, gdzie pozycja 1 oznacza najniższą prędkość a pozycja 6 - najwyższą.

PRZEŁĄCZNIK ON/OFF (WŁĄCZANIE/WYŁĄCZANIE) (F)

Popchnąć przełącznik on/off (3), by włączyć narzędzie. Przesunąć przełącznik do tyłu, by wyłączyć narzędzie.

LAMPA ROBOCZA LED (G)

Lampa robocza LED (1) automatycznie włączy się po włączeniu narzędzia i wyłączy się po jego wyłączeniu. Dzięki temu można uzyskać dodatkowe oświetlenie obrabianej powierzchni w razie pracy przy słabym oświetleniu.

SZLIFOWANIE



OSTRZEŻENIE! Nie używać narzędzia ze zużytym lub uszkodzonym arkuszem ściernym.

Nie używać tego samego arkusza ściernego do drewna i do metalu.

Cząsteczki metalu mogą dostać się do arkusza ściernego i ocierać powierzchnię drewnianą.

Szybkość usuwania i efekt szlifowania zależą od wyboru arkusza ściernego i powierzchni roboczej.

Naciskać równomiernie, by nie zużyć przedwcześnie arkuszy ściernych.

Zwiększenie nacisku ścierania nie doprowadzi do zwiększenia wydajności ale sprawi, że urządzenie i arkusz ścierny zużyją się szybciej.

Używać tylko końcówki lub rogu arkusza ściernego do precyzyjnego szlifowania

krawędzi, rogów i trudno dostępnych miejsc.

Przy szczególnym szlifowaniu jednego miejsca arkusz ścierny może się znacząco rozgrzać. Zdejmować okresowo narzędzie z powierzchni, by arkusz ścierny mógł ostygnąć.

Arkusz ścierny, który był używany do metalu nie powinien być używany do innych materiałów.

Używać tylko oryginalnych akcesoriów szlifujących.

SKROBANIE

Narzędzie jest przeznaczone do skrobania i usuwania pokryć powierzchni. Wybrać dużą prędkość do skrobania.

Aby usunąć pokrycia powierzchni, umieścić skrobaczkę pionowo na strefie roboczej.

Włączyć narzędzie i ciąć przez pokrycie.

Umieścić narzędzie pod płaskim kątem (nie więcej niż 20°) i lekko naciskać, by usunąć pokrycie.

CIĘCIE WGLĘBNE

OSTRZEŻENIE! Wykonywać cięcia wgłębne tylko w miękkich materiałach takich jak gips lub drewno! Nie ciąć twardych materiałów takich jak stal i inne żelazne metale!

Jest przeznaczony do cięcia i wgłębego cięcia, piłowania w pobliżu krawędzi, piłowanie w rogach i małych miejscach.

Używać odpowiednich ostrzy.

Zaznaczyć linię cięcia na elemencie do obrabiania.

Włączyć narzędzie i lekko nacisnąć w kierunku cięcia.

Przesuwać zagłębiarkę wzdłuż oznaczenia.

PRZECIĄŻENIE, PROBLEM Z TEMPERATURĄ I ŁADOWANIEM

Problem	Stan narzędzia/ akumulatora	Możliwa przyczyna	Rozwiązanie
Zabezpieczenie przed przeciążeniem	Urządzenie nagle przestaje pracować; lampka robocza LED (o ile jest) miga	Nadzwyczaj wysoki moment obrotowy, zacinanie i blokowanie się, przeciążenie narzędzia	Natychmiast usunąć obciążenie i zresetować narzędzie przez wyłączenie go i włączenie ponownie
Nadzwyczaj wysoka temperatura	Pierwsza i trzecia dioda LED WSKAŹNIK NAŁADOWANIA migają na przemian	W czasie pracy temperatura akumulatora przekracza 77°C	Przed dalszą pracą schłodzić akumulator do poniżej 77°C, a przed ładowaniem do poniżej 57°C
Niski poziom naładowania akumulatora	Moc narzędzia szybko spada. Pierwsza dioda LED we WSKAŹNIKU NAŁADOWANIA zaczyna migać	Akumulator jest naładowany w mniej niż 5%	Wyjąć akumulator z narzędzia i naładować
Pozostałe problemy	Krótkie ładowanie	Akumulator nie jest w pełni naładowany	Dopilnować, aby akumulator był całkowicie naładowany i w tym celu pozwolić, aby ładowarka wykonała swój pełny cykl ładowania
		Złe warunki przechowywania	Gdy narzędzie nie jest używane, należy zawsze wyjąć akumulator z narzędzia i ładowarki i schować w suchym i bezpiecznym miejscu. Należy unikać ładowania lub przechowywania akumulatora w temperaturze poniżej 5°C i powyżej 40°C. Przed schowaniem pozwolić, aby gorący akumulator wyjęty z narzędzia tuż po pracy stygł przez około 30 minut



DBANIE I UTRZYMANIE

UTRZYMANIE

Narzędzie nie wymaga dodatkowego smarowania ani konserwacji. Elektronarzędzie nie posiada żadnych części, które mogą być serwisowane przez użytkownika. Do czyszczenia elektronarzędzia nie używaj wody ani chemicznych środków czyszczących. Czyść je przy pomocy suchej szmatki. Elektronarzędzie przechowuj zawsze w suchym miejscu. Utrzymuj odpowietzniki silnika w czystości. Utrzymuj elementy sterowania wolne od kurzu.

RECYKLING I USUWANIE



Zużytych produktów elektrycznych nie należy usuwać razem z odpadami domowymi. Należy poddawać recyklingowi w obiektach do tego przeznaczonych. Aby uzyskać porady dotyczące recyklingu, należy skontaktować się z lokalnymi organami administracji lub najbliższym punktem sprzedaży.

UTYLIZACJA WYPEŁNIONEGO AKUMULATORA



W celu dbałości o zasoby naturalne należy odpowiednio przetwarzać lub usuwać akumulatory. Ten akumulator zawiera ogniwa litowo-jonowe. Aby uzyskać porady dotyczące recyklingu, należy skontaktować się z lokalnymi organami administracji lub najbliższym punktem sprzedaży. Rozładuj akumulator, używając narzędzia, następnie wyjmij akumulator z obudowy i zaklej styki akumulatora solidną taśmą klejącą, aby zabezpieczyć je przed zwarcieniem i wpływem energii. Nie próbuj otwierać ani usuwać żadnych części akumulatora.

NAPRAWA

Ten produkt nie zawiera żadnych części, możliwych do samodzielnej naprawy przez użytkownika. W celu sprawdzenia lub naprawy skontaktuj się z autoryzowanym punktem serwisowym lub wykwalifikowanym specjalistą.

PRZECHOWYWANIE

- Wyłącz produkt i wyjmij z niego akumulator.
- Wyczyść produkt w sposób opisany powyżej.
- Przechowuj produkt i jego akcesoria w ciemnym, suchym, wolnym od mrozu, dobrze wentylowanym miejscu.
- Zawsze przechowuj produkt w miejscu niedostępnym dla dzieci.
- Rekomendujemy korzystanie z oryginalnego opakowania do przechowywania produktu lub przykrycie go odpowiednim materiałem albo umieszczenie w odpowiedniej obudowie, chroniącej od kurzu.

TRANSPORT

- Wyłącz produkt i wyjmij z niego akumulator.
- Zamontuj osłony transportowe, jeśli potrzeba.
- Zawsze trzymaj produkt za uchwyt.
- Chroni produkt od poważnych uderzeń lub wibracji, które mogą zdarzyć się podczas transportu w pojazdach.
- Zabezpiecz produkt przed ślizganiem lub przewróceniem się.



GWARANCJA HANDLOWA ERBAUER

W firmie **Erbauer** dokładamy wszelkich starań, aby wybierać materiały wysokiej jakości i stosować techniki produkcji umożliwiające tworzenie produktów wyróżniających się konstrukcją i trwałością. Właśnie dlatego na wady produkcyjne elektronarzędzi **Erbauer** oferujemy 2-letnią gwarancję handlową.

W przypadku zakupu w sklepie, dostawy lub zakupu online, to elektronarzędzie jest objęte 2-letnią gwarancją liczoną od daty zakupu. Roszczenia z tytułu gwarancji można zgłaszać tylko pod warunkiem okazania paragonu kasowego z zakupu lub faktury. Dowód zakupu należy więc zachować w bezpiecznym miejscu.

Niniejsza gwarancja obejmuje wady i usterki produktu, pod warunkiem, że elektronarzędzie **Erbauer** było używane zgodnie z jego przeznaczeniem oraz że było zainstalowane, czyszczone i serwisowane zgodnie ze standardową praktyką i informacjami podanymi powyżej oraz w instrukcji obsługi. Niniejsza gwarancja nie obejmuje usterek i uszkodzeń spowodowanych następującymi czynnikami:

- Zwykle zużywanie się, w tym zużywanie się akcesoriów
- Przeciążenie, niewłaściwe użytkowanie lub zaniedbanie
- Próba naprawy podjęta przez jakiejkolwiek osoby inne niż autoryzowany przedstawiciel
- Usterka dotycząca tylko estetyki narzędzia
- Uszkodzenia spowodowane ciałami lub substancjami obcymi, bądź będące następstwem wypadków
- Uszkodzenie spowodowane wypadkiem lub przeróbki
- Nieprzestrzeganie zaleceń producenta
- Utrata możliwości używania towarów

Niniejsza gwarancja ogranicza się do części uznanych za wadliwe. W żadnym wypadku nie pokrywa ona jakichkolwiek kosztów dodatkowych (transport, robocizna) i nie obejmuje szkód bezpośrednich lub pośrednich.

Jeżeli w okresie obowiązywania gwarancji elektronarzędzie **Erbauer** będzie niesprawne, wówczas zastrzegamy sobie prawo do podjęcia niezależnej decyzji o wymianie produktu na inny o równorzędnej jakości i funkcjonalności lub zwrocie kosztów.

Niniejsza gwarancja obowiązuje wyłącznie w kraju zakupu lub dostawy i nie podlega przeniesieniu na inne kraje. Niniejsza gwarancja nie podlega przeniesieniu na inne osoby lub produkty. Do niniejszej gwarancji mają zastosowanie odpowiednie przepisy miejscowe.

Pytania dotyczące gwarancji należy kierować do współpracującego z dystrybutorem sklepu, w którym elektronarzędzie **Erbauer** zostało zakupione.

Niniejsza gwarancja stanowi uzupełnienie ustawowych praw konsumenta w odniesieniu do wadliwych towarów i w żaden sposób na w/w prawa nie wpływa.



DEKLARACJA ZGODNOŚCI



Deklaracja zgodności WE

Producent
Kingfisher International Products B.V.
Rapenburgerstraat 175E
1011 VM Amsterdam
The Netherlands

Poświadczam, że niżej opisane urządzenie:
Erbauer 18V akumulatorowe urządzenie wielofunkcyjne EMT18-Li-QC
Numer seryjny 00001-99999

Spełnia istotne wymagania bezpieczeństwa oraz wymogi wprowadzone następującymi dyrektywami:

2006/42/EC Dyrektywa maszynowa

Poczyniono odniesienia do następującej zharmonizowanej normy:

EN 62841-1:2015

EN 62841-2-4:2014

2014/30/EU Dyrektywa w sprawie kompatybilności elektromagnetycznej (EMC)

Poczyniono odniesienia do następującej zharmonizowanej normy:

EN55014-1:2017

EN55014-2:2015

(EU) 2015/863 zmieniające 2011/65/EU Dyrektywa RoHS

Osoba upoważniona do podpisu i sprawująca pieczęć nad dokumentacją techniczną

Podpisano w imieniu:

Kingfisher International Products B.V.
Rapenburgerstraat 175E
1011 VM Amsterdam
The Netherlands

dn: 18/09/2019

Eric Capotummino
Group Quality Director



INSTRUCȚIUNILE DE SECURITATE

AVERTIZĂRI GENERALE DE SECURITATE PENTRU UNELTE ELECTRICE



AVERTIZARE Citiți toate avertizările de securitate și instrucțiunile, ilustrațiile și specificațiile oferite împreună cu această unealtă electrică.

Nerespectarea avertizărilor și instrucțiunilor din continuare poate rezulta în electrocutare, incendiu și/ sau vătămări grave.

Păstrați toate avertizările și instrucțiunile pentru o consultare ulterioară. Termenul „unealtă electrică” din cadrul avertizărilor se referă la uneltele electrice alimentate de la priză (cu fir) sau la cele operate cu baterii (fără fir).

SECURITATEA ZONEI DE LUCRU

- a. **Mentțineți zona de lucru curată și bine iluminată.** Zonele întunecate sau aglomerate reprezintă surse de accidentare.
- b. **Nu utilizați uneltele electrice în atmosfere explozive, precum în prezența lichidelor, gazelor sau a prafurilor inflamabile.** Uneltele electrice generează scântei care pot aprinde praful sau gazele.
- c. **Țineți copiii și spectatorii la distanță în timp ce operați o unealtă electrică.** Distragerea atenției poate conduce la pierderea controlului.

SECURITATEA ELECTRICĂ

- a. **Ștecărele uneltelor electrice trebuie să se potrivească cu priza. Nu modificați niciodată ștecărul în niciun fel. Nu utilizați niciun fel de adaptoare pentru ștecăre în combinație cu**

unelte electrice ce dispun de pământare. *Prizele nemodificate și prizele potrivite vor reduce riscul de electrocutare.*

- b. Evitați contactul dintre corp și suprafețele pământate, precum țevile, radiatoarele, balustradele sau frigiderele.** *Există un risc crescut de electrocutare în cazul în care corpul dvs. este pământat.*
- c. Nu expuneți uneltele electrice ploii sau condițiilor de umezeală.** *Pătrunderea apei în unealta electrică va crește pericolul de electrocutare.*
- d. Nu abuzați cablul de alimentare. Nu utilizați niciodată cablul pentru transportul, tragerea sau deconectarea de la alimentare a uneltei electrice. Țineți cablul departe de căldură, de ulei, muchii ascuțite sau piese mobile. Cablurile deteriorate sau încurcate pot crește riscul de electrocutare.**
- e. Atunci când operați o unealtă electrică în exterior, utilizați un cablu prelungitor adecvat pentru utilizarea în exterior.** *Utilizarea unui cablu adecvat pentru exterior reduce riscul de electrocutare.*
- f. În cazul în care operarea unei unelte electrice într-o locație umedă nu poate să fie evitată, utilizați o alimentare protejată cu un dispozitiv de curent (RCD).** *Utilizarea unui RCD reduce riscul de electrocutare.*

SECURITATEA PERSONALĂ

- a. Rămâneți în stare alertă, urmăriți ceea ce faceți și exercitați bunul simț la utilizarea uneltelor electrice. Nu utilizați unelte electrice atunci când sunteți obosiți sau sub influența drogurilor, a alcoolului sau a medicamentelor.** *Un moment de neatenție la operarea uneltelor electrice poate cauza vătămări personale grave.*
- b. Utilizați echipament personal de protecție. Purtați întotdeauna ochelari de protecție.** *Echipamentul personal de protecție, precum o mască de praf, încălțăminte ce nu alunecă, o cască sau căști de antifonare utilizate în condițiile adecvate, vor reduce vătămrile personale.*

- c. **Preveniți pornirea accidentală. Asigurați-vă că aveți comutatorul în poziția oprită înainte de a conecta unealta la alimentarea electrică și / sau acumulator, de a ridica și transporta unealta.** *Transportul uneltelor electrice cu degetul pe comutator sau alimentarea uneltelor conectate invită accidentele.*
- d. **Îndepărtați orice cheie de reglare sau cheie fixă înainte de a alimenta unealta electrică.** *O cheie sau o cheie fixă atașată de o piesă rotativă a unelei electrice poate cauza vătămarea personală.*
- e. **Nu vă întindeți excesiv. Țineți-vă echilibrul și aderența în permanență.** *Aceasta permite un control mai bun al unelei electrice în situații neașteptate.*
- f. **Îmbrăcați-vă adecvat. Nu purtați haine largi sau bijuterii. Țineți-vă părul și îmbrăcămintea departe de piesele rotative.** *Hainele largi, bijuteriile sau părul lung se pot prinde în piesele mobile.*
- g. **În cazul în care unealta este furnizată în conexiune cu un echipament de extragere și colectare a prafului, asigurați-vă că acesta este conectat și utilizat în mod adecvat.** *Utilizarea sistemelor de colectare praf poate reduce riscurile asociate prafului.*
- h. **Nu vă lăsați înșelați de familiarizarea cu o unealtă electrică și ignorați principiile de securitate ale unelei.** *O acțiune neatentă poate cauza vătămări grave într-o fracțiune de secundă.*

UTILIZAREA ȘI ÎNGRIJIREA UNELTEI ELECTRICE

- a. **Nu forțați unealta electrică. Utilizați unealta electrică adecvată pentru aplicația dvs.** *O unealtă electrică corectă va executa lucrările mai bine și mai sigur la puterea la care a fost proiectată.*
- b. **Nu utilizați unealta electrică dacă aceasta nu poate fi pornită și oprită de la comutator.** *Orice unealtă electrică, care nu poate să fie controlată cu comutatorul este periculoasă și trebuie reparată.*

- c. **Deconectați ștecărul de la sursa de alimentare și / sau extrageți acumulatorul din unealta electrică, dacă este detașabil, înainte de a efectua orice reglaje, înainte de a schimba accesoriile sau de a le depozita. Aceste măsuri preventive de securitate reduc riscul de pornire al uneltei electrice în mod accidental.**
- d. **Depozitați uneltele electrice neutilizate departe de raza de acțiune a copiilor și nu permiteți persoanelor nefamiliarizate cu unealta electrică sau cu aceste instrucțiuni să opereze unealta electrică. Uneltele electrice sunt periculoase pe mâinile utilizatorilor neinstruiți.**
- e. **Întrețineți unealta electrică și accesoriile. Verificați cu privire la erori de aliniere ale pieselor mobile, la ruperea pieselor sau alte condiții care pot afecta funcționarea adecvată a uneltelor electrice. În cazul în care sunt deteriorate, solicitați repararea uneltei electrice înainte de utilizare. Multe accidente sunt cauzate de uneltele electrice întreținute în mod inadecvat.**
- f. **Mențineți uneltele de tăiere ascuțite și curate. Uneltele electrice întreținute în mod adecvat și cu muchii de tăiere ascuțite sunt mai puțin predispuse la blocare și sunt mai ușor de controlat.**
- g. **Utilizați unealta electrică, accesoriile și vârfurile uneltei etc. în conformitate cu aceste instrucțiuni, luând în considerare condițiile de lucru și munca ce trebuie executată. Utilizarea uneltelor electrice pentru operații diferite de cele pentru care au fost concepute poate cauza situații periculoase.**
- h. **Țineți mânerul și suprafețele de prindere uscate și lipsite de ulei sau unsoare. Mânerul și suprafețele de prindere alunecoase nu permit prinderea și controlul sigur al uneltei în condiții neașteptate.**

UTILIZAREA ȘI ÎNGRIJIREA UNELTEI CU ACUMULATOR

- a. **Reîncărcați numai cu încărcătorul prescris de către producător. Un acumulator care este adecvat pentru un anumit tip de acumulator poate crea un risc de incendiu atunci când este utilizat cu un altul.**

- b. Utilizați uneltele electrice numai cu acumulatorii proiectați pentru ele.** *Utilizarea oricăror altor baterii poate crea riscuri de vătămare și de incendiu.*
- c. Atunci când acumuloarele nu sunt utilizate, țineți-le departe de alte obiecte metalice, precum clemele de hârtie, monedele, cheile, cuiele, șuruburile și alte obiecte metalice de mici dimensiuni, care pot realiza conexiuni între bornele bateriei.** *Scurtcircuitarea bornelor poate cauza arsuri sau incendii.*
- d. În situații de utilizare abuzivă, lichidul poate fi aruncat din baterie; evitați contactul. În cazul în care are loc un contact accidental, clătiți cu apă. În cazul contactului lichidului cu ochii, solicitați suplimentar își asistență medicală.** *Lichidul aruncat din baterie poate cauza iritații și arsuri.*
- e. Nu utilizați acumuloarele sau uneltele deteriorate sau modificate.** *Acumuloarele deteriorate sau modificate pot prezenta un comportament impredictibil, ce poate rezulta în incendii, explozii sau risc de vătămare.*
- f. Nu expuneți acumulatorul sau unealta focului sau temperaturilor excesive.** *Expunerea la incendiu sau temperaturi de peste 130 °C poate cauza explozii.*
- g. Respectați toate instrucțiunile de încărcare și nu încărcați acumulatorul sau bateria în afara gamei de temperaturi specificată în instrucțiuni.** *Încărcarea inadecvată sau la temperaturi situate în afara gamei specificate poate cauza deteriorarea bateriei și creșterea riscului de incendiu.*

SERVICE

- a. Solicitați efectuarea operațiunilor de service de către un specialist, utilizând numai piese de schimb identice.** *Aceasta va asigura menținerea stării de securitate a uneltele electrice.*
- b. Nu efectuați niciodată operațiuni de service asupra acumuloarelor deteriorate.** *Lucrările de service asupra acumuloarelor trebuie executate numai de producător sau de birourile sale de service autorizate.*

AVERTIZĂRI DE SIGURANȚĂ PRIVIND SCULA MULTIFUNCȚIONALĂ

- a. **Țineți scula electrică de suprafețele de apucare izolate la efectuarea unei operații unde accesoriul de așchiere poate contacta cablaje ascunse.** *Accesoriul de așchiere care intră în contact cu un cablu „sub tensiune” poate pune sub tensiune părțile metalice exterioare ale sculei electrice și poate electrocuta operatorul.*
- b. *Dacă este posibil, fixați piesele mai mici pentru a preveni mișcarea acestora sub sculă.*
- c. *Nu forțați scula, lăsați scula să-și facă treaba la o viteză rezonabilă. Suprasolicitarea poate apărea dacă se aplică o presiune prea mare, iar motorul încetinește ducând la o operație ineficientă și posibile deteriorări la motor.*
- d. *Utilizați numai accesorii în stare bună. Nu le utilizați dacă sunt rupte sau uzate.*
- e. *Nu atingeți hârtia de șlefuit sau lama în mișcare.*
- f. *Nu tratați suprafața de prelucrat cu lichide care conțin solvenți. Materialele care se încălzesc prin răzuire pot provoca emanarea de vapori toxici.*
- g. *Fiți foarte atent când mânuiți accesoriile dispozitivului de răzuit. Accesoriile sunt foarte ascuțite; pericol de vătămare.*
- h. *Țineți mâinile departe de zona de tăiere. Nu accesați spațiul de sub materialul care se taie.*
- i. *Asigurați-vă că ați îndepărtat corpurile străine precum cuiele și șuruburile de pe piesă înainte de a începe șlefuirea.*
- j. *Nu utilizați produsul pentru șlefuire umedă. Numai pentru șlefuire uscată.*
- k. *Nu continuați să utilizați foi de șlefuit uzate, rupte sau acoperite.*
- l. *Nu răzuiți materiale umede sau umezite (de exemplu tapet) sau suprafețe umezite. Pătrunderea apei în mașină crește riscul de șoc electric.*

INSTRUCȚIUNI DE SIGURANȚĂ SUPLIMENTARE PENTRU ACUMULATOR

- a. *Nu conectați borna pozitivă și borna negativă a acumulatorului între ele cu vreun obiect metalic (cum ar fi o sârmă).*
- b. *Nu transportați și nu depozitați acumulatorii împreună cu coliere, clame de păr sau alte obiecte metalice.*
- c. *Nu perforați acumulatorul cu cuie, nu loviți acumulatorul cu un ciocan, nu călcați pe acumulator și nu-l supuneți la șocuri sau lovituri puternice.*
- d. *Nu lipiți direct pe acumulator.*
- e. *Nu expuneți acumulatorul la apă sau apă sărată și nu-l lăsați să se ude.*
- f. *Nu demontați și nu modificați acumulatorul.*
- g. *Nu așezați acumulatorul pe sau lângă foc, pe sobe sau în alte locuri cu temperaturi ridicate. Nu așezați acumulatorul în lumina directă a soarelui, nici nu-l utilizați și nici nu-l depozitați în interiorul autovehiculelor în condiții de temperatură ridicată.*
- h. *Nu amplasați acumulatorul în cuptoare cu microunde, recipiente de înaltă presiune sau pe vase de inducție.*
- i. *Dacă intenționați să depozitați un acumulator pentru o perioadă fără a-l utiliza, atunci depozitați acumulatorul la temperatura camerei (19°C - 25°C), încărcați la aproximativ 30 - 50% din capacitate. Când depozitați pentru perioade de timp îndelungate, încărcați acumulatorul o dată pe an pentru a preveni descărcarea.*

Următoarele informații se aplică numai utilizatorilor profesioniști, dar reprezintă o bună practică pentru toți utilizatorii:

INSTRUCȚIUNI DE SIGURANȚĂ SUPLIMENTARE PENTRU PULBERE DE CONSTRUCȚII

Silicea este un mineral natural prezent în cantități mari în lucruri precum nisipul, gresia și granitul. De asemenea, este frecvent întâlnită în multe materiale de construcție, cum ar fi betonul și

mortarul. Silicea se descompune în pulbere foarte fină (cunoscută și sub denumirea de silice cristalină respirabilă sau SCR) în timpul multor lucrări obișnuite, cum ar fi tăierea, găurirea și polizarea. Inhalarea de particule foarte fine de silice cristalină poate duce la dezvoltarea de:

cancer pulmonar, silicoză, afecțiuni pulmonară obstructivă cronică (bronhopneumopatie obstructivă cronică, BPOC), iar inhalarea de particule fine de pulbere de lemn poate duce la dezvoltarea astmului. Riscul bolilor pulmonare este prezent la persoanele care inhalează în mod regulat pulberea de construcții pe o perioadă de timp, nu ocazional.

Pentru a proteja plămânilor, Regulamentul privind controlul substanțelor periculoase pentru sănătate stabilește o limită a cantității acestor pulberi pe care le puteți inhala (numită Limită de expunere la locul de muncă sau LELM) ca medie într-o zi normală de lucru. Aceste limite nu reprezintă o cantitate mare de pulbere: reprezintă puțin în comparație cu un ban - ca un vârf mic de sare. Această limită este valoarea maximă legală, cea mai mare cantitate pe care o puteți inhala după ce au fost instituite măsurile de control corecte.

CUM SE REDUCE CANTITATEA DE PULBERE?

- 1 Reduceți volumul de tăiere utilizând cele mai bune dimensiuni ale produselor de construcții.
- 2 Utilizați o sculă cu putere mai mică, de ex. o mașină de tăiat blocuri în loc de un polizor unghiular.
- 3 Prin folosirea unei metode de lucru total diferite - de ex. folosirea unui pistol de cuie pentru a fixa direct canalele de cabluri în loc de executarea de găuri mai întâi.

Vă rugăm să lucrați întotdeauna cu echipamente de protecție aprobate, cum ar fi măștile de praf special concepute pentru a filtra particulele microscopice și utilizați dispozitivul de extracție a prafului în permanență.



AVERTIZARE: Anumite particule de praf generate la șlefuirea, decuparea, polizarea, găurirea cu scule electrice și la alte activități din construcții conțin substanțe chimice cunoscute ca fiind cancerigene, cauzatoare de defecte congenitale sau de alte afecțiuni reproductive. Exemple de astfel de substanțe chimice sunt:

- Plumbul provenit din vopselele pe bază pe plumb.
- Silicea cristalină provenită din cărămizi, ciment și alte produse de zidărie.
- Arsenicul și cromul din lemnul de construcții tratat chimic.
- Riscul dumneavoastră la aceste expuneri variază, în funcție de frecvența executării acestor tipuri de lucrări. Pentru a reduce expunerea la aceste substanțe chimice:
- Lucrați într-o zonă bine ventilată.
- Lucrați cu echipament de protecție aprobat, cum sunt măștile de praf care sunt concepute în special pentru filtrarea particulelor microscopice.

VIBRAȚII

Directiva europeană privind agenții fizici (vibrații) a fost adoptată pentru a contribui la reducerea leziunilor din cauza sindromului de vibrații ale brațelor la utilizatorii de scule electrice. Directiva impune producătorilor și furnizorilor de scule electrice să furnizeze rezultate indicative ale testelor de vibrații pentru a permite utilizatorilor să ia decizii în cunoștință de cauză cu privire la perioada de timp în care poate fi utilizată zilnic o sculă electrică în condiții de siguranță și la alegerea sculei.

Informații suplimentare pot fi găsite la www.hse.gov.uk

CONSULTAȚI SPECIFICAȚIILE TEHNICE DIN MANUALUL DE UTILIZARE PENTRU NIVELURILE DE VIBRAȚII ALE UNELTEI DVS.

Valoarea declarată a vibrațiilor trebuie să fie utilizată ca nivel minim și trebuie utilizată cu ghidurile actuale privind vibrațiile.

Valoarea declarată a vibrațiilor a fost măsurată conform unei metode standard de test descrise mai sus și poate fi utilizată în compararea unei scule cu o altă sculă.

Valoarea declarată a vibrațiilor poate fi utilizată și în evaluarea preliminară a expunerii.



AVERTIZARE: Valoarea vibrațiilor emise în timpul utilizării efective a sculei electrice poate diferi față de valoarea declarată, în funcție de modurile de utilizare a sculei, în funcție de următoarele exemple și alte variații cu privire la modul de utilizare a sculei:

- Modul în care scula este utilizată și în care materialele sunt tăiate sau găurite.
- Scula aflată în stare bună și bine întreținută.
- Utilizarea accesoriului adecvat pentru sculă, iar acesta să fie ascuțit și în stare bună.
- Modul de prindere de mână.
- Iar scula să fie utilizată așa cum este prevăzut prin proiectare și aceste instrucțiuni.

În timpul lucrului cu această sculă electrică se produc vibrații ale mâinilor/brațelor. Adoptați practicile corecte de lucru pentru a reduce expunerea la vibrații. Această sculă poate provoca sindromul de afectare a mâinii-brațului din cauza vibrațiilor dacă nu este utilizată în mod adecvat.



AVERTIZARE: Identificați măsurile de siguranță pentru a proteja operatorul în funcție de estimarea expunerii în condițiile efective de utilizare (luând în considerare toate elementele ciclului de operare precum timpii de oprire ai sculei și când aceasta funcționează în gol, plus timpul de pornire). Notă: Utilizarea altor scule va reduce perioada de lucru totală a utilizatorilor cu această sculă.

Asigurați-vă că reduceți la minim riscul de expunere la vibrații.

Utilizați ÎNTOTDEAUNA dălți, burghie și lame ascuțite.

Întrețineți această sculă în conformitate cu aceste instrucțiuni și lubrifiați-o în permanență (unde este cazul).

Evitați utilizarea sculelor la temperaturi de 10°C sau sub aceasta.

Planificați-vă programul de lucru astfel încât să nu vă expuneți o durată prea îndelungată la vibrații mari.

MONITORIZAREA SĂNĂTĂȚII

Toți angajații trebuie să facă parte dintr-o schemă de monitorizare a sănătății adoptată de angajator, pentru a contribui la identificarea oricărei boli asociate vibrațiilor într-un stadiu incipient, pentru a preveni progresul bolii și pentru a ajuta angajații să rămână apți de muncă.

RISCURI REZIDUALE

Chiar dacă se utilizează acest produs în conformitate cu toate cerințele de siguranță, rămân riscuri potențiale de vătămare corporală și deteriorări. Următoarele pericole pot apărea în legătură cu structura și modelul acestui produs:

1. Vătămări și daune materiale din cauza accesoriilor de tăiere rupte sau a impactului brusc cu obiecte ascunse în timpul utilizării.
2. Pericol de vătămare corporală și daune materiale cauzate de obiecte care ricoșează sau de accesorii necorespunzătoare sculei.



DESCRIEREA PRODUSULUI

1. Indicator luminos de funcționare cu LED
2. Manetă de eliberare rapidă
3. Comutator pornit/oprit
4. Suprafață de prindere
5. Buton de eliberare set de acumulatori
6. Buton de alimentare
7. Acumulator (neinclus)
8. Orificii de ventilație
9. Buton de viteză
10. Plăcuță de fixare a accesoriului
11. Șurub de flanșă
12. Plăcuță de șlefuire
13. Adaptor
14. Foaie de șlefuire
15. Răzuitor
16. Lamă de tăiere în profunzime
17. Lamă semicirculară HCS (oțel cu conținut ridicat de carbon)

01 SPECIFICAȚII TEHNICE

Sculă

Tensiune nominală:	18V d.c.
Turație nominală de mers în gol:	11000-16000/min
Greutate (fără acumulator):	1,1 kg
Intervalul de temperatură ambiantă pentru utilizarea sculei și a acumulatorului:	-10°C până la 40°C

Pentru utilizarea cu acumulator și încărcător, după cum urmează:

Model de set de acumulatori:	EBAT18-Li-2 / EBAT18-Li-4 / EBAT18-Li-5 EHPB18-Li-4 / EHPB18-Li-8
Model de încărcător:	EC18-Li / EFC18-Li / EMC18-Li

DATE PRIVIND ZGOMOTUL

Presiune sonoră ponderată:	$L_{pA}=78,4\text{dB(A)}$
Putere sonoră ponderată:	$L_{wA}=89,4\text{dB(A)}$

Incertitudine:

$$K_{PA} \text{ \& } K_{WA} = 3,0 \text{ dB(A)}$$

Zgomotul pentru operator poate depăși 80 dB(A) și sunt necesare măsuri de protecție auditivă.

DATE PRIVIND VIBRAȚIILE

Cu plăcuță de șlefuire

$$a_n = 4,2 \text{ m/s}^2$$

Incertitudine

$$K = 1,5 \text{ m/s}^2$$

Valorile totale declarate ale vibrațiilor și valorile declarate ale emisiilor de zgomot au fost măsurate în conformitate cu o metodă standard de testare (EN62841-1/EN62841-2-4) și pot fi utilizate pentru compararea sculelor între ele; de asemenea, acestea pot fi utilizate într-o evaluare preliminară a expunerii.



AVERTIZARE! Vibrațiile și emisiile de zgomot din timpul utilizării efective a sculei electrice pot diferi de valorile declarate, în funcție de modurile în care scula este utilizată și de tipul piesei care se prelucrează; și necesitatea de identificare a măsurilor de siguranță pentru protecția operatorului se bazează pe o estimare a expunerii în condițiile efective de utilizare (luând în considerare toate părțile ciclului de operare, cum ar fi timpul când scula este oprită și când merge în gol, în plus față de timpul de pornire).

EXPLICAREA ETICHETEI CLASIFICĂRII

EMT18-Li-QC = NUMĂRUL MODELULUI

E = ERBAUER

MT = SCULĂ MULTIFUNCȚIONALĂ

18 = 18 V c.c.

Li = LITIU-ION

QC = QUICK CHANGE (SCHIMBARE RAPIDĂ)



ASAMBLARE

01 SIMBOLURI



Citiți instrucțiunile de utilizare



Purtați ochelari de protecție



Purtați echipament de protecție a auzului.



Purtați o mască împotriva prafului.



Nu eliminați acumulatorii în râuri și nici nu îi scufundați în apă.



Nu eliminați acumulatorii în foc. Ei vor exploda și vor cauza vătămări.



Nu expuneți acumulatorii unor temperaturi care să depășească 40°C



Pentru lemn



Pentru metale moi



Motor fără perii



Tehnologie de menținere rece a bateriei



Tehnologie de încărcare rapidă a accesoriilor

yyWxx

Codul datei de producție: Anul de producție (20aa) și săptămâna de producție (Wxx)

02 DESPACHETARE

- Despachetați toate piesele și așezați-le pe o suprafață plană, stabilă.
- Îndepărtați toate materialele de ambalare și dispozitivele de transport, dacă este cazul.
- Asigurați-vă că este complet conținutul pachetului livrat și că nu este deteriorat. Dacă observați că lipsesc piese sau există piese deteriorate, nu folosiți produsul, ci contactați distribuitorul. Folosirea unui produs incomplet sau deteriorat reprezintă un pericol pentru oameni și bunuri.
- Asigurați-vă că aveți toate accesoriile și sculele necesare pentru asamblare și funcționare. Printre acestea se numără și echipamentul individual de protecție adecvat.



AVERTIZARE! Produsul și ambalajul nu sunt jucării pentru copii! Copiii nu trebuie să se joace cu pungi de plastic, folii și piese mici! Există pericol de sufocare!

03 ASAMBLAREA MAȘINII

ÎNCĂRCAREA SETULUI DE ACUMULATORI

Acumulatorul a fost livrat în stare încărcată la nivel scăzut. Încărcați acumulatorul complet înaintea primei utilizări. Consultați manualul de instrucțiuni al încărcătorului pentru detalii.







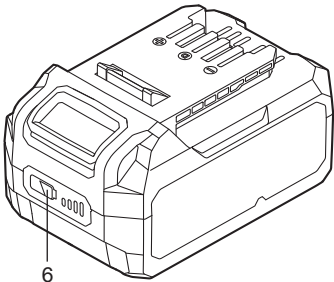

SCOATEREA SAU INSTALAREA SETULUI DE ACUMULATORI (A1, A2)

Apăsați pe butonul de eliberare a setului de acumulatori și apoi glisați setul de acumulatori în exteriorul sculei. După reîncărcare, glisați-l înapoi în sculă. O simplă împingere și o apăsare ușoară vor fi suficiente.







BARĂ DE INDICARE A ÎNCĂRCĂRII SETULUI DE ACUMULATORI

Setul de acumulatori Li-Ion (7) este dotat cu POWER BAR (o bară de indicare a încărcării), care este utilizată pentru a indica încărcarea rămasă a acumulatorului.

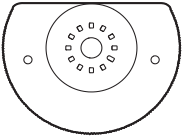
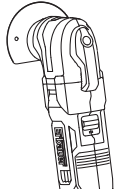
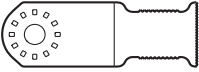
Apăsați pe butonul POWER BAR (6) pentru a verifica încărcarea acumulatorului așa cum este descris mai jos. LED-ul va rămâne aprins timp de aproximativ 5 secunde.

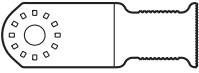
  Intermitent  Da  Nu	76-100% Încărcare	
	51-75% Încărcare	
	26-50% Încărcare	
	5-25% Încărcare	
	sub 5% Încărcare	

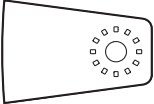
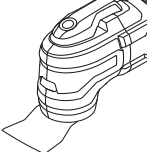
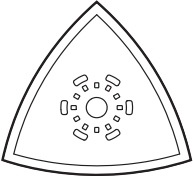
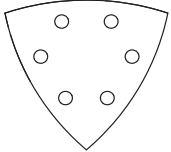
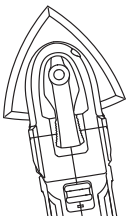
ALEGEȚI ACCESORIUL

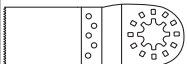
Accesoriu		Pentru materiale	Aplicare
	<p>Lamă semicirculară HCS (oțel cu conținut ridicat de carbon)</p>	<p>Lemn, plastic, gips carton , metale moi</p>	
	<p>Lamă de tăiere în profunzime (Pentru lemn)</p>	<p>Lemn, plastic, gips carton</p>	
	<p>Lamă de tăiere în profunzime (Pentru metal)</p>	<p>Lemn, plastic, metale moi</p>	
	<p>Răzuitor</p>	<p>Vopsea și lacuri, mochete lipite, adezivi moi, podele din vinil, lemn și alte acoperiri de podea</p>	
 	<p>Plăcuță de șlefuire și foi de șlefuire</p>	<p>Lemn natur sau lemn vopsit, ipsos și alte materiale</p>	
	<p>Adaptor pentru accesorii de marcă</p>		

SELECTAREA FOII DE ȘLEFUIRE

Foile de șlefuire sunt disponibile cu diferite dimensiuni ale granulelor (granulații), în funcție de materialul piesei de prelucrat și de îndepărtarea materialului.

Granulație	Tip	Exemplu de utilizare
60 sau mai puțin	Foarte Aspră	ndepărtarea materialului, îndepărtarea vopselei dure, prelucrarea lemnului
80-100	Grosieră	Îndepărtarea vopselei, pregătirea suprafeței rugoase (de ex. lemn nerindeluit)
120 – 150	Medie	Pregătirea suprafeței lemnului rindeluit
180 – 220	Fină	Șlefuirea între straturi de acoperire
240 sau mai mult	Foarte Fină	Finisare finală

FIXAREA ACCESORIILOR (B1-B6)



AVERTIZARE! Purtați întotdeauna mănuși de protecție când schimbați accesoriile. Muchiile sculelor de aplicare sunt ascuțite și pot deveni foarte fierbinți după utilizare.

Deconectați întotdeauna scula de la sursa de alimentare înainte de efectuarea oricăror asamblări, reglaje, schimbări de accesorii.

Rotiți maneta de eliberare rapidă (2) în sens invers acelor de ceasornic până când auziți un sunet „clic”. Apăsăți și rotiți șurubul flanșei (11) la 90° în sensul acelor de ceasornic și scoateți-l pentru a-l îndepărta.

Asigurați-vă că plăcuța de fixare a accesoriului (10) și arborele motor sunt curate.

Aliniați canelurile de pe accesoriul corespunzător cu nervurile de pe plăcuța de fixare. Așezați accesoriul pe plăcuța de fixare (10).



NOTĂ: Plăcuța de fixare a accesoriului este magnetică și va menține accesoriile feroase pe plăcuță.

Introduceți și apăsați șurubul flanșei (11) până când auziți un clic care indică faptul că șurubul flanșei (11) a fost fixat în arbore. Apăsăți și rotiți șurubul flanșei (11) în sens invers acelor de ceasornic cu 90°.

Rotiți maneta de eliberare rapidă (2) înapoi, pentru a bloca arborele motor.



AVERTIZARE! Verificați ca accesoriile să fie fixate corect. Sculele pentru aplicație care sunt fixate incorect sau în condiții nesigure se pot desprinde în timpul funcționării și pot cauza un pericol.



NOTĂ: Fixați accesoriile în direcția dorită pentru lucrarea de efectuat. Arborele este configurat astfel încât accesoriul să poată fi fixat la intervale de 30° în jurul arborelui, de la 0° la 330°.

FIXAREA FOILOR DE ȘLEFUIRE (C)

Aliniați foaia de șlefuire (14) cu plăcuța de șlefuire (12).

Apăsați foaia ferm pe poziție.

Pentru a scoate foaia, trageți-o.

Dacă un punct s-a uzat, scoateți foaia de șlefuire, întoarceți-o la 120° și fixați-o din nou.

UTILIZAREA ADAPTORULUI (D)



NOTĂ: Adaptorul poate fi utilizat pentru a instala accesorii de marcă.

Puneți „Adaptorul” (13) pe plăcuța de fixare a accesoriului. Așezați accesoriul de marcă corect pe adaptor.

Cu mâna protejată de mânășă țineți accesoriul, introduceți-l și apăsați șurubul flanșei (11) până când auziți un clic care indică faptul că accesoriul este fixat. Apăsați și rotiți șurubul flanșei (11) în sens invers acelor de ceasornic cu 90°.



UTILIZARE

01 UTILIZAREA ÎN SCOPUL DESTINAT

Acest produs este destinat pentru șlefuire (nu a tencuielilor/peretilor despărțitori) și răzuire, precum și pentru tăierea lemnului, a ipsosului, a materialelor plastice și a metalelor (neferoase) moi, prin utilizarea accesoriilor corespunzătoare. Nu trebuie folosit pentru a prelucra materiale periculoase pentru sănătate.

02 UTILIZAREA

CONTROLUL TURAȚIEI VARIABLE (E)

Funcția de turație variabilă a acestei scule permite reglarea turației în funcție de accesoriul utilizat și de materialul care se taie, se răzuiește sau se șlefuieste.

Butonul turației (9) este numerotat de la „1” la „6”, poziția „1” fiind turația cea mai mică, iar poziția „6” fiind turația cea mai mare.

ÎNTRERUPĂTOR ON/OFF (PORNIT/OPRIT) (F)

Pentru a porni scula, apăsați pe întrerupătorul On/Off (3) înainte. Pentru a o opri, împingeți întrerupătorul înapoi.

LUMINĂ DE LUCRU CU LED (G)

Lumina de lucru cu LED (1) se va aprinde automat când porniți scula și se va opri după ce ați oprit-o. Acest lucru asigură o lumină suplimentară pe suprafața piesei de prelucrat pentru funcționare în situații de lumină redusă.

ȘLEFUIREA



AVERTIZARE! Nu continuați să utilizați scula cu foaie de șlefuire uzată excesiv sau deteriorată.

Nu utilizați aceeași foaie de șlefuire pe lemn și pe metal.

Particulele de metal se încorporează în foaia de șlefuire și vor zgăria suprafața de lemn.

Rata de îndepărtare și modelul de șlefuire sunt determinate de alegerea foii de șlefuire și de suprafața de lucru.

Aplicați o presiune uniformă la șlefuire pentru a prelungi durata de viață a foilor de șlefuire.

Intensificarea presiunii la șlefuire nu conduce la o creștere a capacității de șlefuire, ci dimpotrivă crește uzura mașinii și a foilor de șlefuire.

Utilizați numai un vârf sau o margine a foii de șlefuire pentru șlefuirea precisă a

marginilor, a colțurilor și a zonelor greu de accesat.

Când șlefuiți selectiv un punct, foaia de șlefuire se poate încălzi considerabil. Îndepărtați scula de suprafață periodic, pentru a permite foii de șlefuire să se răcească.

O foaie de șlefuire care a fost folosită pentru metal nu trebuie utilizată pentru alte materiale.

Folosiți numai accesorii originale de șlefuire.

RĂZUIREA

Scula este adecvată pentru răzuirea și îndepărtarea acoperirilor de suprafață. Pentru răzuire, selectați o treaptă de viteză ridicată.

Pentru a îndepărta acoperiri de suprafață, așezați lama de răzuire vertical pe piesa de prelucrat.

Porniți scula și așchiați în jos prin acoperire.

Așezați scula la un unghi de 180° (să nu depășească 20°) și aplicați o apăsare ușoară înainte, pentru a îndepărta acoperirea.

TĂIEREA ÎN PROFUNZIME

AVERTIZARE! Decupați numai materiale moi, cum ar fi tencuiala sau lemnul! Nu tăiați materiale dure, cum ar fi oțelul și alte metale feroase!

Această sculă este adecvată pentru tăieri și tăieri în profunzime, aproape de tăierea marginilor, tăierea în colțuri și spații închise.

Folosiți lame adecvate.

Marcați linia de tăiere pe piesa de prelucrat.

Porniți scula și aplicați o presiune ușoară în direcția profunzimii.

Deplasați ferăstrăul de-a lungul semnului.

SUPRAÎNCĂRCAREA, TEMPERATURA ȘI PROBLEMELE DE ÎNCĂRCARE

Problemă	Starea unelei/ bateriei	Cauză posibilă	Soluție
Protecție la suprasarcină	Produsul se oprește brusc; lampa de lucru LED (dacă este montată) se aprinde intermitent	Cuplu extrem de mare, blocarea, înțepenirea, supraîncărcarea unelei	Eliberați imediat sarcina, reseați unealta prin oprirea și repornirea ei.
Temperatură extrem de înaltă	Primul și cel de-al treilea LED al INDICATORULUI DE ÎNCĂRCARE se vor aprinde alternativ	Temperatura bateriei depășește 77 °C pe parcursul utilizării	Răciți bateria sub 77 °C pentru utilizare și sub 57 °C pentru încărcare.
Nivel de încărcare redus	Nivelul de încărcare al unelei va scădea rapid; primul LED de pe INDICATORUL DE ÎNCĂRCARE începe să se aprindă intermitent	Acumulatorul este încărcat la mai puțin de 5%	Îndepărtați acumulatorul din unealtă și încărcați-l
Alte probleme	Încărcări scurte	Nu este încărcat complet	Asigurați-vă că bateria este complet încărcată de fiecare dată, permițând încărcătorului să își încheie ciclul de încărcare complet
		Condiții de depozitare necorespunzătoare	Îndepărtați întotdeauna bateria de pe unealtă și încărcător atunci când nu este utilizată și depozitați-o într-un loc uscat și sigur. Evitați încărcarea sau depozitarea bateriei la temperaturi situate sub 5 °C și peste 40 °C. Răciți un acumulator încălzit, dintr-o unealtă tocmai utilizată timp de aproximativ 30 de minute înainte de depozitare.



ÎNGRIJIREA ȘI ÎNTREȚINEREA

ÎNTREȚINEREA

Unealta electrică nu necesită lubrifiere suplimentară sau întreținere. Nu există piese care să poată să fie supuse service-ului de către operator. Nu utilizați niciodată apă sau agenți de curățare chimici pentru a curăța unealta dvs. electrică. Ștergeți cu o lavetă uscată. Depozitați întotdeauna unealta electrică într-un loc uscat. Mențineți deschiderile de ventilație ale motorului curate. Mențineți toate elementele de control de lucru lipsite de praf.

RECICLAREA ȘI ELIMINAREA CA DEȘEU



Produsele electrice uzate nu trebuie eliminate împreună cu deșeurile menajere. Asigurați reciclarea acestor produse la centrele specializate. Luați legătura cu autoritatea sau magazinul dvs. local pentru sfaturi referitoare la reciclare.

ELIMINAREA UNUI ACUMULATOR UZAT



Pentru a proteja resursele naturale vă rugăm să reciclați bateria sau să o eliminați ca deșeu într-un mod adecvat. Acest acumulator include baterii Li-Ion. Consultați autoritățile locale cu privire la opțiunile de reciclare și/sau eliminare ca deșeu. Descărcați acumulatorul operând unealta, apoi îndepărtați-l din unealtă și acoperiți conexiunile acumulatorului cu bandă adezivă groasă, pentru a preveni scurtcircuitarea și descărcările de energie. Nu încercați să îl deschideți sau să îndepărtați componente ale acestuia.

REPARAȚIILE

Acest produs nu conține nicio piesă care poate fi reparată de către consumator. Contactați un centru de service autorizat sau o persoană cu calificări similare, pentru verificări și reparații.

DEPOZITAREA

- Opriți produsul și îndepărtați acumulatorul.
- Curățați produsul așa cum a fost descris mai sus.
- Depozitați produsul și accesoriile sale într-un loc uscat, ferit de îngheț, bine ventilat.
- Depozitați întotdeauna produsul într-un loc inaccesibil copiilor.
- Vă recomandăm să folosiți ambalajul original pentru depozitare sau să acoperiți produsul cu o husă sau o casetă adecvată, pentru a-l proteja de praf.

TRANSPORTUL

- Opriți produsul și îndepărtați acumulatorul.
- Montați o apărătoare de transport, dacă este cazul.
- Transportați produsul întotdeauna de mânerul său.
- Protejați produsul de orice lovitură puternică sau vibrații intense, care ar putea avea loc în vehiculele de transport.
- Fixați produsul pentru a preveni alunecarea sau răsturnarea acestuia.



GARANȚIE COMERCIALĂ ERBAUER

În cadrul **Erbauer** acordăm o atenție specială selectării materialelor de înaltă calitate și utilizării tehnicilor de fabricație care ne permit să creăm game de produse care încorporează designul și durabilitatea. De aceea, oferim o garanție comercială de 2 ani, care vizează defectele de fabricație ale sculelor noastre electrice **Erbauer**.

Această sculă electrică este garantată timp de 2 ani de la data cumpărării, dacă este cumpărată în magazin, livrată sau cumpărată online. Puteți face o reclamație numai în baza acestei garanții la prezentarea chitanței de vânzare sau a facturii de achiziție. Vă rugăm să păstrați dovada achiziției într-un loc sigur.

Această garanție acoperă defecțiunile și funcționările defectuoase ale produsului, cu condiția ca scula electrică **Erbauer** să fie utilizată în scopul pentru care este destinată și să fie supusă instalării, curățării, îngrijirii și întreținerii, în conformitate cu practicile standard și cu informațiile conținute mai sus și în manualul de utilizare. Această garanție nu acoperă defectele și deteriorările cauzate sau rezultate din:

- uzura normală a produsului, inclusiv uzura accesoriilor;
- supraîncărcare, utilizare incorectă sau neglijență;
- încercarea de efectuare a reparațiilor de altă persoană în afară de un agent autorizat;
- daune cosmetice;
- deteriorări cauzate de obiecte străine, substanțe sau accidente;
- deteriorări sau modificări accidentale;
- nerespectarea îndrumărilor producătorului;
- pierderea utilizării bunurilor.

Această garanție se limitează la părțile recunoscute ca fiind defecte. În niciun caz, nu acoperă costuri suplimentare (mișcare, manoperă) și daune directe și indirecte.

Dacă scula electrică **Erbauer** este defectă în timpul perioadei de garanție, atunci ne rezervăm dreptul, la discreția noastră, să înlocuim articolul cu un produs de calitate și funcționalitate echivalentă sau să oferim o rambursare.

Această garanție se aplică numai în țara în care a fost cumpărat sau livrat produsul și nu poate fi transferată în alte țări. Această garanție nu poate fi transferată niciunei alte persoane sau niciunui alt produs. Acestei garanții i se aplică legislația locală relevantă.

Întrebările cu privire la garanție trebuie adresate unui magazin afiliat cu distribuitorul de la care ați achiziționat scula electrică **Erbauer**

Această garanție este suplimentară și nu afectează drepturile dumneavoastră legale în calitate de consumator cu privire la produsele defecte.

Un certificat de garanție suplimentar vi se va da în magazin la achiziționarea produsului unealtă multifuncțională cu acumulator.



DECLARAȚIE DE CONFORMITATE



Declarație de conformitate CE

Noi

**Kingfisher International Products B.V.
Rapenburgerstraat 175E
1011 VM Amsterdam
The Netherlands**

Declarăm că produsul:

Erbauer 18V unealtă multifuncțională cu acumulator EMT18-Li-QC
Număr de serie 00001-99999

Correspunde cerințelor esențiale de sănătate și securitate stipulate în următoarele directive:

2006/42/EC Directiva privind funcționarea mașinilor
S-au făcut referiri la următorul standard armonizat:
EN 62841-1:2015
EN 62841-2-4:2014

2014/30/EU Directiva Compatibilitatea electromagnetică
S-au făcut referiri la următorul standard armonizat:
EN55014-1:2017
EN55014-2:2015

(EU) 2015/863 de modificare 2011/65/EU Directiva privind restricțiile de utilizare a anumitor
substanțe periculoase

Semnătură autorizată și deținător al fișierului tehnic
Semnat pentru și în numele:

**Kingfisher International Products B.V.
Rapenburgerstraat 175E
1011 VM Amsterdam
The Netherlands**

pe: 18/09/2019

Eric Capotummino
Group Quality Director



INSTRUCCIONES DE SEGURIDAD

ADVERTENCIAS GENERALES DE SEGURIDAD PARA LAS HERRAMIENTAS ELÉCTRICAS



¡ADVERTENCIA Lea todas las advertencias de seguridad, las instrucciones, las ilustraciones y las especificaciones suministradas con esta herramienta eléctrica. *La no observación de todas las instrucciones relacionadas a continuación puede dar como resultado un choque eléctrico, fuego y/o una lesión seria.*

Guarde todas las advertencias y todas las instrucciones para una referencia futura. *La expresión “herramienta eléctrica” en las advertencias se refiere a su herramienta eléctrica conectada a la red eléctrica (con cable de alimentación) o a su herramienta accionada a batería (sin cable de alimentación).*

SEGURIDAD DEL ÁREA DE TRABAJO

- a. **Mantenga el área de trabajo limpia y bien iluminada.** *Las áreas desordenadas y oscuras pueden provocar accidentes.*
- b. **No maneje herramientas eléctricas en atmósferas explosivas, tales como en presencia de líquidos inflamables, gases o polvo.** *Las herramientas eléctricas producen chispas que pueden encender el polvo o los humos.*
- c. **Mantenga alejados a los niños y curiosos mientras maneja una herramienta eléctrica.** *Las distracciones pueden causarle la pérdida de control.*

SEGURIDAD ELÉCTRICA

- a. **La clavija de la herramienta eléctrica debe coincidir con la base de la toma de corriente. No modificar nunca la clavija de ninguna manera. No usar ningún adaptador de clavijas con herramientas eléctricas puestas a tierra. *Clavijas no modificadas y bases coincidentes reducirán el riesgo de choque eléctrico.***
- b. **Evite el contacto del cuerpo con superficies puestas a tierra como tuberías, radiadores, cocinas eléctricas y refrigeradores. *Hay un riesgo aumentado de choque eléctrico si su cuerpo está puesto a tierra.***
- c. **No exponga las herramientas eléctricas a la lluvia o a condiciones de humedad. *El agua que entre en la herramienta aumentará el riesgo de choque eléctrico.***
- d. **No abuse del cable. No usar nunca el cable para llevar, levantar o desenchufar la herramienta eléctrica. Mantenga el cable lejos del calor, aceite, cantos vivos o piezas en movimiento. *Los cables dañados o enredados aumentan el riesgo de choque eléctrico.***
- e. **Cuando maneje una herramienta eléctrica en el exterior, use una prolongación de cable adecuada para uso en el exterior. *El uso de una prolongación de cable adecuada para uso en el exterior reduce el riesgo de choque eléctrico.***
- f. **Si el uso de una herramienta en un lugar húmedo es inevitable, use una alimentación protegida por un dispositivo de corriente residual (RCD). *El uso de un RCD reduce el riesgo de choque eléctrico.***

SEGURIDAD PERSONAL

- a. **Esté alerta, vigile lo que está haciendo y use el sentido común cuando maneje una herramienta eléctrica. No use una herramienta eléctrica cuando esté cansado o bajo la influencia de drogas, alcohol o medicamentos. *Un momento de distracción mientras maneja herramientas eléctricas puede causar un daño personal serio.***

- b. Use equipo de protección personal. Lleve siempre protección para los ojos.** *Los equipos de protección individual tales como mascarilla antipolvo, zapatos no resbaladizos, casco o protección para los oídos utilizados para las condiciones apropiadas reducen los daños personales.*
- c. Evite un arranque accidental. Asegúrese de que el interruptor está en posición “paro” antes de conectar a la red y/o a la batería, coger o transportar la herramienta.** *Transportar herramientas eléctricas con el dedo sobre el interruptor o enchufar herramientas eléctricas que tienen el interruptor en posición “marcha” invita a accidentes.*
- d. Retire cualquier llave o herramienta antes de arrancar la herramienta eléctrica.** *Una llave o herramienta unida a una pieza rotativa de una herramienta eléctrica puede causar un daño personal.*
- e. No se sobrepase. Mantenga los pies bien asentados sobre el suelo y conserve el equilibrio en todo momento.** *Esto permite un mejor control de la herramienta eléctrica en situaciones inesperadas.*
- f. Vista adecuadamente. No vista ropa suelta o joyas. Mantenga su pelo y su ropa alejados de las piezas en movimiento.** *La ropa suelta, las joyas o el pelo largo pueden ser cogidos en las piezas en movimiento.*
- g. Si hay disponibilidad para la conexión de medios de extracción y recogida de polvo, asegúrese de que éstos estén conectados y se usen correctamente.** *El uso de estos dispositivos puede reducir los riesgos relacionados con el polvo.*
- h. No permita que la confianza obtenida con el uso frecuente de herramientas le haga ignorar los principios generales de seguridad.** *Una acción descuidada puede provocar una herida grave en una fracción de segundo.*

UTILIZACIÓN Y CUIDADOS DE LAS HERRAMIENTAS ELÉCTRICAS

- a. **No fuerce la herramienta eléctrica. Use la herramienta eléctrica correcta para su aplicación.** *La herramienta eléctrica correcta hará el trabajo mejor y más seguro al ritmo para el que fue concebida.*
- b. **No use la herramienta eléctrica si el interruptor no permite pasar de “marcha” a “paro” e inversamente.** *Cualquier herramienta eléctrica que no pueda controlarse con el interruptor es peligrosa y debe repararse.*
- c. **Desenchufe la clavija de la fuente de alimentación y/o retire la batería, si se puede, antes de efectuar cualquier ajuste, cambio de accesorios, o de guardar la herramienta eléctrica.** *Tales medidas preventivas de seguridad reducen el riesgo de arrancar la herramienta accidentalmente.*
- d. **Conserve las herramientas eléctricas inactivas fuera del alcance de los niños y no permita el manejo de la herramienta eléctrica a personas no familiarizadas con las herramientas o con estas instrucciones.** *Las herramientas eléctricas son peligrosas en manos de usuarios no entrenados.*
- e. **Mantenga las herramientas eléctricas y los accesorios. Compruebe que las partes móviles no estén desalineadas o trabadas, que no haya piezas rotas u otras condiciones que puedan afectar el funcionamiento de las herramientas eléctricas. Las herramientas eléctricas se deben reparar antes de su uso, cuando están dañadas.** *Muchos accidentes son causados por herramientas eléctricas pobremente mantenidas.*
- f. **Mantenga las herramientas de corte afiladas y limpias.** *Las herramientas de corte mantenidas correctamente con los bordes de corte afilados son menos propensas a trabarse y más fáciles de controlar.*

- g. Use la herramienta eléctrica, accesorios y puntas de herramienta, etc. de acuerdo con estas instrucciones, teniendo en cuenta las condiciones de trabajo y el trabajo a desarrollar. *El uso de la herramienta eléctrica para aplicaciones diferentes de las previstas podría causar una situación de peligro.***
- h. Mantenga las empuñaduras y superficies de agarre secas, limpias y libres de aceite y grasa. *Las empuñaduras y superficies de agarre resbaladizas no permiten un agarre seguro y el control de la herramienta en situaciones imprevistas.***

UTILIZACIÓN Y CUIDADOS DE LA HERRAMIENTA A BATERÍA

- a. Recargue solamente con el cargador especificado por el fabricante. *Un cargador que es adecuado para un tipo de bloque de baterías puede ocasionar un peligro de incendio cuando se usa con otro bloque de baterías.***
- b. Use las herramientas solamente con los bloques de baterías diseñados específicamente. *El uso de cualquier otro bloque de baterías puede ocasionar un peligro de daños e incendio.***
- c. Cuando el bloque de baterías no esté en uso, manténgalo alejado de otros objetos metálicos como clips para papeles, monedas, llaves, clavos tornillos u otros pequeños objetos metálicos que puedan establecer una conexión de un terminal al otro. *Un cortocircuito entre ambos terminales de la batería puede ocasionar quemaduras o un incendio.***
- d. En condiciones abusivas, puede derramarse líquido de la batería; evite el contacto. Si accidentalmente tiene lugar un contacto, lávelo con agua. Si el líquido toca a los ojos, busque ayuda médica adicionalmente. *El líquido derramado de la batería puede causar irritación y quemaduras.***

- e. **No use un bloque de baterías o una herramienta a baterías que ha sido dañada o modificada.** *Las baterías dañadas o modificadas pueden tener un comportamiento imprevisible provocando un fuego, una explosión o un riesgo de lesiones.*
- f. **No exponga un bloque de baterías o una herramienta a baterías al fuego o a una temperatura excesiva.** *Una exposición al fuego o una temperatura superior a 130°C puede provocar una explosión.*
- g. **Siga todas las instrucciones de carga y no cargue el bloque de baterías o la herramienta a batería fuera del margen de temperaturas especificadas en las instrucciones.** *Una carga incorrecta o a temperatura fuera del rango especificado de temperaturas puede dañar la batería y aumentar el riesgo de fuego.*

SERVICIO TÉCNICO

- a. **Haga revisar su herramienta eléctrica por un servicio de reparación cualificado usando solamente piezas de recambio idénticas.** *Esto garantizará que la seguridad de la herramienta eléctrica se mantiene.*
- b. **No efectúe jamás operación de mantenimiento sobre bloques de baterías dañados.** *Es conveniente que el mantenimiento de los bloques de baterías sea solamente efectuado por el fabricante o los proveedores de servicio autorizados.*

ADVERTENCIAS DE SEGURIDAD PARA HERRAMIENTAS MULTIFUNCIONES

- a. **Sostenga la herramienta por las superficies de agarre aisladas, durante las operaciones en el curso de las cuales el accesorio cortante puede estar en contacto con conductores escondidos o con su propio cable.** *El contacto del accesorio con un conductor "en tensión" puede igualmente poner "en tensión" las partes metálicas expuestas de la herramienta eléctrica y provocar un choque eléctrico al operario*

- b. *Siempre que sea posible, asegure las piezas de trabajo de pequeño tamaño para evitar que se muevan bajo la acción de la herramienta.*
- c. *No fuerce la herramienta. Permita que funcione a una velocidad razonable. Si se aplica demasiada presión, la herramienta se sobrecargará y el motor reducirá la velocidad, lo que provocará un lijado ineficaz y el riesgo de daño en el motor.*
- d. *Utilice únicamente accesorios en buen estado. No utilice accesorios dañados o desgastados.*
- e. *No toque una hoja de sierra o de lijado en movimiento.*
- f. *No trate la superficie a trabajar con líquidos que contengan disolventes. Los materiales calentados durante el decapado pueden generar humos tóxicos*
- g. *Tenga mucho cuidado al manipular el accesorio para decapado. Este accesorio está muy afilado y puede causar lesiones.*
- h. *Mantenga las manos alejadas de la zona de corte. Nunca coloque ninguna parte de su cuerpo debajo del material a cortar.*
- i. *Antes de empezar a lijar, asegúrese de que la pieza de trabajo no contiene ningún objeto extraño como clavos o tornillos.*
- j. *No utilice esta herramienta para lijar en húmedo. Utilícela únicamente para el lijado en seco.*
- k. *No utilice hojas de lijado desgastadas, dañadas o muy sucias.*
- l. *No realice el decapado de materiales húmedos o mojados (por ejemplo, papel pintado), o que cubran superficies húmedas. La penetración de agua en la herramienta aumenta el riesgo de choque eléctrico.*

ADVERTENCIAS DE SEGURIDAD PARA BATERÍAS

- a. *No conecte el borne positivo y negativo de la batería entre ellos con un objeto metálico (como un alambre).*
- b. *No transporte ni almacene baterías junto con collares, horquillas u otros objetos metálicos.*

- c. *No perfora la batería con clavos ni la golpee con un martillo, la pise o la someta a fuertes impactos o choques.*
- d. *No suelde directamente sobre la batería.*
- e. *No exponga la batería al agua dulce o salada, ni permita que se moje.*
- f. *No desmonte o modifique la batería.*
- g. *No coloque la batería dentro o cerca del fuego, sobre estufas u otros lugares con temperaturas elevadas. No exponga la batería a la luz solar directa o la utilice o almacene dentro de coches durante los días calurosos.*
- h. *No coloque la batería en hornos microondas, en contenedores de alta presión o en baterías de cocina de inducción.*
- i. *Si desea almacenar la batería durante un tiempo sin utilizarla, almacénela a temperatura ambiente (19°C to 25°C), cargada al 30-50% de su capacidad. Para largos periodos de almacenamiento, aumente la carga de la batería una vez al año para evitar una descarga excesiva.*

La siguiente información aplica únicamente a usuarios profesionales pero es una buena práctica para cualquier usuario:

ADVERTENCIAS DE SEGURIDAD ADICIONALES PARA EL POLVO DE CONSTRUCCIÓN

Los trabajadores de la construcción son uno de los grupos de riesgo debido al polvo que respiran: el polvo de sílice no es sólo una molestia, sino un verdadero peligro para sus pulmones.

La sílice es un mineral natural presente en grandes cantidades en materiales como la arena, piedra arenisca y granito. También se encuentra comúnmente en muchos materiales de construcción como el hormigón y el mortero. La sílice se convierte en un polvo muy fino (también conocido como sílice cristalina respirable o RCS) durante muchas tareas comunes tales como el corte, taladrado o amolado. Respirar las partículas muy finas de sílice cristalina puede causar el desarrollo de:

- Cáncer de pulmón,

- Silicosis,
- Enfermedad pulmonar obstructiva crónica (EPOC).

La inhalación de partículas finas de polvo de madera, por otro lado, puede conducir al desarrollo de asma. El riesgo de enfermedades pulmonares está vinculado a las personas que respiran regularmente el polvo de construcción durante un período de tiempo prolongado, no de forma ocasional.

Para proteger el pulmón, se ha establecido un límite en la cantidad de estos polvos que una persona puede respirar (llamado límite de exposición o LEP) cuando se promedia durante un día normal de trabajo. Este límite representa una pequeña piza de sal y es la cantidad máxima legal que se puede respirar después de haber aplicado los controles adecuados.

¿CÓMO SE PUEDE REDUCIR LA CANTIDAD DE POLVO?

1. Reducir la cantidad de operaciones de corte mediante el uso de los productos de construcción del tamaño apropiado.
2. Utilizar una herramienta menos potente, por ejemplo, una cortadora de bloques en lugar de una amoladora angular.
3. Utilizar un modo completamente distinto de trabajar - por ejemplo, usando una pistola de clavos para sujetar soportes de cables en lugar de perforar primero los agujeros.

Por favor, trabaje siempre con equipos de seguridad homologados, tales como máscaras contra el polvo especialmente diseñadas para filtrar partículas microscópicas y utilice las instalaciones de extracción de polvo en todo momento.



ADVERTENCIA: Algunas partículas de polvo originadas durante las operaciones de lijado, aserrado, amolado, perforación u otros trabajos de construcción contienen productos químicos que pueden producir cáncer, defectos de nacimiento y otros daños reproductivos. Algunos ejemplos de estos productos químicos son:

- Plomo de pinturas a base de plomo
- Sílice cristalina de ladrillos, cemento y otros materiales de albañilería
- Arsénico y cromo de madera tratada químicamente
- El riesgo de exposición a estas sustancias químicas depende de la regularidad con que se realizan este tipo de trabajos. Para reducir la exposición a estos polvos, el usuario debe:
 - Trabajar en áreas bien ventiladas;
 - Utilizar equipo de protección individual y especialmente una máscara antipolvo que filtre las partículas microscópicas.

VIBRACIÓN

La Directiva Europea de Agentes Físicos (Vibración) fue elaborada para reducir las lesiones derivadas del Síndrome de vibración mano/brazo de los usuarios de herramientas eléctricas. Esta directiva exige que los fabricantes de herramientas eléctricas y los respectivos distribuidores indiquen los valores indicativos del resultado del ensayo de vibración de forma que permita a los usuarios aplicar las medidas necesarias relativas al periodo diario durante el cual la herramienta puede ser utilizada así como poder elegir la herramienta más adecuada.

VER EL APARTADO DE ESPECIFICACIONES TÉCNICAS EN ESTE MANUAL DE INSTRUCCIONES PARA LOS NIVELES DE VIBRACIÓN DE SU HERRAMIENTA.

Los valores de emisión de vibración declarados deben usarse como un nivel mínimo y como guía actual a nivel de vibración.

El valor total declarado de la vibración se ha medido según un método de ensayo normalizado (en base a las normas EN62841-1, EN62841-2-4) y puede utilizarse para comparar herramientas entre sí.

El valor de emisión de vibración declarado puede usarse también para una evaluación preliminar de la exposición.



ADVERTENCIA: Las emisiones de vibración durante la utilización real de la herramienta eléctrica pueden ser diferentes del valor total declarado dependiendo de la forma en que se usa la herramienta:

- El modo en que los materiales son amolados, cortados o perforados.
- Si la herramienta está en buenas condiciones y se mantiene de forma apropiada.
- Utilizar accesorios correctos para la herramienta y asegurar que están afilados y en buenas condiciones.
- La sujeción de las superficies de agarre.
- Durante el uso de esta herramienta se producen vibraciones mano/brazo.

Adopte las prácticas de trabajo correctas para reducir la exposición a la vibración. Esta herramienta puede causar el síndrome de mano/brazo si se usa de forma inadecuada.



ADVERTENCIA: Identifique las medidas de seguridad destinadas a proteger al operario que se basan en una estimación de la exposición en las condiciones reales de utilización (teniendo en cuenta todas las partes del ciclo de maniobras, tales como los momentos en que la herramienta está fuera de tensión y cuando trabaja en vacío, además del tiempo de accionamiento del gatillo).



NOTA:

- El uso de otras herramientas reducirá el periodo total de uso de esta herramienta por parte del operador.
- Para ayudar a minimizar el riesgo de exposición a la vibración, use SIEMPRE hojas, puntas y cinces afilados.
- Realice el mantenimiento de esta herramienta tal y como se indica en este manual y manténgala bien lubricada (si es necesario).
- Evite usar la herramienta a temperaturas iguales o inferiores a 10°C.
- Planifique su horario de trabajo para repartir cualquier uso de la herramienta a vibración elevada a lo largo de varios días.

VIGILANCIA DE LA SALUD

Todos los trabajadores deben estar incluidos en un programa de vigilancia para la salud con el objetivo de ayudar a identificar posibles enfermedades relacionadas con las vibraciones en los estados iniciales, evitar la progresión de la enfermedad y ayudar al trabajador a permanecer en su puesto de trabajo.

RIESGOS RESIDUALES

Incluso usando este producto de acuerdo con todos los requisitos de seguridad, persisten potenciales riesgos de daños personales y materiales. Debido a la estructura y el diseño de este producto, pueden surgir los siguientes riesgos:

1. Lesiones personales y daños a la propiedad debidos al uso de accesorios de corte rotos o por impactos repentinos de objetos ocultos durante el uso.
2. Peligro de lesiones personales o daños a la propiedades debido a la proyección de objetos o accesorios de baja calidad.



DESCRIPCIÓN DEL PRODUCTO

1. Luz de trabajo LED
2. Palanca de liberación rápida
3. Interruptor de encendido/apagado
4. Superficie de agarre
5. Botón de liberación del bloque de baterías
6. Botón de la barra de estado de carga
7. Bloque de baterías (no incluido)
8. Orificios de ventilación
9. Selector de velocidad
10. Placa de fijación
11. Perno de fijación
12. Placa base de lijado
13. Adaptador
14. Hoja de lijado
15. Rascador
16. Hoja de sierra de inmersión
17. Hoja de sierra segmentada HCS

01 ESPECIFICACIONES TÉCNICAS

Herramienta

Tensión asignada: 18V d.c.

Velocidad asignada n: 11000-16000/min

Peso (sin batería): 1,1 kg

Rango de temperatura ambiental para el uso de la herramienta y la batería: -10°C a 40°C

Para utilizar con el bloque de baterías y cargador indicado a continuación:

Modelo del bloque de baterías: EBAT18-Li-2 / EBAT18-Li-4 / EBAT18-Li-5
EHPB18-Li-4 / EHPB18-Li-8

Modelo de cargador: EC18-Li / EFC18-Li / EMC18-Li

DONNÉES SONORES

Niveau de pression acoustique pondéré A : $L_{pA}=78,4\text{dB(A)}$

Niveau de puissance acoustique pondéré A : $L_{WA}=89,4\text{dB(A)}$

Incertidumbre: K_{pA} & $K_{WA}=3,0\text{dB(A)}$

El nivel de presión acústica para el operador puede superar los 80 dB (A) por lo que es necesario utilizar protección auditiva.

VALORES DE VIBRACIÓN

Con placa de lijado: $a_{ri}=4,2\text{m/s}^2$

Incertidumbre: $K=1,5\text{m/s}^2$

El valor total de vibración y el valor de emisión de ruido declarados han sido medidos de acuerdo con un método de ensayo normalizado (EN 62841-1 y EN62841-2-4) y pueden usarse para comparar una herramienta con otra. El valor total de vibración y el valor de emisión de ruido declarados pueden también ser usados en una evaluación preliminar de la exposición.



ADVERTENCIA: Las emisiones de vibración y de ruido durante la utilización real de la herramienta eléctrica pueden ser diferentes del valor total declarado dependiendo de la forma en que se usa la herramienta, especialmente dependiendo del tipo de pieza de trabajo que se trabaja. Es necesario identificar las medidas de seguridad destinadas a proteger al operario que se basan en una estimación de la exposición en las condiciones reales de utilización (teniendo en cuenta todas las partes del ciclo de maniobras, tales como los momentos en que la herramienta está fuera de tensión y cuando trabaja en vacío, además del tiempo de accionamiento del gatillo).

EXPLICACIÓN DE LA PLACA DE CARACTERÍSTICAS

EMT18-Li-QC = NÚMERO DE MODELO

E = ERBAUER

MT = HERRAMIENTA MULTIFUNCIONES

18 = 18 V c.c.

Li = LITIO ION

QC = CAMBIO RÁPIDO



MONTAJE

01 SÍMBOLOS



Lea el manual de instrucciones.



Utilice protección para los ojos.



Utilice protección auditiva.



Utilice mascarilla para el polvo.



No deseche los bloques de baterías en ríos o los sumerja en agua.



No deseche los bloques de batería en el fuego ya que podrían explotar y causar lesiones.



No exponga los bloques de batería a temperaturas superiores a 40°C



Para madera



Para metales blandos



Motor sin escobillas



Tecnología de refrigeración de batería



Tecnología de cambio rápido de accesorio

yyWxx

Código de la fecha de fabricación: Año de fabricación (20yy) y semana de fabricación (Wxx)

02 DESEMBALAJE

Retire las piezas del embalaje y colóquelas sobre una superficie plana y estable.

- Retire todos los materiales de embalaje y dispositivos de transporte, si fuese necesario.
- Inspeccione la herramienta para verificar que está completa y en perfectas condiciones. Si alguna de las piezas falta o está dañada, no utilice la herramienta y contacte con el establecimiento donde compró el producto. El uso de un producto incompleto o dañado puede representar un peligro para las personas y la propiedad.
- Asegúrese de que dispone de todos los accesorios necesarios para el montaje y funcionamiento de la herramienta. Esto también incluye el equipo de protección individual adecuado.



ADVERTENCIA: El producto y el embalaje no son un juguete. Los niños no deberían jugar con las bolsas de plástico, láminas o piezas pequeñas. Existe riesgo de asfixia.

03 MONTAJE DE LA HERRAMIENTA

CARGA DEL BLOQUE DE BATERÍAS







El bloque de batería se entrega con un estado de carga bajo. Cargue la batería completamente antes del primer uso. Consulte el manual de instrucciones del cargador para los detalles.

PARA RETIRAR O COLOCAR EL BLOQUE DE BATERÍAS (A1, A2)

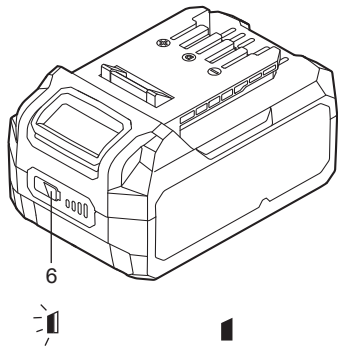



Presione el botón de liberación del bloque de baterías para desbloquear y retirar el bloque de baterías de la herramienta. Después de la recarga, deslícelo de vuelta en la herramienta. Un simple empujón y un poco de presión serán suficientes.

BARRA DE ESTADO DE CARGA DEL BLOQUE DE BATERÍAS

El bloque de baterías Li-ion (7) está equipado con una BARRA DE ESTADO DE CARGA que se utiliza como indicador del estado de carga del bloque de baterías. Presione el botón de la BARRA DE ESTADO DE CARGA (6) para revisar la carga de la batería como se indica a continuación. El indicador LED se encenderá durante unos 5 segundos.

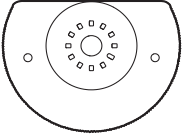
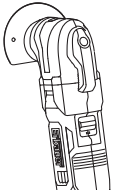
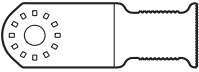
 <p>6</p> <p>Intermitente Encendido Apagado</p>	76-100% de carga	
	51-75% de carga	
	26-50% de carga	
	5-25% de carga	
	Por debajo del 5% de carga	

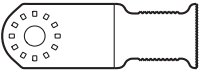
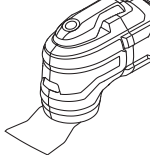
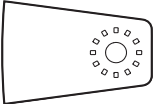
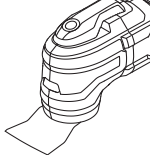
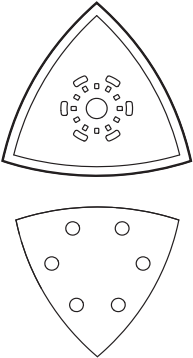
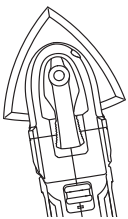
SELECCIÓN DEL ACCESORIO

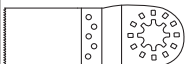
Accesorio		Para materiales	Aplicación
	Hoja de sierra segmentada HCS	Madera, plástico, paredes de yeso, metales blandos	
	Hoja de sierra de inmersión (para madera)	Madera, plástico, paredes de yeso	
	Hoja de sierra de inmersión (para metal)	Madera, plástico, metales blandos	
	Rascador	Pintura y barnices, moqueta pegada, adhesivos blandos, suelos de vinilo, madera y otros materiales para cubrir el suelo.	
	Placa base de lijado y Hojas de lijado	Madera pintada o sin pintar, yeso, y otros materiales.	
	Adaptador para accesorios de marca		

SELECCIÓN DE LA HOJA DE LIJADO

Las hojas de lijado están disponibles en varios tamaños de grano (abrasivo), dependiendo del material de la pieza de trabajo y el material a retirar.

Grano	Tipo	Ejemplos de uso
60 o menos	Muy grueso	Retirar los materiales o la pintura pesada, dar forma a la madera
80-100	Grueso	Quitar la pintura, preparar superficies rugosas (p. ej. madera sin cepillar)
120 – 150	Medio	Preparar las superficies de madera cepillada
180 – 220	Fino	Lijar entre capas
240 o más	Muy fino	Acabados

COLOCACIÓN DE LOS ACCESORIOS (B1-B6)



ADVERTENCIA: Utilice guantes de protección para cualquier tarea y cuando cambie un accesorio. Los bordes cortantes de los accesorios están muy afilados y pueden calentarse mucho después del uso.

Desconecte siempre la herramienta de la fuente de alimentación cuando monte, realice ajustes o cambie accesorios.

Gire la palanca de liberación rápida (2) en sentido antihorario hasta que oiga un “clic”. Presione el perno de montaje (11), gírelo a la derecha 90 ° y tire de él para retirarlo. Asegúrese de que la placa de fijación (10) y el eje de transmisión están limpios. Alinee las ranuras del accesorio con la nervadura en la placa de fijación. Coloque el accesorio sobre la placa de fijación (10).



NOTA: La placa de fijación es magnética y sostendrá accesorios férricos en la placa.

Inserte y presione el perno de montaje (11), hasta que oiga el clic que indica que el perno de montaje (11) está encajado en el eje. Presione el perno de montaje (11) y gírelo en sentido antihorario hasta 90°.

Gire la palanca de liberación rápida (2) para bloquear el eje de transmisión.



ADVERTENCIA: Compruebe siempre que los accesorios estén bien sujetos. Un accesorio fijado de forma incorrecta o insuficiente puede soltarse durante el uso y provocar un peligro.



NOTA: Coloque el accesorio en la posición correspondiente al trabajo a realizar. El eje de transmisión está configurado de modo que el accesorio pueda ser montado a intervalos de 30 ° a lo largo del perímetro, de 0° a 330°.

COLOCACIÓN DE LAS HOJAS DE LIJADO (C)

Alinee la hoja de lijado (14) con la placa base (12).

Presione firmemente la hoja de lijado en posición.

Para retirar, simplemente tire de ella hacia fuera.

Si uno de los puntos está desgastado, retire la hoja de lijado, gírela 120° y vuelva a colocarla.

USO DEL ADAPTADOR (D)



NOTA: El adaptador puede usarse para instalar accesorios de marca.

Coloque el “adaptador” (13) sobre la placa de fijación. Coloque el accesorio de marca apropiado en la parte superior del adaptador.

Con la mano protegida con un guante sujetando el accesorio, inserte y presione el perno de montaje (11) hasta que oiga el clic que indica que el accesorio está encajado. Presione el perno de montaje (11) y gírelo en sentido antihorario hasta 90°.



USO

01 USO PREVISTO

Esta herramienta está diseñada para el lijado (no para yeso/paredes de yeso) y decapado, así como para el corte de materiales tales como la madera, el plástico y el metal dulce (no ferroso) con la ayuda de accesorios apropiados. Esta herramienta no debe ser utilizada para trabajar con materiales que son peligrosos para la salud.

02 FUNCIONAMIENTO

SELECTOR DE VELOCIDAD VARIABLE (E)

Esta herramienta está equipada con un selector de velocidad variable que permite adaptar la velocidad al accesorio utilizado y al tipo de material a cortar, raspar o lijar. El selector de velocidad (9) está numerado del “1” al “6”, siendo “1” la velocidad más baja y “6” la velocidad más alta.

INTERRUPTOR DE ENCENDIDO/APAGADO (F)

Para poner la herramienta en funcionamiento, desplace el interruptor de encendido/apagado (3) hacia delante. Para apagar la herramienta, desplace el interruptor de encendido/apagado (3) hacia atrás.

LUZ DE TRABAJO LED (G)

La luz de trabajo LED (1) se encenderá automáticamente cuando se encienda la herramienta, y se apagará cuando apague la herramienta. Esta proporciona una iluminación adicional en la superficie de la pieza de trabajo en condiciones de poca luz.

Lijado



ADVERTENCIA: No utilice la herramienta si la hoja abrasiva está desgastada o dañada.

No utilice la misma hoja abrasiva para la madera y el metal.

Las partículas metálicas incrustadas en la hoja rayarán las superficies de la madera.

La cantidad de material retirado y la forma de lijado vienen determinados por la elección de la hoja abrasiva y de la superficie a lijar.

Aplique una presión uniforme para prolongar la vida útil de las hojas abrasivas.

Una presión excesiva no aumentará el rendimiento de lijado sino que desgastará la herramienta y la hoja de lijado.

Para el lijado con precisión de bordes, esquinas y áreas de difícil acceso, utilice únicamente la parte superior o uno de los bordes de la hoja de lijado.

Cuando se lija un punto concreto, la hoja de lijado puede calentarse considerablemente. Separe regularmente la herramienta de la superficie para permitir que la hoja se enfríe. Una hoja utilizada para lijar metal no debe ser utilizada para otros tipos de materiales. Utilice únicamente accesorios de lijado originales

RASPADO

Esta herramienta puede ser utilizada como rascador para retirar los revestimientos de las superficies. Para los trabajos de raspado, utilice una velocidad alta.

Para retirar los revestimientos de las superficies, coloque la hoja del raspador perpendicularmente a la superficie.

Ponga en funcionamiento la herramienta y corte el revestimiento de arriba hacia abajo.

Coloque la herramienta en ángulo plano ($\leq 20^\circ$) y aplique una ligera presión hacia delante para retirar el revestimiento.

CORTE POR INMERSIÓN



ADVERTENCIA: Los cortes de inmersión solo se pueden realizar sobre materiales blandos (p.ej. madera o yeso). No intente cortar materiales duros (p.ej. acero y otros materiales férricos).

Esta función permite cortar, incluyendo cortes en inmersión, y serrar cerca de los bordes y las esquinas, y trabajar en espacios reducidos.

Utilice una hoja adecuada.

Dibuje la línea de corte en la pieza de trabajo.

Ponga en funcionamiento la herramienta y aplique una ligera presión en la dirección del corte de inmersión.

Desplace la hoja de sierra a lo largo de la línea.

PROBLEMAS DE SOBRECARGA, TEMPERATURA Y CARGA

Problema	Herramienta/Batería Estado	Posible causa	Solución
Protección de sobrecarga	El producto se detiene de repente; La luz de trabajo LED (si instalada) parpadea	Par de apriete extremadamente alto, situaciones de bloqueo o atasco, sobrecarga de la herramienta	Alivie la carga de inmediatamente, apague y vuelva a encender la herramienta para reiniciarla
Temperatura extremadamente alta	La primera y tercera luz LED de la BARRA DE ESTADO DE CARGA parpadearán alternadamente	La temperatura de la batería excede los 77°C durante el funcionamiento.	Enfríe la batería por debajo de los 77°C para el funcionamiento y por debajo de los 57°C para la carga
Carga baja	La potencia de la herramienta caerá rápidamente; La primera luz LED de la BARRA DE ESTADO DE CARGA empieza a parpadear	La carga del bloque de baterías es inferior al 5%	Retire el bloque de baterías de la herramienta y cárguelo
Otros problemas	Cargas cortas	Carga incompleta	Asegúrese de que la batería está completamente cargada cada vez permitiendo al cargador completar su ciclo completo de carga.
		Condiciones de almacenamiento inadecuadas	Retire siempre la batería de la herramienta y del cargador cuando no esté en uso y almacénela en un lugar seco y seguro. Evite cargar o almacenar su batería a temperaturas por debajo de 5°C o superiores a 40°. Deje enfriar una batería caliente extraída de una herramienta que acaba de utilizarse durante aproximadamente 30 minutos antes de guardarla



+



LIMPIEZA Y MANTENIMIENTO

MANTENIMIENTO

Su herramienta no requiere una lubricación o mantenimiento adicional. Esta herramienta eléctrica no contiene ninguna pieza reparable por el usuario. Nunca utilice agua o limpiadores químicos para limpiar la herramienta eléctrica. Límpiela con un paño seco. Almacene su herramienta eléctrica en un lugar seco. Mantenga los orificios de ventilación del motor limpios. Mantenga todos los dispositivos de control libres de polvo.

RECICLAJE Y MEDIO AMBIENTE



Los residuos de productos eléctricos y electrónicos no deben eliminarse junto con los residuos domésticos. Recíclelos en las instalaciones habilitadas para ello. Contacte con su administración local o con el establecimiento donde realizó la compra para obtener más información sobre el reciclaje.

ELIMINACIÓN DEL BLOQUE DE BATERÍAS AGOTADAS



Para contribuir a la conservación de los recursos naturales, por favor recicle o elimine la batería de forma adecuada. Este bloque de baterías contiene baterías tipo Litio-ion. Para obtener más información sobre las opciones de reciclaje y/o eliminación, consulte con las autoridades de gestión de residuos de su ciudad. Descargue el bloque de baterías mediante el uso de la herramienta, retírelo de la envoltente de la herramienta y cubra los contactos del bloque de baterías con cinta adhesiva resistente para evitar un cortocircuito o una descarga eléctrica. No intente abrir o retirar ninguno de los componentes.

REPARACIONES

Este producto no contiene ninguna pieza reparable por el usuario. Contacte con un servicio técnico autorizado o con un profesional cualificado para que lo revise y repare.

ALMACENAMIENTO

- Apague el producto y retire el bloque de baterías
- Limpie el producto como se ha descrito anteriormente
- Almacene el producto y sus accesorios en un lugar seco, libre de heladas, bien ventilado y al abrigo de la luz.
- Almacene siempre el producto en un lugar fuera del alcance de los niños
- Se recomienda usar el embalaje original para almacenar el producto o cubrirlo con un paño o cubierta adecuada para protegerlo del polvo

TRANSPORTE

- Apague el producto y retire el bloque de baterías
- Coloque las protecciones de transporte, si aplica.
- Transporte siempre el producto por su empuñadura.
- Proteja el producto de cualquier fuerte impacto o elevadas vibraciones que pueden darse durante el transporte en vehículos.
- Asegure el producto para evitar que se deslice o caiga.



GARANTÍA

En **Erbauer** tenemos especial cuidado en seleccionar materiales de alta calidad y usar técnicas de fabricación que nos permiten crear gamas de productos que incorporan diseño y durabilidad. Es por eso que ofrecemos una garantía de 2 años contra defectos de fabricación en nuestras herramientas eléctricas.

Esta herramienta eléctrica tiene una garantía de 2 años a partir de la fecha de compra, si se ha comprado en tienda, ha sido entregada o ha sido comprada online. Únicamente puede hacerse una reclamación de acuerdo a esta garantía si se presenta el recibo o factura de compra. Por favor, mantenga su comprobante de compra en un lugar seguro.

Esta garantía cubre defectos y mal funcionamiento del producto siempre que la herramienta haya sido utilizada para el propósito para el cual fue diseñada y sujeta a una instalación, limpieza, cuidado y mantenimiento de acuerdo con la práctica habitual y con la información contenida arriba y en el manual de instrucciones. Esta garantía no cubre defectos y daños causados por o como resultado de:

- Uso y desgaste normal
- Sobrecarga, mal uso o negligencia
- Intentos de reparación realizados por personas no autorizadas
- Daños estéticos
- Daños causados por objetos extraños, sustancias o accidentes
- Daños accidentales o modificación
- Incumplimiento en seguir las pautas del fabricante
- Pérdida de los bienes

Esta garantía está limitada a piezas reconocidas como defectuosas. No cubre, en ningún caso, los costos complementarios (desplazamiento, mano de obra) ni los daños directos e indirectos.

Si la herramienta eléctrica **Erbauer** es defectuosa durante el período de garantía, nos reservamos el derecho, a nuestra discreción, de reemplazar el artículo con un producto de calidad y funcionalidad equivalentes o proceder a su reembolso.

Esta garantía solo se aplica en el país de compra o entrega y no es transferible a otro país. Esta garantía no es transferible a ninguna otra persona o producto. La ley local pertinente se aplicará a esta garantía.

Las consultas relacionadas con esta garantía deben dirigirse a una de las tiendas del distribuidor donde compró la herramienta eléctrica.

Todos los gastos relacionados (envío, instalación incorrecta) así como cualquier daño directo e indirecto relacionado están excluidos de la garantía.

Esta garantía es adicional y no afecta a sus derechos legales. El distribuidor será responsable de cualquier defecto de conformidad del herramienta multifunciones a batería de acuerdo con lo establecido en los artículos 114 a 124 del Real Decreto Legislativo 1/2007, de fecha 16 de noviembre, que aprueba el texto consolidado de la Ley de Protección General al Consumidor y al Usuario y otras leyes complementarias.



DECLARACIÓN DE CONFORMIDAD



DECLARACIÓN DE CONFORMIDAD UE

**Por el presente, nosotros
Kingfisher International Products B.V.
Rapenburgerstraat 175E
1011 VM Amsterdam
The Netherlands**

Declaramos que el producto especificado a continuación:
Erbauer 18V herramienta multifunciones a batería EMT18-Li-QC
Número de serie 00001-99999

Cumple los requisitos básicos de seguridad y salud establecidos en las siguientes directivas:

2006/42/EC Directiva de Máquinas

Se ha aplicado la siguiente norma armonizada:

EN 62841-1:2015

EN 62841-2-4:2014

2014/30/EU Directiva sobre compatibilidad electromagnética

Se hicieron referencias a la siguiente norma armonizada:

EN55014-1:2017

EN55014-2:2015

(EU) 2015/863 modificando 2011/65/EU Directiva sobre ROHS
(Restricción en el Uso de Sustancias Peligrosas)

Signatario autorizado y propietario de la ficha técnica:

**Kingfisher International Products B.V.
Rapenburgerstraat 175E
1011 VM Amsterdam
The Netherlands**

en: 18/09/2019

Eric Capotummino
Group Quality Director



INSTRUÇÕES DE SEGURANÇA

AVISOS DE SEGURANÇA GERAIS PARA AS FERRAMENTAS ELÉTRICAS



AVISO Leia todos os avisos de segurança, instruções, ilustrações e especificações fornecidas com esta ferramenta elétrica. *Não respeitar todas as instruções enumeradas abaixo poderá resultar num choque eléctrico, num incêndio e/ou em ferimentos sérios.*

Guarde todos os avisos e todas as instruções para futura referência. O termo “ferramenta elétrica” nos avisos refere-se à sua ferramenta elétrica alimentada pela rede (com cabo de alimentação) ou à sua ferramenta funcionando a baterias (sem cabo de alimentação).

SEGURANÇA DA ZONA DE TRABALHO

- a. **Manter a área de trabalho limpa e bem iluminada.** *As zonas desarrumadas ou escuras são propícias a acidentes.*
- b. **Não fazer funcionar as ferramentas eléctricas em atmosferas explosivas, por exemplo na presença de líquidos inflamáveis, de gás ou de poeiras.** *As ferramentas eléctricas produzem faíscas que poderão inflamar as poeiras ou os fumos.*
- c. **Manter as crianças e as pessoas presentes afastadas durante a utilização da ferramenta.** *As distrações podem originar a perda de controlo da ferramenta.*

SEGURANÇA ELÉTRICA

- a. **As fichas de alimentação da ferramenta eléctrica devem ser adaptadas à tomada. Nunca modificar a ficha de qualquer forma que seja. Não utilizar adaptadores com as ferramentas com conexão à terra. *As fichas não modificadas e as tomadas adaptadas reduziram os riscos de choque eléctrico.***
- b. **Evitar todo o contacto do corpo com superfícies conectadas à terra tal como as tubagens, os radiadores, os fogões e os refrigeradores. *Existe um risco acrescido de choque eléctrico se o seu corpo estiver conectado à terra.***
- c. **Não expor as ferramentas à chuva ou a condições de humidade. *A penetração de água no interior de uma ferramenta aumentará o risco de choque eléctrico.***
- d. **Não maltratar o cabo. Nunca utilize o cabo para transportar, puxar ou remover a ficha da tomada. Manter o cabo desviado de calor, de óleo, de arestas vivas ou de peças em movimento. *Os cabos danificados ou emaranhados aumentam o risco de choque eléctrico.***
- e. **Quando se utiliza uma ferramenta no exterior, utilizar um cabo prolongador adequado à utilização no exterior. *A utilização de um cabo adaptado à utilização no exterior reduz o risco de choque eléctrico.***
- f. **Se funcionar com uma ferramenta num local húmido é inevitável, utilizar uma alimentação protegida por um dispositivo de corrente diferencial residual (RCD). *A utilização de um RCD reduz o risco de choque eléctrico.***

SEGURANÇA DAS PESSOAS

- a. **Permanecer atento, veja o que está a fazer e use o senso comum quando utiliza uma ferramenta. Não utilize uma ferramenta quando está fatigado ou sob a influência de drogas, álcool ou medicamentos. *Um momento de distração durante a utilização de uma ferramenta poderá originar ferimentos pessoais graves.***

- b. **Use equipamento de segurança. Use sempre uma protecção para os olhos.** *Os equipamentos de segurança tais como as máscaras contra a poeiras, os sapatos de segurança antiderrapantes, as toucas duras ou as protecções acústicas utilizadas para as condições apropriadas reduziram os ferimentos pessoais.*
- c. **Evitar qualquer arranque intempestivo. Assegurar-se que o interruptor está na posição de desligado antes de conectar a ferramenta à alimentação e/ou ao bloco de baterias, de a levantar ou transportar.** *Transportar as ferramentas com o dedo no interruptor ou alimentar as ferramentas cujo interruptor está na posição de ligado é fonte de acidentes.*
- d. **Remover qualquer chave de regulação antes de colocar a ferramenta em funcionamento.** *Uma chave deixada fixa sobre uma parte rotativa da ferramenta poderá dar origem a ferimentos pessoais.*
- e. **Não se exceda. Mantenha uma posição e um equilíbrio adaptado a todo o momento.** *Isso permite um melhor controlo da ferramenta em situações imprevistas.*
- f. **Vista-se de forma apropriada. Não utilize roupas largas ou bijutaria. Mantenha o seu cabelo e as suas roupas longe de partes móveis.** *As roupas largas, as bijutarias e os cabelos longos podem ser presos nas partes em movimento.*
- g. **Se são fornecidos dispositivos para a conexão de equipamentos para extracção e recuperação das poeiras, assegurar-se que eles são conectados e correctamente utilizados.** *A utilização de exaustores de poeiras pode reduzir os riscos devidos à poeira.*
- h. **Não deixe que a familiaridade resultante de uma utilização frequente de ferramentas permita que você se torne complacente e ignore os princípios de segurança da ferramenta.** *Uma acção descuidada pode causar ferimentos graves numa fracção de segundo.*

UTILIZAÇÃO E CUIDADOS DAS FERRAMENTAS ELÉTRICAS

- a. **Não forçar a ferramenta. Utilizar a ferramenta adaptada à sua aplicação.** *A ferramenta correcta realizará um melhor trabalho e de maneira mais segura para o regime para a qual ela foi construída.*
- b. **Não utilizar a ferramenta se o interruptor não permitir passar do estado de ligado ao de desligado e vice-versa.** *Qualquer ferramenta que não possa ser comandada pelo interruptor é perigosa e deve ser reparada.*
- c. **Desconectar a ficha da fonte de alimentação de corrente e/ou retirar o bloco de baterias da ferramenta antes de qualquer regulação, mudança de acessórios ou antes de guardar a ferramenta.** *Tais medidas de segurança preventivas reduzem o risco de arranque acidental da ferramenta.*
- d. **Conservar as ferramentas fora do alcance das crianças e não permitir às pessoas que não conheçam a ferramenta ou estas instruções de funcionamento da ferramenta.** *As ferramentas são perigosas nas mãos de pessoas inexperientes.*
- e. **Garantir a manutenção da ferramenta e os acessórios.** **Verificar que não existem maus alinhamentos ou bloqueio das partes móveis, e de peças partidas ou qualquer outra condição que possa afectar o funcionamento da ferramenta.** *En caso de estragos, efectuar a reparação antes de a utilizar. Numerosos acidentes são devidos a ferramentas mal conservadas.*
- f. **Manter as ferramentas de corte afiadas e limpas.** *As ferramentas destinadas a cortar correctamente mantidas com as peças cortantes afiadas são menos susceptíveis de bloquear e são mais fáceis de controlar.*
- g. **Utilize a ferramenta, os acessórios e as lâminas etc., conformes com as instruções, tendo em conta as condições de trabalho e o trabalho a realizar.** *A utilização da ferramenta para operações diferentes das previstas pode dar origem a situações perigosas.*

- h. Mantenha as pegas e superfícies de aperto secas, limpas e sem resíduos de óleo ou gordura. As pegas e superfícies de aperto escorregadias não permitem o manuseio seguro e o controle da ferramenta em situações inesperadas.**

UTILIZAÇÃO DAS FERRAMENTAS FUNCIONANDO A BATERIA E PRECAUÇÕES DE UTILIZAÇÃO

- a. Recarregar apenas com o carregador especificado pelo fabricante. Um carregador que é adequado para um tipo de conjunto de bateria poderá originar um risco de incêndio quando utilizado com outro conjunto de bateria.**
- b. Utilize as ferramentas a motor apenas com os conjuntos de bateria especificamente designados. A utilização de qualquer outro conjunto de bateria poderá originar um risco de ferimentos e incêndio.**
- c. Quando o conjunto de bateria não está em uso, mantenha-o longe de qualquer outro objeto metálico como cliques, moedas, chaves, pregos, parafusos, ou outros objetos de metal pequenos que possam efetuar uma conexão de um terminal ao outro. Curto-circuitar os terminais em conjunto poderá causar queimaduras ou incêndio.**
- d. Em condições abusivas, pode ser ejetado líquido da bateria; evite o contacto. Se acontecer um contacto acidental, lave com água. Se o líquido entrou em contacto com os olhos, adicionalmente solicite ajuda médica. O líquido ejetado da bateria poderá causar irritação ou queimaduras.**
- e. Não utilize um conjunto de bateria ou uma ferramenta a bateria que esteja danificada ou modificada. As baterias danificadas ou modificadas podem ter um comportamento imprevisível causando um incêndio, uma explosão ou risco de lesões.**
- f. Não exponha um conjunto de bateria ou uma ferramenta a bateria ao fogo ou a uma temperatura excessiva. A exposição ao fogo ou a uma temperatura superior a 130°C pode provocar uma explosão.**

- g. Siga todas as instruções de carregamento e não carregue o conjunto de bateria ou a ferramenta a bateria fora do intervalo de temperaturas especificadas nas instruções. *Um carregamento incorreto ou uma exposição a temperaturas fora do intervalo especificado pode danificar a bateria e aumentar o risco de incêndio.***

ASSISTÊNCIA

- a. Efetue a manutenção da sua ferramenta por um reparador qualificado utilizando apenas peças de substituição idênticas. *Isso irá assegurar que a segurança da ferramenta é mantida.***
- b. Nunca efetue a manutenção de um conjunto de bateria danificado. *A manutenção do conjunto de bateria deve ser efetuada apenas pelo fabricante ou pelos fornecedores de serviço autorizados.***

AVISOS DE SEGURANÇA PARA FERRAMENTAS MULTIFUNÇÕES

- a. *Segure a ferramenta elétrica apenas pelas superfícies de aperto isoladas, quando efetua uma operação em que o acessório de corte poderá contactar com a cablagem escondida ou o seu próprio cabo de alimentação. O contacto do acessório de corte com um fio “ativo” poderá tornar expostas partes metálicas da ferramenta elétrica “ativas” e pode originar ao operador um choque eléctrico.***
- b. *Sempre que possível, fixe as peças de trabalho de tamanho pequeno para evitar que se movam durante a ação da ferramenta.***
- c. *Não sobrecarregue a ferramenta. Deixe que funcione a uma velocidade razoável. Se exercer demasiada pressão, sobrecarregará a ferramenta e o motor reduzirá a velocidade, provocando um lixamento insatisfatório e o risco de danificar o motor.***
- d. *Utilize apenas acessórios em bom estado. Não utilize acessórios danificados ou desgastados.***

- e. *Não toque na folha de lixar ou na lâmina de serra em movimento.*
- f. *Não trate a superfície a trabalhar com líquidos que contenham dissolventes. Os materiais aquecidos durante a decapagem podem criar fumos tóxicos.*
- g. *Tenha muito cuidado ao manusear o acessório para decapar. Este acessório está bastante afiado e pode causar lesões.*
- h. *Mantenha as mãos afastadas da zona de corte. Nunca coloque uma parte do seu corpo por debaixo do material a cortar.*
- i. *Antes de começar a lixar, certifique-se de que a peça de trabalho não contém nenhum objeto estranho como pregos ou parafusos.*
- j. *Não utilize esta ferramenta para lixar a húmido. Utilize-a apenas para lixar a seco.*
- k. *Não utilize folhas de lixar desgastadas, danificadas ou muito sujas.*
- l. *Não decape materiais húmidos ou molhados (por exemplo, papel pintado), nem superfícies húmidas. A entrada de água na ferramenta aumenta o risco de choque elétrico.*

AVISOS DE SEGURANÇA PARA BATERIAS

- a. *Não conecte o terminal positivo com o terminal negativo da bateria com um objeto metálico (como um fio elétrico).*
- b. *Não transporte nem armazene baterias junto com colares, ganchos de cabelo ou outros objetos metálicos.*
- c. *Não fure a bateria com pregos, não golpeie-a com um martelo, não a pise nem a exponha a golpes ou impactos fortes.*
- d. *Não solde diretamente sobre a bateria.*
- e. *Não exponha a bateria à água doce ou salgada nem permita que se molhe.*
- f. *Não desmonte ou modifique a bateria.*
- g. *Não coloque a bateria dentro ou perto do fogo, em fogões ou em outros lugares com temperaturas elevadas. Não exponha a bateria à luz solar direta nem use ou armazene num veículo em condições ambientais quentes.*

- h. Não coloque a bateria em fornos micro-ondas, recipientes de alta pressão ou em utensílios de cozinha de indução.*
- i. Armazene a bateria carregada com um 30-50% da sua capacidade e a temperatura ambiente (entre 19°C e 25°C), se não tiver intenção de usá-la durante um período tempo. Para períodos de tempo de armazenagem prolongados, aumente a carga da bateria uma vez por ano para evitar uma descarga excessiva.*

A seguinte informação aplica-se apenas a usuários profissionais, mas é uma boa prática para qualquer usuário:

AVISOS DE SEGURANÇA ADICIONAIS PARA O PÓ DE CONSTRUÇÃO

Os trabalhadores da construção pertencem a um grupo de risco devido ao pó que respiram porque o pó de sílica não só é incómodo, mas também um verdadeiro risco para os pulmões.

A sílica é um mineral natural presente em grandes quantidades em areia, arenitas e granito, sendo também usualmente encontrado em materiais de construção como o cimento ou a argamassa.

A sílica transforma-se num pó muito fino (conhecido como sílica cristalina respirável ou RCS) durante as ações de corte, perfuração e afiação.

A inalação de partículas de sílica cristalina finas poderá provocar:

- Cancro do pulmão,
- Silicose,
- Transtorno Pulmonar Obstrutivo Crónico (TPOC).

A inalação de partículas de pó finas provenientes da madeira poderá provocar asma. O risco de doenças pulmonares está diretamente relacionado com a inalação regular de pó da construção durante um período de tempo longo e não numa ocasião esporádica.

Para proteger os pulmões, definiu-se o limite de quantidade de pó inalado (chamado de limite de exposição no local de trabalho ou LEP) durante um normal dia de trabalho. Este limite pode ser

comparado com uma pitada de sal e é o limite máximo legal que pode ser inalado depois da realização de determinados controlos.

COMO REDUZIR A QUANTIDADE DE PÓ?

1. Reduzir a quantidade do corte utilizando peças com tamanhos mais adequados.
2. Utilizar uma ferramenta menos potente, por exemplo, uma cortadora de blocos e não uma afiadora.
3. Modificar o método de trabalho, por exemplo, utilizar uma pistola de pregos para pendurar suportes de cabos em vez de perfurar orifícios.

Por favor, trabalhe sempre com equipamento de proteção individual adequado, utilize proteção respiratória contra o pó que filtre as partículas microscópicas e utilize sempre um dispositivo para aspiração do pó.



AVISO: As partículas geradas pelas ações de lixamento, serragem, amolamento, perfuração e outros trabalhos de construção contêm químicos passíveis de provocar cancro, defeitos congénitos ou danos reprodutivos.

Alguns exemplos destes produtos químicos são:

- Chumbo proveniente de tintas à base deste químico.
- A sílica cristalina dos tijolos, cimento e de outros produtos de alvenaria.
- Arsénico e crómio da madeira tratada quimicamente.
- O risco da exposição a estes químicos varia, dependendo do número de vezes que o trabalho se realiza. De forma a reduzir a exposição a estes produtos químicos o utilizador deverá:
- Trabalhar num lugar bem ventilado.
- Trabalhar com um equipamento de proteção adequado, como a máscara anti-pó que filtre as partículas microscópicas.

VIBRAÇÃO

A Diretiva Europeia de Agentes Físicos (vibração) foi elaborada para reduzir as lesões resultantes da Síndrome de vibração mão/braço aos utilizadores de ferramentas elétricas. Esta diretiva exige que os fabricantes de ferramentas elétricas e os respetivos fornecedores indiquem os valores do resultado do teste de vibração de forma a permitir que os utilizadores apliquem as medidas necessárias relativas ao período durante o qual a ferramenta poderá ser utilizada em segurança numa base diária e possam escolher a ferramenta mais adequada.

VER A SECÇÃO DE ESPECIFICAÇÕES TÉCNICAS NESTE MANUAL DE INSTRUÇÕES PARA OS NÍVEIS DE VIBRAÇÃO DA SUA FERRAMENTA.

Os valores de emissão de vibração declarados deverão ser utilizados como valores mínimos e como guia atual do nível de vibração.

O valor total das vibrações declarado foi medido de acordo com um método de ensaio normalizado (em base as normas EN62841-1, EN62841-2-4) e poderá ser utilizado para comparar uma ferramenta com outra.

O valor total das vibrações declarado também poderá ser utilizado numa análise preliminar da exposição.



AVISO: A emissão de vibração durante o uso atual da ferramenta pode diferir do valor total declarado dependendo dos modos como a ferramenta é utilizada:

- O modo em que os materiais são afiados, cortados ou perfurados.
- O bom estado da ferramenta e da realização de uma manutenção adequada sobre a mesma.
- A utilização de acessórios adequados para a ferramenta e a garantia de que os mesmos estão afiados e em bom estado.
- O aperto das superfícies de sujeição.

Durante o uso desta ferramenta, ocorrem vibrações mão/braço. Adote as práticas de trabalho corretas para reduzir a exposição às vibrações. Esta ferramenta poderá provocar síndrome de vibração mão-braço se não for manipulada adequadamente.



AVISO: Identifique as medidas de segurança para proteger o operador que estão baseadas numa estimativa da exposição nas condições reais de uso (tendo em conta todas as partes do ciclo de funcionamento, tal como o tempo em que a ferramenta está desligada, os momentos em que está a funcionamento lento, para além do tempo de arranque).

Nota:

- A utilização de outras ferramentas reduzirá o período total de utilização desta ferramenta por parte do utilizador.
- De maneira a minimizar o risco de exposição às vibrações, utilize SEMPRE lâminas, pontas e cinzéis que estejam devidamente afiados.
- Mantenha a ferramenta de acordo com as instruções presentes neste manual e se for aplicável, certifique-se que as partes são sempre devidamente lubrificadas (se aplicável).
- Evite utilizar a ferramenta quando a temperatura seja igual ou inferior a 10°C.
- Caso pretenda trabalhar com uma ferramenta que emita fortes vibrações, divida o trabalho ao longo de vários dias.

VIGILÂNCIA DE SAÚDE

Todos os funcionários devem de estar incluídos no plano de vigilância da saúde da entidade patronal que ajuda a identificar possíveis doenças relacionadas com a vibração ainda num estado inicial, evitar a progressão da doença e ajudar os mesmos a permanecerem nos postos de trabalho.

RISCOS RESIDUAIS

Há sempre potenciais riscos de lesões e danos, mesmo se utilizar a ferramenta de acordo com todas as instruções de segurança. Os riscos associados à estrutura e forma da ferramenta que podem surgir são os seguintes:

1. Lesões pessoais e danos materiais resultantes da rotura de acessórios ou do impacto repentino de objetos escondidos durante a utilização.
2. Perigo de lesões e danos materiais resultantes de objetos projetados ou acessórios de baixa qualidade.



DESCRIÇÃO DO PRODUTO

1. Luz de trabalho LED
2. Alavanca de desbloqueio rápido
3. Interruptor de ligado/desligado
4. Superfície de aperto
5. Botão de desbloqueio do conjunto de bateria
6. Botão da barra do estado da carga
7. Conjunto de bateria (não incluído)
8. Orifícios de ventilação
9. Seletor de velocidade
10. Placa de fixação
11. Parafuso de aperto
12. Placa de suporte para folha de lixa
13. Adaptador
14. Folha de lixa
15. Raspador
16. Lâmina de serra de imersão
17. Lâmina de serra segmentada HCS

01 ESPECIFICAÇÕES TÉCNICAS

Ferramenta

Tensão estipulada:	18V d.c.
Velocidade estipulada n:	11000-16000/min
Peso (sem bateria):	1,1 kg
Intervalo de temperatura ambiente para o uso da ferramenta e bateria:	de -10°C a 40°C

Para utilizar com o conjunto de bateria e o carregador como se indica a seguir:

Modelo do conjunto de bateria:	EBAT18-Li-2 / EBAT18-Li-4 / EBAT18-Li-5 EHPB18-Li-4 / EHPB18-Li-8
Modelo do carregador:	EC18-Li / EFC18-Li / EMC18-Li

VALORES DE RUÍDO

Nível de Pressão sonora ponderada-A:	$L_{pA}=78,4\text{dB(A)}$
Nível de Potência sonora ponderada-A:	$L_{WA}=89,4\text{dB(A)}$
Incerteza:	K_{pA} & $K_{WA}=3,0\text{dB(A)}$

O valor da pressão sonora pode superar os 80 dB(A) pelo que se recomenda ao utilizador da ferramenta a usar proteção auditiva.

VALORES DE VIBRAÇÃO

Com a placa de suporte da lixa $a_{rt}=4,2\text{m/s}^2$

Incerteza: $K=1,5\text{m/s}^2$

O valor total de vibração e o valor de emissão de ruído declarados foram medidos de acordo com um método de ensaio normalizado (EN 62841-1 y EN62841-2-4) e poderão ser utilizados para comparar uma ferramenta com outra. O valor total de vibração e o valor de emissão de ruído declarados também poderão ser utilizados numa análise preliminar da exposição.



AVISO: As emissões de vibrações e de ruído durante o uso atual da ferramenta podem diferir do valor total declarado dependendo dos modos como a ferramenta é utilizada, especialmente dependendo do tipo de peça de trabalho. Identifique as medidas de segurança para proteger o operador que são baseadas numa estimacão da exposicão nas atuais condições de uso (tendo em conta todas as partes do ciclo de funcionamento tal como o tempo em que a ferramenta está desligada e quando está a funcionamento em vazio em adicão ao tempo de disparo).

EXPLICAÇÃO DA PLACA DE CARACTERÍSTICAS

EMT18-Li-QC = NÚMERO DE MODELO

E = ERBAUER

MT = FERRAMENTA MULTIFUNÇÕES

18 = 18 V c.c.

Li = LÍTIO ION

QC = MUDANÇA RÁPIDA



MONTAGEM

01 SÍMBOLOS



Leia o manual de instruções



Utilize proteção ocular



Utilize proteção auditiva



Utilize máscara anti-pó



Não deite as baterias num rio ou mergulha-las em água



Não deite os conjuntos de bateria no fogo, podem explodir e causar lesões.



Não exponha os conjuntos de bateria a temperaturas superiores a 40°C



Para madeira



Para metais macios



Motor sem escovas



Tecnologia de arrefecimento Keep Cool da bateria



Tecnologia de mudança rápida de acessórios

yyWxx

Código de data de fabrico; ano de fabrico (20yy) e semana de fabrico (Wxx)

02 DESEMBALAGEM

Retire todos os acessórios da embalagem e coloque-os numa superfície plana e estável.

- Retire todos os materiais de embalagem e dispositivos de transporte, se aplicável.
- Comprove que a ferramenta está em bom estado e completa com os acessórios. Não utilize a ferramenta no caso de faltar algum acessório ou se estiver danificada e contacte com o estabelecimento onde adquiriu o produto. A utilização de um produto incompleto ou danificado representa um perigo para as pessoas e para a propriedade.
- Certifique-se de que tem todos os acessórios necessários para a montagem e utilização da ferramenta. Isto também se aplica para o equipamento de proteção individual.



AVISO! A ferramenta e os materiais de embalagem não são um brinquedo para crianças! As crianças não devem brincar com os sacos de plásticos, lâminas e peças pequenas! Risco de asfixia!

03 MONTAGEM DA FERRAMENTA

CARREGAMENTO DO CONJUNTO DE BATERIA







O conjunto de bateria foi preparada num estado de carga baixa. A bateria deverá ser carregada completamente antes de ser utilizada pela primeira vez. Consulte o manual de instruções do carregador para os detalhes.

PARA RETIRAR OU COLOCAR O CONJUNTO DE BATERIA (A1, A2)

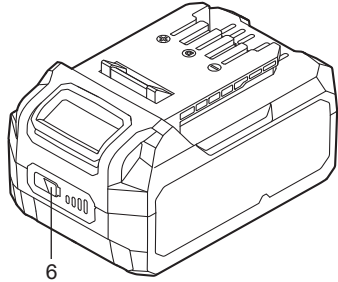





Pressione o botão de desbloqueio do conjunto de bateria para libertar e deslizar o conjunto de bateria para fora da ferramenta. Depois de carregada, volte a deslizar o conjunto de bateria na ferramenta, empurrando com uma ligeira pressão.

BARRA DO ESTADO DE CARGA DO CONJUNTO DE BATERIA

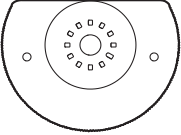
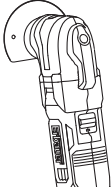
O conjunto de bateria Li-ion (7) está equipado com uma BARRA DO ESTADO DA CARGA que se utiliza como indicador do nível de carga restante do conjunto de bateria. Pressione o botão da barra do estado da carga (6) para verificar o nível de carga da bateria conforme indicado abaixo. O indicador LED acender-se-á durante aproximadamente 5 segundos.

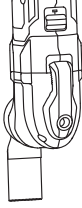
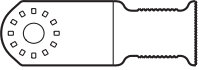
 <p>6</p> <p>Intermitente Ligado Desligado</p>	76-100% de Carga	
	51-75% de Carga	
	26-50% de Carga	
	5-25% de Carga	
	Por debaixo do 5% de Carga	

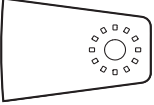
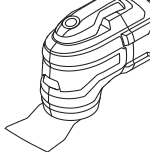
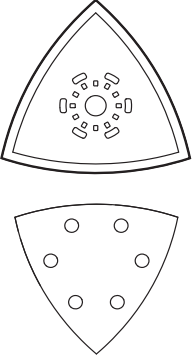
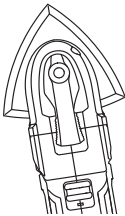
SELEÇÃO DO ACESSÓRIO

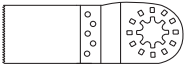
Acessório		Para materiais	Aplicação
	Lâmina de serra segmentada HCS	Madeira, plástico, painéis de gesso,	
	Lâmina de serra de imersão (para madeira)	Madeira, plástico, painéis de gesso, metais macios	
	Lâmina de serra de imersão (para metal)	Madeira, plástico, metais macios	
	Raspador	Pinturas e vernizes, alcatifas coladas, adesivos macios, pavimentos de vinil, madeira e outros revestimentos para pavimentos.	
	Placa de suporte da folha de lixa e folha de lixa	Madeira natural ou pintada, gesso e outros materiais	
	Adaptador para acessórios de marca		

SELEÇÃO DA FOLHA DE LIXA

As folhas de lixa estão disponíveis em diferentes tamanhos de grão (abrasivo), em função do tipo de material da peça de trabalho e a remoção de material.

Grão	Tipo	Exemplos de utilização
60 ou menos	Muito grosso	Remover os materiais ou a pintura pesada, dar forma à madeira
80-100	Grosso	Remover a pintura, preparar as superfícies rugosas (por exemplo, madeira não aplainada)
120 – 150	Médio	Preparar as superfícies de madeira aplainada
180 – 220	Fino	Lixar entre camadas
240 ou mais	Muito fino	Acabamento

MONTAGEM DOS ACESSÓRIOS (B1-B6)



AVISO: Use sempre luvas de proteção para qualquer trabalho ou quando mude os acessórios. As extremidades dos acessórios são afiadas e podem aquecer bastante após o uso.

Desconecte sempre a ferramenta da fonte de alimentação para proceder à sua montagem, realizar ajustes ou substituir acessórios.

Mova a alavanca de desbloqueio rápido (2) para a esquerda até ouvir um clique. Pressione o parafuso de aperto (11), rode-o para a direita 90 ° e retire-o puxando do mesmo.

Certifique-se de que a placa de fixação (10) e o veio motriz estão limpos.

Alinhe as ranhuras do acessório com as nervuras na placa de fixação. Coloque o acessório na placa de fixação (10).



NOTA: A placa de encaixe dos acessórios é magnética e reterá acessórios ferrosos na placa.

Insira e pressione o parafuso de aperto (11), até ouvir um clique que indica que o parafuso de aperto (11) está encaixado no veio. Pressione o parafuso de aperto (11) e rode-o para a esquerda até 90 °.

Rode a alavanca de desbloqueio rápido (2) para a sua posição inicial para bloquear o veio motriz.



ATENÇÃO: Verifique sempre que os acessórios estão bem fixos. Um acessório que esteja fixo de forma incorreta ou não esteja suficientemente fixo pode soltar-se durante a utilização e provocar um perigo.



NOTA: Coloque o acessório na posição correspondente ao trabalho que pretende realizar. O veio motriz está configurado de modo a que o acessório possa ser montado com intervalos de 30 ° no perímetro, de 0 ° a 330 °.

MONTAGEM DA FOLHA DE LIXAR (C)

Alinhe a folha de lixar (14) com a placa de suporte (12).

Pressione firmemente a folha de lixa em posição.

Para retirar a folha de lixa, simplesmente puxe-a para fora.

Se uma parte da folha de lixa se desgastou, retire-a, gire-a 120° e volte a colocá-la.

UTILIZAÇÃO DO ADAPTADOR (D)



NOTA: O adaptador pode ser utilizado para instalar acessórios de marca.

Coloque o “adaptador” (13) na placa de fixação. Coloque o acessório de marca apropriado na parte superior do adaptador.

Com a mão protegida com uma luva segure o acessório, insira e pressione o parafuso de aperto (11), até ouvir um clique que indica que o acessório está encaixado. Pressione o parafuso de aperto (11), e depois, rode-o para a esquerda até 90 °.



UTILIZAÇÃO

01 UTILIZAÇÃO PREVISTA

Esta ferramenta foi concebida para o lixamento (não para gesso/parede de gesso) e decapagem, assim como para cortar madeira, plástico e metal macio (não ferroso) com a ajuda dos acessórios apropriados. Esta ferramenta não deve ser utilizada para trabalhar com materiais prejudiciais para a saúde.

02 FUNCIONAMENTO

CONTROLO DE VELOCIDADE VARIÁVEL (E)

Esta ferramenta está equipada com um controlo de velocidade variável que permite regular a velocidade em função do acessório utilizado e do tipo de material a serrar, raspar ou lixar.

O controlo de velocidade (9) está numerado de “1” a “6”, sendo “1” a velocidade mais baixa e “6” a velocidade mais alta.

INTERRUPTOR DE LIGADO/DESLIGADO (F)

Para ligar a ferramenta, deslize o interruptor de ligado/desligado (3) para a frente. Para desligar a ferramenta, deslize o interruptor de ligado/desligado (3) para tras.

LUZ DE TRABALHO LED (G)

A luz de trabalho LED (1) acender-se-á automaticamente cada vez que LIGAR a ferramenta e apagar-se-á quando a DESLIGAR. Esta luz proporciona uma iluminação adicional à superfície de trabalho para operações com fraca luminosidade.

LIXAMENTO



AVISO: Não utilize a ferramenta se a folha de lixar estiver desgastada ou danificada.

Não utilize a mesma folha de lixar para a madeira e o metal.

As partículas metálicas incrustadas na folha riscarão as superfícies da madeira.

A quantidade de material retirado e a forma de lixamento são determinados pela escolha da folha de lixa e da superfície a lixar.

Exerça uma pressão uniforme para prolongar a vida útil das folhas abrasivas.

Exercer demasiada pressão não aumenta o rendimento do lixamento, mas sim desgastará a ferramenta e a folha de lixar.

Para um lixamento de precisão nos bordes, esquinas e áreas de difícil acesso utilize apenas a parte superior ou um dos bordes da folha de lixar.

Ao lixar um ponto concreto, a folha de lixar pode aquecer substancialmente. Levante regularmente a ferramenta da superfície para permitir que a folha arrefeça. Uma folha de lixar indicada para metal não deve ser utilizada para outro tipo de material. Utilize apenas acessórios para lixar originais.

RASPAGEM

Esta ferramenta pode ser utilizada como raspador para retirar revestimentos das superfícies. Para trabalhos de raspagem, utilize uma velocidade rápida.

Para retirar os revestimentos das superfícies, coloque a folha do raspador perpendicularmente à superfície.

Ligue a ferramenta e corte o revestimento de cima para baixo.

Coloque a ferramenta a um ângulo plano ($\leq 20^\circ$) e exerça uma ligeira pressão para a frente para retirar o revestimento.

CORTE POR IMERSÃO



ATENÇÃO: Os cortes por imersão somente podem ser realizados em materiais macios (p.ex. madeira ou gesso). Não tente cortar materiais duros como aço e outros materiais ferrosos.

Esta função permite cortar (incluindo o corte por imersão) próximo aos bordos e esquinas e trabalhar em espaços apertados.

Utilize uma lâmina adequada.

Trace uma linha de corte na peça de trabalho.

Ligue a ferramenta e exerça uma pressão leve onde pretender realizar o corte por imersão.

Desloque a lâmina de serra ao longo da linha.

PROBLEMAS DE SOBRECARGA, TEMPERATURA E CARREGAMENTO

Problema	Ferramenta/Bateria Estado	Causa possível	Solução
Proteção de sobrecarga	O produto para de repente; A luz de trabalho LED (se instalada) pisca	Torque extremamente alto, situações de bloqueio ou paragem, sobrecarga da ferramenta	Alivie a carga imediatamente, desligue e volte a ligar a ferramenta para reiniciá-la
Temperatura extremamente alta	A primeira e a terceira luz LED da BARRA DO ESTADO DA CARGA piscarão alternadamente	A temperatura da bateria excede os 77°C durante o funcionamento	Deixe a bateria arrefecer por debaixo dos 77°C para o funcionamento e por debaixo dos 57°C para o carregamento
Estado de carga baixa	A potência da ferramenta cairá rapidamente; A primeira luz LED na BARRA DO ESTADO DA CARGA começa a piscar	O estado de carga do conjunto de bateria é inferior ao 5%	Retire o conjunto de bateria da ferramenta e carregue-o
Outros problemas	Ciclos de carregamento curtos	Carregamento incompleto	Certifique-se de que a bateria está carregada completamente sempre permitindo ao carregador completar o seu ciclo completo de carregamento.
		Condições de armazenamento inadequadas	Retire sempre a bateria da ferramenta ou do carregador quando não estiver a uso e guarde-a num local seco e seguro. Não carregue ou armazene a bateria a temperaturas inferiores a 5°C ou superiores a 40°C. Deixe arrefecer o conjunto de bateria quente da ferramenta que acabou de ser utilizada durante aproximadamente 30 minutos antes de armazená-lo



LIMPEZA E MANUTENÇÃO

MANUTENÇÃO

A sua ferramenta eléctrica não necessita de lubrificação ou manutenção adicional.

Esta ferramenta não contém nenhum acessório passível de ser reparado pelo utilizador. Nunca utilize água ou produtos de limpeza químicos para limpar a ferramenta eléctrica. Limpe-a com um pano seco. Armazene a ferramenta eléctrica num local seco. Mantenha os orifícios de ventilação do motor limpos. Mantenha todos os comandos livres de pó.

RECICLAGEM E MEIO AMBIENTE



Os resíduos de equipamentos eléctricos e electrónicos não devem ser eliminados com o lixo doméstico. Deposite-os no local adequado para esse efeito. Para mais informações, contacte com a autoridade local ou com o estabelecimento onde adquiriu o produto.

ELIMINAÇÃO DO CONJUNTO BATERIA USADO



Para preservar os recursos naturais, elimine ou recicle a bateria corretamente. Este conjunto de bateria contém baterias tipo Lítio-ion. Contacte as autoridades locais para obter mais informações sobre as opções disponíveis de reciclagem e/ou eliminação. Descarregue a bateria fazendo funcionar a ferramenta, remova o conjunto de bateria da ferramenta e cubra os terminais do conjunto de bateria com fita adesiva reforçada para evitar um curto-circuito ou um choque eléctrico. Não tente abrir ou remover qualquer componente da bateria.

REPARAÇÕES

Esta ferramenta não contém nenhum acessório passível de ser reparado pelo utilizador. Contacte um serviço técnico autorizado ou um técnico qualificado para que revise e repare a ferramenta.

ARMAZENAMENTO

- Desligue a ferramenta e retire o conjunto de bateria.
- Limpe a ferramenta tal como foi indicado antes.
- Guarde a ferramenta e os seus acessórios num local seco, bem ventilado, protegido da luz solar e de temperaturas frias extremas.
- Guarde sempre a ferramenta num local fora do alcance das crianças.
- Recomenda-se que guarde a ferramenta na embalagem original ou tapá-la com um pano para protegê-la do pó.

TRANSPORTE

- Desligue a ferramenta e retire o conjunto de bateria.
- Coloque as proteções para o transporte, se for necessário.
- Transporte sempre a ferramenta pela sua pega.
- Proteja a ferramenta de qualquer impacto ou vibração forte que possa ocorrer durante o transporte em veículos.
- Prenda a ferramenta para evitar que se deslize ou caia.



GARANTIA

A **Erbauer** toma especial cuidado em selecionar materiais de alta qualidade e usar técnicas de fabricação que permita criar uma gama de produtos que incorporem design e durabilidade. É por isso que podemos oferecer dois anos de garantia contra defeitos de fabricação em todas as nossas ferramentas elétricas **Erbauer**.

Esta ferramenta elétrica tem um período de garantia de dois anos a partir da data de compra, se foi comprada na loja, foi entregue ou foi comprada on-line para uso doméstico normal (não para uso profissional ou comercial). Para que a garantia seja válida é necessário a apresentação do comprovante de compra (recibo/fatura). Por favor, guarde o comprovante de compra num lugar seguro.

A garantia cobre as falhas e o mau funcionamento da ferramenta elétrica **Erbauer** desde que esta seja usada no contexto para o qual se destina e sujeita a uma instalação, limpeza, cuidado e manutenção conforme as práticas normais e à informação contida acima e no manual de instruções.

Esta garantia não cobre defeitos causados ou como resultado de:

- Uso e desgaste normal
- Negligência, uso incorreto ou excessivo
- Tentativas de reparação efetuadas por pessoas que não sejam um agente autorizado
- Danos estéticos
- Danos causados por objetos ou substâncias estranhas ou acidentes.
- Danos acidentais ou modificação
- Incumprimento das diretrizes do fabricante
- Perda dos bens

Esta garantia é limitada a peças reconhecidas como defeituosas. Não cobre, em nenhum caso, os custos complementares (deslocamento, mão-de-obra) ou danos diretos e indiretos.

Se a ferramenta elétrica **Erbauer** apresentar defeitos durante o período de garantia, nos reservamos ao direito, a nosso critério, de substituir o produto por um produto novo de qualidade e funcionalidade equivalente ou de proceder ao seu reembolso.

Esta garantia aplica-se apenas no país de compra ou entrega e não é transferível para outro país. Esta garantia não é transferível para qualquer outra pessoa ou produto. A legislação local relevante será aplicada a esta garantia.

Qualquer questão relacionada com esta garantia deve ser dirigida a uma das lojas do distribuidor onde comprou a ferramenta elétrica **Erbauer**.

Ista garantia é adicional e não afeta o seus direitos legais. O distribuidor é responsável por quaisquer falhas na conformidade do ferramenta multifunções a bateria, de acordo com os termos do direito à garantia (Decreto-lei nº 67/2003), alterado pelo Decreto-lei nº 84/2008.



DECLARAÇÃO DE CONFORMIDADE



DECLARAÇÃO DE CONFORMIDADE UE

Nós
Kingfisher International Products B.V.
Rapenburgerstraat 175E
1011 VM Amsterdam
The Netherlands

Declaramos que o aparelho:
Erbauer 18V ferramenta multifunções a bateria EMT18-Li-QC
Número de série 00001-99999

Está em conformidade com as exigências essenciais de segurança e
de saúde fixadas nas diretivas seguintes:

2006/42/EC Diretiva Máquinas
Foram feitas referências ao seguinte padrão harmonizado:
EN 62841-1:2015
EN 62841-2-4:2014

2014/30/EU A Diretiva CEM
Foram feitas referências ao seguinte padrão harmonizado:
EN55014-1:2017
EN55014-2:2015

(EU) 2015/863 que altera 2011/65/EU A diretiva RoHS
Signatário autorizado e guardião da ficha técnica:

Kingfisher International Products B.V.
Rapenburgerstraat 175E
1011 VM Amsterdam
The Netherlands

on: 18/09/2019

Eric Capotummino
Group Quality Director

Manufacturer • Fabricant • Producent • Producător • Fabricante:

Kingfisher International Products B.V.
Rapenburgerstraat 175E
1011 VM Amsterdam
The Netherlands
www.kingfisher.com/products

FR www.castorama.fr | www.bricodepot.fr **PL** www.castorama.pl

RO www.bricodepot.ro **ES** www.bricodepot.es **PT** www.bricodepot.pt

- FR** Pour consulter les manuels d' instructions en ligne, rendez-vous sur le site www.kingfisher.com/products
- PL** Aby zapoznać się z instrukcją obsługi online, odwiedź stronę www.kingfisher.com/products
- RO** Pentru a consulta manualele de instrucțiuni online, vizitați www.kingfisher.com/products
- ES** Para consultar los manuales de instrucciones en línea, visite www.kingfisher.com/products
- PT** Para consultar manuais de instruções online, visite www.kingfisher.com/products