

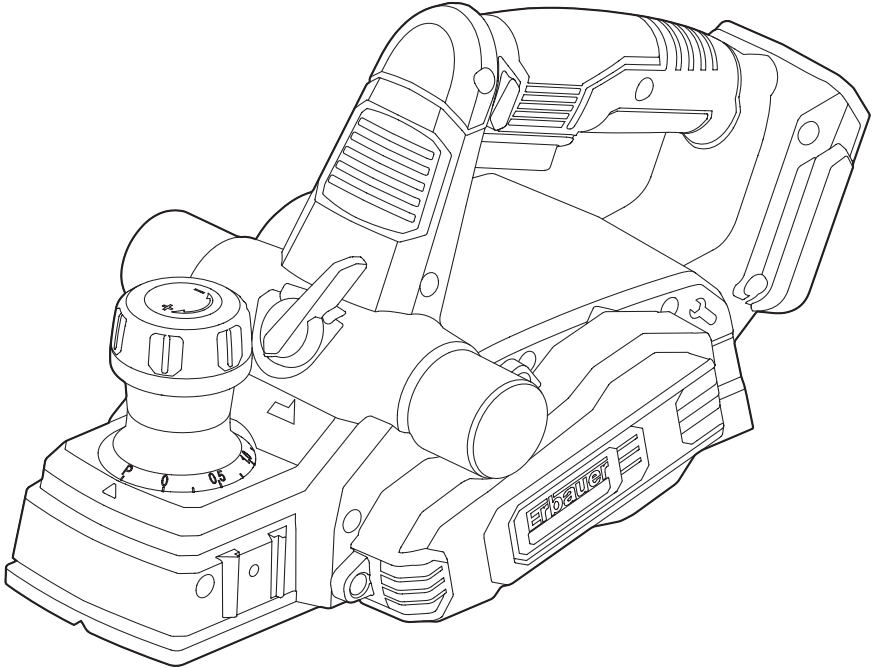

**Erbauer**



**EAN. 3663602799719**

# **EHP18-Li**

**FR** INSTRUCTIONS D'ORIGINE

**RO** INSTRUCȚIUNI ORIGINALE

**PT** INSTRUÇÕES ORIGINAIS

**PL** INSTRUKCJA ORYGINALNA

**ES** INSTRUCCIONES ORIGINALES



- FR Sécurité
- RO Instrucțiunile de securitate
- PT Instruções de segurança

- PL Instrukcje bezpieczeństwa
- ES Instrucciones de seguridad



- FR Description du produit
- RO Descrierea produsului
- PT Descrição do produto

- PL Opis produktu
- ES Descripción del producto



- FR Assemblage
- RO Asamblarea
- PT Montagem

- PL Montaż
- ES Montaje



- FR Utilisation
- RO Utilizarea
- PT Utilização

- PL Użytkowanie
- ES Uso



+



- FR Entretien et maintenance
- RO Îngrijirea și întreținerea
- PT Limpeza e manutenção

- PL Dbanie i utrzymanie
- ES Limpieza y mantenimiento



- FR Garantie
- RO Garanția
- PT Garantia

- PL Gwarancja
- ES Garantía



- FR Déclaration de conformité
- RO Declarația de conformitate
- PT Declaração UE de Conformidade

- PL Deklaracja zgodności
- ES Declaración UE de Conformidad



**FR AVERTISSEMENT !** Veuillez lire tous les avertissements de sécurité et assurez-vous de leur compréhension avant d'utiliser l'outil.

**PL OSTRZEŻENIE!** Przed obsługą narzędzia proszę dokładnie przeczytać wszystkie instrukcje bezpieczeństwa.

**RO AVERTISMENT!** Vă rugăm să citiți toate avertizările de securitate cu atenție și asigurați-vă că ele sunt înțelese complet înainte de a manevra unealta.

**ES ADVERTENCIA:** Lea detenidamente todas las advertencias de seguridad y asegúrese de que las ha entendido completamente antes de utilizar la herramienta eléctrica.

**PT AVISO:** Leia todos os avisos de segurança atentamente e certifique-se que os compreendeu completamente antes de utilizar a ferramenta elétrica.

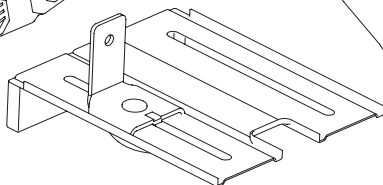
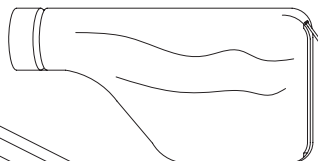
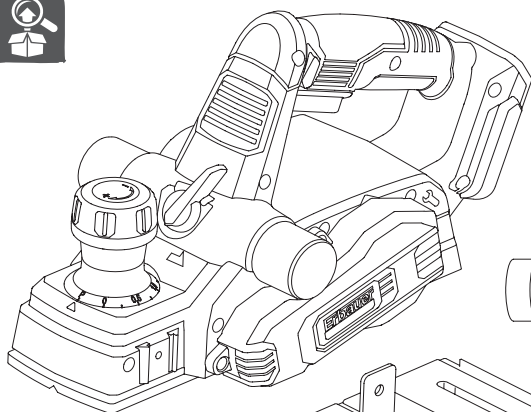



FR Description du produit

RO Descrierea produsului

PT Descrição do Produto

PL Opis produktu

ES Descripción del producto

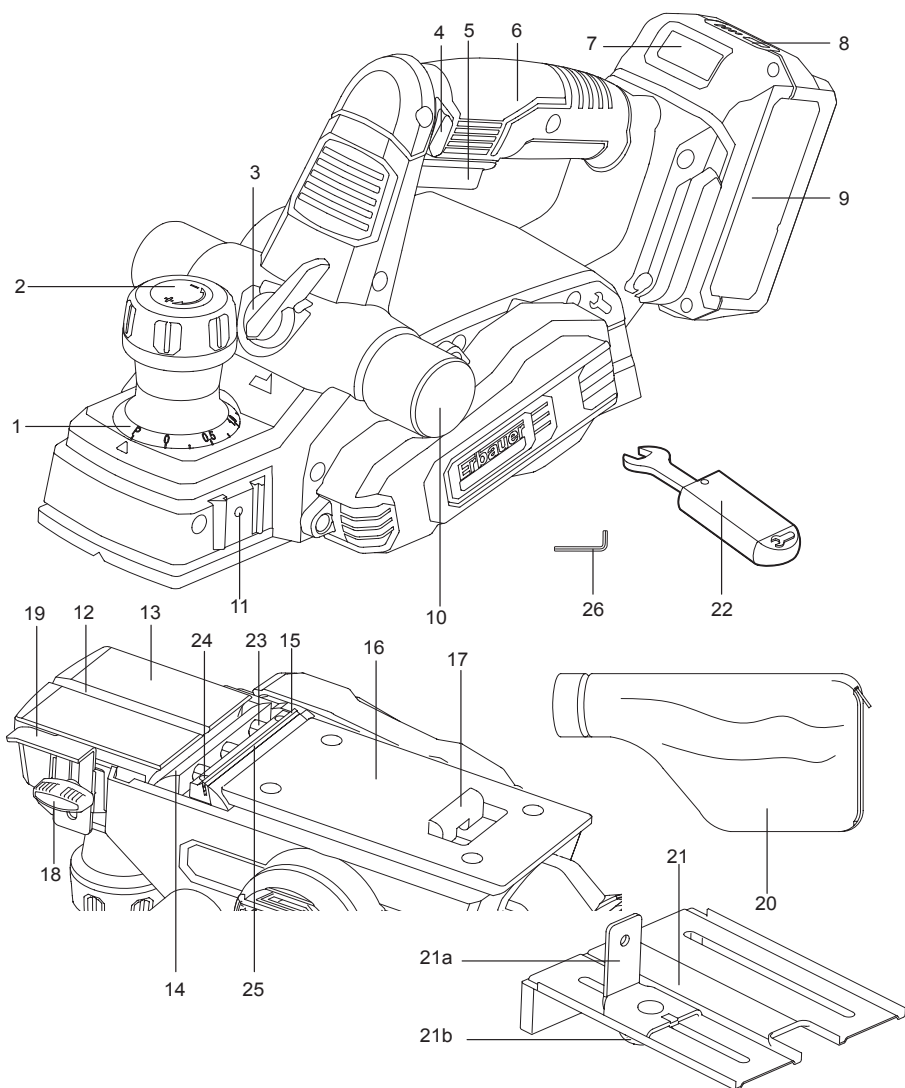

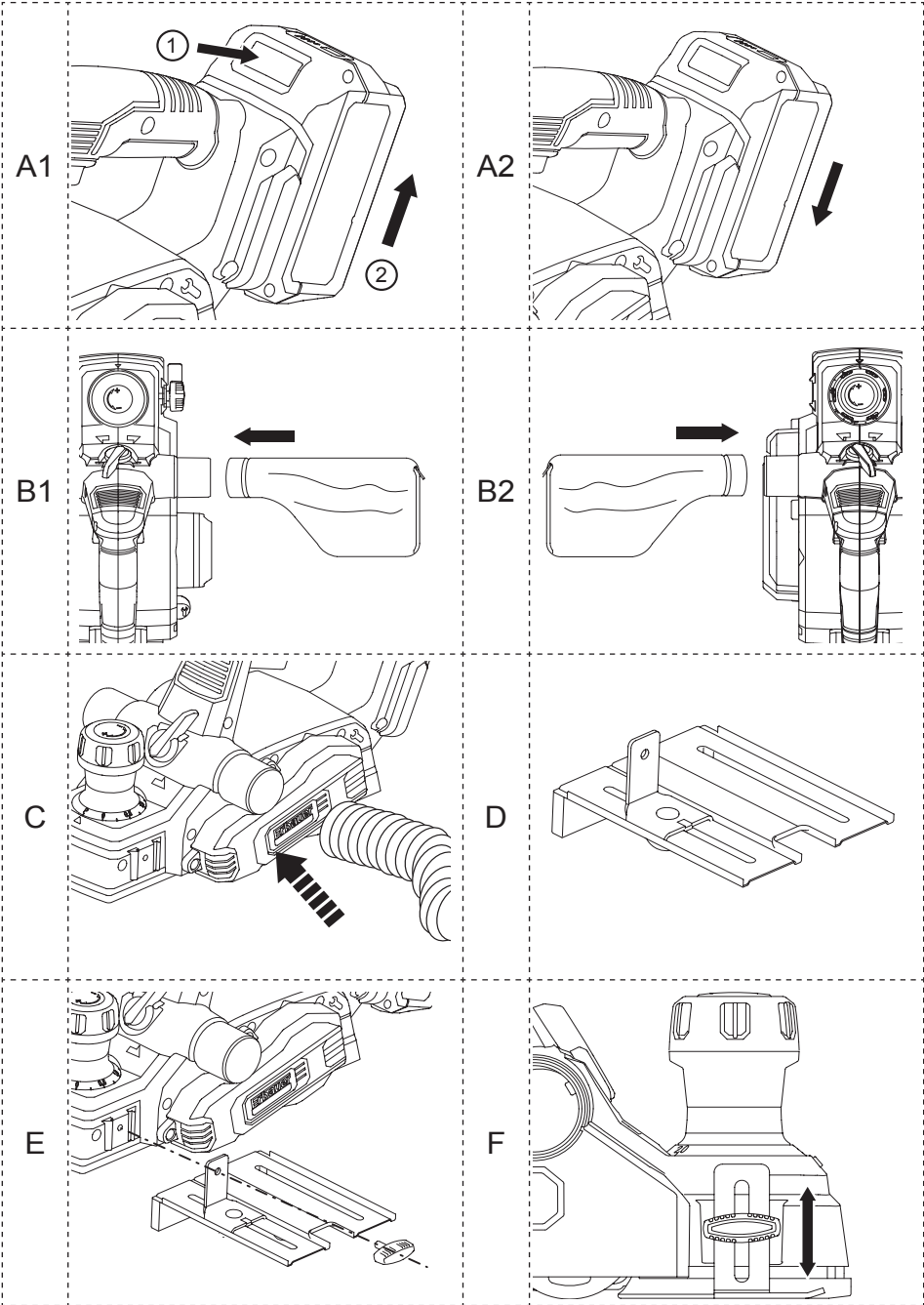

G

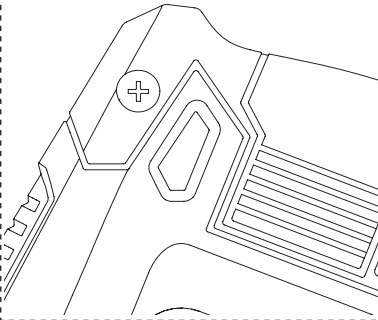

H

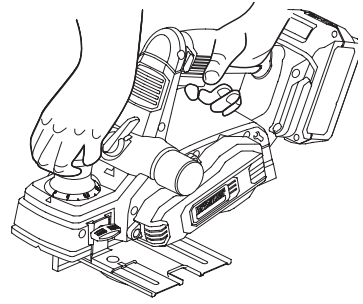

I

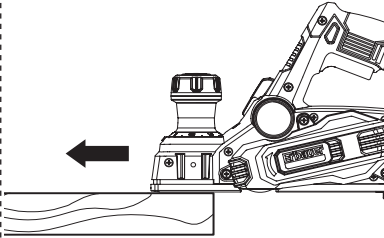

J

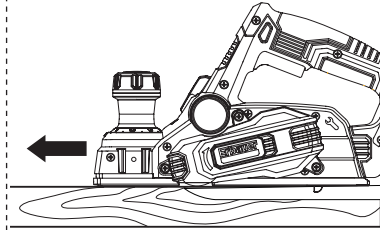

K

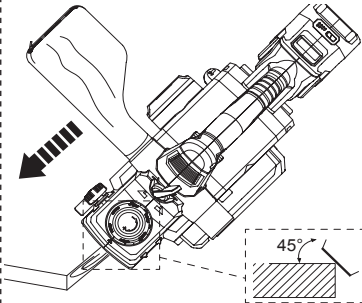

L

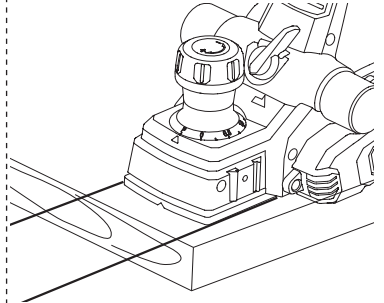

M

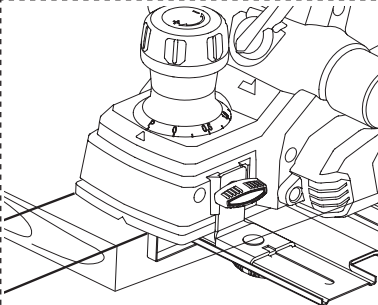

N

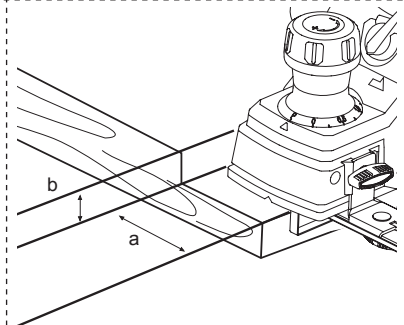

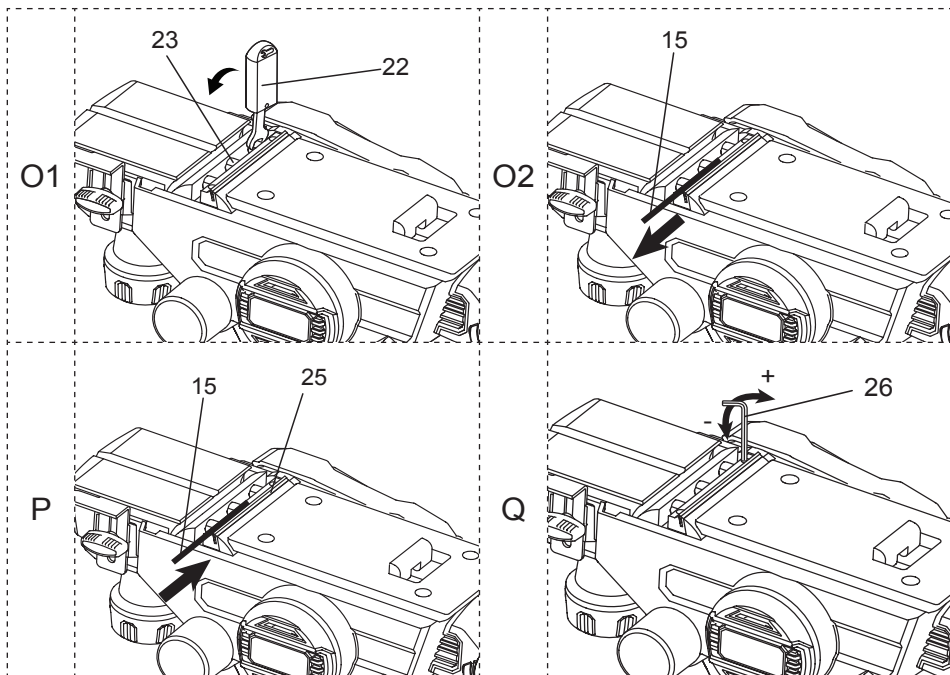



## SÉCURITÉ

# AVERTISSEMENTS DE SÉCURITÉ GÉNÉRAUX POUR L'OUTIL ÉLECTRIQUE



**AVERTISSEMENT :** Lire tous les avertissements de sécurité, les instructions, les illustrations et les spécifications fournis avec cet outil électrique. *Ne pas suivre les instructions énumérées ci-dessous peut provoquer un choc électrique, un incendie et/ou une blessure sérieuse.*

**Conserver tous les avertissements et toutes les instructions pour pouvoir s'y reporter ultérieurement.** *Le terme "outil électrique" dans les avertissements fait référence à votre outil électrique alimenté par le secteur (avec cordon d'alimentation) ou votre outil électrique fonctionnant sur batterie (sans cordon d'alimentation).*

## SÉCURITÉ DE LA ZONE DE TRAVAIL

- a. **Conserver la zone de travail propre et bien éclairée.** *Les zones en désordre ou sombres sont propices aux accidents*
- b. **Ne pas faire fonctionner les outils électriques en atmosphère explosive, par exemple en présence de liquides inflammables, de gaz ou de poussières.** *Les outils électriques produisent des étincelles qui peuvent enflammer les poussières ou les fumées.*
- c. **Maintenir les enfants et les personnes présentes à l'écart pendant l'utilisation de l'outil électrique.** *Les distractions peuvent vous faire perdre le contrôle de l'outil.*



## SÉCURITÉ ÉLECTRIQUE

- a. **Il faut que les fiches de l'outil électrique soient adaptées au socle. Ne jamais modifier la fiche de quelque façon que ce soit. Ne pas utiliser d'adaptateurs avec des outils électriques à branchement de terre.** *Des fiches non modifiées et des socles adaptés réduisent le risque de choc électrique.*
- b. **Éviter tout contact du corps avec des surfaces reliées à la terre telles que les tuyaux, les radiateurs, les cuisinières et les réfrigérateurs.** *Il existe un risque accru de choc électrique si votre corps est relié à la terre.*
- c. **Ne pas exposer les outils électriques à la pluie ou à des conditions humides.** *La pénétration d'eau à l'intérieur d'un outil électrique augmente le risque de choc électrique.*
- d. **Ne pas maltraiter le cordon. Ne jamais utiliser le cordon pour porter, tirer ou débrancher l'outil électrique. Maintenir le cordon à l'écart de la chaleur, du lubrifiant, des arêtes vives ou des parties en mouvement.** *Des cordons endommagés ou emmêlés augmentent le risque de choc électrique.*
- e. **Lorsqu'on utilise un outil électrique à l'extérieur, utiliser un prolongateur adapté à l'utilisation extérieure.** *L'utilisation d'un cordon adapté à l'utilisation extérieure réduit le risque de choc électrique.*
- f. **Si l'usage d'un outil électrique dans un emplacement humide est inévitable, utiliser une alimentation protégée par un dispositif à courant différentiel résiduel (RCD).** *L'usage d'un RCD réduit le risque de choc électrique.*

## SÉCURITÉ DES PERSONNES

- a. **Rester vigilant, regarder ce que vous êtes en train de faire et faire preuve de bon sens dans votre utilisation de l'outil électrique. Ne pas utiliser un outil électrique lorsque vous êtes fatigué ou sous l'emprise de drogues, de l'alcool ou de médicaments.** *Un moment d'inattention en cours d'utilisation d'un outil électrique peut entraîner des blessures graves.*

- b. **Utiliser un équipement de protection individuelle. Toujours porter une protection pour les yeux.** *Les équipements de protection individuelle tels que les masques contre les poussières, les chaussures de sécurité antidérapantes, les casques ou les protections auditives utilisés pour les conditions appropriées réduisent les blessures.*
- c. **Éviter tout démarrage intempestif. S'assurer que l'interrupteur est en position arrêt avant de brancher l'outil au secteur et/ou au bloc de batteries, de le ramasser ou de le porter.** *Porter les outils électriques en ayant le doigt sur l'interrupteur ou brancher des outils électriques dont l'interrupteur est en position marche est source d'accidents.*
- d. **Retirer toute clé de réglage avant de mettre l'outil électrique en marche.** *Une clé laissée fixée sur une partie tournante de l'outil électrique peut donner lieu à des blessures.*
- e. **Ne pas se précipiter. Garder une position et un équilibre adaptés à tout moment.** *Cela permet un meilleur contrôle de l'outil électrique dans des situations inattendues.*
- f. **S'habiller de manière adaptée. Ne pas porter de vêtements amples ou de bijoux. Garder les cheveux et les vêtements à distance des parties en mouvement.** *Des vêtements amples, des bijoux ou les cheveux longs peuvent être pris dans des parties en mouvement.*
- g. **Si des dispositifs sont fournis pour le raccordement d'équipements pour l'extraction et la récupération des poussières, s'assurer qu'ils sont connectés et correctement utilisés.** *Utiliser des collecteurs de poussière peut réduire les risques dus aux poussières.*
- h. **Rester vigilant et ne pas négliger les principes de sécurité de l'outil sous prétexte que vous avez l'habitude de l'utiliser.** *Une fraction de seconde d'inattention peut provoquer une blessure grave.*

## UTILISATION ET ENTRETIEN DE L'OUTIL ÉLECTRIQUE

- a. **Ne pas forcer l'outil électrique. Utiliser l'outil électrique adapté à votre application.** *L'outil électrique adapté réalise mieux le travail et de manière plus sûre au régime pour lequel il a été construit*
- b. **Ne pas utiliser l'outil électrique si l'interrupteur ne permet pas de passer de l'état de marche à arrêt et inversement.** *Tout outil électrique qui ne peut pas être commandé par l'interrupteur est dangereux et il faut le réparer.*
- c. **Débrancher la fiche de la source d'alimentation et/ou enlever le bloc de batteries, s'il est amovible, avant tout réglage, changement d'accessoires ou avant de ranger l'outil électrique.** *De telles mesures de sécurité préventives réduisent le risque de démarrage accidentel de l'outil électrique*
- d. **Conserver les outils électriques à l'arrêt hors de la portée des enfants et ne pas permettre à des personnes ne connaissant pas l'outil électrique ou les présentes instructions de le faire fonctionner.** *Les outils électriques sont dangereux entre les mains d'utilisateurs novices.*
- e. **Observer la maintenance des outils électriques et des accessoires. Vérifier qu'il n'y a pas de mauvais alignement ou de blocage des parties mobiles, des pièces cassées ou toute autre condition pouvant affecter le fonctionnement de l'outil électrique. En cas de dommages, faire réparer l'outil électrique avant de l'utiliser.** *De nombreux accidents sont dus à des outils électriques mal entretenus.*
- f. **Garder affûtés et propres les outils permettant de couper.** *Des outils destinés à couper correctement entretenus avec des pièces coupantes tranchantes sont moins susceptibles de bloquer et sont plus faciles à contrôler.*
- g. **Utiliser l'outil électrique, les accessoires et les lames etc., conformément à ces instructions, en tenant compte des conditions de travail et du travail à réaliser.** *L'utilisation de l'outil électrique pour des opérations différentes de celles*

*prévues peut donner lieu à des situations dangereuses.*

- h. Il faut que les poignées et les surfaces de préhension restent sèches, propres et dépourvues d'huiles et de graisses.**  
*Des poignées et des surfaces de préhension glissantes rendent impossibles la manipulation et le contrôle en toute sécurité de l'outil dans les situations inattendues.*

## **UTILISATION DES OUTILS FONCTIONNANT SUR BATTERIES ET PRÉCAUTIONS D'EMPLOI**

- a. Ne recharger qu'avec le chargeur spécifié par le fabricant.** *Un chargeur qui est adapté à un type de bloc de batteries peut créer un risque de feu lorsqu'il est utilisé avec un autre type de bloc de batteries.*
- b. N'utiliser les outils électriques qu'avec des blocs de batteries spécifiquement désignés.** *L'utilisation de tout autre bloc de batteries peut créer un risque de blessure et de feu.*
- c. Lorsqu'un bloc de batteries n'est pas utilisé, le maintenir à l'écart de tout autre objet métallique, par exemple trombones, pièces de monnaie, clés, clous, vis ou autres objets de petite taille qui peuvent donner lieu à une connexion d'une borne à une autre.** *Le court-circuitage des bornes d'une batterie entre elles peut causer des brûlures ou un feu.*
- d. Dans de mauvaises conditions, du liquide peut être éjecté de la batterie; éviter tout contact. En cas de contact accidentel, nettoyer à l'eau. Si le liquide entre en contact avec les yeux, rechercher en plus une aide médicale.** *Le liquide éjecté des batteries peut causer des irritations ou des brûlures.*
- e. Ne pas utiliser un bloc de batteries ou un outil fonctionnant sur batteries qui a été endommagé ou modifié.** *Les batteries endommagées ou modifiées peuvent avoir un comportement imprévisible provoquant un feu, une explosion ou un risque de blessure.*
- f. Ne pas exposer un bloc de batteries ou un outil fonctionnant sur batteries au feu ou à une température excessive.** *Une exposition au feu ou à une température supérieure à 130 °C peut provoquer une explosion.*

- g. Suivre toutes les instructions de charge et ne pas charger le bloc de batteries ou l'outil fonctionnant sur batteries hors de la plage de températures spécifiée dans les instructions.** *Un chargement incorrect ou à des températures hors de la plage spécifiée de températures peut endommager la batterie et augmenter le risque de feu.*

## ENTRETIEN

- a. Faire entretenir l'outil électrique par un réparateur qualifié utilisant uniquement des pièces de rechange identiques.** *Cela assure le maintien de la sécurité de l'outil électrique.*
- b. Ne jamais effectuer d'opération d'entretien sur des blocs de batteries endommagés.** *Il convient que l'entretien des blocs de batteries ne soit effectué que par le fabricant ou les fournisseurs de service autorisés.*

## MISES EN GARDE RELATIVES AU RABOT

- a. Attendez que la lame s'immobilise avant de reposer l'outil.** *La lame en rotation pourrait mordre dans la surface et causer une perte de contrôle pouvant entraîner des blessures graves.*
- b. Utilisez des pinces ou une autre méthode pour maintenir et fixer la pièce à travailler sur une plateforme stable.** *Maintenir la pièce avec la main ou contre votre corps rend le travail instable et peut entraîner une perte de contrôle.*
- c. Prenez garde aux rebonds.**
- d. Éteignez immédiatement le produit si la lame de coupe se coince.**
- e. Ne ralentissez jamais l'outil par vous-même de manière mécanique.** *Laissez toujours le produit s'immobiliser tout seul.*
- f. Ne touchez jamais la pièce avec votre main si vous travaillez encore dessus.**
- g. N'utilisez pas l'outil en le maintenant au-dessus de votre tête.**
- h. Assurez-vous que la pièce est exempte d'objets étrangers tels que des vis ou clous.**

## **MISES EN GARDE SUPPLÉMENTAIRES RELATIVES À LA BATTERIE**

- a. *Ne reliez pas la borne positive à la borne négative sur la batterie par un objet métallique (tel qu'un fil de fer).*
- b. *Ne transportez pas et n'entrez pas la batterie avec des colliers, pinces à cheveux ou autres objets métalliques.*
- c. *Ne percez pas la batterie avec des clous, ne frappez pas la batterie avec un marteau, ne marchez pas sur la batterie et ne lui faites subir aucun impact ni choc.*
- d. *Rien ne doit être soudé directement sur la batterie.*
- e. *N'exposez pas la batterie à l'eau ou l'eau salée et faites en sorte qu'elle ne soit jamais mouillée.*
- f. *Ne démontez pas et ne modifiez pas la batterie.*
- g. *Ne placez pas la batterie dans un feu ou à proximité d'un feu, sur un poêle ou une cuisinière, ou dans d'autres endroits où la température est élevée. Ne placez pas la batterie sous les rayons directs du soleil et ne l'utilisez pas ou ne la rangez pas dans une voiture par temps chaud.*
- h. *Ne placez pas la batterie dans un four à micro-ondes, dans un conteneur à haute pression ou sur une cuisinière induction.*
- i. *Si vous prévoyez d'entreposer la batterie pendant un certain temps sans l'utiliser, entreposez-la à une température ambiante (de 19 °C à 25 °C), chargée à environ 30 – 50 % de sa capacité. Lorsque la batterie est entreposée pendant de très longues périodes, chargez la batterie une fois par an pour éviter une décharge excessive.*

Les informations suivantes s'appliquent aux utilisateurs professionnels uniquement mais constituent également de bonnes pratiques à adopter pour tous les utilisateurs :

## **AVERTISSEMENT DE SÉCURITÉ RELATIF À LA POUSSIÈRE DE CONSTRUCTION**

La silice est un minéral naturel présent en grandes quantités dans les éléments tels que le sable, le grès et le granit. Elle est également souvent présente dans de nombreux matériaux de construction tels que le béton et le mortier. La silice est pulvérisée en une poussière très fine (également connue sous le nom de silice cristalline alvéolaire) lors de nombreuses tâches courantes telles que la découpe, le perçage et le meulage. L'inhalation de très fines particules de silice cristalline peut entraîner le développement :

- Du cancer du poumon
- de la silicose
- de la bronchopneumopathie chronique obstructive (BPCO).

De plus, l'inhalation de particules fines de poussière de bois peut entraîner le développement de l'asthme. Le risque de maladie pulmonaire concerne les personnes qui respirent régulièrement de la poussière de construction sur une période prolongée, et non lors d'occasions isolées.

Afin de protéger les poumons, la loi relative à la maîtrise des substances dangereuses pour la santé (COSHH) définit une limite pour la quantité de ces poussières que vous pouvez respirer (appelée Limite d'exposition sur le lieu de travail ou WEL) en moyenne sur une journée de travail normale. Cette limite de quantité de poussières est très faible : en comparaison, elle est plus petite qu'un centime, aussi petite qu'une pincée de sel.

Cette limite est la quantité maximale légale, le maximum pouvant être respiré après application des contrôles adéquats.

### **COMMENT REDUIRE LA QUANTITE DE POUSSIÈRE ?**

1. Réduire la quantité de coupe en utilisant les meilleures tailles de produits de construction.
2. Utiliser un outil moins puissant, par exemple un coupe-bloc au

lieu d'une meuleuse d'angle.

3. À l'aide d'une méthode de travail complètement différente, par exemple en utilisant une cloueuse pour fixer directement les chemins de câbles au lieu de percer des trous d'abord.

Toujours veiller à travailler avec un équipement de sécurité agréé, tel que les masques anti poussière spécialement conçus pour filtrer les particules microscopiques, et utiliser systématiquement le système d'extraction de la poussière.



**AVERTISSEMENT** : certaines particules de poussière créées par le ponçage mécanique, le sciage, le meulage, le perçage et d'autres travaux de construction contiennent des produits chimiques réputés cancérigènes et entraînant des malformations congénitales ou d'autres effets nocifs pour la reproduction. Quelques exemples d'éléments chimiques :

- Le plomb issu de peintures au plomb.
- La silice cristalline issue de briques, de ciment et d'autres produits de maçonnerie.
- L'arsenic et le chrome issus du bois traité chimiquement.
- Le risque provenant de l'exposition à ces produits varie en fonction de la fréquence d'exécution de ce type de travaux. Pour réduire l'exposition à ces produits chimiques :
- Travailler dans une zone bien ventilée.
- Travailler avec un équipement de sécurité agréé, comme un masque anti-poussière spécialement conçu pour filtrer les particules microscopiques.



## VIBRATION

La directive européenne sur les agents physiques (vibrations) a été introduite pour réduire les blessures dues au syndrome des vibrations main-bras occasionnées aux utilisateurs d'outils électriques. La directive oblige les fabricants et fournisseurs d'outils électriques à fournir des résultats de test de vibrations à titre indicatif pour permettre aux utilisateurs de prendre des décisions éclairées quant à la durée pendant laquelle un outil électrique peut être utilisé quotidiennement en toute sécurité et quant au choix de l'outil.

### **VOIR LES SPÉCIFICATIONS TECHNIQUES DANS LE MANUEL D'INSTRUCTIONS POUR LES NIVEAUX DE VIBRATIONS DE VOTRE OUTIL.**

Les valeurs d'émissions de vibrations déclarées doivent être utilisées comme un niveau minimum et ne doivent pas être utilisées avec les recommandations actuelles sur les vibrations.

Les émissions de vibrations déclarées ont été mesurées conformément au test standard mentionné dans EN62841-1 et EN62841-2-14 et peuvent être utilisées pour comparer un outil à un autre outil.



**AVERTISSEMENT** : la valeur d'émission de vibrations lors de l'utilisation réelle de l'outil électrique peut différer de la valeur déclarée selon la manière dont l'outil est utilisé. Voici des exemples de conditions pouvant occasionner une différence :

- La façon dont l'outil est utilisé et dont les matériaux sont coupés ou percés.
- L'état et le bon entretien de l'outil.
- L'utilisation de l'accessoire adapté à l'outil et le maintien de l'affûtage et du bon état de l'outil.
- La force de la prise sur les poignées.
- L'utilisation de l'outil conformément à l'usage auquel il est destiné et à ces instructions.



**AVERTISSEMENT** : identifier des mesures de sécurité pour protéger l'opérateur, basées sur une estimation de l'exposition dans des conditions réelles d'utilisation (en tenant compte de toutes les parties du cycle de fonctionnement, par exemple, lorsque l'outil est éteint et lorsqu'il fonctionne en mode ralenti en plus du temps de déclenchement).

Lors du travail avec cet outil électrique, des vibrations au niveau des mains et des bras sont ressenties. Adopter des pratiques de travail correctes afin de réduire l'exposition aux vibrations. Cet outil peut occasionner le syndrome des vibrations main-bras s'il n'est pas utilisé correctement.

Contribution à la diminution du risque d'exposition aux vibrations.  
TOUJOURS utiliser des burins, forets et lames aiguisés.

Entretien cet outil conformément à ces instructions et le conserver bien lubrifié (le cas échéant).

Éviter d'utiliser des outils à des températures de 10 °C ou inférieures.

Planifier votre emploi du temps pour répartir toute utilisation d'un outil à fortes vibrations sur un certain nombre de jours.



**REMARQUE** : L'utilisation d'autres outils réduit le temps de travail total des utilisateurs sur cet outil.

## **SURVEILLANCE MÉDICALE**

Tous les employés doivent suivre un programme de surveillance médicale de l'employeur pour permettre d'identifier à un stade précoce les éventuelles affections liées aux vibrations, et ainsi empêcher l'évolution de la maladie et aider les employés à poursuivre leur travail.

## **RISQUES RÉSIDUELS**

**Même si vous utilisez ce produit conformément à toutes les exigences de sécurité, des risques potentiels de blessure et de dommage demeurent. Les dangers suivants peuvent exister du fait de la structure et de la conception de l'outil :**

1. Blessures et dommage aux biens dus à des accessoires cassés ou l'impact soudain d'objets cachés pendant l'utilisation.
2. Danger de blessure et dommage aux biens entraînés par des objets volants ou des accessoires de mauvaise qualité.



## DESCRIPTION DU PRODUIT

- |   |  |
|---|--|
| 1. Graduation de la profondeur de coupe                         | 13. Patin avant                        |
| 2. Bouton de réglage de la profondeur de coupe                  | 14. Tête de lame                       |
| 3. Levier de commutation de la direction des poussières/copeaux | 15. Lame                               |
| 4. Bouton de déverrouillage de mise en marche                   | 16. Patin arrière                      |
| 5. Interrupteur marche/arrêt                                    | 17. Patin de repos                     |
| 6. Poignée  | 18. Vis de fixation (x 2)              |
| 7. Bouton de déblocage de la batterie                           | 19. Butée de profondeur de feuillurage |
| 8. Bouton des barres de niveau                                  | 20. Sac à poussières                   |
| 9. Batterie (non fournie)                                       | 21. Butée parallèle                    |
| 10. Bouches d'éjection des poussières (x 2)                     | 22. Clé                                |
| 11. Raccord fileté (butée parallèle)                            | 23. Vis hexagonales                    |
| 12. Rainure en V  | 24. Vis sans tête                      |
|   | 25. Bloc de coupe                      |
|   | 26. Clé hexagonale                     |

## 01 SPÉCIFICATIONS TECHNIQUES

### Rabot

Tension nominale :	18V d.c.
Régime à vide nominal :	14000/min
Largeur de lame :	82 mm
Profondeur de coupe :	0-2mm
Épaisseur de feuillure :	0-8mm
Poids (sans la batterie) :	2,3 kg

### Utilisez exclusivement la batterie et le chargeur listés ci-dessous :

Modèle de la batterie :	EBAT18-Li-2 / EBAT18-Li-4 / EBAT18-Li-5 / EHPB18-Li-4 / EHPB18-Li-8
Modèle du chargeur :	EC18-Li / EFC18-Li / EMC18-Li
Fourchette de températures ambiantes pour l'utilisation de l'outil et de la batterie :	-10 °C à 40 °C

### DONNÉES SONORES

Niveau de pression acoustique pondéré A :	$L_{pA}=82,5\text{dB(A)}$
Niveau de puissance acoustique pondéré A :	$L_{WA}=93,5\text{dB(A)}$
Incertitude :	$K_{pA} \& K_{WA}=3,0\text{dB(A)}$
20	

Le bruit perçu par l'opérateur peut dépasser 80 dB(A) et des mesures de protection auditives sont nécessaires.

### DONNÉES RELATIVES AUX VIBRATIONS

Vibrations dans le bras/main  $a_{ri} = 1,2\text{m/s}^2$

Incertitude  $K=1,5\text{m/s}^2$

Les valeurs totales des vibrations déclarées et les valeurs des émissions sonores déclarées ont été mesurées selon une méthode de test standardisée (EN62841-1/ EN62841-2-14) et peuvent servir pour comparer différents outils. Elles peuvent aussi servir pour effectuer une évaluation préliminaire de l'exposition.



**AVERTISSEMENT !** Les émissions vibratoires et sonores pendant l'utilisation réelle de l'outil électrique sont fonction des manières dont il est utilisé et peuvent différer des valeurs totales déclarées ; et il peut être nécessaire d'identifier des mesures de sécurité pour protéger l'opérateur en se basant sur une estimation de l'exposition dans les conditions réelles d'utilisation (en prenant en compte toutes les phases du cycle d'utilisation, par exemple les moments où l'outil est éteint, ceux où il fonctionne à vide et ceux où il est en charge).

### EXPLICATION DE LA PLAQUE SIGNALÉTIQUE

**EHP18-Li = NUMÉRO DE MODÈLE**

**E = ERBAUER**

**HP = RABOT À MAIN**

**18 = 18 V CC**

**Li = LITHIUM ION**



## ASSEMBLAGE

### 01 SYMBOLES



Read the instruction manual



Porter une protection oculaire.



Porter une protection auditive.



Porter un masque antipoussière.



Ne pas jeter les batteries dans les rivières et ne pas les immerger dans de l'eau.



Ne pas jeter les batteries dans un feu. Elles exploseront et provoqueront des blessures.



Ne pas exposer les batteries à une chaleur supérieure à 40 °C.



Moteur sans balais



Technologie de refroidissement de batterie

yyWxx

Code de la date de fabrication : année de fabrication (20yy) et semaine de fabrication (Wxx).

## 02 DÉBALLAGE

Déballer toutes les pièces et étalez-les sur une surface plane et stable.

- Retirez tous les matériaux d'emballage et les accessoires de livraison s'il y en a.
- Vérifiez qu'aucune pièce n'est manquante ou endommagée. Si l'une des pièces est manquante ou endommagée, n'utilisez pas l'outil et contactez le revendeur. L'utilisation d'un outil incomplet ou endommagé peut être dangereuse pour les personnes ou les biens matériels.
- Vérifiez que vous disposez de tous les accessoires nécessaires à l'assemblage et à l'utilisation de l'outil. Ces accessoires comprennent notamment des équipements de protection individuelle.



**AVERTISSEMENT !** Le produit et l'emballage ne sont pas des jouets pour les enfants ! Les enfants ne doivent pas jouer avec les sacs en plastique, feuilles et petites pièces ! Risque d'étouffement et de suffocation !

## 03 ASSEMBLER L'OUTIL

### CHARGER VOTRE BATTERIE







La batterie est fournie à la livraison avec un chargement minimal. Rechargez-la complètement avant la première utilisation. Consultez la notice d'utilisation du chargeur pour plus d'informations.

### POUR RETIRER OU INSTALLER LA BATTERIE (A1, A2)

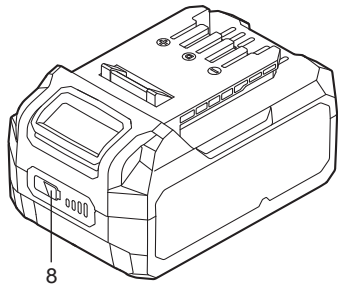
Enfoncez le bouton de déblocage de la batterie pour la déverrouiller et la faire glisser en dehors de l'outil. Après le chargement, réinsérez-la dans votre outil. Il suffit de pousser légèrement la batterie sur le port.

## BARRES DE NIVEAU DE LA BATTERIE

La batterie li-ion (9) comporte des BARRES DE NIVEAU servant à indiquer le niveau de charge restant sur la batterie. Appuyez sur le bouton des barres de niveau (8) pour vérifier le chargement de la batterie comme indiqué ci-dessous. La LED restera allumée pendant environ 5 secondes.

	76-100 % de charge	
	51-75 % de charge	
	26-50 % de charge	
	5-25 % de charge	
	moins de 5 % de charge	

## EXTRACTION DE LA POUSSIÈRE (B1, B2, C)



**AVERTISSEMENT !** Attachez le sac à poussières ou un appareil d'extraction de la poussière lorsque vous utilisez ce produit afin que l'aire de travail reste propre ! Portez un masque antipoussière lorsque vous utilisez ce produit ! Les poussières peuvent être dangereuses pour la santé ! En particulier la sciure de bois traité avec, par exemple, un vernis ou de la lasure !

## SÉLECTIONNER LA BOUCHE GAUCHE/DROITE D'ÉJECTION DES POUSSIÈRES

Pour sélectionner la bouche d'éjection des poussières (10) située à droite du produit, poussez le levier de commutation de la direction des poussières/copeaux (3) vers la gauche et attachez le sac à poussières (20) ou un aspirateur à la bouche d'éjection des poussières située à droite de l'outil. Pour sélectionner la bouche d'éjection des poussières (10) située à gauche du produit, faites la procédure inverse.

## SAC À POUSSIÈRES

Alignez soigneusement le connecteur du sac à poussières (20) à la bouche d'éjection des poussières (10) et insérez-le complètement, puis tournez-le dans le sens des aiguilles d'une montre pour verrouiller le sac à poussières (20).



Tournez le connecteur du sac à poussières dans le sens inverse des aiguilles d'une montre pour retirer le sac à poussières (20).

## **VIDER LE SAC**

Ouvrez la fermeture éclair et vider les copeaux dans un sac poubelle adéquat. Refermez la fermeture éclair et attachez de nouveau le sac à poussières (20) au produit.

## **EXTRACTION DE LA POUSSIÈRE**

Un système d'extraction de la poussière ou un aspirateur approprié peut également être relié à la bouche d'éjection des poussières (10) pour une aire de travail plus propre et sécurisée.

## **BUTÉE PARALLÈLE (D, E)**

Reliez la butée parallèle (21) à la butée angulaire (21a) comme indiqué (D). Fixez-la à l'aide de la vis d'assemblage, l'écrou de serrage (21b) et la rondelle.

Alignez le trou de la butée angulaire (21a) au raccord fileté (11) et attachez-les à l'aide de la vis de fixation (18).

Desserrez l'écrou de serrage (21b) et réglez la butée parallèle (21) à la largeur souhaitée. Resserrez ensuite l'écrou de serrage (21b).

## **BUTÉE DE PROFONDEUR DE FEUILLURAGE (F)**

Attachez la butée de profondeur de feuilurage (19) à la butée parallèle (21) pour réaliser des feuillures.

Alignez la fente de la butée de profondeur de feuilurage sur le raccord fileté et fixez-la à l'aide de la vis de fixation. Réglez la butée de profondeur de feuilurage à la profondeur souhaitée, puis serrez la vis de fixation.



## UTILISATION

### 01 DOMAINE D'UTILISATION

Ce produit est conçu pour raboter des matériaux en bois correctement maintenus, tels que des poutres et des planches. Il convient également pour chanfreiner des bords et réaliser des feuillures.

### 02 FONCTIONNEMENT

#### INTERRUPTEUR MARCHÉ/ARRÊT (G)

Restez appuyé sur le bouton de déverrouillage de mise en marche (4) et appuyez sur l'interrupteur marche-arrêt (5) pour allumer le produit. Pour éteindre le produit, relâchez l'interrupteur marche/arrêt.



**REMARQUE:** Le bouton de verrouillage peut être actionné de chaque côté pour permettre une utilisation à gauche ou à droite.

#### PROFONDEUR DE COUPE

Réglez la profondeur de coupe désirée en tournant le bouton de réglage de la profondeur de coupe (2). La profondeur peut être réglée entre 0 et 2 mm. Le chiffre se trouvant devant la flèche indique la profondeur de coupe en millimètres.

Tournez le bouton (2)	Positionnez le patin avant (13)	Profondeur de coupe	Lame (15)
	Relevé en position maximale 	Augmentée	Complètement abaissée pour une coupe maximale

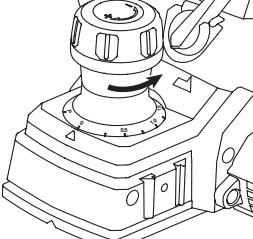
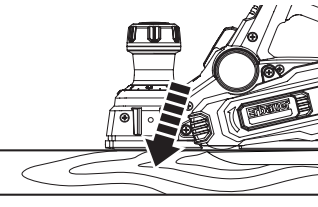
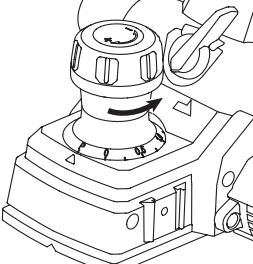
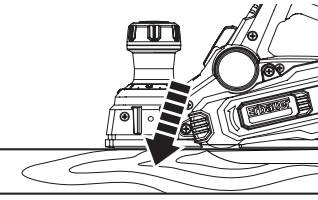
Tournez le bouton (2)	Positionnez le patin avant (13)	Profondeur de coupe	Lame (15)
	Abaissé en position minimale 	Réduite	Complètement relevée pour une coupe minimale
	Abaissé en position « P » (position de sécurité) 	<0	Complètement relevée à <0

## RABOTAGE (H, I, J)



**REMARQUE :** Faites toujours une coupe d'essai avant de travailler sur la vraie pièce, surtout après avoir remplacé ou réglé la profondeur de coupe.

Réglez la profondeur de coupe désirée.

Maintenez le produit avec une main sur la poignée (6) et l'autre main sur le bouton de réglage de la profondeur de coupe (2).

Allumez le produit et attendez qu'il fonctionne à plein régime avant de le placer sur la pièce.

Posez le patin avant (13) à plat sur la pièce et poussez le produit vers l'avant à une vitesse régulière.

Tournez le bouton de réglage de la profondeur de coupe (2) dans le sens inverse des aiguilles d'une montre pour relever la lame (15) une fois le travail fini.

## CHANFREINAGE DES BORDS (K)

La rainure en V (12) du patin permet de chanfreiner les angles de 45° des pièces.

Insérez la rainure en V (12) sur le bord d'une pièce. Guidez l'outil le long du bord.



**REMARQUE :** Exercez une pression constante contre la butée parallèle pour obtenir un résultat régulier.



**AVERTISSEMENT !** Risque de rebond ! N'approchez l'outil de la pièce à travailler que quand l'appareil est en marche !

## **RABOTAGE DE SURFACE STANDARD AVEC OU SANS LA BUTÉE PARALLÈLE (L, M)**

Réglez la profondeur de coupe souhaitée. Il est préférable de réaliser des coupes de faible profondeur et de répéter le processus de rabotage.

Attachez si besoin la butée parallèle (21) à l'outil tel que décrit ci-dessus et réglez la largeur souhaitée.

Placez l'outil en position latérale par rapport à la pièce et guidez-le le long du bord.



**REMARQUE :** Exercez une légère pression latérale contre la butée parallèle et gardez le patin de rabot à plat sur la surface pour obtenir un résultat régulier.



**AVERTISSEMENT !** Risque de rebond ! N'approchez l'outil de la pièce à travailler que quand l'appareil est en marche !

## **RÉALISER UNE FEUILLURE (N)**

Attachez la butée parallèle (21) et la butée de profondeur de feuillurage (19) à l'outil tel que décrit ci-dessus et réglez la largeur et la profondeur souhaitées.

Placez le produit en position latérale par rapport à la pièce.

Guidez l'outil le long du bord et répétez le processus jusqu'à atteindre la profondeur souhaitée.



**REMARQUE :** Exercez une légère pression latérale contre la butée parallèle et gardez le patin de rabot à plat sur la surface pour obtenir un résultat régulier.



**AVERTISSEMENT !** Risque de rebond ! N'approchez l'outil de la pièce à travailler que quand l'appareil est en marche !

## SURCHARGE, TEMPÉRATURE ET PROBLÈME DE CHARGEMENT

Problème	Statut de l'outil/ batterie	Cause possible	Solution
Protection contre la surcharge	L'outil s'éteint subitement. La lampe de travail à LED (si installée) clignote	Couple extrêmement élevé, blocage et calage, surcharge de l'outil	Retirez la charge de travail immédiatement, réinitialisez l'outil en l'éteignant et en le rallumant
Température extrêmement élevée	Le premier et le troisième voyants LED de l'INDICATEUR DE CHARGE clignotent alternativement	La température de la batterie dépasse 77 °C pendant l'utilisation	Laissez la batterie refroidir sous 77 °C pour l'utilisation et sous 57 °C pour la recharge
Charge basse	La puissance de l'outil baisse rapidement. Le premier voyant LED de l'INDICATEUR DE CHARGE se met à clignoter	La charge de la batterie est inférieure à 5 %	Retirez la batterie de l'outil et rechargez-la
Autres problèmes	Recharges courtes	Recharge incomplète	Veillez à complètement recharger la batterie à chaque fois en laissant le chargeur terminer un cycle de recharge complet
		Mauvaises conditions de stockage	Retirez toujours la batterie de l'outil et du chargeur quand vous ne l'utilisez pas et rangez-la dans un endroit sûr et sec. Évitez de recharger ou de ranger votre batterie à des températures inférieures à 5 °C ou supérieures à 40 °C. Laissez refroidir la batterie chaude d'un outil venant juste d'être utilisé pendant 30 minutes environ avant de la ranger



+



## ENTRETIEN ET MAINTENANCE

### NETTOYER LES BOUCHES D'ÉJECTION DES POUSSIÈRES

Éliminez les obstructions et poussières des bouches d'éjection des poussières (10) à l'aide d'un outil approprié comme un bâton ou utilisez de l'air à haute pression.



**AVERTISSEMENT !** N'insérez jamais vos doigts sans protection dans les bouches ! Ne placez jamais un doigt ou une autre partie de votre corps dans la bouche d'éjection des copeaux. Nettoyez toujours une bouche d'éjection bouchée à l'aide d'un outil approprié comme un bâton !

### REPLACEMENT DES LAMES



**AVERTISSEMENT !** Assurez-vous de toujours travailler avec des lames tranchantes. Remplacez immédiatement les pièces usées ou endommagées. Les lames émoussées et usées ne peuvent pas être réaffûtées et doivent être remplacées. Prenez en compte les exigences techniques de ce produit (voir le paragraphe «Spécifications techniques») lors de l'achat et de l'utilisation des lames! Les lames sont très tranchantes et deviennent chaudes pendant l'utilisation ! Manipulez-les avec précaution ! Portez des gants de protection lorsque vous manipulez les lames afin d'éviter des blessures telles que des brûlures et des coupures !

### RETRAIT (O1, O2)



**AVERTISSEMENT !** Remplacez toujours les deux lames en même temps ! Ne mélangez pas des lames neuves et usagées ni de marques ou de types différents.

Posez le produit sur une surface plane de sorte que vous ayez un accès libre vers la face inférieure.

Tournez le rouleau (14) jusqu'à ce que l'arbre de la lame soit ajusté entre les plaques.

Desserrez légèrement les vis hexagonales (23) dans le sens inverse des aiguilles d'une montre à l'aide de la clé (22).

Poussez légèrement la lame (15) avec un morceau de bois, puis retirez-la à l'aide d'un outil approprié, comme des pinces .

Nettoyez soigneusement toutes les pièces pour éliminer la poussière.



**AVERTISSEMENT !** Utilisez toujours un outil approprié pour retirer la lame ! N'essayez pas de la sortir à mains nues !

## RÉASSEMBLAGE (P)



**REMARQUE :** Habituellement les lames de rabotage peuvent être utilisées des deux côtés. Pour le premier remplacement, tournez la lame verticalement sur 180 ° et remettez-la en place. Si les deux côtés d'une lame sont usés, remplacez-la par une nouvelle paire de lames.

Faites glisser la lame entre l'élément de fixation de la lame et le bloc de coupe (25). Assurez-vous que l'orientation de la lame est correcte et que la lame est bien centrée. Serrez les vis à tête hexagonale (23) dans le sens des aiguilles d'une montre jusqu'à ce que la lame soit serrée fermement.



**REMARQUE :** La surface rabotée finira rugueuse et inégale à moins que les lames soient réglées correctement et solidement. Les lames doivent être montées de manière à ce que le tranchant soit parfaitement horizontal, c'est à dire parallèle à la surface de la plaque arrière.

Les exemples suivants indiquent les paramètres corrects et incorrects :

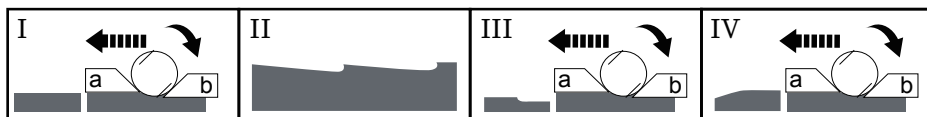

a = Plaque avant réglable (13), b = Plaque arrière fixe (16)

Schéma I – Coupe nette et lisse.

Schéma II - Pincements en surface - causés par le bord d'une ou de toutes les lames n'étant pas parallèles à la ligne de base arrière.

Schéma III – Creusage au début - causé par le bord d'une ou de toutes les lames qui ne dépassent pas suffisamment par rapport à la ligne de base arrière.

Schéma IV – Creusage à l'extrémité - causé par le bord d'une ou de toutes les lames dépassant trop par rapport à la ligne de base arrière.

## BLOC DE COUPE (Q)

La hauteur est prédéfinie en usine et il n'est normalement pas nécessaire de la réajuster. Vérifiez néanmoins si la plaque frontale (13) est parallèle au bord du rouleau. Si nécessaire, ajustez la hauteur avec la clé hexagonale (26).

Desserrez les vis à tête hexagonale (23).

Tournez les vis sans tête (24) dans le sens des aiguilles d'une montre pour augmenter la hauteur.

Tournez les vis sans tête dans le sens inverse des aiguilles d'une montre pour diminuer la hauteur.

## ENTRETIEN

Votre outil ne requiert aucune lubrification ou entretien supplémentaire. Aucune pièce de l'outil ne peut être réparée par l'utilisateur. N'utilisez jamais d'eau ou de nettoyants chimiques pour nettoyer votre outil électrique. Essayez-le avec un chiffon sec pour le nettoyer. Entrez toujours votre outil électrique dans un endroit sec. Veillez à ce que les ouïes de ventilation du moteur soient toujours propres. Les boutons de commande doivent toujours être exempts de poussière.

## RECYCLAGE ET MISE AU REBUT



Les produits électriques usagés ne doivent pas être jetés avec les ordures ménagères. Veuillez les recycler dans les centres de recyclage existants. Contactez votre municipalité ou le distributeur pour obtenir des conseils concernant le recyclage.

## MISE AU REBUT D'UNE BATTERIE USÉE



Pour préserver les ressources naturelles, veuillez recycler ou mettre au rebut les batteries de manière appropriée. Cette batterie contient du lithium. Contactez l'organisme local de gestion des déchets pour obtenir des informations concernant les possibilités existantes de mise au rebut et/ou de recyclage. Déchargez votre batterie en utilisant votre outil, puis retirez la batterie de son compartiment et couvrez les bornes de la batterie avec du ruban adhésif ultra résistant pour éviter tout court-circuit et décharge d'énergie. Ne tentez ni d'ouvrir ni de retirer aucun composant.

## RÉPARATION

Ce produit ne contient aucune pièce réparable par le consommateur. Contactez un centre de réparation agréé ou une personne de qualification similaire pour faire réviser et réparer le produit.

## RANGEMENT

- Éteignez le produit et retirez la batterie.
- Nettoyez le produit en suivant les instructions ci-dessus.
- Rangez le produit et ses accessoires dans un endroit sombre, sec, à l'abri du gel et bien ventilé.
- Rangez toujours le produit dans un endroit inaccessible aux enfants.
- Nous recommandons d'utiliser l'emballage d'origine pour ranger l'appareil ou de le couvrir avec un bout de tissu ou une boîte appropriée pour le mettre à l'abri des poussières.



## TRANSPORT

- Éteignez le produit et retirez la batterie.
- Attachez les protections de transport, le cas échéant.
- Portez toujours le produit par sa poignée.
- Protégez le produit contre tout impact lourd ou vibrations fortes pouvant se produire pendant le transport dans un véhicule.
- Attachez le produit pour ne pas qu'il glisse ou tombe.



## GARANTIE COMMERCIALE ERBAUER

Chez **Erbauer**, nous prenons soin de sélectionner des matériaux de haute qualité, et nos techniques de fabrication nous permettent de créer des gammes de produits mêlant design et durabilité. C'est la raison pour laquelle nos outils électriques **Erbauer** sont couverts par une garantie commerciale de 2 ans contre les défauts de fabrication.

Cet outil électrique est garanti pour une durée de 2 ans à compter de la date d'achat s'il est acheté dans un magasin, livré ou acheté en ligne. Toute demande de garantie nécessite la présentation du ticket de caisse ou de la facture. Veuillez garder votre preuve d'achat en lieu sûr.

Cette garantie couvre les défaillances et les dysfonctionnements du produit, à condition que l'outil électrique **Erbauer** ait été utilisé aux fins pour lesquelles il est conçu et soumis à l'installation, au nettoyage, aux soins et à l'entretien conformément aux pratiques courantes et aux informations contenues ci-dessus et dans le mode d'emploi. La présente garantie ne couvre pas les défauts ou dommages causés par ou résultant de :

- Usure normale, y compris l'usure des accessoires
- Utilisation excessive ou abusive, négligence
- Réparation tentée par une personne autre qu'un agent autorisé
- Dommages esthétiques
- Dommages causés par des substances ou objets étrangers, ou par des accidents
- Dommages ou modifications accidentels
- Non-respect des instructions du fabricant
- Perte d'usage des biens

Cette garantie est limitée aux pièces reconnues comme défectueuses. Elle ne couvre en aucun cas les coûts accessoires (mouvements, travail) et les dommages directs et indirects.

Si l'outil électrique **Erbauer** s'avère défectueux pendant la période de garantie, nous nous réservons le droit, à notre gré, de rembourser l'article ou de le remplacer par un produit de qualité et de fonctionnalités équivalentes.

Cette garantie ne s'applique qu'au pays d'achat ou de livraison, et n'est pas transférable à d'autres pays. Cette garantie n'est pas transférable à une autre personne ou un autre produit. Cette garantie est soumise aux lois locales applicables.

Toute question relative à la garantie doit être adressée à un magasin affilié au distributeur chez lequel l'outil électrique **Erbauer** a été acheté

Cette garantie s'ajoute à vos droits légaux de consommateur en matière de biens défectueux, sans les affecter.

Le distributeur chez qui vous avez acheté le/la Rabet sans fil est responsable de la conformité ou des vices cachés dans le/la Rabet sans fil conformément aux dispositions suivantes:

#### Article L217-4 du code de la consommation

Le vendeur doit livrer les marchandises conformément au contrat et est responsable des défauts de conformité existants au moment de la livraison.

Il est également responsable des défauts de conformité résultant de l'emballage, des instructions de montage et d'installation lorsqu'il en est responsable en vertu du contrat ou lorsqu'il a été réalisé sous sa responsabilité.

#### Article L217-5 du code de la consommation

Les marchandises sont conformes au contrat :

1. Si elles sont propres à l'usage habituellement escompté pour des produits similaires et, le cas échéant :
  - si elles correspondent à la description donnée par le vendeur et possèdent les qualités présentées par le vendeur à l'acheteur sous la forme d'un échantillon ou d'un modèle;
  - si elles présentent les qualités auxquelles un acheteur peut légitimement s'attendre en ce qui concerne les déclarations publiques faites par le vendeur, par le fabricant ou par son représentant, notamment dans la publicité ou l'étiquetage;
2. Ou si elles présentent les caractéristiques définies d'un commun accord par les Parties ou sont propres à tout usage spécial recherché par l'acheteur, porté à la connaissance du vendeur et que ce dernier en a convenu.

#### Article L217-12 du code de la consommation

Les actions résultant des défauts de conformité sont limitées à deux ans après la livraison des marchandises.

#### Article L217-16 du Code de la consommation

Lorsque l'acheteur demande au vendeur, au cours de la garantie de vente qui lui a été accordée au moment de l'achat ou de la réparation du bien meuble, la restauration couverte par la garantie, toute période d'indisponibilité d'au moins sept jours est ajoutée à la période de garantie restante.

Ce délai commence à partir de la demande d'intervention de l'acheteur ou de la disponibilité pour la réparation de la marchandise en question, si cette disponibilité intervient après la demande d'intervention.

#### Article 1641 du code civil

Le vendeur est lié par la garantie à la suite de vices cachés dans l'article vendu qui le rendent impropre à l'usage auquel il était destiné, ou qui réduit tellement cette utilisation que l'acheteur ne l'aurait pas acheté, ou aurait payé un prix inférieur s'il en avait eu connaissance.

#### Article 1648 du code civil

Toute action résultant de vices cachés doit être intentée par l'acheteur dans un délai de deux ans à compter de la découverte du vice.



# DÉCLARATION DE CONFORMITÉ



## Déclaration de Conformité CE

**Nous**  
**Kingfisher International Products B.V.**  
**Rapenburgerstraat 175E**  
**1011 VM Amsterdam**  
**The Netherlands**

Déclarons que le produit:  
Erbauer 18V robot sans fil EHP18-Li  
Numéro de série 00001-99999

Satisfait aux exigences de santé et de sécurité essentielles des directives suivantes::

2006/42/CE Directive Machine  
Les normes et spécifications techniques font référence à:  
EN62841-1:2015  
EN62841-2-14:2015

2014/30/UE Directive CEM  
Les normes et spécifications techniques font référence à:  
EN55014-1:2017  
EN55014-2:2015

(UE) 2015/863 amendement 2011/65/UE Directive RoHS (LdSD)

Signataire autorisé et titulaire du dossier technique  
Signé par et au nom de:

Kingfisher International Products B.V.  
Rapenburgerstraat 175E  
1011 VM Amsterdam  
The Netherlands

le: 18/09/2019

Eric Capotummino  
Group Quality Directo



## INSTRUKCJE BEZPIECZEŃSTWA

### OGÓLNE OSTRZEŻENIA BEZPIECZEŃSTWA ELEKTRONARZĘDZIA



**OSTRZEŻENIE!** Dokładnie przeczytaj wszystkie instrukcje, ilustracje oraz specyfikacje podane wraz z tym elektronarzędziem. *Nieprzestrzeganie podanych poniżej instrukcji może zakończyć się porażeniem prądem, pożarem oraz/lub poważnym urazem.*

**Zachowaj wszystkie ostrzeżenia i instrukcje do przyszłego użytku.** Termin “elektronarzędzie” odnosi się do Twojego elektronarzędzia czerpiącego energię z sieci (z kablem) lub z baterii (bez kabla).

#### BEZPIECZEŃSTWO W MIEJSCU PRACY

- a. **Miejsce pracy powinno być czyste i dobrze oświetlone.** *Nieporządek i ciemne obszary sprzyjają wypadkom.*
- b. **Nie używaj elektronarzędzi w atmosferze wybuchowej, na przykład w obecności palnych cieczy, gazów lub pyłów.** *Elektronarzędzia wytwarzają iskry, które mogą spowodować zapłon pyłu lub oparów.*
- c. **Dzieci i osoby postronne nie powinny zbliżać się do pracującego elektronarzędzia.** *Nieuwaga może spowodować utratę kontroli nad urządzeniem.*

#### BEZPIECZEŃSTWO ELEKTRYCZNE

- a. **Wtyczki elektronarzędzia muszą pasować do gniazdka. Nie wolno wprowadzać zmian we wtyczkach. Do uziemionych elektronarzędzi nie wolno używać przystawek.** *Wtyczki w oryginalnym stanie i pasujące do nich gniazdka zmniejszają niebezpieczeństwo porażenia prądem.*

- b. **Unikaj kontaktu ciała z uziemionymi powierzchniami (np. rury, grzejniki, kuchenki, lodówki).** *Istnieje zwiększone ryzyko porażenia prądem, jeśli ciało jest uziemione.*
- c. **Nie wystawiaj elektronarzędzi na działanie deszczu lub wilgoci.** *Woda dostająca się do elektronarzędzia zwiększa ryzyko porażenia prądem.*
- d. **Należy prawidłowo obchodzić się z przewodem.** Nie wolno używać przewodu do przenoszenia, wyciągania lub odłączania urządzenia. Przewód powinien znajdować się z dala od źródeł ciepła, oleju, ostrych krawędzi lub ruchomych elementów. Uszkodzone lub splątane przewody zwiększają ryzyko porażenia prądem.
- e. **Podczas pracy elektronarzędziem na zewnątrz należy użyć przedłużacza przeznaczonego do użytku zewnętrznego.** *Użycie przewodu przeznaczonego do użytku na zewnątrz zmniejsza ryzyko porażenia prądem.*
- f. **Jeśli niezbędne jest używanie elektronarzędzia w wilgotnym miejscu, należy zastosować wyłącznik różnicowoprądowy (RCD) w celu zabezpieczenia zasilania.** *Używanie wyłączników różnicowoprądowych zmniejsza niebezpieczeństwo porażenia prądem.*

## BEZPIECZEŃSTWO OSOBISTE

- a. **Podczas obsługi elektronarzędzia należy zachować czujność, obserwować, co się robi i kierować się zdrowym rozsądkiem.** Nie używać urządzenia w przypadku zmęczenia lub pod wpływem narkotyków, alkoholu lub leków. *Jeden moment nieuwagi podczas używania urządzenia może skutkować poważnymi urazami.*
- b. **Używaj środków ochrony indywidualnej. Należy zawsze stosować ochronę oczu.** *Sprzęt ochronny, taki jak maska przeciwpyłowa, antypoślizgowe obuwie ochronne, kask lub ochrona słuchu, stosowany w odpowiednich warunkach, zmniejszy obrażenia ciała.*

- c. **Zapobiegaj niezamierzonemu uruchomieniu.** Przed podłączeniem do źródła zasilania lub akumulatora, podnoszeniem lub przenoszeniem urządzenia należy się upewnić się, że wyłącznik jest ustawiony w pozycji **wyłączonej**. *Przenoszenie elektronarzędzi z palcem na wyłączniku lub podłączanie elektronarzędzi z włączonym wyłącznikiem grozi wypadkiem.*
- d. **Przed włączeniem elektronarzędzia usuń klucze regulacyjne.** *Klucz pozostawiony w wirującej części elektronarzędzia może spowodować obrażenia.*
- e. **Nie wychylaj się nadmiernie.** Przez cały czas należy zachowywać odpowiednią postawę i równowagę. *Umożliwia to lepszą kontrolę nad elektronarzędziem w nieoczekiwanych sytuacjach.*
- f. **Odpowiednie ubranie.** Nie noś luźnego ubrania ani ozdób. **Włosy, ubranie i rękawice należy trzymać w bezpiecznej odległości do urządzenia.** *Ruchome elementy urządzenia mogą chwycić luźne ubrania, ozdoby lub długie włosy.*
- g. **Jeśli narzędzie jest wyposażone w opcję podłączenia urządzeń odsysających i zbierających pył, należy je prawidłowo podłączyć i używać.** *Używanie wyciągu pyłu zmniejsza zagrożenia związane z pyłem.*
- h. **Nie dopuść, aby znajomość narzędzia wynikająca z częstego korzystania dawała Ci zbytnią pewność siebie i skłaniała do ignorowania zasad bezpieczeństwa.** *Nieostrożność może spowodować poważny uraz w ułamku sekundy.*

## **PUŻYWANIE I KONSERWACJA ELEKTRONARZĘDZI**

- a. **Nie przeciążaj elektronarzędzia.** Używaj elektronarzędzia dostosowanego do wykonywanej pracy. *Elektronarzędzie będzie wykonywać pracę lepiej i bezpieczniej w tempie, do którego zostało przeznaczone.*

- b. **Nie używaj elektronarzędzia, jeśli jego wyłącznik nie włącza lub nie wyłącza narzędzia prawidłowo.** *Każde elektronarzędzie, którego nie można kontrolować za pomocą wyłącznika, jest niebezpieczne i musi zostać naprawione.*
- c. **Odłącz wtyczkę od gniazdka i/lub akumulator od elektronarzędzia przed dokonaniem jakichkolwiek regulacji, wymianą akcesoriów lub schowaniem elektronarzędzia.** *Takie zapobiegawcze środki bezpieczeństwa zmniejszają ryzyko przypadkowego uruchomienia elektronarzędzia.*
- d. **Wyłączone elektronarzędzia należy przechowywać w miejscu niedostępnym dla dzieci i nie pozwalać używać elektronarzędzia osobom nieobeznającym z nim i niniejszymi instrukcjami. Elektronarzędzia są niebezpieczne w rękach nieprzeszkolonych użytkowników.**
- e. **Konserwuj elektronarzędzia i akcesoria. Sprawdź urządzenie pod kątem rozregulowania i zamocowania ruchomych części, pęknięcia elementów i wszelkich innych czynników, które mogą wpłynąć na pracę elektronarzędzia. W razie uszkodzenia, urządzenie należy naprawić przed użyciem. Przyczyną wielu wypadków jest brak odpowiedniej konserwacji elektronarzędzi.**
- f. **Narzędzia skrawające powinny być ostre i czyste.** *Odpowiednio utrzymane narzędzia skrawające z ostrymi krawędziami tnącymi są mniej podatne na zakleszczenie i można łatwiej nad nimi panować.*
- g. **Use the power tool, accessories and tool bits etc. in accordance with these instructions, taking into account the working conditions and the work to be performed. Use of the power tool for operations different from those intended could result in a hazardous situation.**
- h. **Utrzymuj uchwyty i powierzchnie chwytowe w suchości, czystości i wolne od oleju oraz tłuszczu. Śliskie uchwyty i powierzchnie chwytowe uniemożliwiają bezpieczną obsługę i kontrolę nad narzędziem w nieoczekiwanych sytuacjach.**



## KORZYSTANIE I DBANIE O NARZĘDZIE ZASILANE AKUMULATOREM

- a. **Ładuj jedynie za pomocą ładowarki określonej przez producenta.** Ładowarka przystosowana do jednego rodzaju akumulatora może stworzyć ryzyko pożaru, kiedy zostanie wykorzystana do innego rodzaju akumulatora.
- b. **Korzystaj z elektronarzędzi jedynie z określonymi akumulatorami.** Korzystanie z jakichkolwiek innych akumulatorów może stworzyć ryzyko urazu i pożaru.
- c. **Kiedy akumulator nie jest w użytku, trzymaj go z dala od innych metalowych przedmiotów, takich jak spinacze, monety, gwoździe, śruby oraz inne drobne metalowe przedmioty, które mogą połączyć styki akumulatora.** Połączenie styków akumulatora może stworzyć ryzyko urazu lub pożaru.
- d. **W ekstremalnych warunkach z akumulatora może zostać wyrzucony płyn; unikaj kontaktu. Jeżeli dojdzie do przypadkowego kontaktu zmyj wodą. Jeżeli płyn dostanie się do oczu wezwij pomoc medyczną. Płyn wyrzucony z baterii może spowodować podrażnienia lub poparzenia.**
- e. **Nie korzystaj z uszkodzonego lub modyfikowanego akumulatora lub narzędzia.** Uszkodzone lub zmodyfikowane akumulatory mogą wykazywać nieprzewidywalne zachowanie stwarzające ryzyko pożaru, wybuchu lub poważnego urazu.
- f. **Nie wystawiaj akumulatora na działanie ognia ani wysokich temperatur.** Styczność z ogniem lub temperaturą wyższą niż 130 °C może spowodować eksplozję.
- g. **Przestrzegaj wszystkich instrukcji dotyczących ładowania i nie ładuj akumulatora lub narzędzia poza zakresem temperatur podanym w instrukcji.** Ładowanie w niepoprawny sposób lub poza określonym zakresem temperatur może uszkodzić akumulator i zwiększyć ryzyko pożaru.

## SERWISOWANIE

- a. **Elektronarzędzie powinno być serwisowane przez wykwalifikowane osoby z użyciem identycznych części zamiennych.** *Zapewni to utrzymanie bezpieczeństwa elektronarzędzia.*
- b. **Nigdy nie serwisuj uszkodzonych akumulatorów.** *Serwisowanie akumulatorów powinno być wykonywane jedynie przez producenta lub autoryzowanych usługodawców.*

## OSTRZEŻENIA DOTYCZĄCE BEZPIECZEŃSTWA STRUGU DO DREWNA

- a. **Odczekać, aż ostrze zatrzyma się przed odłożeniem narzędzia.** *Odślonięte obrotowe ostrze może zahaczyć o powierzchnie prowadząc do możliwej utraty kontroli i poważnych obrażeń.*
- b. **Należy używać zacisków i innych praktycznych sposobów mocowania elementu do obrabiania na stabilnej podstawie i jego podparcia.** *Przytrzymywanie elementu ręką lub opieranie go o ciało sprawia, że jest ono niestabilne i może doprowadzić do utraty kontroli.*
- c. *Pamiętaj o możliwości odbicia.*
- d. *Natychmiast wyłączyć narzędzie, jeśli ostrze się zablokuje.*
- e. *Nigdy nie zwalniać mechanicznie narzędzia samemu. Należy zawsze odczekać, aż urządzenie samoczynnie całkowicie się zatrzyma.*
- f. *Nigdy nie dotykać elementu do obrabiania rękoma w czasie obrabiania.*
- g. *Nigdy nie pracować na wysokości.*
- h. *Upewnić się, że w elemencie do obrabiania nie ma żadnych obcych przedmiotów, takich jak wkręty lub gwoździe.*

## DODATKOWE OSTRZEŻENIA DOTYCZĄCE AKUMULATORA

- a. *Nie łączyć dodatniej i ujemnej końcówki akumulatora ze sobą za pomocą metalowych przedmiotów (np. drutu).*

- b. Nie przenosić ani nie przechowywać akumulatora z bransoletkami, spinkami do włosów ani innymi metalowymi przedmiotami.*
- c. Nie przekłuwać akumulatora paznokciami, uderzać młotkiem, wchodzić na akumulator lub w inny sposób poddawać go uderzeniom.*
- d. Nie lutować bezpośrednio akumulatora.*
- e. Nie wystawiać akumulatora na działanie wody lub słonej wody i pilnować, by się nie zamoczył.*
- f. Nie demontować i nie modyfikować akumulatora.*
- g. Nie umieszczać akumulatora w ogniu ani w pobliżu ognia, na piecykach lub innych miejscach o wysokiej temperaturze. Nie wystawiać akumulatora na bezpośrednie działanie promieni słonecznych, nie używać i nie przechowywać akumulatora w nagranych samochodach podczas upałów.*
- h. Nie umieszczać akumulatora w kuchenkach mikrofalowych, zbiornikach pod ciśnieniem lub na kuchenkach indukcyjnych.*
- i. Jeśli nie będziesz używać akumulatora przez dłuższy czas, przechowuj go w temperaturze pokojowej (19°C to 25°C), naładowanego do ok. 30 – 50% objętości. W przypadku przechowywania przez dłuższy czas należy ładować akumulator raz w roku, by zapobiec nadmiernemu rozładowaniu.*

Następujące informacje mają zastosowanie tylko do stosowania profesjonalnego, są jednakże również przykładami dobrych praktyk dla wszystkich użytkowników.

## **DODATKOWE OSTRZEŻENIE BEZPIECZEŃSTWA DOTYCZĄCE PYŁU BUDOWLANEGO**

Krzemionka jest naturalnym minerałem obecnym w dużych ilościach w materiałach takich, jak piasek, piaskowiec czy granit. Występuje także powszechnie w wielu materiałach budowlanych, np. w betonie i zaprawach. Podczas wielu powszechnie wykonywanych prac, takich jak cięcie, wiercenie i szlifowanie, krzemionka kruszy się na bardzo drobny pył (nazywany także

respirabilną krzemionką krystaliczną lub RKK). Wdychanie bardzo drobnych cząstek krzemionki krystalicznej może prowadzić do rozwoju następujących chorób:

rak płuc; krzemica; przewlekła obturacyjna choroba płuc (POChP). Z kolei wdychanie drobnych cząsteczek drewna może prowadzić do rozwoju astmy. Ryzyko chorób płuc dotyczy osób, które regularnie wdychają pył budowlany przez dłuższy czas.

Aby zapewnić ochronę płuc, w przepisach COSHH określono limit średniej ilości wdychanego pyłu (limit narażenia w miejscu pracy) podczas normalnego dnia pracy. Ten limit dopuszcza wdychanie jedynie niewielkiej ilości pyłu – odpowiadającej mniej więcej szczypcie soli.

Niniejszy limit to wartość maksymalna dozwolona przez prawo: najwyższa wartość, jaką można wchłonąć przy zastosowaniu odpowiednich środków bezpieczeństwa.

## **W JAKI SPOSÓB OGRANICZYĆ ILOŚĆ PYŁU?**

1. Ograniczyć ilość prac związanych z cięciem, stosując optymalne rozmiary produktów budowlanych.
2. Używać narzędzi o mniejszej mocy, np. gilotyny do cięcia betonu, zamiast szlifierki kątovej.
3. Łączyć różne techniki pracy – np. używać gwoździarki do bezpośredniego mocowania tac kablowych zamiast wiercenia najpierw otworów.

Podczas pracy zawsze stosować atestowane środki ochrony osobistej, takie jak maski przeciwpyłowe przeznaczone specjalnie do filtrowania mikroskopijnych cząstek, a także urządzenia do odprowadzania pyłu.



**OSTRZEŻENIE:** niektóre cząstki pyłu powstające podczas cięcia, szlifowania, wiercenia i innych prac budowlanych mogą zawierać substancje chemiczne sprzyjające powstawaniu chorób nowotworowych, uszkodzeń płodu lub innych zaburzeń funkcji rozrodczych. Przykładami takich substancji chemicznych są między innymi:

- ołów z farb na bazie ołowiu;
- krzemionka krystaliczna z cegieł, cementu i innych produktów murarskich;
- arsen i chrom z konserwowanych chemicznie belek drewnianych.
- Zagrożenie związane z tymi narażeniami może być różne i zależy od częstotliwości wykonywania tego typu prac. Aby ograniczyć narażenie na te substancje chemiczne:
- Należy pracować w dobrze wentylowanym miejscu.
- Podczas pracy należy stosować atestowane środki ochrony osobistej, takie jak maska przeciwpyłowa przeznaczona do filtrowania mikroskopijnych cząstek.

## DRGANIA

Jako pomoc w ograniczeniu urazów związanych z chorobą wibracyjną u użytkowników elektronarzędzi została opracowana europejska dyrektywa dotycząca czynników fizycznych (drgań). Ta dyrektywa wymaga od producentów i dostawców elektronarzędzi podawania orientacyjnych wyników testów drgań, aby umożliwić użytkownikom podjęcie świadomej decyzji w zakresie bezpiecznego czasu użytkowania elektronarzędzia w ciągu dnia oraz wyboru narzędzia.

## **PATRZ SPECYFIKACJE TECHNICZNE W INSTRUKCJI OBSŁUGI DLA POZIOMU WIBRACJI ELEKTRONARZĘDZIA.**

Deklarowana wartość emisji drgań powinna być stosowana jako poziom minimalny wraz z aktualnymi wskazówkami dotyczącymi drgań.

Deklarowana wartość emisji drgań została zmierzona zgodnie z powyższym standaryzowanym testem i może być stosowana do porównywania poszczególnych narzędzi.

Deklarowana wartość emisji drgań może być także używana do wstępnej oceny narażenia.



**OSTRZEŻENIE:** wartość emisji drgań podczas rzeczywistego użytkowania elektronarzędzia może różnić się od wartości deklarowanej w zależności od sposobów używania narzędzia podanych w poniższych przykładach i innych czynników.

- Sposób użytkowania narzędzia oraz cięte lub nawiercane materiały.
- Narzędzie w dobrym stanie i odpowiednio konserwowane.
- Użycie prawidłowych akcesoriów do narzędzia oraz zapewnienie odpowiedniej ostrości i dobrego stanu narzędzia.
- Siła trzymania rękojści.
- Narzędzie używane zgodnie z przeznaczeniem oraz niniejszą instrukcją.



**OSTRZEŻENIE:** W celu ochrony operatora należy stosować odpowiednie środki bezpieczeństwa na podstawie oceny narażenia na rzeczywiste warunki użytkowania (z uwzględnieniem wszystkich elementów cyklu obsługi, takich jak czas działania, czas wyłączenia narzędzia oraz czas pracy jałowej). Uwaga: korzystanie z innych narzędzi powoduje skrócenie łącznego czasu użytkowania tego narzędzia przez operatora, pomagając ograniczyć ryzyko narażenia na drgania.

Podczas pracy przy użyciu tego elektronarzędzia mogą występować drgania kończyn górnych. Aby ograniczyć narażenie na drgania, należy stosować odpowiednie praktyki pracy.

Nieodpowiednia obsługa narzędzia może doprowadzić do choroby wibracyjnej.

**ZAWSZE** stosować ostre dłuta, wiertła i brzeszczoty.

Konserwować narzędzie zgodnie z niniejszą instrukcją i zapewnić jego prawidłowe smarowanie (o ile jest to wymagane).

Unikać używania narzędzi w temperaturach 10°C lub poniżej.

Zaplanować pracę, aby rozłożyć korzystanie z narzędzi powodujących silne drgania na wiele dni.

## **KONTROLA ZDROWIA**

Wszyscy pracownicy powinni uczestniczyć w prowadzonym przez pracodawcę programie kontroli zdrowia, który pozwala diagnozować choroby związane z drganiami na wczesnym etapie i zapobiegać postępowaniu choroby, a także pomaga pozostać osobom zatrudnionym w pracy.

## ZAGROŻENIA SZCZĄTKOWE

**Nawet jeśli urządzenie jest używane zgodnie z wszystkimi zasadami bezpieczeństwa, nadal występuje potencjalne ryzyko urazów i uszkodzeń. Z uwagi na budowę i własności urządzenia wystąpić mogą następujące zagrożenia:**

1. Urazy i straty materialne spowodowane ułamaniem się akcesoriów lub nagłym uderzeniem, w czasie użytkowania, w ukryte przeszkody.
2. Ryzyko obrażeń i strat materialnych spowodowanych latającymi odłamkami lub zużytymi akcesoriami elektronarzędzi.





## OPIS PRODUKTU

1. Skala głębokości cięcia
2. Pokrętko regulacji głębokości cięcia
3. Przełącznik odsysania pyłu/wiórów
4. Przycisk odblokowujący
5. Przełącznik wł./wył.
6. Uchwyt
7. Przycisk zwalniający akumulatora
8. Przycisk paska mocy
9. Komplet akumulatora (do dokupienia osobno)
10. Wyloty odsysania pyłu (x2)
11. Gwint (równoległa prowadnica)
12. Szczelina V
13. Przednia płyta
14. Walek
15. Ostrze
16. Tylna płyta
17. Osłona nożna ostrza
18. Śruba motylkowa (x2)
19. Kontrolka głębokości wręgowania
20. Worek na pył
21. Prowadnica równoległa
22. Klucz
23. Śruby sześciokątne
24. Śruby Grub
25. Blok noża
26. Klucz sześciokątny

## 01 SPECYFIKACJA TECHNICZNA

### Strugarka do drewna

Napięcie znamionowe:	18V d.c.
Prędkość znamionowa bez obciążenia:	14000/min
Szerokość strugania:	82 mm
Głębokość cięcia:	0-2mm
Głębokość wręgowania:	0-8mm
Waga (bez akumulatora):	2,3 kg

**FW urządzeniu należy używać wyłącznie akumulatorów i ładowarek wymienionych poniżej:**

Model akumulatora: EBAT18-Li-2 / EBAT18-Li-4 / EBAT18-Li-5 / EHPB18-Li-4 / EHPB18-Li-8

Model ładowarki: EC18-Li / EFC18-Li / EMC18-Li

Zakres temperatury pokojowej do stosowania narzędzia i akumulatora: -10°C do 40°C

### DANE DOTYCZĄCE HAŁASU

Ważone poziom ciśnienia akustycznego:  $L_{pA}=82,5\text{dB(A)}$

Ważony poziom dźwięku:  $L_{wA}=93,5\text{dB(A)}$

Niepewność:

$K_{PA} \text{ \& } K_{WA}=3,0\text{dB(A)}$

Hałas dla operatora może przekraczać 80 dB(A). Noszenie ochroniaczy słuchu jest konieczne.

### DANE DOTYCZĄCE DRGAŃ

Drgania przenoszone na rękę i ramię:  $a_{ri}= 1,2\text{m/s}^2$

Niepewność  $K=1,5\text{m/s}^2$

Deklarowana całkowita wartość drgań i deklarowane wartości emisji hałasu zostały zmierzone zgodnie ze standardową metodą testową (EN62841-1/EN62841-2-14) i mogą służyć do porównywania różnych narzędzi, jak również do wstępnej oceny narażenia na drgania.



**OSTRZEŻENIE!** W zależności od sposobu używania narzędzia, poziom emisji drgań i hałasu podczas użytkowania elektronarzędzia może być inny niż zadeklarowany. Istotny jest zwłaszcza rodzaj obrabianego elementu. Środki ostrożności służące do ochrony operatora należy określić na podstawie oceny narażenia w rzeczywistych warunkach użytkowania (z uwzględnieniem wszystkich elementów cyklu pracy, tj. oprócz czasu włączenia także okresów takich jak czas, w którym narzędzie jest wyłączone oraz w którym pracuje bez obciążenia).

### WYJAŚNIENIA TABLICZKI ZNAMIONOWEJ

**EHP18-Li = NUMER MODELU**

**E** = ERBAUER

**HP** = RĘCZNA STRUGARKA DO DREWNA

**18** = 18V d.c..

**Li** = LITOWO JONOWA



## MONTAŻ

### 01 SYMBOLE



Przeczytaj instrukcję obsługi



Stosuj ochronę oczu



Stosuj ochronę uszu.



Stosuj maskę przeciwpyłową.



Nie usuwaj akumulatorów do rzek ani nie zanurzaj w wodzie.



Nie wrzucaj akumulatorów do ognia. Akumulator może eksplodować i spowodować obrażenie ciała.



Nie wystawiaj akumulatora na działanie temperatury powyżej 40°C



Silnik bezszczotkowy



Technologia chłodzenia akumulatora

yyWxx

Kod daty produkcji: Rok produkcji (20yy) i tydzień produkcji (Wxx)

## 02 ROZPAKOWANIE

Wypakować wszystkie części i rozłożyć je na płaskiej, stabilnej powierzchni.

- W stosownych przypadkach usunąć wszystkie materiały opakowaniowe i elementy zabezpieczające podczas transportu.
- Upewnij się, czy zawartość opakowania jest kompletna i czy części nie są uszkodzone. W przypadku stwierdzenia braku jakiegokolwiek części lub widocznych uszkodzeń należy skontaktować się ze sprzedawcą i nie używać urządzenia. Używanie niekompletnego lub niesprawnego urządzenia stanowi zagrożenie dla osób i mienia.
- Przygotuj wszystkie akcesoria i narzędzia potrzebne do montażu i użytkowania. Obejmuje to również odpowiedni sprzęt ochrony osobistej.



**OSTRZEŻENIE!** Wyrób i jego opakowanie nie są zabawkami dla dzieci! Dzieci nie powinny się bawić woreczkami plastikowymi, folią i małymi częściami! Grozi to zadławieniem i uduszeniem!

## 03 MONTAŻ URZĄDZENIA

### ŁADOWANIE AKUMULATORA







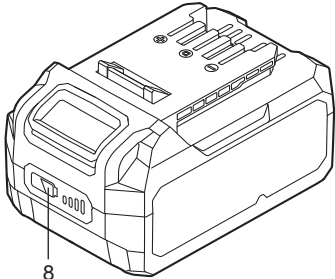

Akumulator przed transportem został minimalnie naładowany. Naładuj przed użyciem. Szczegóły znajdują się w instrukcji obsługi ładowarki.

### WYJĘCIE LUB INSTALACJA AKUMULATORA (A1, A2)

Naciśnij przycisk zwolnienia akumulatora, by zwolnić i wysunąć akumulator z narzędzia. Po rozładowaniu wsuń ponownie akumulator do narzędzia. Wystarczy lekkie popchnięcie i wciśnięcie.

## PASEK MOCY AKUMULATORA

Akumulator litowo-jonowy (9) jest wyposażony w PASEK MOCY, służący do oznaczenia pozostałego poziomu naładowania akumulatora. Wciśnij przycisk PASKA MOCY (8), by sprawdzić naładowanie akumulatora, jak poniżej. Kontrolka LED będzie się świecić przez około 5 sekund.

	76-100% naładowania	
	51-75% naładowania	
	26-50% naładowania	
	5-25% naładowania	
	poniżej 5% naładowania	
 Miga  Wł.  Wył.		

## ODSYSANIE PYŁU (B1, B2, C)



**OSTRZEŻENIE!** Zamocować worek na pył lub urządzenie od odsysania pyłu podczas używania narzędzia, by utrzymać obszar pracy w czystości! Nosić maskę przeciwpyłową podczas obsługi narzędzia! Pył może być szkodliwy dla zdrowia! Zwłaszcza pył z drewna poddanego obróbce, np. środkami konserwacyjnymi do drewna lub olejowanymi!

## WYBIERANIE LEWEGO/PRAWEGO OTWORU ODSYSANIA PYŁU

Aby wybrać wylot odsysania pyłu (10) na prawej stronie narzędzia, przesunąć przełącznik odsysania pyłu/wiórów (3) w lewo i zamocować worek na pył (20) lub odkurzacz do wylotu odsysania pyłu z prawej strony urządzenia. Aby wybrać wylot odsysania pyłu (10) z lewej strony narzędzia, wykonać te same czynności odwrotnie.

## WOREK NA PYŁ

Ostrożnie wyrównać złącze worka na pył (20) do wylotu odsysania pyłu (10) i włożyć aż do zatrzymania, przekręć złącze zgodnie z ruchem wskazówek zegara, by zablokować worek na pył (20).

Pociągnąć złącze worka na pył przeciwnie do ruchu wskazówek zegara obrotowym ruchem, by wyjąć worek (20).

## OPRÓŻNIANIE

Otworzyć zamek błyskawiczny i opróżnić wióra do odpowiedniego worka na śmieci.

Zamknąć zamek błyskawiczny i przymocować worek na pył (20) do narzędzia.

### **ODSYSANIE PYŁU**

System odsysania pyłu lub odpowiednie odkurzacze mogą być również podłączone do wylotu odsysania pyłu (10) do zapewnienia czystej i bezpiecznej strefy pracy.

### **RÓWNOLEGŁA PROWADNICA (D, E)**

Zamocować równoległą prowadnicę (21) do wspornika kąтового (21a), zgodnie ze schematem (D). Przymocować za pomocą śruby montażowej, nakrętki motylkowej (21b) i podkładki.

Wyrównać otwór we wsporniku kątowym (21a) z gwintem (11) i przymocować je za pomocą śruby motylkowej (18).

Poluźnić nakrętkę motylkową (21b) i ustawić prowadnicę równoległą (21) na żadaną szerokość. Przykręcić nakrętkę motylkową (21b).

### **KONTROLKA GŁĘBOKOŚCI WRĘGOWANIA (F)**

Zamocować kontrolkę głębokości wręgowania (19) i prowadnicę równoległą (21) wręgowania.

Wyrównać otwór kontrolki głębokości wręgowania z gwintem i przymocować je za pomocą śruby motylkowej. Ustawić kontrolkę głębokości wręgowania na żadaną głębokość i przykręcić śrubę motylkową.



## UŻYWANIE

### 01 PRZEZNACZENIE

Urządzenie jest przeznaczone do strugania mocno podpartych materiałów drewnianych, takich jak belki i deski. Można również go używać do fazowania krawędzi i wręgowania.

### 02 UŻYTKOWANIE

#### PRZEŁĄCZNIK ON/OFF (WŁĄCZONE/WYŁĄCZONE)

Wcisnąć i przytrzymać przycisk odblokowania (4), następnie wcisnąć przełącznik on/off (5), by włączyć narzędzie. Aby wyłączyć narzędzie, zwolnić przycisk on/off.



**UWAGA:** Aby narzędzia mogli używać zarówno użytkownicy prawo- jak i leworęczni, przycisk odblokowujący można nacisnąć z obu stron urządzenia.

#### GŁĘBOKOŚĆ STRUGANIA

Ustawić żadaną głębokość strugania przekręcając pokrętko ustawiania głębokości cięcia (2). Głębokość można ustawić między 0 i 2 mm. Cyfra obok wskaźnika oznacza głębokość cięcia w milimetrach.

Przekręcić pokrętko (2)	Umieścić przednią płytę (13)	Głębokość strugania	Ostrza (15)
	<p>Złożone do maksymalnej pozycji</p>	<p>Zwiększona</p>	<p>Całkowicie obniżone do maksymalnego cięcia</p>

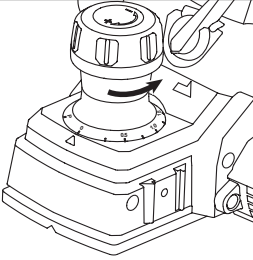
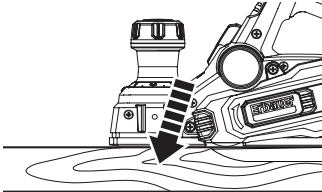
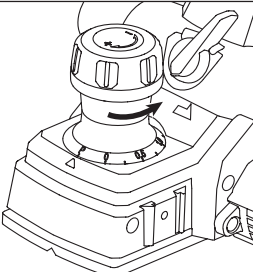
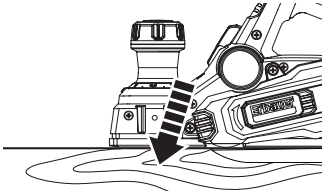
Przekręcić pokrętkę (2)	Umieścić przednią płytę (13)	Głębokość strugania	Ostrza (15)
	Obniżone do minimalnej pozycji 	Zmniejszona	Całkowicie złożone do minimalnego ciecicia
	Obniżone do pozycji P (pozycja bezpieczeństwa) 	<0	Całkowicie złożone do < 0

## STRUGANIE (H, I, J)



**UWAGA:** Zawsze wykonać próbę cięcia przed pracą na elemencie do obrabiania, zwłaszcza po zmianie lub ustawieniu głębokości strugania.

Ustawić żądaną głębokość strugania.

Przytrzymać urządzenie jedną ręką za uchwyt (6) i drugą ręką za pokrętkę ustawiania głębokości cięcia (2).

Włączyć narzędzie i odczekać, aż będzie działać przy pełnej prędkości przed umieszczeniem go na elemencie do obrabiania.

Umieścić przednią płytę (13) na płasko na elemencie do obrabiania i popchnąć narzędzie do przodu przy równomiernej prędkości.

Przekręcić pokrętkę ustawiania głębokości cięcia (2) przeciwnie do ruchu wskazówek zegara, by złożyć ostrza (15) po zakończeniu pracy.

## SKOŚNE STRUGANIE (K)

Szczelina V (12) umożliwia cięcie skośnych kątów 45° na krawędzi elementu do obrabiania.

Umieścić szczelinę V (12) na krawędzi elementu do obrabiania. Przesuwać narzędzie wzdłuż krawędzi.





**UWAGA:** Naciskać lekko i stale na prowadnicę równoległą, by uzyskać równomierny rezultat.



**OSTRZEŻENIE!** Ryzyko odbicia! Przysuwać narzędzie do elementu do obrabiania tylko gdy jest włączone!

## STANDARDOWE STRUGANIE POWIERZCHNI Z PROWADNICĄ RÓWNOLEGŁĄ LUB BEZ (L, M)

Ustawić żądaną głębokość cięcia. Zaleca się używanie małych głębokości cięcia i powtarzać proces strugania.

Przymocować prowadnicę równoległą (21), w razie potrzeby, do narzędzia, zgodnie z powyższym opisem i ustawić na żądaną szerokość.

Umieścić narzędzie bokiem do elementu do obrabiania i przesuwać wzdłuż krawędzi.



**UWAGA:** Zastosować lekki nacisk boczny do prowadnicy równoległej i przytrzymać płytę w pozycji na płask na powierzchni, by uzyskać równomierny rezultat.



**OSTRZEŻENIE!** Ryzyko odbicia! Przysuwać narzędzie do elementu do obrabiania tylko gdy jest włączone!

## WRĘGOWANIE (N)

Przymocować prowadnicę równoległą (21) i kontrolkę głębokość wręgowania (19) do narzędzia, zgodnie z powyższym opisem i ustawić na żądaną szerokość i głębokość.

Umieścić narzędzie bokiem do elementu do obrabiania.

Przesuwać narzędzie wzdłuż krawędzi, powtarzać aż do uzyskania żądanej głębokości.



**UWAGA:** Zastosować lekki nacisk boczny do prowadnicy równoległej i przytrzymać płytę w pozycji na płask na powierzchni, by uzyskać równomierny rezultat.



**OSTRZEŻENIE!** Ryzyko odbicia! Przysuwać narzędzie do elementu do obrabiania tylko gdy jest włączone!

**PRZECIĄŻENIE, PROBLEM Z TEMPERATURĄ I ŁADOWANIEM**

<b>Problem</b>	<b>Stan narzędzia/ akumulatora</b>	<b>Możliwa przyczyna</b>	<b>Rozwiązanie</b>
Zabezpieczenie przed przeciążeniem	Urządzenie nagle przestaje pracować; lampka robocza LED (o ile jest) miga	Nadzwyczaj wysoki moment obrotowy, zacinanie i blokowanie się, przeciążenie narzędzia	Natychmiast usunąć obciążenie i zresetować narzędzie przez wyłączenie go i włączenie ponownie
Nadzwyczaj wysoka temperatura	Pierwsza i trzecia dioda LED WSKAŹNIK NAŁADOWANIA migają na przemian	W czasie pracy temperatura akumulatora przekracza 77°C	Przed dalszą pracą schłodzić akumulator do poniżej 77°C, a przed ładowaniem do poniżej 57°C
Niski poziom naładowania akumulatora	Moc narzędzia szybko spada. Pierwsza dioda LED we WSKAŹNIKU NAŁADOWANIA zaczyna migać	Akumulator jest naładowany w mniej niż 5%	Wyjąć akumulator z narzędzia i naładować
Pozostałe problemy	Krótkie ładowanie	Akumulator nie jest w pełni naładowany	Dopilnować, aby akumulator był całkowicie naładowany i w tym celu pozwolić, aby ładowarka wykonała swój pełny cykl ładowania
		Złe warunki przechowywania	Gdy narzędzie nie jest używane, należy zawsze wyjąć akumulator z narzędzia i ładowarki i schować w suchym i bezpiecznym miejscu. Należy unikać ładowania lub przechowywania akumulatora w temperaturze poniżej 5°C i powyżej 40°C. Przed schowaniem pozwolić, aby gorący akumulator wyjęty z narzędzia tuż po pracy stygł przez około 30 minut



## CZYSZCZENIE I KONSERWACJA

### CZYSZCZENIE WYLOTU ODSYSANIA PYŁU

Opróżnić wylot odsysania pyłu (10) z zatorów i pyłu za pomocą odpowiedniego narzędzia, np. kawałka drewna lub za pomocą powietrza pod wysokim ciśnieniem.



**OSTRZEŻENIE!** Nigdy nie wkładać palców do wylotów! Nigdy nie trzymać palca ani innej części ciała w otworze wyrzutnika wiórów. Zawsze czyścić zablokowane otwory wyrzutnika wiórów za pomocą odpowiedniego narzędzia, np. drewnianego patyka!

### WYMIANA OSTRZY



**OSTRZEŻENIE!** Zawsze upewnij się, że pracujesz z ostrymi ostrzami. Zużyte lub uszkodzone ostrza należy natychmiast wymienić! Tępych i zużytych ostrzy nie można naostrzyć i należy je wymienić. Postępuj zgodnie z technicznymi wymogami produktu ( zob. dział Specyfikacje techniczne) przy zakupie i stosowaniu wymienionych ostrzy! Ostrza są bardzo ostre i rozgrzewają się podczas używania! Manipuluj nimi ostrożnie! Do manipulowania ostrzami nałóż rękawice ochronne, by uniknąć obrażeń, np. oparzeń lub skaleczeń!

### WYMIANA (O1, O2)



**OSTRZEŻENIE!** Oba ostrza należy zawsze wymieniać jednocześnie! Nie mieszaj starych i nowych ostrzy lub ostrzy o różnym typie i marce!

Położ produkt na płaskiej powierzchni, tak by mieć wolny dostęp do spodu.

Przekręć rolką (14) tak, by wał ostrzy ustawił się między płytami.

Poluźnij śruby z łbem sześciokątnym (23) przekręcając je lekko w kierunku przeciwnym do ruchu wskazówek zegara za pomocą klucza (22).

Popchnij lekko ostrze (15) kawałkiem drewna i wyciągnij za pomocą właściwego narzędzia, np. obcęgi.

Wyczyść ostrożnie wszystkie części z kurzu.



**OSTRZEŻENIE!** Zawsze używaj odpowiedniego narzędzia, by wyciągać ostrza! Nie próbuj wyciągać ostrzy gołymi rękoma!

## PONOWNY MONTAŻ (P)



**UWAGA:** Ostrza do strugania mogą być zazwyczaj używane z dwóch stron. Przy wymianie po raz pierwszy przekręć ostrze w pionie o 180° i przymocuj je ponownie. Jeśli obie strony ostrza są zużyte, wymień je na nową parę ostrzy.

Przesuń ostrze między elementem mocującym ostrza i wałem nożowym (25). Upewnij się, że ukierunkowanie ostrza jest właściwe i że jest położony pośrodku.

Przykręć śruby (23) w kierunku zgodnym z ruchem wskazówek zegara aż do zablokowania ostrza.



**UWAGA:** Powierzchnia do strugania będzie nierówna i szorstka, jeśli ostrza są niewłaściwie i niebezpiecznie umieszczone. Ostrza należy przymocować tak, by krawędź tnąca była całkowicie równa, np. równoległa do powierzchni tylnej płyty.

Następujące przykłady ilustrują właściwe i niewłaściwe ustawienia:

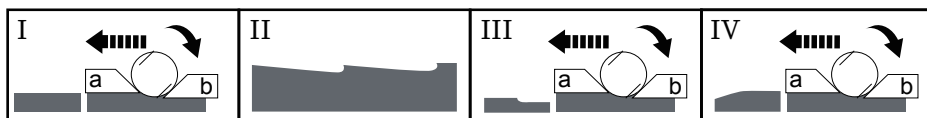

a = Regulowana przednia płyta (13), b = Stała tylna płyta (16)

Rys. I - Czyste, gładkie cięcie.

Rys. II - Rysy na powierzchni - spowodowane przez krawędź jednego lub wszystkich ostrzy, które nie są równoległe do tylnej linii.

Rys. III - Wyżłobienie przy rozruchu - spowodowane przez krawędź jednego lub wszystkich ostrzy, które wystają wystarczająco względem tylnej linii.

Rys. IV - Wyżłobienie przy końcu - spowodowane przez krawędź jednego lub wszystkich ostrzy, które zbyt wystają względem tylnej linii.

## WAŁ NOŻOWY (Q)

Wysokość jest ustawiona wstępnie i nie musi być ustawiana ponownie. Należy jednakże sprawdzić, czy przednia płyta (13) znajduje się równoległe do krawędzi rolki. Jeśli jest to konieczne należy ustawić wysokość za pomocą klucza imbusowego (26).

Poluźnij śruby z łbem sześciokątnym (23).

Obróć wkręty dociskowe (24) zgodnie z ruchem wskazówek zegara, by zwiększyć wysokość.

Obróć wkręty dociskowe przeciwnie do ruchów wskazówek zegara, by zmniejszyć wysokość.

## KONSERWACJA

Narzędzie nie wymaga dodatkowych smarów ani czynności konserwacyjnych. W elektronarzędziu nie ma elementów, które mógłby naprawić użytkownik. Nigdy nie używać wody ani substancji chemicznych do czyszczenia elektronarzędzia. Wytrzyj do czysta wilgotną ściereczką. Zawsze przechowywać elektronarzędzie w suchym pomieszczeniu. Utrzymywać szczeliny wentylacyjne silnika w czystości. Pilnować, by wszystkie kontrolki były wolne od pyłu.

## RECYKLING I UTYLIZACJA



Zużytych urządzeń elektrycznych nie należy wyrzucać razem ze zwykłymi odpadami domowymi. Jeśli istnieje odpowiednia infrastruktura, urządzenie należy oddać do recyklingu. Informacje o recyklingu można uzyskać u sprzedawcy lub władz lokalnych.

## WYRZUCANIE WYCZERPANYCH AKUMULATORÓW



Aby chronić zasoby naturalne, należy utylizować lub wyrzucać akumulator we właściwy sposób. Ten akumulator zawiera baterie litowo-jonowe. Skontaktuj się z miejscowymi władzami, w celu uzyskania informacji o dostępnych opcjach wyrzucania i/lub utylizacji. Rozładować akumulator używając narzędzia. Wyjąć akumulator i przykryć złącza przyklejając taśmę montażową, by chronić przed zwarcieniem. Nie próbować otwierać ani wyjmować jakichkolwiek elementów.

## NAPRAWA

W urządzeniu nie ma żadnych części, które mogłyby zostać naprawione przez użytkownika. W celu skontrolowania i naprawienia urządzenia należy skontaktować się z autoryzowanym centrum serwisowym lub osobą o podobnych kwalifikacjach.

## PRZECHOWYWANIE

- Wyłączyć urządzenie i wyjąć akumulator.
- Wyczyścić urządzenie, tak jak opisano powyżej.
- Wyrób i jego akcesoria przechowuj w ciemnym, suchym i przewiewnym miejscu zabezpieczonym przed przymrozkami.
- Produkt należy zawsze przechowywać w miejscu niedostępnym dla dzieci.
- Do przechowywania zaleca się używanie oryginalnego opakowania, ewentualnie urządzenie można przykryć szmatką lub włożyć do pudła o odpowiedniej wielkości w celu zabezpieczenia przed kurzem.

## TRANSPORT

- Wyłączyć urządzenie i wyjąć akumulator.
- Zakładać osłony transportowe, jeśli mają zastosowanie.
- Urządzenie należy zawsze przenosić za jego uchwyt.
- Wyrób należy chronić przed wszelkimi silnymi uderzeniami lub drganiami, które mogłyby wystąpić w transporcie pojazdem.
- Zamocować produkt, by go zabezpieczyć przed ześlizgnięciem lub przewróceniem się.



## GWARANCJA HANDLOWA ERBAUER

W firmie **Erbauer** dokładamy wszelkich starań, aby wybierać materiały wysokiej jakości i stosować techniki produkcji umożliwiające tworzenie produktów wyróżniających się konstrukcją i trwałością. Właśnie dlatego na wady produkcyjne elektronarzędzi **Erbauer** oferujemy 2-letnią gwarancję handlową.

W przypadku zakupu w sklepie, dostawy lub zakupu online, to elektronarzędzie jest objęte 2-letnią gwarancją liczoną od daty zakupu. Roszczenia z tytułu gwarancji można zgłaszać tylko pod warunkiem okazania paragonu kasowego z zakupu lub faktury. Dowód zakupu należy więc zachować w bezpiecznym miejscu.

Niniejsza gwarancja obejmuje wady i usterki produktu, pod warunkiem, że elektronarzędzie **Erbauer** było używane zgodnie z jego przeznaczeniem oraz że było zainstalowane, czyszczone i serwisowane zgodnie ze standardową praktyką i informacjami podanymi powyżej oraz w instrukcji obsługi. Niniejsza gwarancja nie obejmuje usterek i uszkodzeń spowodowanych następującymi czynnikami:

- Zwykłe zużywanie się, w tym zużywanie się akcesoriów
- Przeciążenie, niewłaściwe użytkowanie lub zaniedbanie
- Próba naprawy podjęta przez jakiejkolwiek osoby inne niż autoryzowany przedstawiciel
- Usterka dotycząca tylko estetyki narzędzia
- Uszkodzenia spowodowane ciałami lub substancjami obcymi, bądź będące następstwem wypadków
- Uszkodzenie spowodowane wypadkiem lub przeróbką
- Nieprzestrzeganie zaleceń producenta
- Utrata możliwości używania towarów

Niniejsza gwarancja ogranicza się do części uznanych za wadliwe. W żadnym wypadku nie pokrywa ona jakichkolwiek kosztów dodatkowych (transport, robocizna) i nie obejmuje szkód bezpośrednich lub pośrednich.

Jeżeli w okresie obowiązywania gwarancji elektronarzędzie **Erbauer** będzie niesprawne, wówczas zastrzegamy sobie prawo do podjęcia niezależnej decyzji o wymianie produktu na inny o równorzędnej jakości i funkcjonalności lub zwrocie kosztów.

Niniejsza gwarancja obowiązuje wyłącznie w kraju zakupu lub dostawy i nie podlega przeniesieniu na inne kraje. Niniejsza gwarancja nie podlega przeniesieniu na inne osoby lub produkty. Do niniejszej gwarancji mają zastosowanie odpowiednie przepisy miejscowe.

Pytania dotyczące gwarancji należy kierować do współpracującego z dystrybutorem sklepu, w którym elektronarzędzie **Erbauer** zostało zakupione.

Niniejsza gwarancja stanowi uzupełnienie ustawowych praw konsumenta w odniesieniu do wadliwych towarów i w żaden sposób na w/w prawa nie wpływa.



# DEKLARACJA ZGODNOŚCI



## Deklaracja zgodności WE

**Producent**  
**Kingfisher International Products B.V.**  
**Rapenburgerstraat 175E**  
**1011 VM Amsterdam**  
**The Netherlands**

Poświadczam, że niżej opisane urządzenie:  
Erbauer 18V akumulatorowy strug elektryczny EHP18-Li  
Numer seryjny 00001-99999

Spełnia istotne wymagania bezpieczeństwa oraz wymogi wprowadzone następującymi dyrektywami:

2006/42/EC Dyrektywa maszynowa

Poczyniono odniesienia do następującej zharmonizowanej normy:

EN62841-1:2015

EN62841-2-14:2015

2014/30/EU Dyrektywa w sprawie kompatybilności elektromagnetycznej (EMC)

Poczyniono odniesienia do następującej zharmonizowanej normy:

EN55014-1:2017

EN55014-2:2015

(EU) 2015/863 zmieniające 2011/65/EU Dyrektywa RoHS

Osoba upoważniona do podpisu i sprawująca pieczęć nad dokumentacją techniczną

Podpisano w imieniu:

Kingfisher International Products B.V.  
Rapenburgerstraat 175E  
1011 VM Amsterdam  
The Netherlands

dn: 18/09/2019

Eric Capotummino  
Group Quality Director





## INSTRUCȚIUNILE DE SECURITATE

### AVERTIZĂRI GENERALE DE SECURITATE PENTRU UNELTE ELECTRICE



**AVERTIZARE** Citiți toate avertizările de securitate și instrucțiunile, ilustrațiile și specificațiile oferite împreună cu această unealtă electrică.

*Nerespectarea avertizărilor și instrucțiunilor din continuare poate rezulta în electrocutare, incendiu și/ sau vătămări grave.*

**Păstrați toate avertizările și instrucțiunile pentru o consultare ulterioară.** Termenul „unealtă electrică” din cadrul avertizărilor se referă la uneltele electrice alimentate de la priză (cu fir) sau la cele operate cu baterii (fără fir).

### SECURITATEA ZONEI DE LUCRU

- a. **Mentțineți zona de lucru curată și bine iluminată.** Zonele întunecate sau aglomerate reprezintă surse de accidentare.
- b. **Nu utilizați uneltele electrice în atmosfere explozive, precum în prezența lichidelor, gazelor sau a prafurilor inflamabile.** Uneltele electrice generează scântei care pot aprinde praful sau gazele.
- c. **Țineți copiii și spectatorii la distanță în timp ce operați o unealtă electrică.** Distragerea atenției poate conduce la pierderea controlului.

### SECURITATEA ELECTRICĂ

- a. **Ștecărele uneltelor electrice trebuie să se potrivească cu priza. Nu modificați niciodată ștecărul în niciun fel. Nu utilizați niciun fel de adaptoare pentru ștecăre în combinație cu**

**unelte electrice ce dispun de pământare.** *Prizele nemodificate și prizele potrivite vor reduce riscul de electrocutare.*

- b. Evitați contactul dintre corp și suprafețele pământate, precum țevile, radiatoarele, balustradele sau frigiderele.** *Există un risc crescut de electrocutare în cazul în care corpul dvs. este pământat.*
- c. Nu expuneți uneltele electrice ploii sau condițiilor de umezeală.** *Pătrunderea apei în unealta electrică va crește pericolul de electrocutare.*
- d. Nu abuzați cablul de alimentare. Nu utilizați niciodată cablul pentru transportul, tragerea sau deconectarea de la alimentare a uneltei electrice. Țineți cablul departe de căldură, de ulei, muchii ascuțite sau piese mobile. Cablurile deteriorate sau încurcate pot crește riscul de electrocutare.**
- e. Atunci când operați o unealtă electrică în exterior, utilizați un cablu prelungitor adecvat pentru utilizarea în exterior.** *Utilizarea unui cablu adecvat pentru exterior reduce riscul de electrocutare.*
- f. În cazul în care operarea unei unelte electrice într-o locație umedă nu poate să fie evitată, utilizați o alimentare protejată cu un dispozitiv de curent (RCD).** *Utilizarea unui RCD reduce riscul de electrocutare.*

## SECURITATEA PERSONALĂ

- a. Rămâneți în stare alertă, urmăriți ceea ce faceți și exercitați bunul simț la utilizarea uneltelor electrice. Nu utilizați unelte electrice atunci când sunteți obosiți sau sub influența drogurilor, a alcoolului sau a medicamentelor.** *Un moment de neatenție la operarea uneltelor electrice poate cauza vătămări personale grave.*
- b. Utilizați echipament personal de protecție. Purtați întotdeauna ochelari de protecție.** *Echipamentul personal de protecție, precum o mască de praf, încălțăminte ce nu alunecă, o cască sau căști de antifonare utilizate în condițiile adecvate, vor reduce vătămrile personale.*

- c. **Preveniți pornirea accidentală. Asigurați-vă că aveți comutatorul în poziția oprită înainte de a conecta unealta la alimentarea electrică și / sau acumulator, de a ridica și transporta unealta.** *Transportul uneltelor electrice cu degetul pe comutator sau alimentarea uneltelor conectate invită accidentele.*
- d. **Îndepărtați orice cheie de reglare sau cheie fixă înainte de a alimenta unealta electrică.** *O cheie sau o cheie fixă atașată de o piesă rotativă a unelei electrice poate cauza vătămarea personală.*
- e. **Nu vă întindeți excesiv. Țineți-vă echilibrul și aderența în permanență.** *Aceasta permite un control mai bun al unelei electrice în situații neașteptate.*
- f. **Îmbrăcați-vă adecvat. Nu purtați haine largi sau bijuterii. Țineți-vă părul și îmbrăcămintea departe de piesele rotative.** *Hainele largi, bijuteriile sau părul lung se pot prinde în piesele mobile.*
- g. **În cazul în care unealta este furnizată în conexiune cu un echipament de extragere și colectare a prafului, asigurați-vă că acesta este conectat și utilizat în mod adecvat.** *Utilizarea sistemelor de colectare praf poate reduce riscurile asociate prafului.*
- h. **Nu vă lăsați înșelați de familiarizarea cu o unealtă electrică și ignorați principiile de securitate ale unelei.** *O acțiune neatentă poate cauza vătămări grave într-o fracțiune de secundă.*

## UTILIZAREA ȘI ÎNGRIJIREA UNELTEI ELECTRICE

- a. **Nu forțați unealta electrică. Utilizați unealta electrică adecvată pentru aplicația dvs.** *O unealtă electrică corectă va executa lucrările mai bine și mai sigur la puterea la care a fost proiectată.*
- b. **Nu utilizați unealta electrică dacă aceasta nu poate fi pornită și oprită de la comutator.** *Orice unealtă electrică, care nu poate să fie controlată cu comutatorul este periculoasă și trebuie reparată.*

- c. **Deconectați ștecărul de la sursa de alimentare și / sau extrageți acumulatorul din unealta electrică, dacă este detașabil, înainte de a efectua orice reglaje, înainte de a schimba accesoriile sau de a le depozita. Aceste măsuri preventive de securitate reduc riscul de pornire al uneltei electrice în mod accidental.**
- d. **Depozitați uneltele electrice neutilizate departe de raza de acțiune a copiilor și nu permiteți persoanelor nefamiliarizate cu unealta electrică sau cu aceste instrucțiuni să opereze unealta electrică. Uneltele electrice sunt periculoase pe mâinile utilizatorilor neinstruiți.**
- e. **Întrețineți unealta electrică și accesoriile. Verificați cu privire la erori de aliniere ale pieselor mobile, la ruperea pieselor sau alte condiții care pot afecta funcționarea adecvată a uneltelor electrice. În cazul în care sunt deteriorate, solicitați repararea uneltei electrice înainte de utilizare. Multe accidente sunt cauzate de uneltele electrice întreținute în mod inadecvat.**
- f. **Mențineți uneltele de tăiere ascuțite și curate. Uneltele electrice întreținute în mod adecvat și cu muchii de tăiere ascuțite sunt mai puțin predispușe la blocare și sunt mai ușor de controlat.**
- g. **Utilizați unealta electrică, accesoriile și vârfurile uneltei etc. în conformitate cu aceste instrucțiuni, luând în considerare condițiile de lucru și munca ce trebuie executată. Utilizarea uneltelor electrice pentru operații diferite de cele pentru care au fost concepute poate cauza situații periculoase.**
- h. **Țineți mânerul și suprafețele de prindere uscate și lipsite de ulei sau unsoare. Mânerul și suprafețele de prindere alunecoase nu permit prinderea și controlul sigur al uneltei în condiții neașteptate.**

## UTILIZAREA ȘI ÎNGRIJIREA UNELTEI CU ACUMULATOR

- a. **Reîncărcați numai cu încărcătorul prescris de către producător. Un acumulator care este adecvat pentru un anumit tip de acumulator poate crea un risc de incendiu atunci când este utilizat cu un altul.**

- b. Utilizați uneltele electrice numai cu acumulatorii proiectați pentru ele.** *Utilizarea oricăror altor baterii poate crea riscuri de vătămare și de incendiu.*
- c. Atunci când acumulatorii nu sunt utilizați, țineți-le departe de alte obiecte metalice, precum clemele de hârtie, monedele, cheile, cuiele, șuruburile și alte obiecte metalice de mici dimensiuni, care pot realiza conexiuni între bornele bateriei.** *Scurtcircuitarea bornelor poate cauza arsuri sau incendii.*
- d. În situații de utilizare abuzivă, lichidul poate fi aruncat din baterie; evitați contactul. În cazul în care are loc un contact accidental, clătiți cu apă. În cazul contactului lichidului cu ochii, solicitați suplimentar și asistență medicală.** *Lichidul aruncat din baterie poate cauza iritații și arsuri.*
- e. Nu utilizați acumulatorii sau uneltele deteriorate sau modificate.** *Acumulatorii deteriorați sau modificați pot prezenta un comportament impredictibil, ce poate rezulta în incendii, explozii sau risc de vătămare.*
- f. Nu expuneți acumulatorul sau unealta focului sau temperaturilor excesive.** *Expunerea la incendiu sau temperaturi de peste 130 °C poate cauza explozii.*
- g. Respectați toate instrucțiunile de încărcare și nu încărcați acumulatorul sau bateria în afara gamei de temperaturi specificată în instrucțiuni.** *Încărcarea inadecvată sau la temperaturi situate în afara gamei specificate poate cauza deteriorarea bateriei și creșterea riscului de incendiu.*

## SERVICE

- a. Solicitați efectuarea operațiunilor de service de către un specialist, utilizând numai piese de schimb identice.** *Aceasta va asigura menținerea stării de securitate a uneltei electrice.*
- b. Nu efectuați niciodată operațiuni de service asupra acumulatorilor deteriorați.** *Lucrările de service asupra acumulatorilor trebuie executate numai de producător sau de birourile sale de service autorizate.*

## AVERTIZĂRI DE SIGURANȚĂ PRIVIND RINDEAUA

- a. **Așteptați să se oprească cuțitul înainte de a lăsa scula din mână.** *Un cuțit expus aflat în rotație poate angrena suprafața ducând la pierderea controlului și la vătămări grave.*
- b. **Utilizați cleme sau alte modalități practice pentru a fixa și susține piesa pe o platformă stabilă.** *Ținând piesa cu mâna sau sprijinită de corp face ca aceasta să fie instabilă și poate duce la pierderea controlului.*
- c. *Atenție la recul.*
- d. *Opriti imediat produsul, dacă lama tăietoare se blochează.*
- e. *Nu încetiniți niciodată mecanic scula dvs. Lăsați întotdeauna produsul să se oprească complet de la sine.*
- f. *Nu atingeți niciodată piesa de prelucrat cu mâna când o prelucrați.*
- g. *Nu lucrați deasupra capului.*
- h. *Asigurați-vă că piesa de prelucrat nu conține obiecte străine, cum ar fi șuruburi sau cuie.*

## INSTRUCȚIUNI DE SIGURANȚĂ SUPLIMENTARE PENTRU ACUMULATOR

- a. *Nu conectați borna pozitivă și borna negativă a acumulatorului între ele cu vreun obiect metalic (cum ar fi o sârmă).*
- b. *Nu transportați și nu depozitați acumulatorii împreună cu coliere, clame de păr sau alte obiecte metalice.*
- c. *Nu perforați acumulatorul cu cuie, nu loviți acumulatorul cu un ciocan, nu călcați pe acumulator și nu-l supuneți la șocuri sau lovituri puternice.*
- d. *Nu lipiți direct pe acumulator.*
- e. *Nu expuneți acumulatorul la apă sau apă sărată și nu-l lăsați să se ude.*
- f. *Nu demontați și nu modificați acumulatorul.*
- g. *Nu așezați acumulatorul pe sau lângă foc, pe sobe sau în alte locuri cu temperaturi ridicate. Nu așezați acumulatorul în*

*lumina directă a soarelui, nici nu-l utilizați și nici nu-l depozitați în interiorul autovehiculelor în condiții de temperatură ridicată.*

- h. Nu amplasați acumulatorul în cuptoare cu microunde, recipiente de înaltă presiune sau pe vase de inducție.*
- i. Dacă intenționați să depozitați un acumulator pentru o perioadă fără a-l utiliza, atunci depozitați acumulatorul la temperatura camerei (19°C - 25°C), încărcat la aproximativ 30 - 50% din capacitate. Când depozitați pentru perioade de timp îndelungate, încărcăți acumulatorul o dată pe an pentru a preveni descărcarea.*

Următoarele informații se aplică numai utilizatorilor profesioniști, dar reprezintă o bună practică pentru toți utilizatorii:

## **INSTRUCȚIUNI DE SIGURANȚĂ SUPLIMENTARE PENTRU PULBERE DE CONSTRUCȚII**

Silicea este un mineral natural prezent în cantități mari în lucruri precum nisipul, gresia și granitul. De asemenea, este frecvent întâlnită în multe materiale de construcție, cum ar fi betonul și mortarul. Silicea se descompune în pulbere foarte fină (cunoscută și sub denumirea de silice cristalină respirabilă sau SCR) în timpul multor lucrări obișnuite, cum ar fi tăierea, găurirea și polizarea. Inhalarea de particule foarte fine de silice cristalină poate duce la dezvoltarea de:

cancer pulmonar, silicoză, afecțiune pulmonară obstructivă cronică (bronhopneumopatie obstructivă cronică, BPOC), iar inhalarea de particule fine de pulbere de lemn poate duce la dezvoltarea astmului. Riscul bolilor pulmonare este prezent la persoanele care inhalează în mod regulat pulberea de construcții pe o perioadă de timp, nu ocazional.

Pentru a proteja plămânilor, Regulamentul privind controlul substanțelor periculoase pentru sănătate stabilește o limită a cantității acestor pulberi pe care le puteți inhala (numită Limită de expunere la locul de muncă sau LELM) ca medie într-o zi normală de lucru. Aceste limite nu reprezintă o cantitate mare de pulbere:

reprezintă puțin în comparație cu un ban - ca un vârf mic de sare. Această limită este valoarea maximă legală, cea mai mare cantitate pe care o puteți inhala după ce au fost instituite măsurile de control corecte.

### **CUM SE REDUCE CANTITATEA DE PULBERE?**

- 1 Reduceți volumul de tăiere utilizând cele mai bune dimensiuni ale produselor de construcții.
- 2 Utilizați o sculă cu putere mai mică, de ex. o mașină de tăiat blocuri în loc de un polizor unghiular.
- 3 Prin folosirea unei metode de lucru total diferite - de ex. folosirea unui pistol de cuie pentru a fixa direct canalele de cabluri în loc de executarea de găuri mai întâi.

Vă rugăm să lucrați întotdeauna cu echipamente de protecție aprobate, cum ar fi măștile de praf special concepute pentru a filtra particulele microscopice și utilizați dispozitivul de extracție a prafului în permanență.





**AVERTIZARE:** Anumite particule de praf generate la șlefuirea, decuparea, polizarea, găurirea cu scule electrice și la alte activități din construcții conțin substanțe chimice cunoscute ca fiind cancerigene, cauzatoare de defecte congenitale sau de alte afecțiuni reproductive. Exemple de astfel de substanțe chimice sunt:

- Plumbul provenit din vopselele pe bază pe plumb.
- Silicea cristalină provenită din cărămizi, ciment și alte produse de zidărie.
- Arsenicul și cromul din lemnul de construcții tratat chimic.
- Riscul dumneavoastră la aceste expuneri variază, în funcție de frecvența executării acestor tipuri de lucrări. Pentru a reduce expunerea la aceste substanțe chimice:
- Lucrați într-o zonă bine ventilată.
- Lucrați cu echipament de protecție aprobat, cum sunt măștile de praf care sunt concepute în special pentru filtrarea particulelor microscopice.

## VIBRAȚII

Directiva europeană privind agenții fizici (vibrații) a fost adoptată pentru a contribui la reducerea leziunilor din cauza sindromului de vibrații ale brațelor la utilizatorii de scule electrice. Directiva impune producătorilor și furnizorilor de scule electrice să furnizeze rezultate indicative ale testelor de vibrații pentru a permite utilizatorilor să ia decizii în cunoștință de cauză cu privire la perioada de timp în care poate fi utilizată zilnic o sculă electrică în condiții de siguranță și la alegerea sculei.

Informații suplimentare pot fi găsite la [www.hse.gov.uk](http://www.hse.gov.uk)

## CONSULTAȚI SPECIFICAȚIILE TEHNICE DIN MANUALUL DE UTILIZARE PENTRU NIVELURILE DE VIBRAȚII ALE UNELTEI DVS.

Valoarea declarată a vibrațiilor trebuie să fie utilizată ca nivel minim și trebuie utilizată cu ghidurile actuale privind vibrațiile.

Valoarea declarată a vibrațiilor a fost măsurată conform unei metode standard de test descrise mai sus și poate fi utilizată în compararea unei scule cu o altă sculă.

Valoarea declarată a vibrațiilor poate fi utilizată și în evaluarea preliminară a expunerii.



**AVERTIZARE:** Valoarea vibrațiilor emise în timpul utilizării efective a sculei electrice poate diferi față de valoarea declarată, în funcție de modurile de utilizare a sculei, în funcție de următoarele exemple și alte variații cu privire la modul de utilizare a sculei:

- Modul în care scula este utilizată și în care materialele sunt tăiate sau găurite.
- Scula aflată în stare bună și bine întreținută.
- Utilizarea accesoriului adecvat pentru sculă, iar acesta să fie ascuțit și în stare bună.
- Modul de prindere de mână.
- Iar scula să fie utilizată așa cum este prevăzut prin proiectare și aceste instrucțiuni.

În timpul lucrului cu această sculă electrică se produc vibrații ale mâinilor/brațelor. Adoptați practicile corecte de lucru pentru a reduce expunerea la vibrații. Această sculă poate provoca sindromul de afectare a mâinii-brațului din cauza vibrațiilor dacă nu este utilizată în mod adecvat.



**AVERTIZARE:** Identificați măsurile de siguranță pentru a proteja operatorul în funcție de estimarea expunerii în condițiile efective de utilizare (luând în considerare toate elementele ciclului de operare precum timpii de oprire ai sculei și când aceasta funcționează în gol, plus timpul de pornire). Notă: Utilizarea altor scule va reduce perioada de lucru totală a utilizatorilor cu această sculă.

Asigurați-vă că reduceți la minim riscul de expunere la vibrații.

Utilizați ÎNTOTDEAUNA dălți, burghie și lame ascuțite.

Întrețineți această sculă în conformitate cu aceste instrucțiuni și lubrifiați-o în permanență (unde este cazul).

Evitați utilizarea sculelor la temperaturi de 10°C sau sub aceasta.

Planificați-vă programul de lucru astfel încât să nu vă expuneți o durată prea îndelungată la vibrații mari.

## MONITORIZAREA SĂNĂTĂȚII

Toți angajații trebuie să facă parte dintr-o schemă de monitorizare a sănătății adoptată de angajator, pentru a contribui la identificarea oricărei boli asociate vibrațiilor într-un stadiu incipient, pentru a preveni progresul bolii și pentru a ajuta angajații să rămână apți de muncă.

## RISCURI REZIDUALE

**Chiar dacă se utilizează acest produs în conformitate cu toate cerințele de siguranță, rămân riscuri potențiale de vătămare corporală și deteriorări. Următoarele pericole pot apărea în legătură cu structura și modelul acestui produs:**

1. Vătămări și daune materiale din cauza accesoriilor de tăiere rupte sau a impactului brusc cu obiecte ascunse în timpul utilizării.
2. Pericol de vătămare corporală și daune materiale cauzate de obiecte care ricoșează sau de accesorii necorespunzătoare sculei.



## DESCRIEREA PRODUSULUI

1. Scală pentru adâncimea de aşchiere
2. Buton de reglare a adâncimii de aşchiere
3. Comutator al ghidajului pentru extragerea prafului/aşchiilor
4. Buton de siguranţă
5. Comutator pornit/oprit
6. Mâner
7. Buton de eliberare set de acumulatori
8. Buton de alimentare
9. Acumulator (neinclus)
10. Orificii de extragere a prafului (×2)
11. Orificiu filetat de montare (ghidaj paralel)
12. Canelură în V
13. Placă frontală
14. Cilindru
15. Lamă
16. Placă spate
17. Picior de protecţie a lamei
18. Şurub fluture (x2)
19. Indicator de adâncime a falţului
20. Sac pentru praf
21. Ghidaj paralel
22. Cheie
23. Şuruburi hexagonale
24. Grub şuruburi
25. Unitate de tăiere
26. Cheie Hex

## 01 SPECIFICAȚII TEHNICE

### Rindea

Tensiune nominală:	18V d.c.
Turație nominală de mers în gol:	14000/min
Lățime de rindeluire:	82 mm
Adâncime de aşchiere:	0-2mm
Adâncime de rindeluire:	0-8mm
Greutate (fără acumulator):	2,3 kg

### Pentru utilizarea cu acumulator și încărcător, după cum urmează:

Model de set de acumulatori: EBAT18-Li-2 / EBAT18-Li-4 / EBAT18-Li-5 / EHPB18-Li-4 / EHPB18-Li-8

Model de încărcător: EC18-Li / EFC18-Li / EMC18-Li

Intervalul de temperatură ambiantă pentru utilizarea sculei și a acumulatorului: -10°C până la 40°C

### DATE PRIVIND ZGOMOTUL

Presiune sonoră ponderată:  $L_{pA}=82,5\text{dB(A)}$

Putere sonoră ponderată:  $L_{WA}=93,5\text{dB(A)}$   
 Incertitudine:  $K_{PA}$  &  $K_{WA}=3,0\text{dB(A)}$

Zgomotul pentru operator poate depăși 80 dB(A) și sunt necesare măsuri de protecție auditivă.

#### DATE PRIVIND VIBRAȚIILE

Valori vibrații mână-braț  $a_h=1,2\text{m/s}^2$

Incertitudine  $K=1,5\text{m/s}^2$

Valorile totale declarate a vibrațiilor și a emisiilor sonore au fost măsurate după o metodă standard de test (EN62841-1/EN62841-2-14) și pot fi utilizate pentru compararea unei scule cu o alta; ele pot fi utilizate și pentru evaluarea preliminară a expunerii.



**AVERTISMENT!** Valoarea vibrațiilor și emisiile în timpul utilizării reale a sculei pot diferi de valorile totale declarate în funcție de modul de utilizare al sculei, în special de tipul de piesă care este prelucrată; și este posibil să fie nevoie să identificați măsurile de siguranță pentru protecția operatorului care se bazează pe o estimare a expunerii în condițiile efective de utilizare (luând în considerare toate părțile ciclului de operare, cum ar fi timpul când scula este oprită și când merge în gol, în plus față de timpul de pornire).

#### EXPLICAREA ETICHETEI CLASIFICĂRII

**EHP18-Li = NUMĂRUL MODELULUI E = ERBAUER**

**HP = RINDEA DE MÂNĂ**

**18 = 18V c.c.**

**Li = LITIU-ION**



## ASAMBLAREA

### 01 SIMBOLURI



Citiți instrucțiunile de utilizare



Purtați ochelari de protecție



Purtați echipament de protecție a auzului.



Purtați o mască împotriva prafului.



Nu eliminați acumulatorii în râuri și nici nu îi scufundați în apă.



Nu eliminați acumulatorii în foc. Ei vor exploda și vor cauza vătămări.



Nu expuneți acumulatorii unor temperaturi care să depășească 40°C.



Motor fără perii



Tehnologie de menținere rece a bateriei

yyWxx

Codul datei de producție: Anul de producție (20aa) și săptămâna de producție (Wxx)

## 02 DESPACHETARE

Despachetați toate piesele și așezați-le pe o suprafață plană, stabilă.

- Îndepărtați toate materialele de ambalare și dispozitivele de transport, dacă este cazul.
- Asigurați-vă că este complet conținutul pachetului livrat și că nu este deteriorat. Dacă observați că lipsesc piese sau există piese deteriorate, nu folosiți produsul, ci contactați distribuitorul. Folosirea unui produs incomplet sau deteriorat reprezintă un pericol pentru oameni și bunuri.
- Asigurați-vă că aveți toate accesoriile și sculele necesare pentru asamblare și funcționare. Printre acestea se numără și echipamentul individual de protecție adecvat.



**AVERTIZARE!** Produsul și ambalajul nu sunt jucării pentru copii! Copiii nu trebuie să se joace cu pungi de plastic, folii și piese mici! Există pericol de sufocare!

## 03 ASAMBLAREA MAȘINII

### ÎNCĂRCAREA SETULUI DE ACUMULATORI







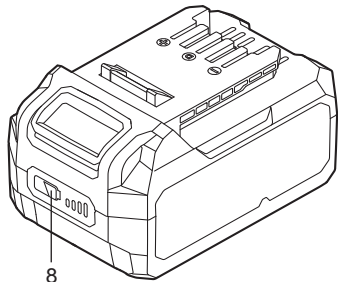

Acumulatorul a fost livrat în stare încărcată la nivel scăzut. Încărcați acumulatorul complet înaintea primei utilizări. Consultați manualul de instrucțiuni al încărcătorului pentru detalii.

### SCOATEREA SAU INSTALAREA SETULUI DE ACUMULATORI (A1, A2)

Apăsați pe butonul de eliberare a setului de acumulatori și apoi glisați setul de acumulatori în exteriorul sculei. După reîncărcare, glisați-l înapoi în sculă. O simplă împingere și o apăsare ușoară vor fi suficiente.

## BARĂ DE INDICARE A ÎNCĂRCĂRII SETULUI DE ACUMULATORI

Setul de acumulatori Li-Ion (9) este dotat cu POWER BAR (o bară de indicare a încărcării), care este utilizată pentru a indica încărcarea rămasă a acumulatorului. Apăsăți pe butonul POWER BAR (8) pentru a verifica încărcarea acumulatorului așa cum este descris mai jos. LED-ul va rămâne aprins timp de aproximativ 5 secunde.

  Intermitent  Da  Nu	76-100% Încărcare	
	51-75% Încărcare	
	26-50% Încărcare	
	5-25% Încărcare	
	sub 5% Încărcare	

## EXTRAGEREA PRAFULUI (B1, B2, C)



**AVERTIZARE!** Atașați sacul de praf sau un dispozitiv de extragere a prafului când utilizați acest produs pentru a menține zona de lucru curată! Purtați o mască de praf atunci când utilizați acest produs! Praful poate fi dăunător sănătății! Mai ales praful provenit din lemnul care a fost tratat, de ex. cu un conservant de lemn sau care a fost pătat!

## SELECTAREA ORIFICIILOR DE EXTRAGERE A PRAFULUI DIN STÂNGA / DREAPTA

Pentru a selecta orificiul de evacuare a prafului (10) din partea dreaptă a produsului, deplasați comutatorul ghidajului de aspirare a prafului / așchiilor (3) spre stânga și atașați sacul de praf (20) sau aspiratorul la orificiul de aspirare a prafului din partea dreaptă a mașinii. Pentru a selecta orificiul de evacuare a prafului (10) din partea stângă a produsului, procedați invers.

## SACUL DE PRAF

Aliniați cu grijă racordul sacului de praf (20) la orificiul de evacuare a prafului (10) și introduceți-l până la capăt, rotiți racordul în sensul acelor de ceasornic pentru a bloca sacul de praf (20).

Trageți de racordul sacului de praf în sens invers acelor de ceasornic într-o mișcare de răsucire pentru a scoate sacul de praf (20).

## GOLIREA



Deschideți fermoarul și goliți așchiile într-un sac de gunoi adecvat.

Închideți fermoarul și remontați sacul de praf (20) pe produs.

### **EXTRAGEREA PRAFULUI**

Alternativ, un sistem de extragere a prafului sau un aspirator adecvat poate fi conectat la orificiul de evacuare a prafului (10) pentru obținerea unei zone de lucru mai curate și mai sigure.

### **GHIDAJ PARALEL (D, E)**

Atașați ghidajul paralel (21) la suportul unghiular (21a) așa cum este indicat (D). Fixați-l cu șurubul de montare, piulița fluture (21b) și șaiba.

Aliniați orificiul din suportul unghiular (21a) cu orificiul filetat de montare (11) și fixați-le cu șurubul fluture (18).

Slăbiți piulița fluture (21b) și reglați ghidajul paralel (21) la lățimea dorită. Apoi strângeți piulița fluture (21b).

### **INDICATOR DE ADÂNCIME A FALȚULUI (F)**

Atașați indicatorul de adâncime a falțului (19) și ghidajul paralel (21) pentru a efectua așchieri în vederea realizării falțului.

Aliniați slotul indicatorului de adâncime a falțului cu orificiul filetat de montare și fixați-le cu un șurub fluture. Reglați indicatorul de adâncime a falțului la adâncimea dorită, apoi strângeți șurubul fluture.



## UTILIZARE

### 01 UTILIZAREA ÎN SCOPUL DESTINAT

Acest produs a fost conceput pentru rindeluirea materialelor din lemn bine fixate, cum ar fi grinzile și scândurile. Este adecvat și pentru șanfrenarea muchiilor și fălțuire.

### 02 FUNCȚIONARE

#### ÎNTRERUPĂTOR ON/OFF (PORNIT/OPRIT) (G)

Apăsați și țineți apăsat butonul de blocare (4), apoi apăsați pe butonul de pornire/oprire (5) pentru a porni produsul. Pentru a opri produsul, eliberați butonul de pornire/oprire.



**NOTĂ:** Blocarea butonului poate fi efectuată de pe orice parte pentru a permite utilizarea mâinii stângi sau a mâinii drepte.

#### ADÂNCIMEA DE RINDELUIRE

Reglați adâncimea de rindeluire dorită prin rotirea butonului de reglare a adâncimii de așchiere (2). Adâncimea se poate regla între 0 și 2 mm. Numărul de lângă indicator indică adâncimea de așchiere în milimetri.

Rotiți butonul (2)	Poziționați placa frontală (13)	Adâncime de rindeluire	Lame (15)
	Retrasă în poziția maximă 	Crescută	Coborâte complet pentru așchiere maximă
	Coborâtă în poziția minimă 	Scăzută	Retrase complet pentru așchiere minimă

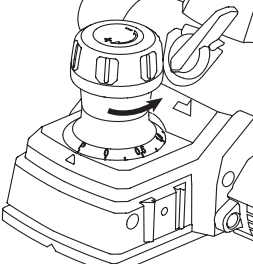
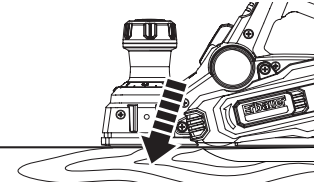
Rotiți butonul (2)	Poziționați placa frontală (13)	Adâncime de rindeluire	Lame (15)
	<p>Coborâtă în poziția „P” (poziția de siguranță)</p> 	<p>&lt;0</p>	<p>Retrase complet la &lt; 0</p>

## RINDELUIREA (H, I, J)



**NOTĂ:** Efectuați întotdeauna o așchiere de încercare înainte de a lucra la piesa de prelucrat, mai ales după înlocuirea sau reglarea adâncimii de rindeluire.

Reglați adâncimea de rindeluire dorită.

Țineți produsul cu o mână pe mâner (6), iar cu cealaltă mână pe butonul de reglare a adâncimii de așchiere (2).

Porniți produsul și așteptați până când acesta funcționează la viteză maximă înainte de a-l pune pe piesa de prelucrat.

Așezați placa frontală (13) pe piesa de prelucrat și împingeți produsul înainte cu o viteză uniformă.

Rotiți butonul de reglare a adâncimii de așchiere (2) pentru reglarea adâncimii în sens invers acelor de ceasornic pentru a retrage lamele (15) după terminarea lucrului.

## RINDELUIREA ȘANFRENULUI (K)

Cu canelura în V (12) se pot așchia unghiuri de înclinare la 45° pe marginea piesei de prelucrat.

Așezați canelura în V (12) pe marginea piesei de prelucrat. Ghidați produsul de-a lungul muchiei.



**NOTĂ:** Aplicați o ușoară presiune constantă asupra ghidajului paralel pentru a obține un rezultat uniform.



**AVERTIZARE!** Pericol de recul! Aplicați produsul pe piesa de prelucrat numai când este pornit!

## RINDELUIREA STANDARD A SUPRAFEȚELOR CU SAU FĂRĂ GHIDAJUL PARALEL (L, M)

Setați adâncimea de aşchiere dorită. Se recomandă să folosiți adâncimi mici de aşchiere și să repetați procesul de rindeluire.

Atașați ghidajul paralel (21) la produs dacă este necesar, după cum este descris mai sus și reglați la lățimea dorită.

Plasați produsul lateral pe piesa de prelucrat și ghidați produsul de-a lungul muchiei.



**NOTĂ:** Aplicați o presiune de susținere laterală ușoară pe ghidajul paralel și mențineți placa de bază plană pe suprafață pentru a obține un rezultat uniform.



**AVERTIZARE!** Pericol de recul! Aplicați produsul pe piesa de prelucrat numai când este pornit!

## RINDELUIREA FALȚURILOR (N)

Atașați la produs ghidajul paralel (21) și indicatorul de adâncime a falțului (19), după cum este descris mai sus și reglați la lățimea și adâncimea dorită.

Plasați produsul lateral pe piesa de prelucrat.

Ghidați produsul de-a lungul muchiei, repetați până la atingerea adâncimii dorite.



**NOTĂ:** Aplicați o presiune de susținere laterală ușoară pe ghidajul paralel și mențineți placa de bază plană pe suprafață pentru a obține un rezultat uniform.



**AVERTIZARE!** Pericol de recul! Aplicați produsul pe piesa de prelucrat numai când este pornit!

## SUPRAÎNCĂRCAREA, TEMPERATURA ȘI PROBLEMELE DE ÎNCĂRCARE

Problemă	Starea unelei/ bateriei	Cauză posibilă	Soluție
Protecție la suprasarcină	Produsul se oprește brusc; lampa de lucru LED (dacă este montată) se aprinde intermitent	Cuplu extrem de mare, blocarea, înțepenirea, supraîncărcarea unelei	Eliberați imediat sarcina, reseați unealta prin oprirea și repornirea ei.
Temperatură extrem de înaltă	Primul și cel de-al treilea LED al INDICATORULUI DE ÎNCĂRCARE se vor aprinde alternativ	Temperatura bateriei depășește 77 °C pe parcursul utilizării	Răciți bateria sub 77 °C pentru utilizare și sub 57 °C pentru încărcare.
Nivel de încărcare redus	Nivelul de încărcare al unelei va scădea rapid; primul LED de pe INDICATORUL DE ÎNCĂRCARE începe să se aprindă intermitent	Acumulatorul este încărcat la mai puțin de 5%	Îndepărtați acumulatorul din unealtă și încărcați-l
Alte probleme	Încărcări scurte	Nu este încărcat complet	Asigurați-vă că bateria este complet încărcată de fiecare dată, permițând încărcătorului să își încheie ciclul de încărcare complet
		Condiții de depozitare necorespunzătoare	Îndepărtați întotdeauna bateria de pe unealtă și încărcător atunci când nu este utilizată și depozitați-o într-un loc uscat și sigur. Evitați încărcarea sau depozitarea bateriei la temperaturi situate sub 5 °C și peste 40 °C. Răciți un acumulator încălzit, dintr-o unealtă tocmai utilizată timp de aproximativ 30 de minute înainte de depozitare.



+



## ÎNGRIJIRE ȘI ÎNTREȚINERE

### CURĂȚAREA ORIFICIULUI DE EVACUARE A PRAFULUI

Eliberați orificiul de evacuare a prafului (10) de blocaje și praf, folosind o unealtă potrivită, cum ar fi o bucată de lemn, sau utilizați aer la presiune înaltă.



**AVERTIZARE!** Nu introduceți niciodată degetele goale în orificiu! Nu țineți niciodată degetul sau alte părți ale corpului în orificiul de ejectare a așchiilor. Curățați întotdeauna un orificiu blocat de ejectare a așchiilor cu o unealtă potrivită, cum ar fi un băț de lemn!

### ÎNLOCUIREA LAMELOR



**AVERTIZARE!** Asigurați-vă întotdeauna că lucrați cu lame ascuțite. Înlocuiți imediat lamele uzate sau deteriorate! Lamele tocite și uzate nu pot fi polizate din nou și trebuie înlocuite. Respectați cerințele tehnice ale acestui produs (a se vedea secțiunea Specificații tehnice) atunci când cumpărați și utilizați lame de schimb! Lamele sunt foarte ascuțite și devin fierbinți în timpul utilizării! Manipulați-le cu atenție! Purtați mănuși de protecție atunci când manipulați lamele, pentru a evita accidentele, cum ar fi arsurile și tăieturile!

### ÎNDEPĂRTARE (O1, O2)



**AVERTIZARE!** Înlocuiți întotdeauna ambele lame în același timp! Nu folosiți simultan lame vechi și noi sau lame de diferite tipuri sau mărci!

Așezați produsul pe o suprafață plană astfel încât să aveți acces liber la partea inferioară.

Rotiți rola (14) până când arborele lamei se reglează între plăci.

Desfaceți ușor șuruburile hexagonale (23) în sens invers acelor de ceasornic utilizând cheia (22).

Împingeți ușor lama (15) cu o bucată de lemn și apoi trageți-o cu ajutorul unei scule adecvate, de ex. clește.

Curățați cu atenție toate piesele pentru a curăța praful.



**AVERTIZARE!** Utilizați întotdeauna o sculă potrivită pentru a scoate lama! Nu încercați să o scoateți numai cu mâna!

## REASAMBLARE (P)



**NOTĂ:** În mod obișnuit, lamele de rindeluire pot fi folosite din două părți. La prima înlocuire, rotiți lama pe verticală la 180° și remontați-o. Dacă ambele părți ale unei lame sunt uzate, înlocuiți lamele cu o nouă pereche de lame.

Glisați lama între elementul de fixare a lamei și blocul de tăiere (25). Asigurați-vă că orientarea lamei este corectă și că este poziționată central.

Strângeți șuruburile hexagonale (23) în sensul acelor de ceasornic până când lama este prinsă strâns.



**NOTĂ:** Suprafața dumneavoastră de rindeluit va fi rugoasă și neuniformă dacă lamele nu sunt setate corect și sigur. Lamele trebuie montate astfel încât muchia așchietoare să fie absolut dreaptă, adică paralelă cu suprafața plăcii din spate.

Următoarele exemple prezintă setări corecte și necorespunzătoare:

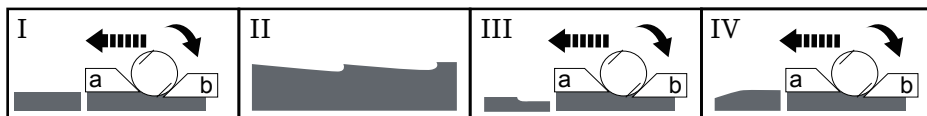

a = Placă frontală reglabilă (13), b = Placă fixă din spate (16)

Fig. I – Așchiere netedă curată.

Fig. II - Noduri în suprafață - cauzate de marginea uneia sau a tuturor lamelor care nu este paralelă cu linia de bază din spate.

Fig. III - Denivelare la început - cauzată de marginea uneia sau a tuturor lamelor care nu iese suficient în raport cu linia de bază din spate.

Fig. IV - Denivelare la sfârșit - cauzată de marginea uneia sau a tuturor lamelor care iese prea mult în raport cu linia de bază din spate.

## BLOC DE TĂIERE (Q)

Înălțimea este presetată din fabrică și, în mod normal, nu este nevoie să o reglați din nou. Cu toate acestea, verificați ocazional dacă placa frontală (13) se deplasează paralel cu marginea rolei. Dacă este necesar, reglați înălțimea cu cheia hexagonală (26).

Desfaceți șuruburile hexagonale (23).

Rotiți șuruburile de blocare fără cap (24) în sensul acelor de ceasornic pentru a mări

înălțimea.

Rotiți șuruburile de blocare fără cap în sens invers acelor de ceasornic pentru a reduce înălțimea.

Turn the grub screws anticlockwise to decrease the height.

## ÎNTREȚINERE

Scula dumneavoastră nu necesită lubrifiere sau lucrări de întreținere suplimentare. În scula dumneavoastră electrică nu există piese care se pot repara. Nu folosiți niciodată apă sau substanțe chimice de curățare pentru a curăța scula dumneavoastră electrică. Curățați scula electrică cu o cârpă uscată. Depozitați întotdeauna scula dumneavoastră electrică într-un loc uscat. Mențineți curate fantele de ventilație ale motorului. Mențineți curate, fără praf, toate butoanele de control funcționale.

## RECICLARE ȘI ELIMINARE



Deșeurile produselor electrice nu trebuie să fie eliminate împreună cu deșeurile menajere. Vă rugăm să reciclați acolo unde există facilități. Luați legătura cu autoritățile locale sau magazinul de desfacere pentru a obține informații privind reciclarea.

## ELIMINAREA UNUI SET DE ACUMULATORI EPUIZAT



Pentru a conserva resursele naturale, vă rugăm să reciclați sau să eliminați setul de acumulatori în mod corespunzător. Acest set de acumulatori conține acumulatori cu Li-ion. Consultați autoritatea locală în domeniul deșeurilor pentru informații suplimentare privind opțiunile disponibile de reciclare și/ sau de eliminare. Descărcați setul de acumulatori prin utilizarea sculei, apoi scoateți setul de acumulatori din carcasa sculei și acoperiți conexiunile acestuia cu bandă adezivă pentru condiții grele, pentru a preveni scurtcircuitarea și descărcarea de energie. Nu încercați să deschideți sau să îndepărtați vreo parte a setului de acumulatori.

## REPARAȚIE

Acest produs nu conține nicio piesă care poate fi reparată de utilizator. Contactați un centru de service autorizat sau o persoană calificată în mod similar pentru verificarea și repararea acestuia.

## DEPOZITAREA

- Opriti produsul și scoateți setul de acumulatori.
- Curățați produsul conform instrucțiunilor de mai sus.
- Depozitați produsul și accesoriile sale într-un loc întunecos, uscat, ferit de îngheț și bine ventilat.
- Depozitați întotdeauna produsul într-un loc inaccesibil copiilor.
- Vă recomandăm să utilizați ambalajul original pentru depozitare sau să acoperiți produsul cu o husă sau o carcasă adecvată pentru a fi protejat împotriva prafului.



## TRANSPORT

- Opriți produsul și scoateți setul de acumulatori.
- Fixați apărătorile de transport, dacă este cazul.
- Transportați întotdeauna produsul ținându-l de mâner.
- Protejați produsul de orice impact greu sau de vibrații puternice care pot apărea în timpul transportului în vehicule.
- Fixați produsul pentru a preveni alunecarea sau căderea acestuia.



## GARANȚIE COMERCIALĂ ERBAUER

În cadrul **Erbauer** acordăm o atenție specială selectării materialelor de înaltă calitate și utilizării tehnicilor de fabricație care ne permit să creăm game de produse care încorporează designul și durabilitatea. De aceea, oferim o garanție comercială de 2 ani, care vizează defectele de fabricație ale sculelor noastre electrice **Erbauer**.

Această sculă electrică este garantată timp de 2 ani de la data cumpărării, dacă este cumpărată în magazin, livrată sau cumpărată online. Puteți face o reclamație numai în baza acestei garanții la prezentarea chitanței de vânzare sau a facturii de achiziție. Vă rugăm să păstrați dovada achiziției într-un loc sigur.

Această garanție acoperă defecțiunile și funcționările defectuoase ale produsului, cu condiția ca scula electrică **Erbauer** să fie utilizată în scopul pentru care este destinată și să fie supusă instalării, curățării, îngrijirii și întreținerii, în conformitate cu practicile standard și cu informațiile conținute mai sus și în manualul de utilizare. Această garanție nu acoperă defectele și deteriorările cauzate sau rezultate din:

- uzura normală a produsului, inclusiv uzura accesoriilor;
- supraîncărcare, utilizare incorectă sau neglijență;
- încercarea de efectuare a reparațiilor de altă persoană în afară de un agent autorizat;
- daune cosmetice;
- deteriorări cauzate de obiecte străine, substanțe sau accidente;
- deteriorări sau modificări accidentale;
- nerespectarea îndrumărilor producătorului;
- pierderea utilizării bunurilor.

Această garanție se limitează la părțile recunoscute ca fiind defecte. În niciun caz, nu acoperă costuri suplimentare (mișcare, manoperă) și daune directe și indirecte.

Dacă scula electrică **Erbauer** este defectă în timpul perioadei de garanție, atunci ne rezervăm dreptul, la discreția noastră, să înlocuim articolul cu un produs de calitate și funcționalitate echivalentă sau să oferim o rambursare.

Această garanție se aplică numai în țara în care a fost cumpărat sau livrat produsul și nu poate fi transferată în alte țări. Această garanție nu poate fi transferată niciunei alte persoane sau niciunui alt produs. Acestei garanții i se aplică legislația locală relevantă.

Întrebările cu privire la garanție trebuie adresate unui magazin afiliat cu distribuitorul de la care ați achiziționat scula electrică **Erbauer**

Această garanție este suplimentară și nu afectează drepturile dumneavoastră legale în calitate de consumator cu privire la produsele defecte.

Un certificat de garanție suplimentar vi se va da în magazin la achiziționarea produsului rindea electrică cu acumulator .



## DECLARAȚIE DE CONFORMITATE



### Declarație de conformitate CE

**Noi**

**Kingfisher International Products B.V.  
Rapenburgerstraat 175E  
1011 VM Amsterdam  
The Netherlands**

Declarăm că produsul:  
Erbauer 18V rindea electrică cu acumulator EHP18-Li  
Număr de serie 00001-99999

Correspunde cerințelor esențiale de sănătate și securitate stipulate în următoarele directive:

2006/42/EC Directiva privind funcționarea mașinilor  
S-au făcut referiri la următorul standard armonizat:  
EN62841-1:2015  
EN62841-2-14:2015

2014/30/EU Directiva Compatibilitatea electromagnetică  
S-au făcut referiri la următorul standard armonizat:  
EN55014-1:2017  
EN55014-2:2015

(EU) 2015/863 de modificare 2011/65/EU Directiva privind restricțiile de utilizare a anumitor  
substanțe periculoase

Semnătură autorizată și deținător al fișierului tehnic  
Semnat pentru și în numele:

Kingfisher International Products B.V.  
Rapenburgerstraat 175E  
1011 VM Amsterdam  
The Netherlands

pe: 18/09/2019

Eric Capotummino  
Group Quality Director



## INSTRUCCIONES DE SEGURIDAD

### ADVERTENCIAS GENERALES DE SEGURIDAD PARA LAS HERRAMIENTAS ELÉCTRICAS



**¡ADVERTENCIA** Lea todas las advertencias de seguridad, las instrucciones, las ilustraciones y las especificaciones suministradas con esta herramienta eléctrica. *La no observación de todas las instrucciones relacionadas a continuación puede dar como resultado un choque eléctrico, fuego y/o una lesión seria.*

**Guarde todas las advertencias y todas las instrucciones para una referencia futura.** *La expresión “herramienta eléctrica” en las advertencias se refiere a su herramienta eléctrica conectada a la red eléctrica (con cable de alimentación) o a su herramienta accionada a batería (sin cable de alimentación).*

### SEGURIDAD DEL ÁREA DE TRABAJO

- a. **Mantenga el área de trabajo limpia y bien iluminada.** *Las áreas desordenadas y oscuras pueden provocar accidentes.*
- b. **No maneje herramientas eléctricas en atmósferas explosivas, tales como en presencia de líquidos inflamables, gases o polvo.** *Las herramientas eléctricas producen chispas que pueden encender el polvo o los humos.*
- c. **Mantenga alejados a los niños y curiosos mientras maneja una herramienta eléctrica.** *Las distracciones pueden causarle la pérdida de control.*

## SEGURIDAD ELÉCTRICA

- a. **La clavija de la herramienta eléctrica debe coincidir con la base de la toma de corriente. No modificar nunca la clavija de ninguna manera. No usar ningún adaptador de clavijas con herramientas eléctricas puestas a tierra. *Clavijas no modificadas y bases coincidentes reducirán el riesgo de choque eléctrico.***
- b. **Evite el contacto del cuerpo con superficies puestas a tierra como tuberías, radiadores, cocinas eléctricas y refrigeradores. *Hay un riesgo aumentado de choque eléctrico si su cuerpo está puesto a tierra.***
- c. **No exponga las herramientas eléctricas a la lluvia o a condiciones de humedad. *El agua que entre en la herramienta aumentará el riesgo de choque eléctrico.***
- d. **No abuse del cable. No usar nunca el cable para llevar, levantar o desenchufar la herramienta eléctrica. Mantenga el cable lejos del calor, aceite, cantos vivos o piezas en movimiento. *Los cables dañados o enredados aumentan el riesgo de choque eléctrico.***
- e. **Cuando maneje una herramienta eléctrica en el exterior, use una prolongación de cable adecuada para uso en el exterior. *El uso de una prolongación de cable adecuada para uso en el exterior reduce el riesgo de choque eléctrico.***
- f. **Si el uso de una herramienta en un lugar húmedo es inevitable, use una alimentación protegida por un dispositivo de corriente residual (RCD). *El uso de un RCD reduce el riesgo de choque eléctrico.***

## SEGURIDAD PERSONAL

- a. **Esté alerta, vigile lo que está haciendo y use el sentido común cuando maneje una herramienta eléctrica. No use una herramienta eléctrica cuando esté cansado o bajo la influencia de drogas, alcohol o medicamentos. *Un momento de distracción mientras maneja herramientas eléctricas puede causar un daño personal serio.***

- b. **Use equipo de protección personal. Lleve siempre protección para los ojos.** *Los equipos de protección individual tales como mascarilla antipolvo, zapatos no resbaladizos, casco o protección para los oídos utilizados para las condiciones apropiadas reducen los daños personales.*
- c. **Evite un arranque accidental. Asegúrese de que el interruptor está en posición “paro” antes de conectar a la red y/o a la batería, coger o transportar la herramienta.** *Transportar herramientas eléctricas con el dedo sobre el interruptor o enchufar herramientas eléctricas que tienen el interruptor en posición “marcha” invita a accidentes.*
- d. **Retire cualquier llave o herramienta antes de arrancar la herramienta eléctrica.** *Una llave o herramienta unida a una pieza rotativa de una herramienta eléctrica puede causar un daño personal.*
- e. **No se sobrepase. Mantenga los pies bien asentados sobre el suelo y conserve el equilibrio en todo momento.** *Esto permite un mejor control de la herramienta eléctrica en situaciones inesperadas.*
- f. **Vista adecuadamente. No vista ropa suelta o joyas. Mantenga su pelo y su ropa alejados de las piezas en movimiento.** *La ropa suelta, las joyas o el pelo largo pueden ser cogidos en las piezas en movimiento.*
- g. **Si hay disponibilidad para la conexión de medios de extracción y recogida de polvo, asegúrese de que éstos estén conectados y se usen correctamente.** *El uso de estos dispositivos puede reducir los riesgos relacionados con el polvo.*
- h. **No permita que la confianza obtenida con el uso frecuente de herramientas le haga ignorar los principios generales de seguridad.** *Una acción descuidada puede provocar una herida grave en una fracción de segundo.*

## UTILIZACIÓN Y CUIDADOS DE LAS HERRAMIENTAS ELÉCTRICAS

- a. **No fuerce la herramienta eléctrica. Use la herramienta eléctrica correcta para su aplicación.** *La herramienta eléctrica correcta hará el trabajo mejor y más seguro al ritmo para el que fue concebida.*
- b. **No use la herramienta eléctrica si el interruptor no permite pasar de “marcha” a “paro” e inversamente.** *Cualquier herramienta eléctrica que no pueda controlarse con el interruptor es peligrosa y debe repararse.*
- c. **Desenchufe la clavija de la fuente de alimentación y/o retire la batería, si se puede, antes de efectuar cualquier ajuste, cambio de accesorios, o de guardar la herramienta eléctrica.** *Tales medidas preventivas de seguridad reducen el riesgo de arrancar la herramienta accidentalmente.*
- d. **Conserve las herramientas eléctricas inactivas fuera del alcance de los niños y no permita el manejo de la herramienta eléctrica a personas no familiarizadas con las herramientas o con estas instrucciones.** *Las herramientas eléctricas son peligrosas en manos de usuarios no entrenados.*
- e. **Mantenga las herramientas eléctricas y los accesorios. Compruebe que las partes móviles no estén desalineadas o trabadas, que no haya piezas rotas u otras condiciones que puedan afectar el funcionamiento de las herramientas eléctricas. Las herramientas eléctricas se deben reparar antes de su uso, cuando están dañadas.** *Muchos accidentes son causados por herramientas eléctricas pobremente mantenidas.*
- f. **Mantenga las herramientas de corte afiladas y limpias.** *Las herramientas de corte mantenidas correctamente con los bordes de corte afilados son menos propensas a trabarse y más fáciles de controlar.*

- g. Use la herramienta eléctrica, accesorios y puntas de herramienta, etc. de acuerdo con estas instrucciones, teniendo en cuenta las condiciones de trabajo y el trabajo a desarrollar. *El uso de la herramienta eléctrica para aplicaciones diferentes de las previstas podría causar una situación de peligro.***
- h. Mantenga las empuñaduras y superficies de agarre secas, limpias y libres de aceite y grasa. *Las empuñaduras y superficies de agarre resbaladizas no permiten un agarre seguro y el control de la herramienta en situaciones imprevistas.***

## **UTILIZACIÓN Y CUIDADOS DE LA HERRAMIENTA A BATERÍA**

- a. Recargue solamente con el cargador especificado por el fabricante. *Un cargador que es adecuado para un tipo de bloque de baterías puede ocasionar un peligro de incendio cuando se usa con otro bloque de baterías.***
- b. Use las herramientas solamente con los bloques de baterías diseñados específicamente. *El uso de cualquier otro bloque de baterías puede ocasionar un peligro de daños e incendio.***
- c. Cuando el bloque de baterías no esté en uso, manténgalo alejado de otros objetos metálicos como clips para papeles, monedas, llaves, clavos tornillos u otros pequeños objetos metálicos que puedan establecer una conexión de un terminal al otro. *Un cortocircuito entre ambos terminales de la batería puede ocasionar quemaduras o un incendio.***
- d. En condiciones abusivas, puede derramarse líquido de la batería; evite el contacto. Si accidentalmente tiene lugar un contacto, lávelo con agua. Si el líquido toca a los ojos, busque ayuda médica adicionalmente. *El líquido derramado de la batería puede causar irritación y quemaduras.***



- e. **No use un bloque de baterías o una herramienta a baterías que ha sido dañada o modificada.** *Las baterías dañadas o modificadas pueden tener un comportamiento imprevisible provocando un fuego, una explosión o un riesgo de lesiones.*
- f. **No exponga un bloque de baterías o una herramienta a baterías al fuego o a una temperatura excesiva.** *Una exposición al fuego o una temperatura superior a 130°C puede provocar una explosión.*
- g. **Siga todas las instrucciones de carga y no cargue el bloque de baterías o la herramienta a batería fuera del margen de temperaturas especificadas en las instrucciones.** *Una carga incorrecta o a temperatura fuera del rango especificado de temperaturas puede dañar la batería y aumentar el riesgo de fuego.*

## SERVICIO TÉCNICO

- a. **Haga revisar su herramienta eléctrica por un servicio de reparación cualificado usando solamente piezas de recambio idénticas.** *Esto garantizará que la seguridad de la herramienta eléctrica se mantiene.*
- b. **No efectúe jamás operación de mantenimiento sobre bloques de baterías dañados.** *Es conveniente que el mantenimiento de los bloques de baterías sea solamente efectuado por el fabricante o los proveedores de servicio autorizados.*

## ADVERTENCIAS DE SEGURIDAD PARA LOS CEPILLO ELÉCTRICO

- a. **Espere a que la cuchilla esté parada antes de depositar la herramienta.** *Una cuchilla girando expuesta puede enganchar la superficie y conducir a una pérdida de control y a heridas serias.*
- b. **Utilice pinzas u otro medio práctico para fijar y sostener la pieza de trabajo sobre una plataforma estable.** *El hecho de sostener la pieza de trabajo con la mano o contra su cuerpo la hace inestable y puede ocasionar una pérdida de control.*

- c. Tenga en cuenta el retroceso.*
- d. Apague el producto inmediatamente si la cuchilla se atasca.*
- e. Nunca ralentice mecánicamente la herramienta. Siempre permita que el producto se detenga completamente por sí mismo.*
- f. Nunca toque la pieza de trabajo con sus manos mientras está trabajando en ella.*
- g. No trabaje por encima de la altura de la cabeza*
- h. Asegúrese de que la pieza de trabajo está libre de objetos extraños tales como tornillos o clavos.*

### **ADVERTENCIAS DE SEGURIDAD PARA BATERÍAS**

- a. No conecte el borne positivo y negativo de la batería entre ellos con un objeto metálico (como un alambre).*
- b. No transporte ni almacene baterías junto con collares, horquillas u otros objetos metálicos.*
- c. No perforo la batería con clavos ni la golpee con un martillo, la pise o la someta a fuertes impactos o choques.*
- d. No suelde directamente sobre la batería.*
- e. No exponga la batería al agua dulce o salada, ni permita que se moje.*
- f. No desmonte o modifique la batería.*
- g. No coloque la batería dentro o cerca del fuego, sobre estufas u otros lugares con temperaturas elevadas. No exponga la batería a la luz solar directa o la utilice o almacene dentro de coches durante los días calurosos.*
- h. No coloque la batería en hornos microondas, en contenedores de alta presión o en baterías de cocina de inducción.*
- i. Si desea almacenar la batería durante un tiempo sin utilizarla, almacénela a temperatura ambiente (19°C to 25°C), cargada al 30-50% de su capacidad. Para largos periodos de almacenamiento, aumente la carga de la batería una vez al año para evitar una descarga excesiva.*

La siguiente información aplica únicamente a usuarios profesionales pero es una buena práctica para cualquier usuario:

## **ADVERTENCIAS DE SEGURIDAD ADICIONALES PARA EL POLVO DE CONSTRUCCIÓN**

Los trabajadores de la construcción son uno de los grupos de riesgo debido al polvo que respiran: el polvo de sílice no es sólo una molestia, sino un verdadero peligro para sus pulmones.

La sílice es un mineral natural presente en grandes cantidades en materiales como la arena, piedra arenisca y granito. También se encuentra comúnmente en muchos materiales de construcción como el hormigón y el mortero. La sílice se convierte en un polvo muy fino (también conocido como sílice cristalina respirable o RCS) durante muchas tareas comunes tales como el corte, taladrado o amolado. Respirar las partículas muy finas de sílice cristalina puede causar el desarrollo de:

- Cáncer de pulmón,
- Silicosis,
- Enfermedad pulmonar obstructiva crónica (EPOC).

La inhalación de partículas finas de polvo de madera, por otro lado, puede conducir al desarrollo de asma. El riesgo de enfermedades pulmonares está vinculado a las personas que respiran regularmente el polvo de construcción durante un período de tiempo prolongado, no de forma ocasional.

Para proteger el pulmón, se ha establecido un límite en la cantidad de estos polvos que una persona puede respirar (llamado límite de exposición o LEP) cuando se promedia durante un día normal de trabajo. Este límite representa una pequeña piza de sal y es la cantidad máxima legal que se puede respirar después de haber aplicado los controles adecuados.

### **¿CÓMO SE PUEDE REDUCIR LA CANTIDAD DE POLVO?**

1. Reducir la cantidad de operaciones de corte mediante el uso de los productos de construcción del tamaño apropiado.
2. Utilizar una herramienta menos potente, por ejemplo, una

cortadora de bloques en lugar de una amoladora angular.

3. Utilizar un modo completamente distinto de trabajar - por ejemplo, usando una pistola de clavos para sujetar soportes de cables en lugar de perforar primero los agujeros.

Por favor, trabaje siempre con equipos de seguridad homologados, tales como máscaras contra el polvo especialmente diseñadas para filtrar partículas microscópicas y utilice las instalaciones de extracción de polvo en todo momento.



**ADVERTENCIA:** Algunas partículas de polvo originadas durante las operaciones de lijado, aserrado, amolado, perforación u otros trabajos de construcción contienen productos químicos que pueden producir cáncer, defectos de nacimiento y otros daños reproductivos. Algunos ejemplos de estos productos químicos son:

- Plomo de pinturas a base de plomo
- Sílice cristalina de ladrillos, cemento y otros materiales de albañilería
- Arsénico y cromo de madera tratada químicamente
- El riesgo de exposición a estas sustancias químicas depende de la regularidad con que se realizan este tipo de trabajos. Para reducir la exposición a estos polvos, el usuario debe:
- Trabajar en áreas bien ventiladas;
- Utilizar equipo de protección individual y especialmente una máscara antipolvo que filtre las partículas microscópicas.

## VIBRACIÓN

La Directiva Europea de Agentes Físicos (Vibración) fue elaborada para reducir las lesiones derivadas del Síndrome de vibración mano/brazo de los usuarios de herramientas eléctricas. Esta directiva exige que los fabricantes de herramientas eléctricas y

los respectivos distribuidores indiquen los valores indicativos del resultado del ensayo de vibración de forma que permita a los usuarios aplicar las medidas necesarias relativas al periodo diario durante el cual la herramienta puede ser utilizada así como poder elegir la herramienta más adecuada.

**VER EL APARTADO DE ESPECIFICACIONES TÉCNICAS EN ESTE MANUAL DE INSTRUCCIONES PARA LOS NIVELES DE VIBRACIÓN DE SU HERRAMIENTA.**

Los valores de emisión de vibración declarados deben usarse como un nivel mínimo y como guía actual a nivel de vibración.

El valor total declarado de la vibración se ha medido según un método de ensayo normalizado (en base a las normas EN62841-1, EN62841-2-14) y puede utilizarse para comparar herramientas entre sí.

El valor de emisión de vibración declarado puede usarse también para una evaluación preliminar de la exposición.



**ADVERTENCIA:** Las emisiones de vibración durante la utilización real de la herramienta eléctrica pueden ser diferentes del valor total declarado dependiendo de la forma en que se usa la herramienta:

- El modo en que los materiales son amolados, cortados o perforados.
- Si la herramienta está en buenas condiciones y se mantiene de forma apropiada.
- Utilizar accesorios correctos para la herramienta y asegurar que están afilados y en buenas condiciones.
- La sujeción de las superficies de agarre.
- Durante el uso de esta herramienta se producen vibraciones mano/brazo.

Adopte las prácticas de trabajo correctas para reducir la exposición a la vibración. Esta herramienta puede causar el síndrome de mano/brazo si se usa de forma inadecuada.



**ADVERTENCIA:** Identifique las medidas de seguridad destinadas a proteger al operario que se basan en una estimación de la exposición en las condiciones reales de utilización (teniendo en cuenta todas las partes del ciclo de maniobras, tales como los momentos en que la herramienta está fuera de tensión y cuando trabaja en vacío, además del tiempo de accionamiento del gatillo).

**NOTA:**

- El uso de otras herramientas reducirá el periodo total de uso de esta herramienta por parte del operador.
- Para ayudar a minimizar el riesgo de exposición a la vibración, use SIEMPRE hojas, puntas y cinceles afilados.
- Realice el mantenimiento de esta herramienta tal y como se indica en este manual y manténgala bien lubricada (si es necesario).
- Evite usar la herramienta a temperaturas iguales o inferiores a 10°C.
- Planifique su horario de trabajo para repartir cualquier uso de la herramienta a vibración elevada a lo largo de varios días.

**VIGILANCIA DE LA SALUD**

Todos los trabajadores deben estar incluidos en un programa de vigilancia para la salud con el objetivo de ayudar a identificar posibles enfermedades relacionadas con las vibraciones en los estados iniciales, evitar la progresión de la enfermedad y ayudar al trabajador a permanecer en su puesto de trabajo.

**RIESGOS RESIDUALES**

**Incluso usando este producto de acuerdo con todos los requisitos de seguridad, persisten potenciales riesgos de daños personales y materiales. Debido a la estructura y el diseño de este producto, pueden surgir los siguientes riesgos:**

1. Lesiones personales y daños a la propiedad debidos al uso de accesorios de corte rotos o por impactos repentinos de objetos ocultos durante el uso.
2. Peligro de lesiones personales o daños a la propiedades debido a la proyección de objetos o accesorios de baja calidad.



## DESCRIPCIÓN DEL PRODUCTO

1. Escala de profundidad de corte
2. Botón de ajuste de la profundidad de corte
3. Palanca de cambio de la dirección de expulsión del polvo/virutas
4. Botón de desbloqueo
5. Interruptor de encendido/apagado
6. Empuñadura
7. Botón de liberación del bloque de baterías
8. Botón de la barra de estado de carga
9. Bloque de baterías (no incluido)
10. Salidas de extracción de polvo (x2)
11. Orificios de montaje (guía paralela)
12. Ranura en V
13. Base de cepillado frontal
14. Rodillo portacuchillas
15. Cuchilla
16. Base de cepillado trasera
17. Soporte de protección de la hoja de sierra
18. Tornillo de mariposa (x2)
19. Tope de profundidad para rebajes
20. Bolsa de recogida de polvo
21. Guía paralela
22. Llave
23. Tornillos hexagonales
24. Tornillos prisioneros
25. Bloque de corte
26. Hex key

## 01 ESPECIFICACIONES TÉCNICAS

### Cepillo eléctrico

Tensión asignada:	18V d.c.
Velocidad asignada en vacío:	14000/min
Ancho de cepillado:	82 mm
Grosor de viruta:	0-2mm
Profundidad de rebaje:	0-8mm
Peso (sin batería):	2,3 kg

### Para utilizar con el bloque de baterías y cargador indicado a continuación:

Modelo del bloque de baterías: EBAT18-Li-2 / EBAT18-Li-4 / EBAT18-Li-5 / EHPB18-Li-4 / EHPB18-Li-8

Modelo de cargador: EC18-Li / EFC18-Li / EMC18-Li

Rango de temperatura ambiental para el uso de la herramienta y la batería: -10°C a 40°C

### VALORES DE RUIDO

Nivel de Presión acústica ponderada-A:  $L_{pA}=82,5\text{dB(A)}$



Nivel de Potencia acústica ponderada-A:  $L_{WA}=93,5\text{dB(A)}$

Incertidumbre:  $K_{PA} \& K_{WA}=3,0\text{dB(A)}$

El nivel de presión acústica para el operador puede superar los 80 dB (A) por lo que es necesario utilizar protección auditiva.

### VALORES DE VIBRACIÓN

Vibración mano/brazo  $a_n= 1,2\text{m/s}^2$

Incertidumbre:  $K=1,5\text{m/s}^2$

El valor total de vibración y el valor de emisión de ruido declarados han sido medidos de acuerdo con un método de ensayo normalizado (EN 62841-1 y EN62841-2-14) y pueden usarse para comparar una herramienta con otra. El valor total de vibración y el valor de emisión de ruido declarados pueden también ser usados en una evaluación preliminar de la exposición.



**ADVERTENCIA:** Las emisiones de vibración y de ruido durante la utilización real de la herramienta eléctrica pueden ser diferentes del valor total declarado dependiendo de la forma en que se usa la herramienta, especialmente dependiendo del tipo de pieza de trabajo que se trabaja. Es necesario identificar las medidas de seguridad destinadas a proteger al operario que se basan en una estimación de la exposición en las condiciones reales de utilización (teniendo en cuenta todas las partes del ciclo de maniobras, tales como los momentos en que la herramienta está fuera de tensión y cuando trabaja en vacío, además del tiempo de accionamiento del gatillo).

### EXPLICACIÓN DE LA PLACA DE CARACTERÍSTICAS

**EHP18-Li = NÚMERO DE MODELO**

**E** = ERBAUER

**HP** = CEPILLO ELÉCTRICO

**18** = 18V c.c.

**Li** = LITIO ION



## MONTAJE

### 01 SÍMBOLOS



Lea el manual de instrucciones.



Utilice protección para los ojos.



Utilice protección auditiva.



Utilice mascarilla para el polvo.



No deseche los bloques de baterías en ríos o los sumerja en agua.



No deseche los bloques de batería en el fuego ya que podrían explotar y causar lesiones.



No exponga los bloques de batería a temperaturas superiores a 40°C.



Motor sin escobillas



Tecnología de refrigeración de batería

yyWxx

Código de la fecha de fabricación: Año de fabricación (20yy) y semana de fabricación (Wxx)

## 02 DESEMBALAJE

Retire las piezas del embalaje y colóquelas sobre una superficie plana y estable.

- Retire todos los materiales de embalaje y dispositivos de transporte, si fuese necesario.
- Inspeccione la herramienta para verificar que está completa y en perfectas condiciones. Si alguna de las piezas falta o está dañada, no utilice la herramienta y contacte con el establecimiento donde compró el producto. El uso de un producto incompleto o dañado puede representar un peligro para las personas y la propiedad.
- Asegúrese de que dispone de todos los accesorios necesarios para el montaje y funcionamiento de la herramienta. Esto también incluye el equipo de protección individual adecuado.



**ADVERTENCIA:** El producto y el embalaje no son un juguete. Los niños no deberían jugar con las bolsas de plástico, láminas o piezas pequeñas. Existe riesgo de asfixia.

## 03 MONTAJE DE LA HERRAMIENTA

### CARGA DEL BLOQUE DE BATERÍAS







El bloque de batería se entrega con un estado de carga bajo. Cargue la batería completamente antes del primer uso. Consulte el manual de instrucciones del cargador para los detalles.

### PARA RETIRAR O COLOCAR EL BLOQUE DE BATERÍAS (A1, A2)

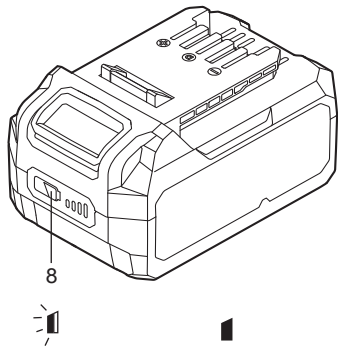
Presione el botón de liberación del bloque de baterías para desbloquear y retirar el bloque de baterías de la herramienta. Después de la recarga, deslícelo de vuelta en la herramienta. Un simple empujón y un poco de presión serán suficientes.

## BARRA DE ESTADO DE CARGA DEL BLOQUE DE BATERÍAS

El bloque de baterías Li-ion (9) está equipado con una BARRA DE ESTADO DE CARGA que se utiliza como indicador del estado de carga del bloque de baterías. Presione el botón de la BARRA DE ESTADO DE CARGA (8) para revisar la carga de la batería como se indica a continuación. El indicador LED se encenderá durante unos 5 segundos.

 <p>8</p> <p>Intermitente Encendido Apagado</p>	76-100% de carga	
	51-75% de carga	
	26-50% de carga	
	5-25% de carga	
	Por debajo del 5% de carga	

## EXTRACCIÓN DE POLVO (B1, B2, C)



**ADVERTENCIA:** Conecte la bolsa de recogida del polvo o un dispositivo de extracción de polvo cuando use este producto para mantener la zona de trabajo limpia. Utilice una máscara de polvo cuando haga funcionar este producto. El polvo puede ser perjudicial para la salud, especialmente el polvo y astillas de madera que ha sido tratada, p.ej. madera con conservantes o tratada con color.

## SELECCIÓN DE LA SALIDA DE EXTRACCIÓN DE POLVO DERECHA/IZQUIERDA

Para seleccionar la salida de extracción de polvo (10) del lado derecho del producto, mueva la palanca de cambio de la dirección de expulsión del polvo/virutas (3) hacia la izquierda y coloque una bolsa de recogida del polvo (20) o conecte un aspirador en la salida de extracción del polvo en el lado derecho de la herramienta. Para seleccionar la salida de extracción de polvo (10) del lado izquierdo del producto, proceda de la forma contrario a lo indicado anteriormente.

## BOLSA DE RECOGIDA DE POLVO

Alinee cuidadosamente el conector de la bolsa de recogida de polvo (20) con la salida de extracción del polvo (10) e insértelo hasta el fondo. Gire el conector en sentido horario para bloquear la bolsa de recogida de polvo (20).

Tire del conector hacia afuera con un movimiento de giro antihorario para retirar la bolsa de recogida del polvo (20).

## VACIADO

Abra la cremallera y vacíe los residuos en una bolsa de basura adecuada.

Cierre la cremallera y vuelva a colocar la bolsa de recogida del polvo (20) en el producto.

## Extracción del polvo

Alternativamente, se puede conectar un sistema de extracción de polvo o una aspiradora adecuada a la salida de extracción de polvo (10) para mantener la zona de trabajo más limpia y segura.

## GUÍA PARALELA (D, E)

Monte la guía paralela (21) en el soporte angular (21a) tal y como se muestra (D). Fijela con el tornillo de montaje, la tuerca de mariposa (21b) y la arandela.

Alinee el orificio en el soporte angular (21a) con el orificio de montaje (11) y fíjelos con el tornillo de mariposa (18).

Afloje la tuerca de mariposa (21b) y ajuste la guía paralela (21) a la anchura deseada. A continuación, apriete la tuerca de mariposa (21b).

## TOPE DE PROFUNDIDAD PARA REBAJES (F)

Coloque el tope de profundidad para rebajes (19) y la guía paralela (21) para realizar rebajes.

Alinee la ranura del tope de profundidad para rebajes con el orificio de montaje y fíjelo con un tornillo de mariposa. Ajuste el tope de profundidad para rebajes a la profundidad deseada y después apriete el tornillo de mariposa.



## USO

### 01 USO PREVISTO

Este producto está diseñado para cepillar sobre una base firme piezas de madera tales como vigas y tablas. También está indicada para biselar bordes y cepillar rebajes.

### 02 FUNCIONAMIENTO

#### INTERRUPTOR DE ENCENDIDO/APAGADO (G)

Presione el botón de desbloqueo (4) y manténgalo en esta posición. A continuación, presione el interruptor de Encendido/Apagado (5) para encender el producto. Suelte el interruptor de Encendido/Apagado (5) para apagar el producto.



**NOTA:** El botón de bloqueo puede hacerse funcionar desde ambos lados para permitir el uso con la mano izquierda o la derecha.

#### PROFUNDIDAD DE CEPILLADO

Ajuste la profundidad de cepillado al valor deseado girando el botón de ajuste de la profundidad de corte (2). La profundidad puede ser ajustada entre 0 y 2 mm. El número junto al puntero muestra la profundidad de corte en milímetros.

Botón giratorio (2)	Posición base frontal (13)	Profundidad de cepillado	Cuchillas (15)
	Retraída a la posición máxima 	Incrementada	Completamente bajadas para un corte máximo

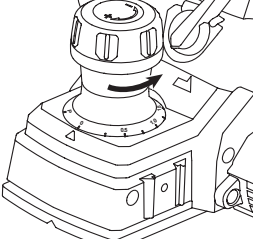
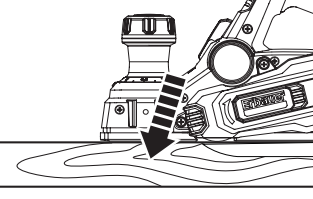
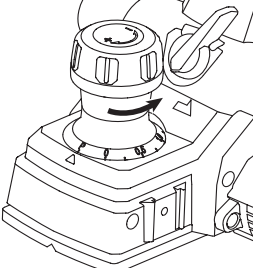
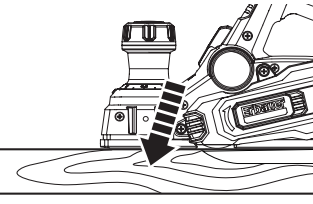
Botón giratorio (2)	Posición base frontal (13)	Profundidad de cepillado	Cuchillas (15)
	Bajada a la posición mínima 	Reducida	Completamente retraídas para un corte mínimo
	Bajada a la posición "P" (posición de seguridad) 	<0	Completamente retraídas a < 0

## CEPILLADO (H, I, J)



**NOTA:** Realice siempre un corte de prueba antes de trabajar en la pieza de trabajo real, especialmente después de reemplazar o ajustar la profundidad de cepillado.

Ajuste la profundidad de cepillado al valor deseado

Sujete el producto con una mano en la empuñadura (6) y con la otra en el botón de ajuste de la profundidad de corte (2).

Encienda el producto y espere hasta que funcione a máxima velocidad antes de ponerlo en contacto con la pieza de trabajo.

Coloque la base frontal (13) plana sobre la pieza de trabajo y deslice el producto hacia delante a velocidad constante.

Gire el botón de ajuste de la profundidad de corte (2) en sentido antihorario para retraer las cuchillas (15) después de finalizar la tarea.

## BISELADO DE CANTOS (K)

Con la ranura en V (12) se pueden cortar ángulos en bisel de 45° en el borde de la pieza de trabajo.

Coloque la ranura en V (12) en el borde de la pieza de trabajo.



**NOTA:** Aplique una ligera presión constante contra la pieza de trabajo para conseguir un resultado uniforme.



**ADVERTENCIA:** ¡Peligro de retroceso! Coloque el producto en contacto con la pieza de trabajo sólo cuando esté en funcionamiento.

## CEPILLADO COMÚN DE SUPERFICIE CON O SIN GUÍA PARALELA (L, M)

Ajuste a la profundidad de corte deseada. Es mejor utilizar pequeñas profundidades de corte y repetir el proceso de cepillado

Coloque la guía paralela (21) en el producto, si es necesario, tal y como se ha descrito anteriormente y ajuste al ancho deseado.

Coloque el producto paralelo a la pieza de trabajo y guíelo a lo largo del borde.



**NOTA:** Aplique una ligera presión lateral de apoyo contra la pieza de trabajo y mantenga la base plana sobre la superficie para conseguir un resultado uniforme.



**ADVERTENCIA:** ¡Peligro de retroceso! Coloque el producto en contacto con la pieza de trabajo sólo cuando esté en funcionamiento.

## CEPILLADO DE REBAJES (N)

Coloque la guía paralela (21) y el tope de profundidad para rebajes (19) en el producto tal y como se ha descrito anteriormente y ajuste al ancho y profundidad deseados.

Coloque el producto lateralmente contra la pieza de trabajo.

Guíe el producto a lo largo del borde, repita hasta conseguir la profundidad deseada.



**NOTA:** Aplique una ligera presión lateral de apoyo contra la pieza de trabajo y mantenga la base plana sobre la superficie para conseguir un resultado uniforme.



**ADVERTENCIA:** ¡Peligro de retroceso! Coloque el producto en contacto con la pieza de trabajo sólo cuando esté en funcionamiento.



## PROBLEMAS DE SOBRECARGA, TEMPERATURA Y CARGA

Problema	Herramienta/Batería Estado	Posible causa	Solución
Protección de sobrecarga	El producto se detiene de repente; La luz de trabajo LED (si instalada) parpadea	Par de apriete extremadamente alto, situaciones de bloqueo o atasco, sobrecarga de la herramienta	Alivie la carga de inmediatamente, apague y vuelva a encender la herramienta para reiniciarla
Temperatura extremadamente alta	La primera y tercera luz LED de la BARRA DE ESTADO DE CARGA parpadearán alternadamente	La temperatura de la batería excede los 77°C durante el funcionamiento	Enfríe la batería por debajo de los 77°C para el funcionamiento y por debajo de los 57°C para la carga
Carga baja	La potencia de la herramienta caerá rápidamente; La primera luz LED de la BARRA DE ESTADO DE CARGA empieza a parpadear	La carga del bloque de baterías es inferior al 5%	Retire el bloque de baterías de la herramienta y cárguelo
Otros problemas	Cargas cortas	Carga incompleta	Asegúrese de que la batería está completamente cargada cada vez permitiendo al cargador completar su ciclo completo de carga.
		Condiciones de almacenamiento inadecuadas	Retire siempre la batería de la herramienta y del cargador cuando no esté en uso y almacénela en un lugar seco y seguro. Evite cargar o almacenar su batería a temperaturas por debajo de 5°C o superiores a 40°. Deje enfriar una batería caliente extraída de una herramienta que acaba de utilizarse durante aproximadamente 30 minutos antes de guardarla



+



## LIMPIEZA Y MANTENIMIENTO

### LIMPIEZA DE LA SALIDA DE EXTRACCIÓN DE POLVO

Limpe los bloqueos y el polvo en la salida de extracción de polvo (10) con un trozo de madera o utilizando aire a presión.



**ADVERTENCIA!** Nunca introduzca los dedos en la salida de extracción. Nunca mantenga un dedo o cualquier otra parte de su cuerpo dentro de la salida de extracción de polvo. Limpie siempre una salida de extracción de polvo bloqueada con una herramienta adecuada, p. ex. un palo de madera.

### SUSTITUCIÓN DE LAS CUCHILLAS



**ADVERTENCIA!** Asegúrese de trabajar siempre con cuchillas afiladas. ¡Sustituya inmediatamente las cuchillas desgastadas o dañadas! Las cuchillas no afiladas o desgastadas no se pueden recuperar y se deben sustituir. ¡A la hora de adquirir y utilizar cuchillas de repuesto, debe atenerse a los requisitos técnicos de este producto (consulte la sección Especificaciones técnicas)! ¡Las cuchillas están muy afiladas y se calientan durante su uso! ¡Manipúlelas con precaución! ¡Utilice guantes de protección durante la manipulación de las cuchillas para evitar lesiones como quemaduras y cortes!

### DESMONTAJE (O1, O2)



**ADVERTENCIA!** ¡Sustituya siempre las dos cuchillas a la vez! ¡No mezcle cuchillas usadas y nuevas o cuchillas de distinto tipo o marca!

Apoye el producto sobre una superficie plana para poder acceder a la parte inferior.

Gire la ruedecilla (14) hasta que el eje de la cuchilla esté ajustado entre las placas.

Afloje ligeramente los tornillos hexagonales (23) en sentido contrario a las agujas del reloj, utilizando la llave (22).

Empuje la cuchilla (15) ligeramente con un trozo de madera y después extráigala utilizando la herramienta adecuada, por ejemplo, unas tenazas.

Limpe todas las piezas con precaución para eliminar el polvo.



**ADVERTENCIA!** ¡Utilice siempre una herramienta adecuada para extraer la cuchilla! ¡No intente extraerla simplemente con las manos!

## MONTAJE (P)



**NOTA:** Generalmente las cuchillas de cepillado se pueden utilizar por las dos caras. Durante la primera sustitución, gire la cuchilla verticalmente 180° y vuelva a colocarla. Si las dos caras de la cuchilla están desgastadas, sustitúyalas por un nuevo par de cuchillas.

Introduzca la cuchilla entre la pieza de fijación de la cuchilla y el bloque cortador (25). Compruebe que la orientación de la cuchilla es correcta y está posicionada en la parte central. Ajuste los tornillos hexagonales (23) en el sentido de las agujas del reloj hasta que la cuchilla esté perfectamente sujeta.



**NOTA:** La superficie de cepillado quedará áspera e irregular a menos que las cuchillas estén correctamente ajustadas y de modo seguro. Las cuchillas se deben instalar de modo que el borde cortador esté absolutamente nivelado, es decir, paralelo a la superficie de la placa posterior.

Los siguientes ejemplos muestran el ajuste correcto e incorrecto:

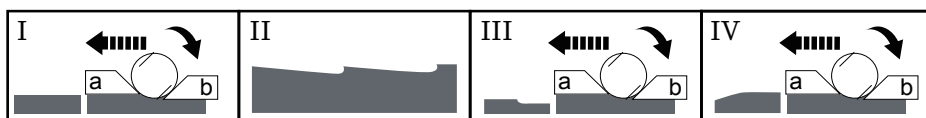

a = Placa frontal ajustable (13), b = Placa posterior fija (16)

Imagen I – Corte limpio y suave.

Imagen II – Muecas en la superficie – provocadas porque el borde de una o de todas las cuchillas no está paralelo a la línea de la base posterior.

Imagen III – Ranurado al principio – provocado porque el borde de una o todas las cuchillas no sobresale suficientemente en relación a la línea de la base posterior.

Imagen IV – Ranurado al final – provocado porque el borde de una o todas las cuchillas sobresale demasiado en relación a la línea de la base posterior.

## BLOQUE CORTADOR (Q)

La altura está predeterminada en fábrica y normalmente no es necesario volverla a ajustar. No obstante, compruebe si la placa frontal (13) ocasionalmente está paralela al borde giratorio. Si fuera necesario, ajuste la altura con la llave hexagonal (26).

Afloje los tornillos hexagonales (23).

Gire los tornillos prisioneros (24) en el sentido de las agujas del reloj para incrementar la altura.

Gire los tornillos prisioneros en sentido contrario a las agujas del reloj para reducir la altura.

## MANTENIMIENTO

Su herramienta no requiere una lubricación o mantenimiento adicional. Esta herramienta eléctrica no contiene ninguna pieza reparable por el usuario. Nunca utilice agua o limpiadores químicos para limpiar la herramienta eléctrica. Límpiela con un paño seco. Almacene su herramienta eléctrica en un lugar seco. Mantenga los orificios de ventilación del motor limpios. Mantenga todos los dispositivos de control libres de polvo.

## RECICLAJE Y MEDIO AMBIENTE



Los residuos de productos eléctricos y electrónicos no deben eliminarse junto con los residuos domésticos. Recíclelos en las instalaciones habilitadas para ello. Contacte con su administración local o con el establecimiento donde realizó la compra para obtener más información sobre el reciclaje.

## ELIMINACIÓN DEL BLOQUE DE BATERÍAS AGOTADAS



Para contribuir a la conservación de los recursos naturales, por favor recicle o elimine la batería de forma adecuada. Este bloque de baterías contiene baterías tipo Litio-ion. Para obtener más información sobre las opciones de reciclaje y/o eliminación, consulte con las autoridades de gestión de residuos de su ciudad. Descargue el bloque de baterías mediante el uso de la herramienta, retírelo de la envolvente de la herramienta y cubra los contactos del bloque de baterías con cinta adhesiva resistente para evitar un cortocircuito o una descarga eléctrica. No intente abrir o retirar ninguno de los componentes.

## REPARACIONES

Este producto no contiene ninguna pieza reparable por el usuario. Contacte con un servicio técnico autorizado o con un profesional cualificado para que lo revise y repare.

## ALMACENAMIENTO

- Apague el producto y retire el bloque de baterías.
- Limpie el producto como se ha descrito anteriormente.
- Almacene el producto y sus accesorios en un lugar seco, libre de heladas, bien ventilado y al abrigo de la luz.
- Almacene siempre el producto en un lugar fuera del alcance de los niños.
- Se recomienda usar el embalaje original para almacenar el producto o cubrirlo con un paño o cubierta adecuada para protegerlo del polvo.

## TRANSPORTE

- Apague el producto y retire el bloque de baterías.
- Coloque las protecciones de transporte, si aplica.
- Transporte siempre el producto por su empuñadura.
- Proteja el producto de cualquier fuerte impacto o elevadas vibraciones que pueden darse durante el transporte en vehículos.
- Asegure el producto para evitar que se deslice o caiga.



## GARANTÍA

En **Erbauer** tenemos especial cuidado en seleccionar materiales de alta calidad y usar técnicas de fabricación que nos permiten crear gamas de productos que incorporan diseño y durabilidad. Es por eso que ofrecemos una garantía de 2 años contra defectos de fabricación en nuestras herramientas eléctricas.

Esta herramienta eléctrica tiene una garantía de 2 años a partir de la fecha de compra, si se ha comprado en tienda, ha sido entregada o ha sido comprada online. Únicamente puede hacerse una reclamación de acuerdo a esta garantía si se presenta el recibo o factura de compra. Por favor, mantenga su comprobante de compra en un lugar seguro.

Esta garantía cubre defectos y mal funcionamiento del producto siempre que la herramienta haya sido utilizada para el propósito para el cual fue diseñada y sujeta a una instalación, limpieza, cuidado y mantenimiento de acuerdo con la práctica habitual y con la información contenida arriba y en el manual de instrucciones. Esta garantía no cubre defectos y daños causados por o como resultado de:

- Uso y desgaste normal
- Sobrecarga, mal uso o negligencia
- Intentos de reparación realizados por personas no autorizadas
- Daños estéticos
- Daños causados por objetos extraños, sustancias o accidentes
- Daños accidentales o modificación
- Incumplimiento en seguir las pautas del fabricante
- Pérdida de los bienes

Esta garantía está limitada a piezas reconocidas como defectuosas. No cubre, en ningún caso, los costos complementarios (desplazamiento, mano de obra) ni los daños directos e indirectos.

Si la herramienta eléctrica **Erbauer** es defectuosa durante el período de garantía, nos reservamos el derecho, a nuestra discreción, de reemplazar el artículo con un producto de calidad y funcionalidad equivalentes o proceder a su reembolso.

Esta garantía solo se aplica en el país de compra o entrega y no es transferible a otro país. Esta garantía no es transferible a ninguna otra persona o producto. La ley local pertinente se aplicará a esta garantía.

Las consultas relacionadas con esta garantía deben dirigirse a una de las tiendas del distribuidor donde compró la herramienta eléctrica.

Todos los gastos relacionados (envío, instalación incorrecta) así como cualquier daño directo e indirecto relacionado están excluidos de la garantía.

Esta garantía es adicional y no afecta a sus derechos legales. El distribuidor será responsable de cualquier defecto de conformidad del cepillo eléctrico a batería de acuerdo con lo establecido en los artículos 114 a 124 del Real Decreto Legislativo 1/2007, de fecha 16 de noviembre, que aprueba el texto consolidado de la Ley de Protección General al Consumidor y al Usuario y otras leyes complementarias.



## DECLARACIÓN DE CONFORMIDAD



## DECLARACIÓN DE CONFORMIDAD UE

**Por el presente, nosotros  
Kingfisher International Products B.V.  
Rapenburgerstraat 175E  
1011 VM Amsterdam  
The Netherlands**

Declaramos que el producto especificado a continuación:  
Erbauer 18V cepillo eléctrico a batería EHP18-Li  
Número de serie 00001-99999

Cumple los requisitos básicos de seguridad y salud establecidos en las siguientes directivas:

2006/42/EC Directiva de Máquinas

Se ha aplicado la siguiente norma armonizada:

EN62841-1:2015

EN62841-2-14:2015

2014/30/EU Directiva sobre compatibilidad electromagnética

Se hicieron referencias a la siguiente norma armonizada:

EN55014-1:2017

EN55014-2:2015

(EU) 2015/863 modificando 2011/65/EU Directiva sobre ROHS  
(Restricción en el Uso de Sustancias Peligrosas)

Signatario autorizado y propietario de la ficha técnica:

**Kingfisher International Products B.V.  
Rapenburgerstraat 175E  
1011 VM Amsterdam  
The Netherlands**

en: 18/09/2019

Eric Capotummino  
Group Quality Director



## INSTRUÇÕES DE SEGURANÇA

### AVISOS DE SEGURANÇA GERAIS PARA AS FERRAMENTAS ELÉTRICAS



**AVISO** Leia todos os avisos de segurança, instruções, ilustrações e especificações fornecidas com esta ferramenta elétrica. *Não respeitar todas as instruções enumeradas abaixo poderá resultar num choque eléctrico, num incêndio e/ou em ferimentos sérios.*

**Guarde todos os avisos e todas as instruções para futura referência.** O termo “ferramenta elétrica” nos avisos refere-se à sua ferramenta elétrica alimentada pela rede (com cabo de alimentação) ou à sua ferramenta funcionando a baterias (sem cabo de alimentação).

#### SEGURANÇA DA ZONA DE TRABALHO

- a. **Manter a área de trabalho limpa e bem iluminada.** *As zonas desarrumadas ou escuras são propícias a acidentes.*
- b. **Não fazer funcionar as ferramentas eléctricas em atmosferas explosivas, por exemplo na presença de líquidos inflamáveis, de gás ou de poeiras.** *As ferramentas eléctricas produzem faíscas que poderão inflamar as poeiras ou os fumos.*
- c. **Manter as crianças e as pessoas presentes afastadas durante a utilização da ferramenta.** *As distrações podem originar a perda de controlo da ferramenta.*



## SEGURANÇA ELÉTRICA

- a. **As fichas de alimentação da ferramenta eléctrica devem ser adaptadas à tomada. Nunca modificar a ficha de qualquer forma que seja. Não utilizar adaptadores com as ferramentas com conexão à terra. *As fichas não modificadas e as tomadas adaptadas reduziram os riscos de choque eléctrico.***
- b. **Evitar todo o contacto do corpo com superfícies conectadas à terra tal como as tubagens, os radiadores, os fogões e os refrigeradores. *Existe um risco acrescido de choque eléctrico se o seu corpo estiver conectado à terra.***
- c. **Não expor as ferramentas à chuva ou a condições de humidade. *A penetração de água no interior de uma ferramenta aumentará o risco de choque eléctrico.***
- d. **Não maltratar o cabo. Nunca utilize o cabo para transportar, puxar ou remover a ficha da tomada. Manter o cabo desviado de calor, de óleo, de arestas vivas ou de peças em movimento. *Os cabos danificados ou emaranhados aumentam o risco de choque eléctrico.***
- e. **Quando se utiliza uma ferramenta no exterior, utilizar um cabo prolongador adequado à utilização no exterior. *A utilização de um cabo adaptado à utilização no exterior reduz o risco de choque eléctrico.***
- f. **Se funcionar com uma ferramenta num local húmido é inevitável, utilizar uma alimentação protegida por um dispositivo de corrente diferencial residual (RCD). *A utilização de um RCD reduz o risco de choque eléctrico.***

## SEGURANÇA DAS PESSOAS

- a. **Permanecer atento, veja o que está a fazer e use o senso comum quando utiliza uma ferramenta. Não utilize uma ferramenta quando está fatigado ou sob a influência de drogas, álcool ou medicamentos. *Um momento de distração durante a utilização de uma ferramenta poderá originar ferimentos pessoais graves.***

- b. **Use equipamento de segurança. Use sempre uma protecção para os olhos.** *Os equipamentos de segurança tais como as máscaras contra a poeiras, os sapatos de segurança antiderrapantes, as toucas duras ou as protecções acústicas utilizadas para as condições apropriadas reduziram os ferimentos pessoais.*
- c. **Evitar qualquer arranque intempestivo. Assegurar-se que o interruptor está na posição de desligado antes de conectar a ferramenta à alimentação e/ou ao bloco de baterias, de a levantar ou transportar.** *Transportar as ferramentas com o dedo no interruptor ou alimentar as ferramentas cujo interruptor está na posição de ligado é fonte de acidentes.*
- d. **Remover qualquer chave de regulação antes de colocar a ferramenta em funcionamento.** *Uma chave deixada fixa sobre uma parte rotativa da ferramenta poderá dar origem a ferimentos pessoais.*
- e. **Não se exceda. Mantenha uma posição e um equilíbrio adaptado a todo o momento.** *Isso permite um melhor controlo da ferramenta em situações imprevistas.*
- f. **Vista-se de forma apropriada. Não utilize roupas largas ou bijutaria. Mantenha o seu cabelo e as suas roupas longe de partes móveis.** *As roupas largas, as bijutarias e os cabelos longos podem ser presos nas partes em movimento.*
- g. **Se são fornecidos dispositivos para a conexão de equipamentos para extracção e recuperação das poeiras, assegurar-se que eles são conectados e correctamente utilizados.** *A utilização de exaustores de poeiras pode reduzir os riscos devidos à poeira.*
- h. **Não deixe que a familiaridade resultante de uma utilização frequente de ferramentas permita que você se torne complacente e ignore os princípios de segurança da ferramenta.** *Uma acção descuidada pode causar ferimentos graves numa fracção de segundo.*

## UTILIZAÇÃO E CUIDADOS DAS FERRAMENTAS ELÉTRICAS

- a. **Não forçar a ferramenta. Utilizar a ferramenta adaptada à sua aplicação.** *A ferramenta correcta realizará um melhor trabalho e de maneira mais segura para o regime para a qual ela foi construída.*
- b. **Não utilizar a ferramenta se o interruptor não permitir passar do estado de ligado ao de desligado e vice-versa.** *Qualquer ferramenta que não possa ser comandada pelo interruptor é perigosa e deve ser reparada.*
- c. **Desconectar a ficha da fonte de alimentação de corrente e/ou retirar o bloco de baterias da ferramenta antes de qualquer regulação, mudança de acessórios ou antes de guardar a ferramenta.** *Tais medidas de segurança preventivas reduzem o risco de arranque acidental da ferramenta.*
- d. **Conservar as ferramentas fora do alcance das crianças e não permitir às pessoas que não conheçam a ferramenta ou estas instruções de funcionamento da ferramenta.** *As ferramentas são perigosas nas mãos de pessoas inexperientes.*
- e. **Garantir a manutenção da ferramenta e os acessórios.** **Verificar que não existem maus alinhamentos ou bloqueio das partes móveis, e de peças partidas ou qualquer outra condição que possa afectar o funcionamento da ferramenta.** *En caso de estragos, efectuar a reparação antes de a utilizar. Numerosos acidentes são devidos a ferramentas mal conservadas.*
- f. **Manter as ferramentas de corte afiadas e limpas.** *As ferramentas destinadas a cortar correctamente mantidas com as peças cortantes afiadas são menos susceptíveis de bloquear e são mais fáceis de controlar.*
- g. **Utilize a ferramenta, os acessórios e as lâminas etc., conformes com as instruções, tendo em conta as condições de trabalho e o trabalho a realizar.** *A utilização da ferramenta para operações diferentes das previstas pode dar origem a situações perigosas.*

- h. Mantenha as pegas e superfícies de aperto secas, limpas e sem resíduos de óleo ou gordura. As pegas e superfícies de aperto escorregadias não permitem o manuseio seguro e o controle da ferramenta em situações inesperadas.**

## **UTILIZAÇÃO DAS FERRAMENTAS FUNCIONANDO A BATERIA E PRECAUÇÕES DE UTILIZAÇÃO**

- a. Recarregar apenas com o carregador especificado pelo fabricante. Um carregador que é adequado para um tipo de conjunto de bateria poderá originar um risco de incêndio quando utilizado com outro conjunto de bateria.**
- b. Utilize as ferramentas a motor apenas com os conjuntos de bateria especificamente designados. A utilização de qualquer outro conjunto de bateria poderá originar um risco de ferimentos e incêndio.**
- c. Quando o conjunto de bateria não está em uso, mantenha-o longe de qualquer outro objeto metálico como cliques, moedas, chaves, pregos, parafusos, ou outros objetos de metal pequenos que possam efetuar uma conexão de um terminal ao outro. Curto-circuitar os terminais em conjunto poderá causar queimaduras ou incêndio.**
- d. Em condições abusivas, pode ser ejetado líquido da bateria; evite o contacto. Se acontecer um contacto acidental, lave com água. Se o líquido entrou em contacto com os olhos, adicionalmente solicite ajuda médica. O líquido ejetado da bateria poderá causar irritação ou queimaduras.**
- e. Não utilize um conjunto de bateria ou uma ferramenta a bateria que esteja danificada ou modificada. As baterias danificadas ou modificadas podem ter um comportamento imprevisível causando um incêndio, uma explosão ou risco de lesões.**
- f. Não exponha um conjunto de bateria ou uma ferramenta a bateria ao fogo ou a uma temperatura excessiva. A exposição ao fogo ou a uma temperatura superior a 130°C pode provocar uma explosão.**

- g. Siga todas as instruções de carregamento e não carregue o conjunto de bateria ou a ferramenta a bateria fora do intervalo de temperaturas especificadas nas instruções.**  
*Um carregamento incorreto ou uma exposição a temperaturas fora do intervalo especificado pode danificar a bateria e aumentar o risco de incêndio.*

## **ASSISTÊNCIA**

- a. Efetue a manutenção da sua ferramenta por um reparador qualificado utilizando apenas peças de substituição idênticas.** *Isso irá assegurar que a segurança da ferramenta é mantida.*
- b. Nunca efetue a manutenção de um conjunto de bateria danificado.** *A manutenção do conjunto de bateria deve ser efetuada apenas pelo fabricante ou pelos fornecedores de serviço autorizados.*

## **AVISOS DE SEGURANÇA PARA A PLAINA ELÉTRICA**

- a. Esperar que a lâmina pare antes de pousar a ferramenta.**  
*Uma lâmina exposta poderá engrenar a superfície e conduzir eventualmente a uma perda de controlo e ferimentos sérios.*
- b. Utilize pinças ou outra forma prática para fixar e segurar a peça de trabalho numa plataforma estável.** *Segurar uma peça de trabalho com as mãos ou contra o corpo conduz a uma instabilidade e pode originar uma perda de controle.*
- c. Tenha cuidado com o contragolpe.**
- d. Desligue o produto imediatamente se a lâmina ficar presa.**
- e. Nunca reduza a velocidade da ferramenta mecanicamente.**  
*Deixe que o produto pare completamente por si mesmo.*
- f. Nunca toque na peça de trabalho com as suas mãos enquanto estiver a trabalhar na mesma.**
- g. Não trabalhe por cima da altura da cabeça.**
- h. Comprove que a peça de trabalho não contém objetos estranhos, como parafusos ou pregos.**

## AVISOS DE SEGURANÇA PARA BATERIAS

- a. *Não conecte o terminal positivo com o terminal negativo da bateria com um objeto metálico (como um fio elétrico).*
- b. *Não transporte nem armazene baterias junto com colares, ganchos de cabelo ou outros objetos metálicos.*
- c. *Não fure a bateria com pregos, não golpeie-a com um martelo, não a pise nem a exponha a golpes ou impactos fortes.*
- d. *Não solde diretamente sobre a bateria.*
- e. *Não exponha a bateria à água doce ou salgada nem permita que se molhe.*
- f. *Não desmonte ou modifique a bateria.*
- g. *Não coloque a bateria dentro ou perto do fogo, em fogões ou em outros lugares com temperaturas elevadas. Não exponha a bateria à luz solar direta nem use ou armazene num veículo em condições ambientais quentes.*
- h. *Não coloque a bateria em fornos micro-ondas, recipientes de alta pressão ou em utensílios de cozinha de indução.*
- i. *Armazene a bateria carregada com um 30-50% da sua capacidade e a temperatura ambiente (entre 19°C e 25°C), se não tiver intenção de usá-la durante um período tempo. Para períodos de tempo de armazenagem prolongados, aumente a carga da bateria uma vez por ano para evitar uma descarga excessiva.*

A seguinte informação aplica-se apenas a usuários profissionais, mas é uma boa prática para qualquer usuário:

## AVISOS DE SEGURANÇA ADICIONAIS PARA O PÓ DE CONSTRUÇÃO

Os trabalhadores da construção pertencem a um grupo de risco devido ao pó que respiram porque o pó de sílica não só é incómodo, mas também um verdadeiro risco para os pulmões.

A sílica é um mineral natural presente em grandes quantidades em areia, arenitas e granito, sendo também usualmente encontrado em materiais de construção como o cimento ou a argamassa.

A sílica transforma-se num pó muito fino (conhecido como sílica cristalina respirável ou RCS) durante as ações de corte, perfuração e afiação.

A inalação de partículas de sílica cristalina finas poderá provocar:

- Cancro do pulmão,
- Silicose,
- Transtorno Pulmonar Obstrutivo Crónico (TPOC).

A inalação de partículas de pó finas provenientes da madeira poderá provocar asma. O risco de doenças pulmonares está diretamente relacionado com a inalação regular de pó da construção durante um período de tempo longo e não numa ocasião esporádica.

Para proteger os pulmões, definiu-se o limite de quantidade de pó inalado (chamado de limite de exposição no local de trabalho ou LEP) durante um normal dia de trabalho. Este limite pode ser comparado com uma pitada de sal e é o limite máximo legal que pode ser inalado depois da realização de determinados controles.

## **COMO REDUZIR A QUANTIDADE DE PÓ?**

1. Reduzir a quantidade do corte utilizando peças com tamanhos mais adequados.
2. Utilizar uma ferramenta menos potente, por exemplo, uma cortadora de blocos e não uma afiadora.
3. Modificar o método de trabalho, por exemplo, utilizar uma pistola de pregos para pendurar suportes de cabos em vez de perfurar orifícios.

Por favor, trabalhe sempre com equipamento de proteção individual adequado, utilize proteção respiratória contra o pó que filtre as partículas microscópicas e utilize sempre um dispositivo para aspiração do pó.



**AVISO:** As partículas geradas pelas ações de lixamento, serragem, amolamento, perfuração e outros trabalhos de construção contêm químicos passíveis de provocar cancro, defeitos congénitos ou danos reprodutivos.

Alguns exemplos destes produtos químicos são:

- Chumbo proveniente de tintas à base deste químico.
- A sílica cristalina dos tijolos, cimento e de outros produtos de alvenaria.
- Arsénico e crómio da madeira tratada quimicamente.
- O risco da exposição a estes químicos varia, dependendo do número de vezes que o trabalho se realiza. De forma a reduzir a exposição a estes produtos químicos o utilizador deverá:
- Trabalhar num lugar bem ventilado.
- Trabalhar com um equipamento de proteção adequado, como a máscara anti-pó que filtre as partículas microscópicas.

## VIBRAÇÃO

A Diretiva Europeia de Agentes Físicos (vibração) foi elaborada para reduzir as lesões resultantes da Síndrome de vibração mão/braço aos utilizadores de ferramentas elétricas. Esta diretiva exige que os fabricantes de ferramentas elétricas e os respetivos fornecedores indiquem os valores do resultado do teste de vibração de forma a permitir que os utilizadores apliquem as medidas necessárias relativas ao período durante o qual a ferramenta poderá ser utilizada em segurança numa base diária e possam escolher a ferramenta mais adequada.

### **VER A SECÇÃO DE ESPECIFICAÇÕES TÉCNICAS NESTE MANUAL DE INSTRUÇÕES PARA OS NÍVEIS DE VIBRAÇÃO DA SUA FERRAMENTA.**

Os valores de emissão de vibração declarados deverão ser



utilizados como valores mínimos e como guia atual do nível de vibração.

O valor total das vibrações declarado foi medido de acordo com um método de ensaio normalizado (em base as normas EN62841-1, EN62841-2-14) e poderá ser utilizado para comparar uma ferramenta com outra.

O valor total das vibrações declarado também poderá ser utilizado numa análise preliminar da exposição.



**AVISO:** A emissão de vibração durante o uso atual da ferramenta pode diferir do valor total declarado dependendo dos modos como a ferramenta é utilizada:

- O modo em que os materiais são afiados, cortados ou perfurados.
- O bom estado da ferramenta e da realização de uma manutenção adequada sobre a mesma.
- A utilização de acessórios adequados para a ferramenta e a garantia de que os mesmos estão afiados e em bom estado.
- O aperto das superfícies de sujeição.

Durante o uso desta ferramenta, ocorrem vibrações mão/braço. Adote as práticas de trabalho corretas para reduzir a exposição às vibrações. Esta ferramenta poderá provocar síndrome de vibração mão-braço se não for manipulada adequadamente.



**AVISO:** Identifique as medidas de segurança para proteger o operador que estão baseadas numa estimativa da exposição nas condições reais de uso (tendo em conta todas as partes do ciclo de funcionamento, tal como o tempo em que a ferramenta está desligada, os momentos em que está a funcionamento lento, para além do tempo de arranque).

**Nota:**

- A utilização de outras ferramentas reduzirá o período total de utilização desta ferramenta por parte do utilizador.
- De maneira a minimizar o risco de exposição às vibrações, utilize SEMPRE lâminas, pontas e cinzéis que estejam devidamente afiados.
- Mantenha a ferramenta de acordo com as instruções presentes neste manual e se for aplicável, certifique-se que as partes são sempre devidamente lubrificadas (se aplicável).
- Evite utilizar a ferramenta quando a temperatura seja igual ou inferior a 10°C.
- Caso pretenda trabalhar com uma ferramenta que emita fortes vibrações, divida o trabalho ao longo de vários dias.

## VIGILÂNCIA DE SAÚDE

Todos os funcionários devem de estar incluídos no plano de vigilância da saúde da entidade patronal que ajuda a identificar possíveis doenças relacionadas com a vibração ainda num estado inicial, evitar a progressão da doença e ajudar os mesmos a permanecerem nos postos de trabalho.

## RISCOS RESIDUAIS

**Há sempre potenciais riscos de lesões e danos, mesmo se utilizar a ferramenta de acordo com todas as instruções de segurança. Os riscos associados à estrutura e forma da ferramenta que podem surgir são os seguintes:**

1. Lesões pessoais e danos materiais resultantes da rotura de acessórios ou do impacto repentino de objetos escondidos durante a utilização.
2. Perigo de lesões e danos materiais resultantes de objetos projetados ou acessórios de baixa qualidade.



## DESCRIÇÃO DO PRODUTO

- |   |   |
|---|---|
| 1. Escala de profundidade de corte                      | 13. Base de aplainar frontal              |
| 2. Botão de ajuste da profundidade de corte             | 14. Rolo porta-lâminas                    |
| 3. Alavanca de mudança de função extração de pó/chispas | 15. Lâmina                                |
| 4. Botão de desbloqueio                                 | 16. Base de aplainar traseira             |
| 5. Interruptor de ligado/desligado                      | 17. Suporte de proteção da lâmina         |
| 6. Pega   | 18. Parafuso de orelhas (x2)              |
| 7. Botão de desbloqueio do conjunto de bateria          | 19. Limitador de profundidade de desbaste |
| 8. Botão da barra do estado da carga                    | 20. Saco de recolha de pó                 |
| 9. Conjunto de bateria (não incluído)                   | 21. Guia paralela                         |
| 10. Saídas de extração de pó (x2)                       | 22. Chave                                 |
| 11. Orifícios de montagem (guia paralela)               | 23. Parafusos sextavados                  |
| 12. Ranhura em V  | 24. Parafusos de fixação                  |
|   | 25. Bloco de corte                        |
|   | 26. Chave hexadecimal                     |

## 01 ESPECIFICAÇÕES TÉCNICAS

### Plaina elétrica

Tensão estipulada:	18V d.c.
Velocidade estipulada em vazio:	14000/min
Largura do aplainamento:	82 mm
Grossura de corte:	0-2mm
Profundidade de desbaste:	0-8mm
Peso (sem bateria):	2,3 kg

### Para utilizar com o conjunto de bateria e o carregador como se indica a seguir:

Modelo do conjunto de baterias: EBAT18-Li-2 / EBAT18-Li-4 / EBAT18-Li-5 / EHPB18-Li-4 / EHPB18-Li-8

Modelo do carregador: EC18-Li / EFC18-Li / EMC18-Li

Intervalo de temperatura ambiente para o uso da ferramenta e bateria: de -10°C a 40°C

### VALORES DE RUÍDO

Nível de Pressão sonora ponderada-A:  $L_{pA}=82,5\text{dB(A)}$

Nível de Potência sonora ponderada-A:  $L_{wA}=93,5\text{dB(A)}$

Incerteza:  $K_{PA}$  &  $K_{WA}=3,0dB(A)$

O valor da pressão sonora pode superar os 80 dB(A) pelo que se recomenda ao utilizador da ferramenta a usar proteção auditiva.

### VALORES DE VIBRAÇÃO

Vibração mão/braço  $a_{h1}= 1,2m/s^2$

Incerteza:  $K=1,5m/s^2$

O valor total de vibração e o valor de emissão de ruído declarados foram medidos de acordo com um método de ensaio normalizado (EN 62841-1 y EN62841-2-14) e poderão ser utilizados para comparar uma ferramenta com outra. O valor total de vibração e o valor de emissão de ruído declarados também poderão ser utilizados numa análise preliminar da exposição.



**VISO:** As emissões de vibrações e de ruído durante o uso atual da ferramenta podem diferir do valor total declarado dependendo dos modos como a ferramenta é utilizada, especialmente dependendo do tipo de peça de trabalho. Identifique as medidas de segurança para proteger o operador que são baseadas numa estimativa da exposição nas atuais condições de uso (tendo em conta todas as partes do ciclo de funcionamento tal como o tempo em que a ferramenta está desligada e quando está a funcionamento em vazio em adição ao tempo de disparo).

### EXPLICAÇÃO DA PLACA DE CARACTERÍSTICAS

**EHP18-Li = NÚMERO DE MODELO**

**E** = ERBAUER

**HP** = PLAINA ELÉTRICA

**18** = 18V c.c.

**Li** = LÍTIO ION



## MONTAGEM

### 01 SÍMBOLOS



Leia o manual de instruções



Utilize proteção ocular



Utilize proteção auditiva



Utilize máscara anti-pó



Não deite as baterias num rio ou mergulha-las em água



Não deite os conjuntos de bateria no fogo, podem explodir e causar lesões.



Não exponha os conjuntos de bateria a temperaturas superiores a 40°C



Motor sem escovas



Tecnologia de arrefecimento Keep Cool da bateria

yyWxx

Código de data de fabrico; ano de fabrico (20yy) e semana de fabrico (Wxx)

## 02 DESEMBALAGEM

Retire todos os acessórios da embalagem e coloque-os numa superfície plana e estável.

- Retire todos os materiais de embalagem e dispositivos de transporte, se aplicável.
- Comprove que a ferramenta está em bom estado e completa com os acessórios. Não utilize a ferramenta no caso de faltar algum acessório ou se estiver danificada e contacte com o estabelecimento onde adquiriu o produto. A utilização de um produto incompleto ou danificado representa um perigo para as pessoas e para a propriedade.
- Certifique-se de que tem todos os acessórios necessários para a montagem e utilização da ferramenta. Isto também se aplica para o equipamento de proteção individual.



**AVISO!** A ferramenta e os materiais de embalagem não são um brinquedo para crianças! As crianças não devem brincar com os sacos de plásticos, lâminas e peças pequenas! Risco de asfixia!

## 03 MONTAGEM DA FERRAMENTA

### CARREGAMENTO DO CONJUNTO DE BATERIA







O conjunto de bateria foi preparada num estado de carga baixa. A bateria deverá ser carregada completamente antes de ser utilizada pela primeira vez. Consulte o manual de instruções do carregador para os detalhes.

### PARA RETIRAR OU COLOCAR O CONJUNTO DE BATERIA (A1, A2)

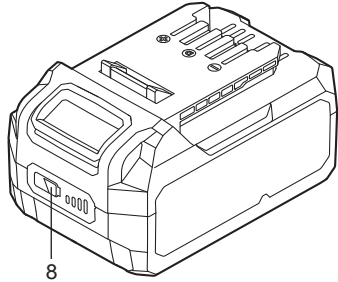
Pressione o botão de desbloqueio do conjunto de bateria para libertar e deslizar o conjunto de bateria para fora da ferramenta. Depois de carregada, volte a deslizar o conjunto de bateria na ferramenta, empurrando com uma ligeira pressão.

## BARRA DO ESTADO DE CARGA DO CONJUNTO DE BATERIA

O conjunto de bateria Li-ion (9) está equipado com uma BARRA DO ESTADO DA CARGA que se utiliza como indicador do nível de carga restante do conjunto de bateria. Pressione o botão da barra do estado da carga (8) para verificar o nível de carga da bateria conforme indicado abaixo. O indicador LED acender-se-á durante aproximadamente 5 segundos.

 8 Intermitente    Ligado    Desligado	76-100% de Carga	
	51-75% de Carga	
	26-50% de Carga	
	5-25% de Carga	
	Por debaixo do 5% de Carga	

## EXTRAÇÃO DE PÓ (B1, B2, C)



**AVISO:** Conecte o saco de recolha ou um dispositivo de extração de pó quando use este produto para manter a área de trabalho limpa. Utilize uma máscara anti-pó durante o funcionamento do produto. O pó pode ser prejudicial para a saúde, especialmente o pó das e as lascas da madeira tratada com conservantes ou com verniz de cor, por exemplo.

## SELEÇÃO DA SAÍDA DE EXTRAÇÃO DE PÓ ESQUERDA/DIREITA

Para selecionar a saída de extração de pó (10) do lado direito do produto, mova a alavanca de mudança de função extração de pó/chispas (3) para a esquerda e coloque o saco de recolha do pó (20) ou o aspirador na saída de extração do pó no lado direito da máquina. Para selecionar a saída de extração de pó (10) do lado esquerdo do produto, proceda de forma contrária ao descrito anteriormente.

## SACO DE RECOLHA DE PÓ

Alinhe cuidadosamente o conector do saco de recolha de pó (20) com a saída de extração de pó (10) e insira-o até ao fundo. Rode o conector para a direita para bloquear o saco de recolha de pó (20).

Puxe o conector com um movimento de rotação para esquerda para retirar o saco de recolha de pó (20).



## **ESVAZIAMENTO**

Abra o fecho-éclair e esvazie os resíduos num saco de lixo adequado.

Feche o fecho-éclair e volte a colocar o saco de recolha de pó (20) no produto.

## **EXTRAÇÃO DO PÓ**

Alternativamente, é possível conectar um sistema de extração de pó ou um aspirador adequado na saída de extração de pó (10) para manter a área de trabalho mais limpa e segura.

## **GUIA PARALELA (D, E)**

Coloque a guia paralela (21) no suporte angular (21a) como mostrado (D). Fixe-a com o parafuso de montagem, a porca de orelhas (21b) e a arruela.

Alinhe o orifício no suporte angular (21a) com o orifício de montagem (11) e fixe-o com um parafuso de orelhas (18).

Solte a porca de orelhas (21b) e ajuste a guia paralela (21) para a largura desejada. Depois, aperte a porca de orelhas (21b).

## **LIMITADOR DE PROFUNDIDADE DE DESBASTE (F)**

Coloque o limitador de profundidade de desbaste (19) e a guia paralela (21) para realizar operações de desbaste.

Alinhe a ranhura do limitador de profundidade de desbaste com o orifício de montagem e fixe-o com um parafuso de orelhas. Ajuste o limitador de profundidade de desbaste para a profundidade desejada e depois, aperte o parafuso de orelhas.



## UTILIZAÇÃO

### 01 UTILIZAÇÃO PREVISTA

Este produto foi concebido para aplainar materiais de madeira, como p. ex. vigas e tábuas, sobre uma base firme. Também está indicado para biselar rebordos e realizar desbastes.

### 02 FUNCIONAMENTO

#### INTERRUPTOR DE LIGADO/DESLIGADO (G)

Pressione, e mantenha pressionado, o botão de bloqueio (4). Depois, pressione o interruptor de ligado/desligado (5) para ligar o produto. Solte o interruptor de ligado/desligado (5) para desligar o produto.



**NOTA:** O botão de bloqueio pode ser usado pelos dois lados para permitir a sua utilização por destros e canhotos/pelo lado direito ou esquerdo.

#### PROFUNDIDADE DE APLAINAMENTO

Ajuste a profundidade de aplainamento ao valor desejado girando o manípulo de ajuste da profundidade de corte (2). A profundidade pode ser ajustada entre 0 e 2 mm. O número na escala ao lado do indicador indica a profundidade de corte em milímetros.

Botão giratório (2)	Posição base frontal (13)	Profundidade de aplainamento	Cuchillas (15)
	Retraída à posição máxima 	Aumentada	Completamente baixadas para um corte máximo

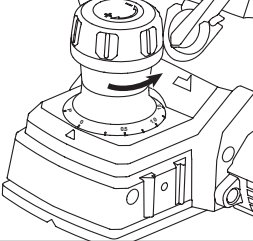
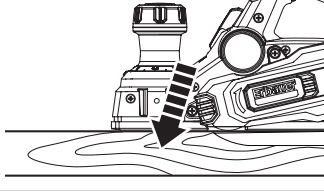
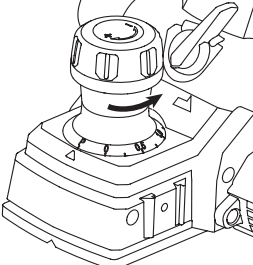
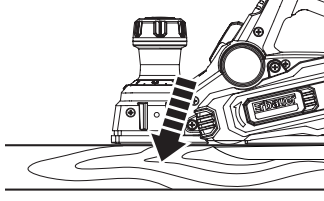
Botão giratório (2)	Posição base frontal (13)	Profundidade de aplainamento	Cuchillas (15)
	Rebaixada à posição mínima 	Reduzida	Completamente retraídas para um corte mínimo
	Rebaixada à posição "P" (posição de segurança) 	<0	Completamente retraídas a < 0

## APLAINAMENTO (H, I, J)



**NOTA:** Realize sempre um corte de prova antes de começar a trabalhar na peça de trabalho real, sobretudo depois de substituir ou ajustar a profundidade de aplainamento.

Ajuste a profundidade de aplainamento ao valor desejado.

Segure o produto com uma mão na pega (6) e com a outra no botão de ajuste da profundidade de corte (2).

Ligue o produto e espere até que atinja a velocidade máxima antes de colocá-lo sobre a peça de trabalho.

Coloque a base frontal (13) plana sobre a peça de trabalho e deslize o produto para a frente a velocidade constante.

Rode o botão de ajuste da profundidade de corte (2) para a esquerda para retrain as lâminas (15) depois de finalizar o trabalho.

## BISELADO DAS ARESTAS (K)

Utilizando a ranhura em V (12) é possível chanfrar (ângulo biselado de 45°) as arestas das peças de trabalho.

Coloque a ranhura em V (12) na aresta da peça de trabalho.



**NOTA:** Aplique uma ligeira pressão constante contra a peça de trabalho para conseguir um resultado uniforme.



**AVISO:** Perigo de contragolpe! Coloque o produto em contacto com a peça de trabalho apenas quando estiver ligado.

## **APLAINAMENTO COMUM DA SUPERFÍCIE COM OU SEM GUIA PARALELA (L, M)**

Ajuste a profundidade de corte desejada. É melhor utilizar pequenas profundidades de corte e repetir o processo de aplainamento.

Coloque a guia paralela (21) no produto, se necessário, tal como foi indicado antes e ajuste a largura desejada.

Coloque o produto paralelamente à peça de trabalho e guie-o ao longo da aresta.



**NOTA:** Aplique uma ligeira pressão lateral de apoio contra a peça de trabalho e mantenha a base da plaina plana sobre a superfície para conseguir um resultado uniforme.



**AVISO:** Perigo de contragolpe! Coloque o produto em contacto com a peça de trabalho apenas quando estiver ligado.

## **APLAINAMENTO DE DESBASTES (N)**

Coloque a guia paralela (21) e o limitador de profundidade de desbaste (19) no produto tal como foi indicado antes e ajuste a largura e profundidade desejadas.

Coloque o produto lateralmente contra a peça de trabalho.

Guie o produto ao longo da aresta, repita até conseguir a profundidade desejada.



**NOTA:** Aplique uma ligeira pressão lateral de apoio contra a peça de trabalho e mantenha a base da plaina plana sobre a superfície para conseguir um resultado uniforme.



**AVISO:** Perigo de contragolpe! Coloque o produto em contacto com a peça de trabalho apenas quando estiver ligado.

## PROBLEMAS DE SOBRECARGA, TEMPERATURA E CARREGAMENTO

Problema	Ferramenta/Bateria Estado	Causa possível	Solução
Proteção de sobrecarga	O produto para de repente; A luz de trabalho LED (se instalada) pisca	Torque extremamente alto, situações de bloqueio ou paragem, sobrecarga da ferramenta	Alivie a carga imediatamente, desligue e volte a ligar a ferramenta para reiniciá-la
Temperatura extremamente alta	A primeira e a terceira luz LED da BARRA DO ESTADO DA CARGA piscarão alternadamente	A temperatura da bateria excede os 77°C durante o funcionamento	Deixe a bateria arrefecer por debaixo dos 77°C para o funcionamento e por debaixo dos 57°C para o carregamento
Estado de carga baixa	A potência da ferramenta cairá rapidamente; A primeira luz LED na BARRA DO ESTADO DA CARGA começa a piscar	O estado de carga do conjunto de bateria é inferior ao 5%	Retire o conjunto de bateria da ferramenta e carregue-o
Outros problemas	Ciclos de carregamento curtos	Carregamento incompleto	Certifique-se de que a bateria está carregada completamente sempre permitindo ao carregador completar o seu ciclo completo de carregamento.
		Condições de armazenamento inadequadas	Retire sempre a bateria da ferramenta ou do carregador quando não estiver a uso e guarde-a num local seco e seguro. Não carregue ou armazene a bateria a temperaturas inferiores a 5°C ou superiores a 40°C. Deixe arrefecer o conjunto de bateria quente da ferramenta que acabou de ser utilizada durante aproximadamente 30 minutos antes de armazená-lo



+



## LIMPEZA E MANUTENÇÃO

### LIMPEZA DA SAÍDA DE EXTRAÇÃO DE PÓ

Limpe os bloqueios e o pó na saída de extração de pó (10) com um pedaço de madeira ou utilizando ar de alta pressão.



**AVISO!** Nunca introduza os dedos na saída de extração de pó. Não mantenha um dedo ou qualquer outra parte do seu corpo dentro da saída de extração de pó. Limpe sempre a saída de extração de pó obstruída com uma ferramenta adequada, como um pau de madeira.

### SUBSTITUIÇÃO DAS LÂMINAS



**AVISO!** Certifique-se sempre de que trabalha com lâminas afiadas. Substitua imediatamente as lâminas gastas ou danificadas! Lâminas que não estejam afiadas ou estejam gastas não podem ser afiadas e têm de ser substituídas. Tenha em conta os requisitos técnicos deste produto (consulte a secção Características técnicas) quando comprar e usar lâminas de substituição! As lâminas estão muito afiadas e ficam quentes durante a utilização! Manuseie-as com cuidado! Use luvas de proteção quando manusear as lâminas, de modo a evitar lesões, como queimaduras e cortes!

### REMOÇÃO (O1, O2)



**AVISO!** Substitua sempre ambas as lâminas em simultâneo! Não misture lâminas novas com lâminas usadas ou diferentes marcas!

Coloque o produto numa superfície plana, de modo a ter acesso facilitado ao fundo.

Rode o rolo (14) até que o eixo da lâmina fique ajustado entre as placas.

Desaperte ligeiramente os parafusos sextavados (23) no sentido inverso ao dos ponteiros do relógio, usando a chave (22).

Pressione ligeiramente a lâmina (15) com um pedaço de madeira, depois puxe para fora, usando uma ferramenta adequada, como um alicate.

Limpe cuidadosamente todas as peças, para que não haja pó.



**AVISO!** Use sempre uma ferramenta adequada para retirar a lâmina! Não tente puxá-la com as mãos sem proteção!

## VOLTAR A MONTAR (P)



**NOTA:** Habitualmente, as lâminas de plainar podem ser usadas de ambos os lados. Para a primeira substituição, rode a lâmina na vertical 180° e volte a colocá-la. Se ambos os lados da lâmina estiverem gastos, substitua por duas lâminas novas.

Faça deslizar a lâmina entre o elemento de fixação da lâmina e o bloco do cortador (25). Certifique-se de que a orientação da lâmina é a correta e que fica posicionada no centro. Aperte os parafusos sextavados (23) no sentido dos ponteiros do relógio até que a lâmina fique bem fixada.



**NOTA:** A superfície de plainar fica áspera e desnivelada, a não ser que as lâminas sejam colocadas de modo correto e seguro. As lâminas têm de ser montadas de modo a que a extremidade de corte fique absolutamente nivelada, ou seja, paralela à superfície da placa traseira.

Os exemplos seguintes mostram as definições adequadas e inadequadas:

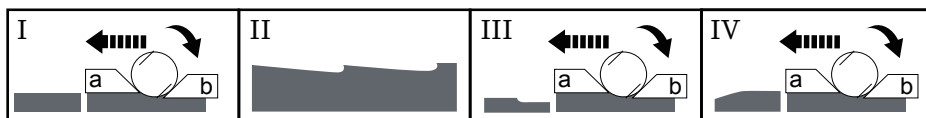

a = Placa dianteira ajustável (13), b = Placa traseira fixa (16)

Imagem I - Corte limpo e suave.

Imagem II - Cortes na superfície, causados pelo facto de a extremidade de uma ou de todas as lâminas não estarem paralelas à linha da base traseira.

Imagem III - Goivadura no início, causada pelo facto de a extremidade de uma ou de todas as lâminas não estarem suficientemente salientes relativamente à linha da base traseira.

Imagem IV - Goivadura no fim, causada pelo facto de a extremidade de uma ou de todas as lâminas estar demasiado saliente relativamente à linha da base traseira.

## BLOCO DE CORTE (Q)

A altura vem predefinida de fábrica e, normalmente, não precisa de ser reajustada. No entanto, verifique ocasionalmente se a placa dianteira (13) funciona paralela à extremidade do rolo. Se for necessário, ajuste a altura com a chave sextavada (26).

Desaperte os parafusos sextavados (23).

Rode os parafusos sem cabeça (24) no sentido dos ponteiros do relógio para aumentar a altura.

Rode os parafusos sem cabeça no sentido inverso ao dos ponteiros do relógio para diminuir a altura.

## MANUTENÇÃO

A sua ferramenta eléctrica não necessita de lubrificação ou manutenção adicional. Esta ferramenta não contém nenhum acessório passível de ser reparado pelo utilizador. Nunca utilize água ou produtos de limpeza químicos para limpar a ferramenta eléctrica. Limpe-a com um pano seco. Armazene a ferramenta eléctrica num local seco. Mantenha os orifícios de ventilação do motor limpos. Mantenha todos os comandos livres de pó.

## RECICLAGEM E MEIO AMBIENTE



Os resíduos de equipamentos eléctricos e electrónicos não devem ser eliminados com o lixo doméstico. Deposite-os no local adequado para esse efeito. Para mais informações, contacte com a autoridade local ou com o estabelecimento onde adquiriu o produto.

## ELIMINAÇÃO DO CONJUNTO BATERIA USADO



Para preservar os recursos naturais, elimine ou recicle a bateria corretamente. Este conjunto de bateria contém baterias tipo Lítio-ion. Contacte as autoridades locais para obter mais informações sobre as opções disponíveis de reciclagem e/ou eliminação. Descarregue a bateria fazendo funcionar a ferramenta, remova o conjunto de bateria da ferramenta e cubra os terminais do conjunto de bateria com fita adesiva reforçada para evitar um curto-circuito ou um choque eléctrico. Não tente abrir ou remover qualquer componente da bateria.

## REPARAÇÕES

Esta ferramenta não contém nenhum acessório passível de ser reparado pelo utilizador.

Contacte um serviço técnico autorizado ou um técnico qualificado para que revise e repare a ferramenta.

## ARMAZENAMENTO

- Desligue a ferramenta e retire o conjunto de bateria.
- Limpe a ferramenta tal como foi indicado antes.
- Guarde a ferramenta e os seus acessórios num local seco, bem ventilado, protegido da luz solar e de temperaturas frias extremas.
- Guarde sempre a ferramenta num local fora do alcance das crianças.
- Recomenda-se que guarde a ferramenta na embalagem original ou tapá-la com um pano para protegê-la do pó.



## TRANSPORTE

- Desligue a ferramenta e retire o conjunto de bateria.
- Coloque as proteções para o transporte, se for necessário.
- Transporte sempre a ferramenta pela sua pega.
- Proteja a ferramenta de qualquer impacto ou vibração forte que possa ocorrer durante o transporte em veículos.
- Prenda a ferramenta para evitar que se deslize ou caia.



## GARANTIA

A **Erbauer** toma especial cuidado em selecionar materiais de alta qualidade e usar técnicas de fabricação que permita criar uma gama de produtos que incorporem design e durabilidade. É por isso que podemos oferecer dois anos de garantia contra defeitos de fabricação em todas as nossas ferramentas elétricas **Erbauer**.

Esta ferramenta elétrica tem um período de garantia de dois anos a partir da data de compra, se foi comprada na loja, foi entregue ou foi comprada on-line para uso doméstico normal (não para uso profissional ou comercial). Para que a garantia seja válida é necessário a apresentação do comprovante de compra (recibo/fatura). Por favor, guarde o comprovante de compra num lugar seguro.

A garantia cobre as falhas e o mau funcionamento da ferramenta elétrica **Erbauer** desde que esta seja usada no contexto para o qual se destina e sujeita a uma instalação, limpeza, cuidado e manutenção conforme as práticas normais e à informação contida acima e no manual de instruções.

Esta garantia não cobre defeitos causados ou como resultado de:

- Uso e desgaste normal
- Negligência, uso incorreto ou excessivo
- Tentativas de reparação efetuadas por pessoas que não sejam um agente autorizado
- Danos estéticos
- Danos causados por objetos ou substâncias estranhas ou acidentes.
- Danos acidentais ou modificação
- Incumprimento das diretrizes do fabricante
- Perda dos bens

Esta garantia é limitada a peças reconhecidas como defeituosas. Não cobre, em nenhum caso, os custos complementares (deslocamento, mão-de-obra) ou danos diretos e indiretos.

Se a ferramenta elétrica **Erbauer** apresentar defeitos durante o período de garantia, nos reservamos ao direito, a nosso critério, de substituir o produto por um produto novo de qualidade e funcionalidade equivalente ou de proceder ao seu reembolso.

Esta garantia aplica-se apenas no país de compra ou entrega e não é transferível para outro país. Esta garantia não é transferível para qualquer outra pessoa ou produto. A legislação local relevante será aplicada a esta garantia.

Qualquer questão relacionada com esta garantia deve ser dirigida a uma das lojas do distribuidor onde comprou a ferramenta elétrica **Erbauer**.

Ista garantia é adicional e não afeta o seus direitos legais. O distribuidor é responsável por quaisquer falhas na conformidade do plaina elétrica a bateria, de acordo com os termos do direito à garantia (Decreto-lei nº 67/2003), alterado pelo Decreto-lei nº 84/2008.



# DECLARAÇÃO DE CONFORMIDADE



## DECLARAÇÃO DE CONFORMIDADE UE

**Nós**  
**Kingfisher International Products B.V.**  
**Rapenburgerstraat 175E**  
**1011 VM Amsterdam**  
**The Netherlands**

Declaramos que o aparelho:  
Erbauer 18V plaina elétrica a bateria EHP18-Li  
Número de série 00001-99999

Está em conformidade com as exigências essenciais de segurança e de saúde fixadas nas diretivas seguintes:

2006/42/EC Diretiva Máquinas

Foram feitas referências ao seguinte padrão harmonizado:

EN62841-1:2015

EN62841-2-14:2015

2014/30/EU A Diretiva CEM

Foram feitas referências ao seguinte padrão harmonizado:

EN55014-1:2017

EN55014-2:2015

(EU) 2015/863 que altera 2011/65/EU A diretiva RoHS

Signatário autorizado e guardião da ficha técnica:

Kingfisher International Products B.V.  
Rapenburgerstraat 175E  
1011 VM Amsterdam  
The Netherlands

on: 18/09/2019

Eric Capotummino  
Group Quality Director

**Manufacturer • Fabricant • Producent • Producător • Fabricante:**

Kingfisher International Products B.V.

Rapenburgerstraat 175E

1011 VM Amsterdam

The Netherlands

[www.kingfisher.com/products](http://www.kingfisher.com/products)

**FR** [www.castorama.fr](http://www.castorama.fr) | [www.bricodepot.fr](http://www.bricodepot.fr) **PL** [www.castorama.pl](http://www.castorama.pl)

**RO** [www.bricodepot.ro](http://www.bricodepot.ro) **ES** [www.bricodepot.es](http://www.bricodepot.es) **PT** [www.bricodepot.pt](http://www.bricodepot.pt)

- FR** Pour consulter les manuels d' instructions en ligne, rendez-vous sur le site [www.kingfisher.com/products](http://www.kingfisher.com/products)
- PL** Aby zapoznać się z instrukcją obsługi online, odwiedź stronę [www.kingfisher.com/products](http://www.kingfisher.com/products)
- RO** Pentru a consulta manualele de instrucțiuni online, vizitați [www.kingfisher.com/products](http://www.kingfisher.com/products)
- ES** Para consultar los manuales de instrucciones en línea, visite [www.kingfisher.com/products](http://www.kingfisher.com/products)
- PT** Para consultar manuais de instruções online, visite [www.kingfisher.com/products](http://www.kingfisher.com/products)